

HR	Upute za uporabu	2
ET	Kasutusjuhend	17
KK	Қолдану туралы нұсқаулары	32
LV	Lietošanas instrukcija	48
RU	Инструкция по эксплуатации	63
UK	Інструкція	79

USER MANUAL

Perilica posuđa
Nõudepesumasin
Ыдыс жуғыш машина
Trauku mazgājamā mašīna
Посудомоечная машина
Посудомийна машина

Sadržaj

Informacije o sigurnosti _____	2	Svakodnevna uporaba _____	9
Opis proizvoda _____	4	Čišćenje i održavanje _____	11
Upravljačka ploča _____	4	Rješavanje problema _____	12
Programi _____	5	Tehnički podaci _____	15
Opcije _____	5	Briga za okoliš _____	16
Prije prve uporabe _____	6		

Zadržava se pravo na izmjene

Informacije o sigurnosti

Prije postavljanja i uporabe uređaja, pažljivo pročitajte isporučene upute. Proizvođač nije odgovoran ako nepravilno postavljanje i korištenje uređaja uzrokuje ozljede i oštećenja. Uvijek čuvajte upute s uređajem, za naknadne potrebe.

Sigurnost djece i slabijih osoba

 **Upozorenje** Opasnost od gušenja, ozljede ili trajne nesposobnosti.

- Osobama, uključujući i djecu, sa smanjenim fizičkim, osjetilnim ili mentalnim funkcijama ili osobama bez iskustva i znanja nikada nemojte dozvoliti da koriste uređaj. Njih prilikom rukovanja uređajem mora nadzirati ili u rukovanje uređajem uputiti osoba odgovorna za njihovu sigurnost. Ne dozvolite djeci da se igraju s uređajem.
- Svu ambalažu čuvajte izvan dohvata djece.
- Sve deterdžente čuvajte izvan dohvata djece.
- Djecu i kućne ljubimce držite podalje od vrata uređaja dok su otvorena.

Postavljanje

 **Upozorenje** Ovaj uređaj mora postaviti ovlaštena ili kompetentna osoba.

- Odstranite svu ambalažu.
- Ne priključujte i ne koristite oštećeni uređaj.
- Uređaj nemojte postavljati na mjesta na kojima je temperatura manja od 0°C.
- Pridržavajte se uputa za postavljanje ispuščenih s uređajem.

- Provjerite je li uređaj postavljen ispod i blizu sigurnih konstrukcija.

Spajanje na dovod vode

- Pripravite da ne oštetite crijeva za vodu.
- Prije priključivanja uređaja na nove cijevi ili cijevi koje se dugo nisu koristile neka voda teče sve dok ne postane potpuno čista.
- Prilikom prve upotrebe uređaja provjerite da nema curenja.

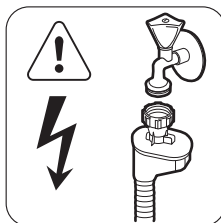

 **Upozorenje** Opasan napon.

Crijevo za dovod vode ima sigurnosni ventil i stjenku s unutarnjim glavnim vodom.

- Ako je crijevo za dovod vode oštećeno, odmah isključite glavno napajanje. Za zamjenu crijeva za dovod vode kontaktirajte servisera.

Spajanje na električnu mrežu

 **Upozorenje** Opasnost od požara i strujnog udara.

- Uređaj mora biti uzemljen.
- Provjerite podudaraju li se električni podaci na nazivnoj pločici s napajanjem. Ako nisu, kontaktirajte električara.

- Uvijek koristite pravilno postavljenu utičnicu sa zaštitom od strujnog udara.
- Ne koristite višeputne utikače i produžne kabele.
- Pazite da ne oštetite utikač i kabel napajanja. Za zamjenu kabla napajanja kontaktirajte servisera ili električara.
- Utikač kabla napajanja utaknite u utičnicu tek po završetku postavljanja. Osigurajte da se utičnici nakon postavljanja može lako pristupiti.
- Ne povlačite kabel napajanja kako biste izvukli utikač iz utičnice. Uvijek uhvatite i povucite utikač.

Uporaba

Upozorenje Opasnost od ozljede.

- Ovaj uređaj koristite u kućanstvu.
- Ne mijenjajte specifikacije uređaja.
- Noževе i pribor s oštrim vrhovima u košaru za pribor za jelo stavite vrhom okrenutim prema dolje ili u vodoravan položaj.
- Ne držite vrata uređaja otvorena bez nadzora kako biste spriječili pad preko njih.
- Ne sjedajte i ne stojte na otvorenim vratima.
- Deterdženti za perilicu posuđa su opasni. Pridržavajte se sigurnosnih uputa na ambalaži deterdženta.
- Ne pijte i ne igrajte se s vodom u uređaju.
- Ne vadite posuđe iz uređaja prije završetka programa. Na posuđu može ostati deterdženta.

Upozorenje Opasnost od električnog udara, požara i opeklina.

- Ne stavljajte zapaljive predmete ili predmete namočene zapaljivim sredstvima u, pored ili na uređaj.
- Ne raspršujte vodu ili paru za čišćenje uređaja.
- Uređaj može ispuštati vruću paru ako otvorite vrata dok je program u tijeku.

Odlaganje

Upozorenje Opasnost od ozljede ili gušenja.

- Iskopčajte uređaj iz napajanja.
- Odrežite kabel napajanja i bacite ga.
- Skinite bravicu vrata kako biste spriječili da se djeca i kućni ljubimci zatvore u uređaj.

Služba za korisnike i servis

Za popravak uređaja kontaktirajte servis. Preporučujemo korištenje isključivo originalnih rezervnih dijelova.

Provjerite imate li sljedeće informacije, dostupne na nazivnoj pločici, kada kontaktirate servis.

Model:

Šifra proizvoda:

Serijski broj:

Opis proizvoda

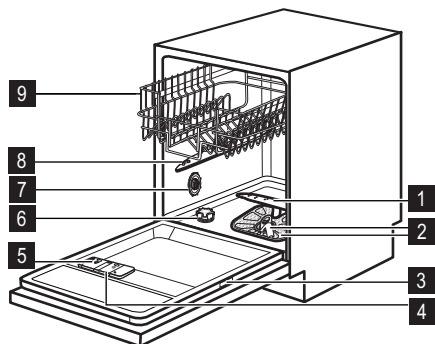

- 1 Donja mlaznica
- 2 Filtri
- 3 Nazivna pločica

- 4 Spremnik sredstva za ispiranje
- 5 Spremnik za deterdžent
- 6 Spremnik soli
- 7 Tipka za odabir tvrdoće vode
- 8 Gornja mlaznica
- 9 Gornja košara

Svjetlosna zraka

- Dok program radi, crvena svjetlosna zraka prikazuje se na podu ispod vrata uređaja. Isključuje se kada je program pranja završen.
- Kada je uređaj u kvaru, crvena svjetlosna zraka trepće.

Upravljačka ploča

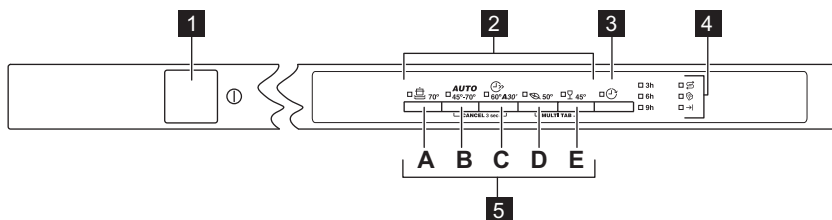





- 1 Tipka za uključivanje/isključivanje
- 2 Programske tipke
- 3 Tipka za odgodu početka

- 4 Indikatori
- 5 Funkcijske tipke

Indikatori	Opis
	Indikator za sol. Taj je indikator isključen dok program radi.
	Indikator funkcije "Multitab".
	Indikator završetka programa.

Programi

Program ¹⁾	Stupanj zaprljanosti Vrsta punjenja	Faze programa	Trajanje (min)	Snaga (kWh)	Voda (l)
 70°	Jako zaprljano Posuđe, pribor za jelo, tave i posude	Prepranje Pranje 70 °C Ispiranja Sušenje	80-90	1,6-1,8	22-24
AUTO 45°-70° ²⁾	Sve Posuđe, pribor za jelo, tave i posude	Prepranje Pranje 45 °C ili 70 °C Ispiranja Sušenje	90-140	1,1-1,8	12-23
 60°A30 ³⁾	Svježe zaprljano posuđe Posuđe i pribor za jelo	Pranje 60 °C Ispiranja	30	0,9	9
 50° ⁴⁾	Normalno zaprljano Posuđe i pribor za jelo	Prepranje Pranje 50 °C Ispiranja Sušenje	155-167	0,99-1,0 4	13-14
 45°	Normalno ili lagano zaprljano Osjetljivo posuđe i staklo	Pranje 45 °C Ispiranja Sušenje	60-70	0,8-0,9	14-15

- 1) Tlak i temperatura vode, varijacije u mrežnom napajanju, opcije te količina posuđa mogu promijeniti trajanje programa i potrošnju.
- 2) Uređaj prepoznaje stupanj zaprljanosti i količinu predmeta u košaricama. Automatski prilagođava temperaturu i količinu vode, potrošnju energije i trajanje programa.
- 3) Ovim programom možete prati svježe zaprljano posuđe. Daje sjajne rezultate pranja u kratkom vremenu.
- 4) Ovo je standardni program za ustanove za testiranje. Pomoću ovog programa možete najučinkovitije iskoristiti vodu i uštedjeti energiju za uobičajeno zaprljano posuđe i pribor za jelo. Informacije o testiranju potražite u prilogu.

Opcije

Funkcija "Multitab"

Tu funkciju uključite samo kad koristite kombinirane tablete s deterdžentom. Ta funkcija zaustavlja protok sredstva za ispiranje i soli. Indikator za sol je isključen. Trajanje programa može se produljiti.

Aktiviranje funkcije „Multitab“

 Funkciju "Multitab" aktivirajte ili deaktivirajte prije početka programa. Kada se program pokrene, ta se funkcija više ne može uključiti ili isključiti.

1. Pritisnite tipku za uključivanje/isključivanje za uključenje uređaja.

2. Provjerite je li uređaj u načinu postavljanja. Pogledajte "POSTAVLJANJE I POKRETANJE PROGRAMA".
3. Istovremeno pritisnite i zadržite tipke **(D)** i **(E)** dok se ne uključi indikatorsko svjetlo funkcije "Multitab".

i Funkcija ostaje uključena dok je ne isključite. Istovremeno pritisnite i zadržite tipke **(D)** i **(E)** dok se ne isključi indikatorsko svjetlo funkcije "Multitab".

Ako prekinete koristiti kombinirane tablete s deterđentom, prije započinjanja odvojene uporabe deterđenta, sredstva za ispiranje i soli za perilicu posuđa obavite sljedeće korake:

1. Isključite funkciju "Multitab".
2. Postavite omekšivač vode na najvišu razinu.
3. Provjerite da su spremnik za sol i spremnik sredstva za ispiranje puni.
4. Pokrenite najkraći program s fazom ispiranja, bez deterđenta i bez posuđa.
5. Postavite omekšivač vode u skladu s tvrdoćom vode u vašem području.
6. Podesite količinu ispuštenog sredstva za ispiranje.

Zvučni signali

Zvučni signali rade u sljedećim uvjetima:

- Program pranja je završen.
- Razina omekšivača vode elektronički je postavljena.
- Došlo je do kvara u uređaju.

i Tvornička postavka: uključeno. Možete isključiti zvučne signale.

Isključivanje zvučnih signala

1. Pritisnite tipku za uključivanje/isključivanje za uključivanje uređaja.

Prije prve uporabe

1. Uvjerite se da postavka omekšivača vode odgovara tvrdoći vode u vašem području. Po potrebi podesite omekšivač vode. Obratite se lokalnom distributeru vode kako

2. Provjerite je li uređaj u načinu rada postavljanje. Pogledajte "POSTAVLJANJE I POKRETANJE PROGRAMA".
3. Istovremeno pritisnite i držite pritisnutima funkcijske tipke **(B)** i **(C)** dok indikatori funkcijskih tipki **(A)**, **(B)** i **(C)** ne započnu treperiti.
4. Pritisnite funkcijsku tipku **(C)**,
 - Indikatori funkcijskih tipki **(A)** i **(B)** se isključuju.
 - Indikator funkcijske tipke **(C)** nastavlja treptati.
 - Uključuje se indikator završetka programa.
5. Pritisnite funkcijsku tipku **(C)**. Isključuje se indikator završetka programa, zvučni signali se isključuju.
6. Za potvrdu isključite uređaj.

Uključivanje zvučnih signala

1. Pogledajte u poglavlju 'Isključivanje zvučnih signala' korake od (1) do (3).
2. Pritisnite funkcijsku tipku **(C)**,
 - Indikatori funkcijskih tipki **(A)** i **(B)** se isključuju.
 - Indikator funkcijske tipke **(C)** nastavlja treptati.
 - Indikator završetka programa je isključen.
3. Pritisnite funkcijsku tipku **(C)**. Uključuje se indikator završetka programa, zvučni signali se uključuju.
4. Za potvrdu isključite uređaj.

biste saznali tvrdoću vode u svom području.

2. Napunite spremnik za sol.
3. Napunite spremnik sredstva za ispiranje.

4. Otvorite slavinu za vodu.
5. Ostaci od obrade mogu se zadržati u uređaju. Kako biste ih uklonili, pokrenite program. Ne koristite deterdžent i ne puniti košare.

i Ako koristite kombinirane tablete s deterdžentom, aktivirajte funkciju "Multitab".

Te tablete sadrže deterdžent, sredstvo za ispiranje i ostale dodane sastojke. Provjerite da su te tablete prikladne za tvrdoću vode u vašem području. Pogledajte upute na pakiranju proizvoda.

Podešavanje omekšivača vode

Tvrda voda sadrži visoku količinu minerala koji mogu uzrokovati oštećenje uređaja i loše

rezultate pranja. Omekšivač vode neutralizira te minerale.

Sol za perilicu posuđa održava omekšivač vode čistim i u dobrim uvjetima. Pogledajte tablicu za prilagođavanje ispravne razine omekšivača vode. To osigurava da omekšivač vode koristi ispravnu količinu soli za perilicu posuđa i vode.

i Omekšivač vode morate podesiti ručno ili elektronički.

Tvrdoća vode				Omekšivač vode prilagođavanje	
Njemački stupnjevi (°dH)	Francuski stupnjevi (°fH)	mmol/l	Clarke stupnjevi	Ručno upravljanje	Elektro ničko
51 - 70	91 - 125	9.1 - 12.5	64 - 88	2 ¹⁾	10
43 - 50	76 - 90	7.6 - 9.0	53 - 63	2 ¹⁾	9
37 - 42	65 - 75	6.5 - 7.5	46 - 52	2 ¹⁾	8
29 - 36	51 - 64	5.1 - 6.4	36 - 45	2 ¹⁾	7
23 - 28	40 - 50	4.0 - 5.0	28 - 35	2 ¹⁾	6
19 - 22	33 - 39	3.3 - 3.9	23 - 27	2 ¹⁾	5 ¹⁾
15 - 18	26 - 32	2.6 - 3.2	18 - 22	1	4
11 - 14	19 - 25	1.9 - 2.5	13 - 17	1	3
4 - 10	7 - 18	0.7 - 1.8	5 - 12	1	2
< 4	< 7	< 0.7	< 5	1 ²⁾	1 ²⁾

1) Postavljeno tvornički.

2) Nemojte koristiti sol na ovoj razini.

Ručno prilagođavanje

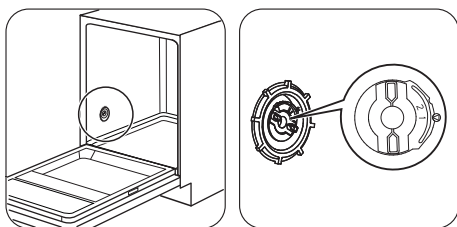

1

2

Okrenite prekidač tvrdoće vode u položaj 1 ili 2.

Elektroničko prilagođavanje

1. Pritisnite tipku za uključivanje/isključivanje za uključivanje uređaja.
2. Provjerite je li uređaj u načinu rada postavljanje. Pogledajte "POSTAVLJANJE I POKRETANJE PROGRAMA".
3. Istovremeno pritisnite i držite pritisnutima funkcijske tipke **(B)** i **(C)** dok indikatori funkcijskih tipki **(A)**, **(B)** i **(C)** ne započnu treperiti.
4. Pritisnite funkcijsku tipku **(A)**.
 - Indikatori funkcijskih tipki **(B)** i **(C)** se isključuju.
 - Indikator funkcijske tipke **(A)** nastavlja treperiti.
 - Uključen je isprekidani zvučni signal i treperi indikatorsko svjetlo završetka koje pokazuje postavku omekšivača vode.
 - Broj treptaja indikatora završetka programa i broj zvučnih signala pokazuju razinu omekšivača vode. Na primjer: 5 zvučnih signala i 5 treptaja + pauza + 5 zvučnih signala i 5 treptaja = razina 5.
5. Ponovno pritisnite funkcijsku tipku **(A)** za promjenu postavke. Svakim pritiskom funkcijske tipke **(A)** prelazite na sljedeću razinu.
6. Za potvrdu isključite uređaj.

Punjenje spremnika za sol

⚠ Pozor Koristite isključivo sol za perilice posuđa. Ostali proizvodi mogu prouzročiti oštećenja na uređaju. Voda i sol mogu izlaziti iz spremnika za sol tijekom punjenja. Opasnost od korozije. Kako biste je spriječili, nakon punjenja spremnika za sol pokrenite program.

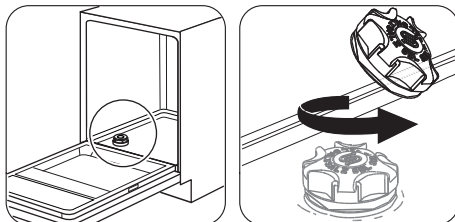

1

2

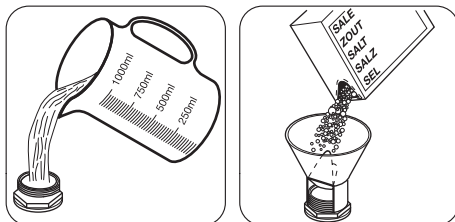

3

4

Stavite 1 litru vode u spremnik za sol (samo prvi put).

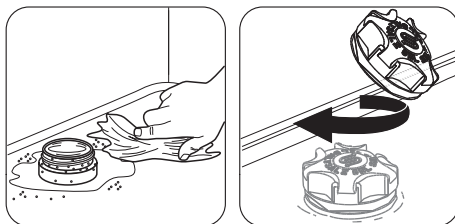

5

6

Napunite spremnik sredstva za ispiranje

⚠ Pozor Koristite isključivo sredstva za ispiranje za perilice posuđa. Ostali proizvodi mogu prouzročiti oštećenja na uređaju.

i Sredstvo za ispiranje, tijekom zadnje faze ispiranja, pomaže u sušenju posuđa bez crtica i mrlja.

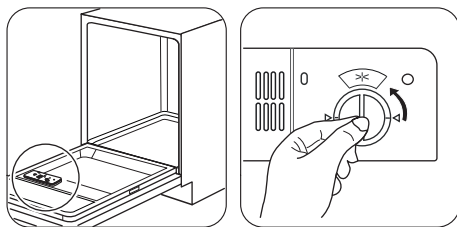

1

2

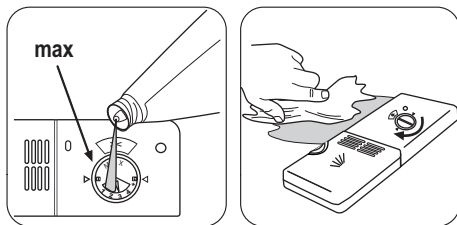

3

4

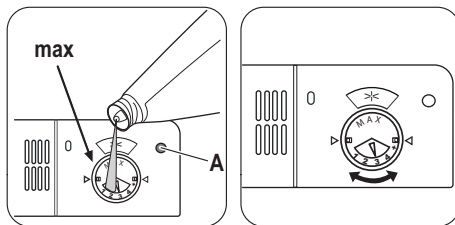

Napunite spremnik sredstva za ispiranje kada je leća (A) prozorna.

Za podešavanje ispuštene količine sredstva za ispiranje, okrećite birač između položaja 1 (najmanja količina) i položaja 4 (najveća količina).

Svakodnevna uporaba

1. Otvorite slavinu za vodu.
2. Pritisnite tipku za uključivanje/isključivanje za uključivanje uređaja. Provjerite je li uređaj u načinu postavljanja. Pogledajte "POSTAVLJANJE I UKLJUČENJE PROGRAMA".
 - Ako je indikatorsko svjetlo soli uključeno, napunite spremnik za sol.
 - Ako je indikatorsko svjetlo sredstva za ispiranje uključeno, napunite spremnik sredstva za ispiranje.
3. Napunite košare.
4. Dodajte deterdžent.
5. Postavite i pokrenite ispravan program pranja koji odgovara vrsti i zaprljanosti punjenja.

Punjenje košara

i Pogledajte isporučeni letak s primjerima punjenja košara.

- Uređaj koristite isključivo za pranje predmeta namijenjenih za pranje u perilici.
- U uređaj ne stavljajte predmete od drveta, roga, aluminijske, kositra i bakra.
- Nemojte u uređaj stavljati predmete koji mogu apsorbirati vodu (spužve, kućanske krpe).
- Uklonite preostalu hranu s predmeta.
- Smekšajte preostalu izgorenu hranu na predmetima.
- Stavite šuplje predmete (šalice, čaše i lonce) otvorom okrenutim prema dolje.
- Provjerite da se pribor i posuđe međusobno ne preklapa. Žlice pomiješajte s drugim priborom.
- Stakleni predmeti ne smiju se međusobno dodirivati.
- Male predmete položite u košaru za pribor za jelo.
- Lagano posuđe stavite u gornju košaru. Pazite da se posuđe ne miče.

- Prije početka programa provjerite mogu li se mlaznice slobodno kretati.

Uporaba deterdženta

⚠ Pozor Koristite isključivo deterdžente za perilice posuđa.

🌿 Nemojte koristiti više od točne količine sredstva za pranje. Slijedite preporuke na pakiranju deterdženta.

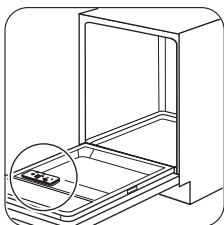

1

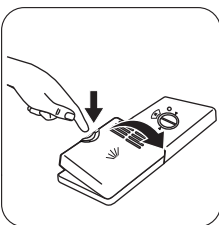

2

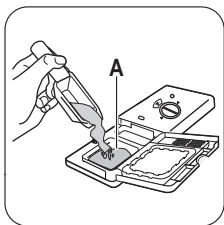

3

Stavite deterdžent ili tabletu u odjeljak (A).

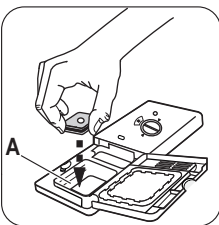

4

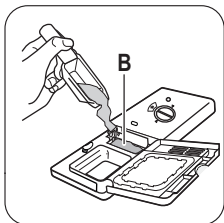

Ako program pranja ima fazu pretpranja, stavite malu količinu deterdženta u spremnik (B).

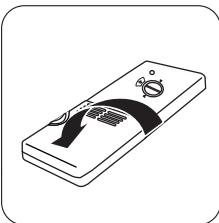

4

i Tablete deterdženta ne otapaju se potpuno s kratkim programima, i ostaci deterdženta mogu se zadržati na posuđu. Preporučujemo uporabu tableta deterdženta s dugim programima.

Odabir i pokretanje programa

Način postavljanja

Za prihvaćanje nekih radnji, uređaj mora biti u načinu rada postavljanje.

Uređaj je u načinu rada postavljanje kada, nakon uključanja:

- Se uključe svi indikatori programa.
- Ako upravljačka ploča prikazuje ostale uvjete, istovremeno pritisnite i zadržite funkcijske tipke (B) i (C) dok uređaj ne prijeđe u način podešavanja.

Pokretanje programa bez odgode početka

1. Otvorite slavinu.
2. Pritisnite tipku za uključivanje/isključivanje za uključivanje uređaja. Provjerite je li uređaj u načinu rada postavljanje.
3. Pritisnite tipku programa kojeg želite postaviti.
 - Odgovarajući indikator programa ostaje uključen.
 - Svi ostali indikatori programa se isključuju.
4. Zatvorite vrata uređaja. Program se pokreće.

Pokretanje programa s odgodom početka

1. Postavite program.
2. Ponovno pritisnite tipku odgode početka sve dok se ne uključi indikator broja sati koje želite postaviti. Možete postaviti 3, 6 ili 9 sati.
 - Indikator odgode se uključuje.
3. Zatvorite vrata uređaja. Započinje odbrojavanje. Kada odbrojavanje završi, program se pokreće.

Otvaranje vrata dok uređaj radi

Ako otvorite vrata, uređaj se zaustavlja. Kad zatvorite vrata, uređaj nastavlja raditi od točke u kojoj je prekinuo rad.

Poništavanje odgode početka

Istovremeno pritisnite i držite pritisnutima funkcijske tipke **(B)** i **(C)** dok se ne isključi indikator odgode početka, a uključe se svi indikatori programa.

i Kada poništite odgodu početka, uređaj se vraća u način rada postavljanje. Morate ponovno postaviti program.

Otkazivanje programa

Istovremeno pritisnite i držite funkcijske tipke **(B)** i **(C)** dok se ne uključe svi indikatori programa.

i Prije pokretanja novog programa provjerite ima li deterđženta u spremniku za deterđžent.

Po završetku programa

Kad je program završen, oglašava se isprekidani zvučni signal.

Čišćenje i održavanje

⚠ Upozorenje

Prije održavanja, isključite uređaj i izvadite strujni utikač iz utičnice mrežnog napajanja.

i Nečisti filtri i začepljene mlaznice smanjuju rezultate pranja.

Redovno ih provjeravajte i ako je potrebno očistite ih.

Čišćenje filtara

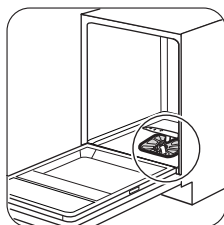

1

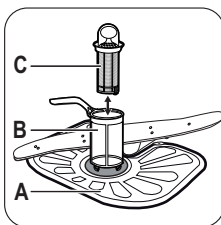

2

1. Otvorite vrata uređaja. Uključen je indikator završetka programa.
 2. Pritisnite tipku za uključivanje/isključivanje za isključenje uređaja.
 3. Zatvorite slavinu za dovod vode.
 - Kako biste postigli bolje rezultate sušenja, ostavite vrata uređaja odškrinuta nekoliko minuta.
 - Ostavite posuđe da se ohladi prije nego ga izvadite iz uređaja. Vruće posuđe može se lako oštetiti.
 - Prvo ispraznite predmete iz donje košare, a zatim iz gornje košare.
- i** Na stranicama i na vratima uređaja može biti vode. Nehrđajući čelik brže se hladi od posuđa.

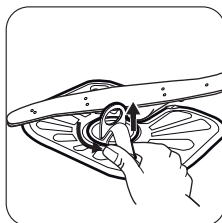

3

Za skidanje filtara **(B)** i **(C)**, okrenite ručicu u smjeru suprotnom od smjera kazaljke na satu i skinite. Odvojeno izvucite filter **(B)** i **(C)**. Operite filtre vodom.

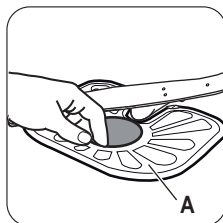

4

Skinite filter **(A)**. Operite filter vodom.

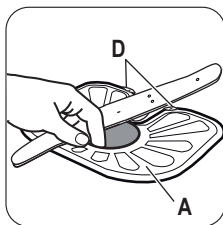

5 Postavite filtar (A) u početni položaj. Proverite je li pravilno spojen pod dvije vodilice (D).

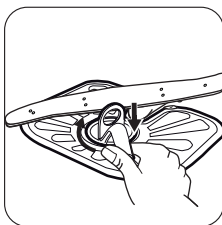

6 Spojite filtre (B) i (C). Stavite ih u položaj u filtru (A). Okrenite ručicu u smjeru kazaljki na satu dok se ne zaključa.

i Neispravan položaj filtara može uzrokovati slabe rezultate pranja i oštećenje uređaja.

Čišćenje mlaznica

Ne uklanjajte mlaznice. Ako se otvori u mlaznicama začepi, uklonite ostatke zaprljanja tankim oštrim predmetom.

Vanjsko čišćenje

Obrišite uređaj vlažnom mekom krpom. Koristite samo neutralna sredstva za čišćenje. Nikada ne koristite abrazivna sredstva, jastučice za ribanje ili otapala.

Rješavanje problema

Uređaj se ne pokreće ili se zaustavlja tijekom rada.

Najprije pokušajte pronaći rješenje problema (pogledajte tablicu). Ako ne, kontaktirajte servis.

Kod nekih kvarova prikazuje se kod alarma:

Kod alarma	Problem
<ul style="list-style-type: none"> Indikator postavljenog programa stalno treperi. Indikator kraja programa povremeno trepne samo jednom. 	Uređaj se ne puni vodom.
<ul style="list-style-type: none"> Indikator postavljenog programa stalno treperi. Indikator kraja programa povremeno 2 puta trepne. 	Uređaj ne izbacuje vodu.
<ul style="list-style-type: none"> Indikator postavljenog programa stalno treperi. Indikator kraja programa povremeno 3 puta trepne. 	Uključen je uređaj za zaštitu od poplave.

! **Upozorenje** Isključite uređaj prije obavljanja kontrola.

Problem	Mogući uzrok	Moguće rješenje
Program ne započinje s radom.	Električni utikač nije priključen u utičnicu mrežnog napajanja.	Priključite utikač u mrežnu utičnicu.
	Otvorena su vrata uređaja.	Zatvorite vrata uređaja.
	Oštećen je osigurač u kućištu osigurača.	Zamijenite osigurač.
Uređaj se ne puni vodom.	Postavljena je odgoda početka.	Poništite odgodu početka ili pričekajte završetak odbrojavanja.
	Slavina za vodu je zatvorena.	Otvorite slavinu.
	Tlak vode je prenizak.	Obratite se lokalnom vodoopskrbnom poduzeću.
	Slavina je blokirana ili začepljena naslagama kamenca.	Očistite slavinu.
	Filtar na crijevu za dovod vode je začepljen.	Očistite filtari.
	Crijevo za dovod vode je prelomljeno ili savijeno.	Provjerite je li položaj crijeva ispravan.
	Uključen je uređaj za zaštitu od poplave. U uređaju curi voda.	Zatvorite slavinu i obratite se servisu.
Uređaj ne izbacuje vodu.	Sifon je začepljen.	Očistite sifon.
	Crijevo za odvod vode je prelomljeno ili savijeno.	Provjerite je li položaj crijeva ispravan.

Nakon završetka provjera, uključite uređaj. Program se nastavlja iz točke u kojoj je prekinut. Ako se kvar ponovno pojavi, obratite se servisu.

Ako se pojavi neki drugi kod alarma, kontaktirajte servis.

Rezultati pranja i sušenja nisu zadovoljavajući

Problem	Mogući uzrok	Moguće rješenje
Posuđe nije čisto.	Filtri su začepljeni.	Očistite filtre.
	Filtri nisu pravilno sastavljeni i postavljeni.	Provjerite jesu li filtri pravilno sastavljeni i postavljeni.
	Mlaznice su začepljene.	Uklonite preostale nečistoće iglom.
	Program nije prikladan za vrstu posuđa i zaprljanost.	Provjerite odgovara li program vrsti posuđa i zaprljanosti.

Problem	Mogući uzrok	Moguće rješenje
	Nepravilan položaj predmeta u košarama. Voda nije mogla oprati sve predmete.	Provjerite je li položaj predmeta u košarama ispravan i može li voda lako oprati sve predmete.
	Mlaznice se ne mogu slobodno okretati.	Provjerite je li položaj predmeta u košarama ispravan i da ne uzrokuje blokiranje mlaznica.
	Količina deterdženta nije bila dovoljna.	Provjerite jeste li stavili ispravnu količinu deterdženta u spremnik za deterdžent prije početka programa.
	U spremniku za deterdžent nije bilo deterdženta.	Provjerite jeste li stavili deterdžent u spremnik za deterdžent prije početka programa.
Naslage kamenca na posuđu.	Spremnik za sol je prazan.	Provjerite ima li u spremniku za sol soli za perilicu posuđa.
	Postavljena razina omekšivača vode nije ispravna.	Provjerite odgovara li postavka omekšivača vode tvrdoći vode u vašem području.
	Poklopac spremnika za sol je otpušten.	Pritegnite poklopac.
Bijele crte i mrlje ili plavi slojevi na čašama i posuđu.	Ispuštena količina sredstva za ispiranje je prevelika.	Smanjite količinu ispuštanja sredstva za ispiranje.
	Količina deterdženta bila je prevelika.	Provjerite jeste li stavili ispravnu količinu deterdženta u spremnik za deterdžent prije početka programa.
Osušene kapljice vode ostaju na čašama i posuđu.	Ispuštena količina sredstva za ispiranje nije dovoljna.	Povećajte količinu ispuštanja sredstva za ispiranje.
	Uzrok može biti kvaliteta deterdženta.	Isprobajte deterdžent druge robne marke.
Posuđe je mokro.	<ul style="list-style-type: none"> • Program nije imao fazu sušenja. • Program je imao fazu sušenja niske temperature. 	Kako biste postigli bolje rezultate sušenja, ostavite vrata otvorena nekoliko minuta.
Posuđe je mokro i mutno.	Prazan je spremnik sredstva za ispiranje.	Provjerite da u spremniku sredstva za ispiranje ima sredstva za ispiranje.
	Uzrok može biti kvaliteta sredstva za ispiranje.	Isprobajte sredstvo za ispiranje druge robne marke.

Problem	Mogući uzrok	Moguće rješenje
	Uzrok može biti kvaliteta kombiniranih tableta deterdženta.	<ul style="list-style-type: none"> • Isprobajte kombinirane tablete s deterdžentom druge robne marke. • Aktivirajte spremnik sredstva za ispiranje i koristite sredstvo za ispiranje zajedno s kombiniranim tabletama deterdženta.

Uključivanje spremnika sredstva za ispiranje s uključenom funkcijom "Multitab"

1. Pritisnite tipku za uključivanje/isključivanje za uključivanje uređaja.
2. Provjerite je li uređaj u načinu rada postavljanje. Pogledajte "POSTAVLJANJE I POKRETANJE PROGRAMA"
3. Istovremeno pritisnite i držite pritisnutima funkcijske tipke (B) i (C) dok indikatori funkcijskih tipki (A), (B) i (C) ne započnu treperiti.
4. Pritisnite funkcijsku tipku (B).
 - Indikatori funkcijskih tipki (A) i (C) se isključuju.

- Indikator funkcijske tipke (B) nastavlja treptati.
 - Indikator završetka programa je isključen.
5. Pritisnite funkcijsku tipku (B) za promjenu postavke.
 - Uključuje se indikator završetka programa. Spremnik sredstva za ispiranje je uključen.
 6. Za potvrdu isključite uređaj.
 7. Podesite ispuštenu količinu sredstva za ispiranje.
 8. Napunite spremnik sredstva za ispiranje.

Tehnički podaci

Dimenzije	Visina × Širina × Dubina (mm)	596 / 818-898 / 555
Spajanje na električnu mrežu	Pogledajte nazivnu pločicu.	
	Napon	220-240 V
	Frekvencija	50 Hz
Tlak dovoda vode	Min. / maks. (bar / MPa)	(0.5 / 0.05) / (8 / 0.8)
Dovod vode ¹⁾	Hladna ili topla voda ²⁾	maks. 60 °C
Kapacitet	Broj kompleta posuđa	12

1) Spojite crijevo za dovod vode na slavinu s navojem 3/4".

2) Ako topla voda dolazi iz alternativnih izvora energije (npr., solarni ploče, energija vjetra), upotrijebite toplu vodu kako biste smanjili potrošnju energije.

Briga za okoliš

Simbol  na proizvodu ili na njegovoj ambalaži označuje da se s tim proizvodom ne smije postupiti kao s otpadom iz domaćinstva. Umjesto toga treba biti uručen prikladnim sabirnim točkama za recikliranje elektroničkih i električkih aparata. Ispravnim odvoženjem ovog proizvoda spriječit ćete potencijalne negativne posljedice na okoliš i

zdravlje ljudi, koje bi inače mogli ugroziti neodgovarajućim rukovanjem otpada ovog proizvoda. Za detaljnije informacije o recikliranju ovog proizvoda molimo Vas da kontaktirate Vaš lokalni gradski ured, uslugu za odvoženje otpada iz domaćinstva ili trgovinu u kojoj ste kupili proizvod.

- Ispravno odložite ambalažu. Reciklirajte materijale koji na sebi imaju oznaku .

Sisukord

Ohutusinfo _____	17	Igapäevane kasutamine _____	24
Seadme kirjeldus _____	19	Puhastus ja hooldus _____	26
Juhtpaneel _____	19	Veaotsing _____	27
Programmimid _____	20	Tehnilised andmed _____	30
Valikud _____	20	Jäätmekäitus _____	30
Enne esimest kasutamist _____	21		

Jäetakse õigus teha muutusi

Ohutusinfo

Enne seadme paigaldamist ja kasutamist lugege kaasasolevat juhend tähelepanelikult läbi. Tootja ei vastuta vale paigaldamise või ebaõige kasutuse tõttu tekkinud vigastuste ja kahjude eest. Hoidke juhend alles, et saaksite seda ka edaspidi kasutada.

Laste ja ohustatud isikute ohutus

 **Hoiatus** Lämmumise, vigastuse või püsiva kahjustuse oht!

- Ärge lubage seadet kasutada lastel ega füüsilise või sensoorse puudega inimestel; samuti isikutel, kel puuduvad selleks vajalikud kogemused või oskused. Kui nad siiski nõudepesumasina töötab, peab neid juhendama või jälgima isik, kes vastutab nende turvalisuse eest. Ärge lubage lastel seadmega mängida.
- Hoidke pakkematerjalid lastele kättesaamatus kohas.
- Hoidke pesuained lastele kättesaamatus kohas.
- Hoidke lapsed ja väikesed koduloomad seadmest eemal, kui selle uks on lahti.

Paigaldamine

 **Hoiatus** Seadet tohib paigaldada kvalifitseeritud või vastavate oskustega isik.

- Eemaldage kogu pakend.
- Kahjustatud seadet ei tohi paigaldada ega kasutada.
- Ärge paigaldage seadet ruumi, mille temperatuur on alla 0 °C.

- Järgige seadmega kaasas olevaid paigaldusjuhiseid.
- Veenduge, et seade on paigaldatud kindlate konstruktsioonide alla ja kõrvale.

Veeühendus

- Veenduge, et te veevoolikuid ei vigastaks.
- Enne seadme ühendamist uute torude või pikalt kasutamata torudega laske neist vett läbi voolata, kuni vesi jääb puhtaks.
- Seadme esmakordsel kasutamisel veenduge, et kusagil ei oleks lekkeid.

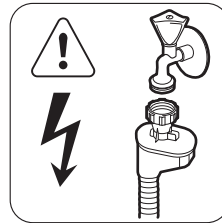

 **Hoiatus** Ohtlik pinge.

Vee sisselaskevoolikul on kaitseklapp ja kattega sisemine toitejuhe.

- Kui vee sisselaskevoolik on kahjustada saanud, eemaldage pistik koheselt seinakontaktist. Vee sisselaskevooliku asendamiseks võtke ühendust teeninduskeskusega.

Elektriühendus

 **Hoiatus** Tulekahju- ja elektrilöögioht!

- Seade peab olema maandatud.

- Kontrollige, kas andmesildil toodud elektrilised parameetrid vastavad vooluvõrgu näitajatele. Vastasel juhul võtke ühendust elektrikuga.
- Kasutage alati nõuetekohaselt paigaldatud ohutut pistikupesa.
- Ärge kasutage mitmikpistikuid ega pikenduskaableid.
- Veenduge, et te ei vigastaks toitepistikut ega -juhet. Vigastatud toitejuhtme vahetamiseks võtke ühendust teeninduskeskusega.
- Ühendage toitepistik seinakontakti alles pärast paigalduse lõpuleviimist. Veenduge, et pärast paigaldamist säilib juurdepääs toitepistikule.
- Seadet vooluvõrgust eemaldades ärge tõmmake toitekaablist. Tõmmake alati toitepistikust.

Kasutamine

Hoiatus Vigastusohht!

- Kasutage seda seadet ainult kodustes tingimustes.
- Ärge muutke seadme tehnilisi omadusi.
- Pange noad ja teravate otsadega söögiriistad köögiriistade korvi horisontaalasendis, ots allapoole suunatud.
- Ärge jätke seadme ust lahti; vastasel korral võib keegi selle otsa komistada.
- Ärge avatud uksele istuge ega seiske.
- Nõudepesumasina pesuained on ohtlikud. Järgige pesuainepakendil olevaid kasutusjuhiseid.

- Ärge jooge ega kasutage seadmes olnud vett.
- Ärge eemaldage nõusid seadmest enne, kui pesuprogramm on lõppenud. Nõudele võib olla jäänud pesuainet.

Hoiatus Elektrilöögi-, tulekahju- ja põletusohht!

- Ärge pange süttivaid või süttiva ainega määratud esemeid seadmesse, selle lähedusse või peale.
- Ärge kasutage seadme puhastamiseks vee- või aurupihustit.
- Kui avate ukse pesuprogrammi töötamise ajal, võib ukse vahelt välja paiskuda kuum auru.

Jäätmekäitus

Hoiatus Lämmumis- või vigastusohht!

- Eemaldage seade vooluvõrgust.
- Lõigake toitekaabel seadme küljest lahti ja visake ära.
- Eemaldage seadme uks, et vältida laste ja loomade seadmesse löksujäämist.

Klienditeenindus ja hooldus

Seadme remontimiseks võtke ühendust hooldusega. Soovitame alati kasutada ainult originaalvaruosi.

Hooldusesse pöördudes veenduge, et teil on olemas järgnev andmeplaadil kirjas olev teave.

Mudel:

PNC:

Seerianumber:

Seadme kirjeldus

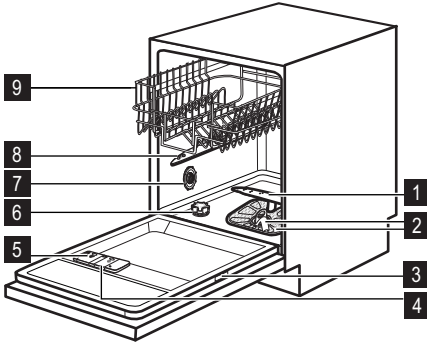

- 1** Alumine pihustikonsool
- 2** Filtrid

- 3** Andmeplaat
- 4** Loputusvahendi jaotur
- 5** Pesuaine jaotur
- 6** Soolamahuti
- 7** Vee kareduse mõõdik
- 8** Ülemine pihustikonsool
- 9** Ülemine korv

Valguskiir

- Programmi käivitumisel suunatakse seadme ette põrandale punane valguskiir. See kustub, kui programm on lõppenud.
- Seadme rikke korral on valguskiir vilkuv ja punane.

Juhtpaneel

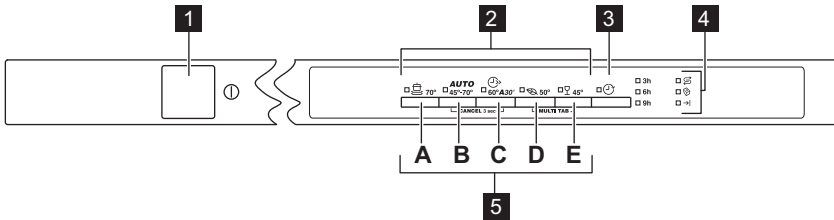





- 1** Sisse/välja-nupp
- 2** Programminupud
- 3** Viitkäivituse nupp

- 4** Indikaatorid
- 5** Funktsiooninupud

Indikaatorid	Kirjeldus
	Soolaindikaator. Programmi töötamise ajal see indikaator ei põle.
	Multitab-indikaator.
	Lõpuindikaator.

Programmid

Programm 1)	Määrumisaste Nõude tüüp	Programmi tsük- klid	Kestus (min)	Energia (kWh)	Vesi (l)
 70°	Tugev määrudumine Lauanõud, söögiriistad, potid ja pannid	Eelpesu Pesu 70 °C Loputused Kuivatamine	80-90	1,6-1,8	22-24
AUTO 45°-70° 2)	Kõik Lauanõud, söögiriistad, potid ja pannid	Eelpesu Pesu 45 °C või 70 °C Loputused Kuivatamine	90-140	1,1-1,8	12-23
 60°A30 3)	Värske määrudumine Lauanõud ja söögiriistad	Pesu 60 °C Loputamine	30	0,9	9
 50° 4)	Tavaline määrudumine Lauanõud ja söögiriistad	Eelpesu Pesu 50 °C Loputused Kuivatamine	155-167	0,99-1,0 4	13-14
 45°	Tavaline või kerge määrudumine Õrnad lauanõud ja klaas	Pesu 45 °C Loputused Kuivatamine	60-70	0,8-0,9	14-15

- 1) Veesurve ja -temperatuur, elektripinge kõikumine, erinevad valikud ja nõude kogus võivad programmi kestust ja tarbimisväärtusi mõjutada.
- 2) Seade tunneb ära korvides olevate esemete määrumisastme ja koguse. Vee temperatuur ja kogus, energiatarve ja programmi kestus reguleeritakse automaatselt.
- 3) See programm sobib äsja kasutatud nõude pesemiseks. Seda kasutades saate head pesutulemused lühikese ajaga.
- 4) See on standardprogramm testimisasutustele. Selle programmiga kasutate te tavalise määrumisastmega lauanõude ja söögiriistade pesemiseks vett ja energiat kõige efektiivsemalt. Testimisteavet leiate eraldi brošüürist.

Valikud

Multitab-funktsioon

Käivitage see funktsioon ainult pesuaine kombi-tablette kasutades. See funktsioon peatab loputusvahendi ja soola eraldumise. Soola indikaator ei põle. Programmi kestus võib pikeneda.

Multitab-funktsiooni aktiveerimine

 Aktiveerige või deaktiveerige multitab-funktsioon enne programmi käivitamist. Programmi töötamise ajal ei ole võimalik seda funktsiooni aktiveerida või deaktiveerida.

1. Vajutage seadme käivitamiseks sisse/välja-nuppu.

2. Veenduge, et seade on seadistusrežiimis. Vt jaotist "PROGRAMMI VALIMINE JA KÄIVITAMINE".
3. Vajutage ja hoidke samal ajal all funktsiooninuppe (**D**) ja (**E**), kuni Multitab-indikaator süttib.

 Funktsioon jääb sisselülitatuks, kuni te selle deaktiveerite. Vajutage ja hoidke samal ajal all funktsiooninuppe (**D**) ja (**E**), kuni Multitab-indikaator kustub.

Kui te lõpetate kombineeritud pesuainetablettide kasutamise, siis enne pesuaine, loputusvahendi ja nõudepesumasina soola eraldi kasutama hakkamist tehke järgmist:

1. Deaktiveerige Multitab-funktsioon.
2. Seadke veepehmedaja kõrgeimale tasemele.
3. Veenduge, et soolamahuti ja loputusvahendi jaotur on täis.
4. Käivitage kõige lühem programm loputustsükliga ilma pesuaine ja nõudeta.
5. Reguleerige veepehmedajat vastavalt oma piirkonna vee karedusele.
6. Reguleerige eraldatava loputusvahendi kogust.

Helisignaalid

Helisignaalid kõlavad järgmistes olukordades.

- Programmi lõppemisel.
- Kui veepehmedaja tase on elektrooniliselt reguleeritud.
- Seadmel on tõrge.

 Tehaseseaded: sees. Helisignaale saab sisse ja välja lülitada.

Enne esimest kasutamist

1. Kontrollige, kas veepehmedaja on reguleeritud vastavalt teie piirkonna vee karedusele. Kui vaja, reguleerige veepehmedajat. Piirkonna vee kareduse kohta saate teavet kohalikul vee-ettevõttelt.
2. Täitke soolamahuti.
3. Täitke loputusvahendi jaotur.

Helisignaalide väljalülitamine

1. Seadme käivitamiseks vajutage sisse/välja-nuppu.
2. Veenduge, et masin on seadistusrežiimis. Vt jaotist "PROGRAMMI VALIMINE JA KÄIVITAMINE".
3. Vajutage ja hoidke samal ajal all funktsiooninuppe (**B**) ja (**C**) kuni funktsiooninuppude (**A**), (**B**) ja (**C**) indikaatorid hakkavad vilkuma.
4. Vajutage funktsiooninuppu (**C**).
 - Funktsiooninuppude (**A**) ja (**B**) indikaatorid kustuvad.
 - Funktsiooninupu (**C**) indikaator jätkab vilkumist.
 - Süttib lõpuindikaator.
5. Vajutage funktsiooninuppu (**C**). Lõpuindikaator kustub, helisignaalid on deaktiveeritud.
6. Kinnitamiseks lülitage seade välja.

Helisignaalide aktiveerimine

1. Vt "Helisignaalide väljalülitamine", samud (1) kuni (3).
2. Vajutage funktsiooninuppu (**C**).
 - Funktsiooninuppude (**A**) ja (**B**) indikaatorid kustuvad.
 - Funktsiooninupu (**C**) indikaator jätkab vilkumist.
 - Lõpuindikaator ei põle.
3. Vajutage funktsiooninuppu (**C**). Lõpuindikaator kustub, helisignaalid on aktiveeritud.
4. Kinnitamiseks lülitage seade välja.

4. Keerake veekraan lahti.
5. Seadmes võib olla tootmisjääke. Nende eemaldamiseks käivitage programm. Ärge kasutage pesuainet ning ärge täitke korve.

i Kombineeritud pesutablettide kasutamisel aktiveerige Multitab-funktsioon. Need tabletid sisaldavad nii pesu- ja loputusvahendit kui ka teisi aineid. Veenduge, et need tabletid sobivad teie piirkonna vee karedusega. Vaadake tootepakendil olevat juhendit.

Veepehmendaja reguleerimine

Kare vesi sisaldab suurt kogust mineraale, mis võivad kahjustada teie seadet ning põh-

justada halvemaid pesutulemusi. Veepehmendaja neutraliseerib need mineraalid. Nõudepesumasina sool hoiab veepehmendaja puhtana ning õigetes tingimustes. Veepehmendaja õigele tasemele reguleerimiseks vaadake tabelit. See tagab, et veepehmendaja kasutab õiges koguses nõudepesumasina soola ja vett.

i Veepehmendajat tuleb reguleerida nii käsitsi kui ka elektrooniliselt.

Vee karedus				Veepehmendaja reguleerimine	
Saksa kraadid (°dH)	Prantsuse kraadid (°fH)	mmol/l	Clarke'i kraadid	Käsitsi	Elektrooniline
51 - 70	91 - 125	9.1 - 12.5	64 - 88	2 ¹⁾	10
43 - 50	76 - 90	7.6 - 9.0	53 - 63	2 ¹⁾	9
37 - 42	65 - 75	6.5 - 7.5	46 - 52	2 ¹⁾	8
29 - 36	51 - 64	5.1 - 6.4	36 - 45	2 ¹⁾	7
23 - 28	40 - 50	4.0 - 5.0	28 - 35	2 ¹⁾	6
19 - 22	33 - 39	3.3 - 3.9	23 - 27	2 ¹⁾	5 ¹⁾
15 - 18	26 - 32	2.6 - 3.2	18 - 22	1	4
11 - 14	19 - 25	1.9 - 2.5	13 - 17	1	3
4 - 10	7 - 18	0.7 - 1.8	5 - 12	1	2
< 4	< 7	< 0.7	< 5	1 ²⁾	1 ²⁾

1) Tehaseseadistus.

2) Selle taseme puhul ärge soola kasutage.

Käsitsi reguleerimine

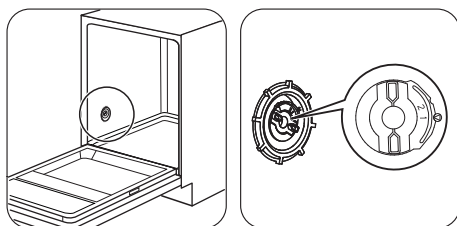

1

2

Keerake veekareduse mõõdik asendisse 1 või 2.

Elektroniline reguleerimine

1. Seadme käivitamiseks vajutage sisse/välja-nuppu.
2. Veenduge, et masin on seadistusrežiimis. Vt jaotist "PROGRAMMI VALIMINE JA KÄIVITAMINE".
3. Vajutage ja hoidke samal ajal all funktsiooninuppe (B) ja (C) kuni funktsiooninuppude (A), (B) ja (C) indikaatorid hakkavad vilkuma.
4. Vajutage funktsiooninuppu (A).
 - Funktsiooninuppude (B) ja (C) indikaatorid kustuvad.
 - Funktsiooninupu (A) indikaator jätkab vilkumist.
 - Helisignaalid teevad katkendlikult häält ja lõpuindikaator vilgub, näidates veepehmedaja seadet.
 - Lõpuindikaatori vilkumiste arv ja helisignaali arv näitavad veepehmedaja taset.
Näide: 5 helisignaali ja 5 vilkumist + paus + 5 helisignaali ja 5 vilkumist = tase 5.
5. Seadistuse muutmiseks vajutage järjest funktsiooninuppu (A). Igakordsel funktsiooninupu (A) vajutamisel liigute ühe taseme võrra edasi.
6. Kinnitamiseks lülitage seade välja.

Soolamahuti täitmine

⚠ Ettevaatust Kasutage ainult nõudepesumasina soola. Teised tooted võivad seadet kahjustada. Vesi ja sool võivad soolamahutist täitmise ajal välja tulla. Roosteoh! Selle vältimiseks käivitage pärast soolamahuti täitmist programm.

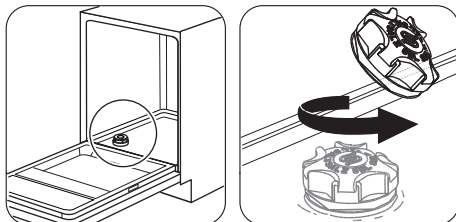

1

2

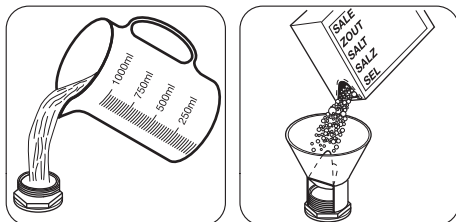

3

4

Valage soolamahu-tisse 1 liiter vett (ainult esimesel korral).

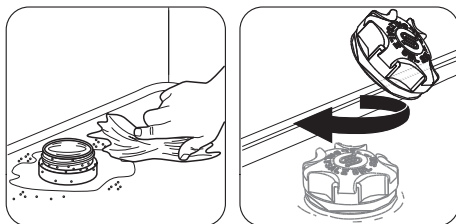

5

6

Loputusvahendi jaoturi täitmine

⚠ Ettevaatust Kasutage vaid nõudepesumasina jaoks mõeldud loputusvahendit. Teised tooted võivad seadet kahjustada.

i Loputusvahendi manustamine viimase loputussükli ajal aitab ära hoida triipude ja plekkide tekkimise kuivatamisel.

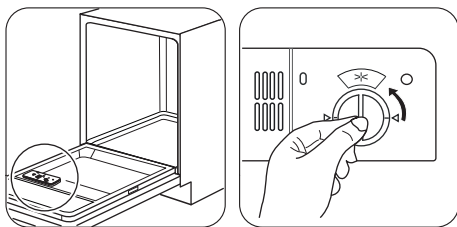

1

2

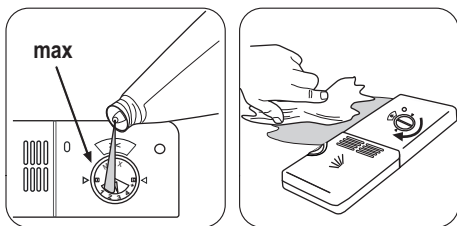

3

4

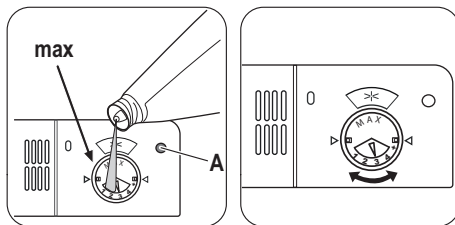

Täitke loputusvahendi jaoturit niikaua, kuni indikaator (A) muutub läbipaistvaks.

Loputusvahendi koguse reguleerimiseks keerake valikunuppu asendite 1 (väikseim kogus) ja 4 (suurim kogus) vahel.

Igapäevane kasutamine

1. Keerake veekraan lahti.
2. Seadme käivitamiseks vajutage sisse/välja nuppu. Veenduge, et seade on seadistusrežiimis. Vt jaotist "PROGRAMMI VALIMINE JA KÄIVITAMINE".
 - Kui soolaindikaator põleb, täitke soolamahuti.
 - Kui loputusvahendi indikaator põleb, täitke loputusvahendi jaotur.
3. Pange nõud korvidesse.
4. Lisage pesuaine.
5. Määrake ja käivitage nõude tüübile ja määrumisastmele vastav programm.

Korvide täitmine

i Korvide täitmise kohta leiate näiteid kaasasolevast brošüürist.

- Kasutage seadet ainult nõudepesumasina-kindlate nõude pesemiseks.
- Ärge pange seadmesse puust, sarvest, alumiiniumist, tinast ega vasest esemeid.

- Ärge pange seadmesse vett imavaid esemeid (käsnu või lappe).
- Eemaldage nõudelt toidujäägid.
- Enne pesemist leotage kõrbenud kohad nõude küljest lahti.
- Asetage õõnsad esemed (tassid, klaasid ja pannid) masinasse avausega allapoole.
- Veenduge, et söögiriistad ja lauanõud üksteise küljes kinni ei oleks. Pange lusikad teiste söögiriistade juurde.
- Veenduge, et klaasid ei puutuks omavahel kokku.
- Pange väikesed esemed söögiriistade korvi.
- Pange kerged esemed ülemisse korvi. Veenduge, et esemed liikuma ei pääseks.
- Enne programmi käivitamist veenduge, et pihustikonsool saab vabalt liikuda.

Pesuaine kasutamine

 **Ettevaatust** Kasutage ainult nõudepesumasinal mõeldud pesuainet.

 Ärge kasutage pesuainet rohkem, kui ette nähtud. Vt pesuaine pakendil olevaid juhiseid.

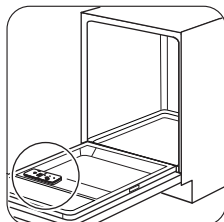

1

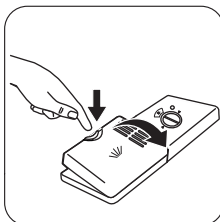

2

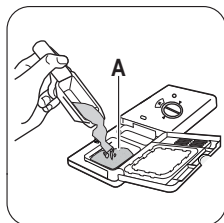

3

Pange pesuaine või -tablett pesuaine-sahtlisse (A).

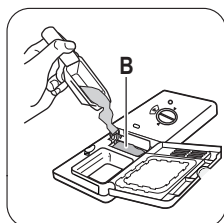
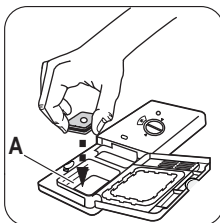

Kui programmil on eelpesutsükkel, pange väike kogus pesuainet ka lahtrisse (B).

4

 Lühikese programmiga ei lahustu pesuainetabletid täielikult ning pesuainet jäägid võivad jääda nõudele. Soovitame kasutada pesuainetablette pikka-ajaga programmide puhul.

Programmi valimine ja käivitamine

Seadistusrežiim

Mõne toimingu jaoks peab seade olema seadistusrežiimis.

Seade on seadistusrežiimis, kui pärast sisselülitamist:

- kõik programmi indikaatorid põlevad.
- Kui juhtpaneelil kuvatakse muud tingimused, vajutage ja hoidke samaaegselt funktsiooninuppu (B) ja (C), kuni seade on seadistusrežiimis.

Programmi käivitamine ilma viitkäivitusega

1. Keerake veekraan lahti.
2. Seadme käivitamiseks vajutage sisse/väljanuppu. Veenduge, et masin on seadistusrežiimis.
3. Vajutage seadistatava programmi nuppu.
 - Vastava programmi indikaator jääb põlema.
 - Kõik teised programmi indikaatorid kustuvad.
4. Sulgege seadme uks. Programm käivitub.

Programmi käivitamine viitkäivitusega

1. Valige programm.
2. Vajutage korduvalt viitkäivituse nuppu, kuni ekraanil on näha soovitud tundide arv. Saate valida 3, 6 või 9 tundi.
 - Süttib viitkäivituse indikaator.
3. Sulgege seadme uks. Pöördloendus käivitub. Kui pöördloendus on lõppenud, käivitub programm.

Ukse avamine seadme töö ajal

Kui te ukse avate, katkeb seadme töö. Kui panete ukse uuesti kinni, jätkub seadme töö kohast, kus see katkestati.

Viitkäivituse tühistamine

Vajutage ja hoidke samal ajal all funktsiooninuppu (B) ja (C), kuni viitkäivituse indikaator kustub ja programmi indikaatorid süttivad.

 Viitkäivituse tühistamisel naaseb seade seadistusrežiimi. Teil tuleb programm uuesti valida.

Programmi tühistamine

Vajutage ja hoidke all funktsiooninuppe (**B**) ja (**C**), kuni kõik programminuppude indikaatorid süttivad.

i Enne uue programmi käivitamist veenduge, et pesuaine jaoturis on pesuainet.

Programmi lõpus

Kui programm on lõppenud, kõlab katkendlik helisignaal.

1. Avage seadme uks. Lõpuindikaator põleb.
2. Vajutage seadme väljalülitamiseks sisse/välja-nuppu.

Puhastus ja hooldus

! Hoiatus

Enne hooldust lülitage seade välja ja ühendage toitepistik pistikupesast lahti.

i Mustad filtrid ja ummistunud pihustikoonsoolid põhjustavad halvemaid pesemistulemusi.

Kontrollige nende seisukorda regulaarselt; vajadusel puhastage.

Filtrite puhastamine

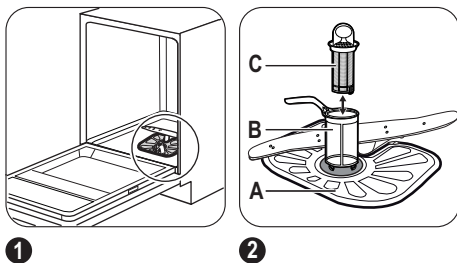

3. Sulgege veekraan.

- Paremate kuivamistulemuste saamiseks hoidke seadme ust mõni minut paokvel.
- Laske nõudel jahtuda, enne kui need seadmeist välja võtate. Tulised nõud on kergestipurunevad.
- Võtke kõigepealt välja nõud alumisest korvist, seejärel ülemisest korvist.

i Seadme külgedel ja uksele võib olla vett. Roostevaba teras jahtub kiiremini kui lauanõud.

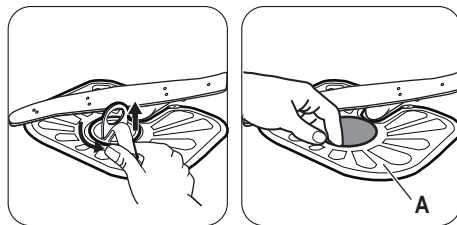

3 Filtrite (**B**) ja (**C**) eemaldamiseks keera ke käepidet vastupäeva ja võtke välja. Eraldage filter (**B**) filtrist (**C**). Peske filtreid voolava veega.

4 Eemaldage filter (**A**). Peske filtrit voolava veega.

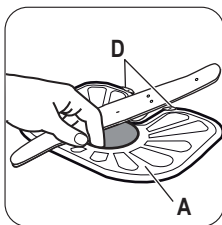

5 Pange filter (A) oma algele kohale tagasi. Jälgige, et see asuks täpselt kahe juhiku (D) all.

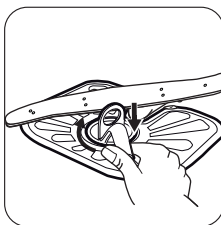

6 Pange filtrid (B) ja (C) kokku. Pange need kohale filtrisse (A). Keerake käepidet päripäeva, kuni see kohale lukustub.

i Filtrite ebaõige asend võib põhjustada kehvast pesutulemust ja kahjustada seadet.

Pihustikonsoolide puhastamine

Ärge pihustikonsoole eemaldage. Kui pihustikonsoolide avad on ummistunud, eemaldage mustus peenikese teravaotsalise esemega.

Välispinna puhastamine

Puhastage seadet pehme niiske lapiga. Kasutage ainult neutraalseid puhastusaineid. Ärge kasutage abrasiivseid tooteid, küürimisvamme ega lahusteid.

Veatsing

Seade ei käivitu või seiskub töö käigus. Püüdke esmalt leida probleemi lahendus (vt tabelit). Kui see ei õnnestu, võtke ühendust teeninduskeskusega.

Mõne probleemi puhul kuvatakse ekraanil veakoodid.

Veakood	Probleem
<ul style="list-style-type: none"> Valitud programmi indikaator vilgub jätkuvalt. Lõpuindikaator vilgub 1 kord katkendlikult. 	Seade ei täitu veega.
<ul style="list-style-type: none"> Valitud programmi indikaator vilgub jätkuvalt. Lõpuindikaator vilgub 2 korda katkendlikult. 	Seade ei tühjene veest.
<ul style="list-style-type: none"> Valitud programmi indikaator vilgub jätkuvalt. Lõpuindikaator vilgub 3 korda katkendlikult. 	Üleujutuse-vastane seade töötab.

! **Hoiatus** Enne kontrollima asumist lülitage seade välja.

Probleem	Võimalik põhjus	Võimalik lahendus
Programm ei käivitu.	Toitepistik ei ole korralikult pistikupesasse ühendatud.	Ühendage toitepistik korralikult pistikupesasse.
	Seadme uks on avatud.	Sulgege seadme uks.

Probleem	Võimalik põhjus	Võimalik lahendus
	Elektrikilbis on kaitse kahjustatud.	Vahetage kaitse välja.
	Valitud on viitkäivitus.	Tühistage viitkäivitus või oodake pöördloenduse lõppu.
Seade ei täitu veega.	Veekraan on kinni.	Keerake veekraan lahti.
	Veesurve on liiga madal.	Võtke ühendust kohaliku vee-ettevõttega.
	Veekraan on ummistunud või on selles katlakivi.	Puhastage veekraan.
	Vee sisselaskevooliku filter on ummistunud.	Puhastage filtrit.
	Vee sisselaskevoolik on sõlmes või liigselt paindunud.	Veenduge, et vooliku asend oleks õige.
	Üleujutuse-vastane seade töötab. Seade lekib.	Sulgege veekraan ja pöörduge teeninduskeskusse.
Seade ei tühjene veest.	Kraanikausi äravoolutoru on ummistunud.	Puhastage kraanikausi äravoolu.
	Vee tühjendusvoolik on sõlmes või liigselt paindunud.	Veenduge, et vooliku asend oleks õige.

Pärast kontrollimist lülitage seade sisse. Programm jätkub kohast, kus see katkes. Kui viga ilmneb uuesti, pöörduge teeninduskeskusse.

Muude veakoodide ilmunisel pöörduge teeninduskeskusse.

Pesu- ja kuivatustulemused ei ole rahuldavad

Probleem	Võimalik põhjus	Võimalik lahendus
Nõud ei ole puhtad.	Filtrid on ummistunud.	Puhastage filtrid.
	Filtrid on valesti kokku pandud ja paigaldatud.	Vaadake, kas filtrid on õigesti kokku pandud ning paigaldatud.
	Pihustuskonsoolid on ummistunud.	Eemaldage mustus peenikese teravaotsalise esemega.
	Valitud programm ei sobi nõude ja määrdumise tüübiga.	Veenduge, et valitud programm sobib nõude ja määrdumise tüübiga.
	Esemete paigutus korvides polnud õige. Veega ei saanud kõiki esemeid puhtaks.	Veenduge, et nõude paigutus korvides on õige ja et vesi pääseks vabalt kõigi nõudeni.

Probleem	Võimalik põhjus	Võimalik lahendus
	Pihustikonsoolid ei saanud vabalt pöörelda.	Veenduge, et nõude asend korvides on õige ja ei tõkesta pihustikonsoolide liikumist.
	Pesuaine kogus ei olnud piisav.	Enne programmi käivitamist veenduge, et olete jaoturisse pannud õiges koguses pesuainet.
	Pesuaine jaoturisse ei olnud pesuainet.	Enne programmi käivitamist veenduge, et olete jaoturisse pannud pesuainet.
Nõudele on ladestunud kattakivi.	Soolamahuti on tühi.	Veenduge, et soolamahutis oleks nõudepesumasina soola.
	Veepehmenaja tase on vale.	Kontrollige, kas veepehmenaja on reguleeritud vastavalt teie piirkonna vee karedusele.
	Soolamahuti kork logiseb.	Pingutage korki.
Valged jooned ja plekid või sinakas kiht klaasidel ja nõudel.	Eraldatava loputusvahendi kogus liiga suur.	Vähendage eraldatava loputusvahendi kogust.
	Pesuaine kogus oli liiga suur.	Enne programmi käivitamist veenduge, et olete jaoturisse pannud õiges koguses pesuainet.
Klaasidel ja nõudel on jälgi kuivanud veetilkadest.	Eraldatava loputusvahendi kogus on liiga väike.	Suurendage eraldatava loputusvahendi kogust.
	Põhjuseks võib olla pesuaine kvaliteet.	Proovige mõnda teist pesuainet.
Nõud on märjad.	<ul style="list-style-type: none"> • Programmil ei olnud kuivatustsükli. • Programmil oli madala temperatuuriga kuivatustsükkel. 	Paremate kuivamistulemuste saamiseks hoidke ust mõni minut paakil.
Nõud on märjad ja tuhmid.	Loputusvahendi jaotur on tühi.	Veenduge, et loputusvahendi jaoturisse oleks loputusvahendit.
	Põhjuseks võib olla loputusvahendi kvaliteet.	Proovige mõnda teist loputusvahendit.

Probleem	Võimalik põhjus	Võimalik lahendus
	Põhjuseks võib olla pesuaine kombi-tablettide kvaliteet.	<ul style="list-style-type: none"> • Proovige teisi kombineeritud pesutablette. • Aktiveerige loputusvahendi jaotur ning kasutage loputusvahendit koos kombineeritud pesutablettidega.

Loputusvahendi jaoturi sisselülitamine aktiveeritud multitaab-funktsiooniga

1. Seadme käivitamiseks vajutage sisse/välja-nuppu.
2. Veenduge, et masin on seadistusrežiimis. Vt jaotist "PROGRAMMI VALIMINE JA KÄIVITAMINE".
3. Vajutage ja hoidke samal ajal all funktsiooninuppe **(B)** ja **(C)** kuni funktsiooninuppude **(A)**, **(B)** ja **(C)** indikaatorid hakkavad vilkuma.
4. Vajutage funktsiooninuppu **(B)**.
 - Funktsiooninuppude **(A)** ja **(C)** indikaatorid kustuvad.

- Funktsiooninupu **(B)** indikaator jätkab vilkumist.
 - Lõpuindikaator ei põle.
5. Seadistuse muutmiseks vajutage funktsiooninuppu **(B)**.
 - Süttib lõpuindikaator. Loputusvahendi jaotur on sisse lülitatud.
 6. Kinnitamiseks lülitage seade välja.
 7. Reguleerige eraldatava loputusvahendi kogust.
 8. Täitke loputusvahendi jaotur.

Tehnilised andmed

Mõõtmed	Kõrgus / Laius / Sügavus (mm)	596 / 818-898 / 555
Elektriühendus	Vt andmeplaati.	
	Pinge	220-240 V
	Sagedus	50 Hz
Veesurve	Min. / maks. (baari / MPa)	(0.5 / 0.05) / (8 / 0.8)
Veevarustus ¹⁾	Külm või kuum vesi ²⁾	maks. 60 °C
Jõudlus	Koha seaded	12

1) Ühendage vee sisselaskevoolik 3/4" keermega kraani külge.

2) Kui kuum vesi tuleb alternatiivsest energiaallikast (nt päikesepaneelid, tuuleenergia), kasutage energiakulu vähendamiseks neid kuumaveeallikaid.

Jäätmekäitlus

Tootel või selle pakendil asuv sümbol  näitab, et seda toodet ei tohi kohelda majapidamisjäätmetena. Selle asemel tuleb toode anda taastöötlamiseks vastavasse

elektri- ja elektroonikaseadmete kogumise punkti. Toote õige utiliseerimise kindlustamisega aitate ära hoida võimalikke negatiivseid tagajärgi keskkonnale ja inimtervisele, mida võiks vastasel juhul

põhjustada selle toote ebaõige käitlemine.
Lisainfo saamiseks selle toote taastöötlemise kohta võtke ühendust kohaliku omavalitsuse, oma majapidamisjäätmete käitlejaga või kauplusega, kust te toote ostsite.

- Kõrvaldage pakkematerjal nõuetekohaselt. Sümboliga  tähistatud materjalid saatke ringlusse.

Мазмұны

Қауіпсіздік туралы мағлұматтар _____	32	Өркүндік қолдану _____	39
Бұйым сипаттамасы _____	34	Күту менен тазалау _____	42
Басқару панелі _____	34	Ақаулықты түзету _____	43
Бағдарламалар _____	35	Техникалық ақпарат _____	46
Функциялар _____	36	Қоршаған ортаға зиян келдірмеу туралы мағлұматтар _____	47
Бірінші қолданғанға дейін _____	37		

Өндіруші ескертусіз өзгеріс енгізу құқығына ие.

Қауіпсіздік туралы мағлұматтар

Құрылғыны орнатып іске қолданар алдында бірге жеткізілген нұсқауларды мұқият оқып шығыңыз. Құрылғыны дұрыс орнатпау мен дұрыс пайдаланбау нәтижесінде адам жарақат алса және ақаулық орын алса өндіруші жауапты емес. Нұсқаулықты келешекте қарап жүру үшін үнемі сақтап қойыңыз.

Балалар мен дәрменсіз адамдардың қауіпсіздігі

 **Назарыңызда болсын!** Тұншығып қалу, жарақат алуы немесе мүгедек болып қалу қаупі бар.

- Кембағал, сезім мүкiстiгi бар немесе ақыл-есi кем, құрылғыны қолдану тәжiрiбесi жоқ немесе қолдана бiлмейтiн адамдарға, балаларға оны iске қосуға рұқсат бермеңiз. Олар осы құрылғыны өз қауiпсiздiгiн қамтамасыз ететiн адамның нұсқауы немесе қадағалауы бойынша пайдалануға тиiс. Балаларға құрылғымен ойнауға рұқсат бермеңiз.
- Орам материалдарының барлығын балалардан алыс ұстаңыз.
- Жуғыш заттардың барлығын балалардан алыс ұстаңыз.
- Құрылғының есiгi ашық тұрғанда, балалар мен үй жануарларын алыс ұстаңыз.

Орнату

 **Назарыңызда болсын!** Бұл құрылғыны бiлiктi маман орнатуға тиiс.

- Орам материалдарының барлығын алыңыз.
- Бүлiнген құрылғыны орнатпаңыз немесе iске қоспаңыз.
- Құрылғыны температурасы 0 °C градустан төмен жерге орнатпаңыз немесе қолданбаңыз.
- Құрылғымен бiрге берiлген орнату бойынша нұсқауларды орындаңыз.
- Құрылғының үстi мен жан-жағын қоршаған конструкциялардың қауiпсiз болуын қамтамасыз етiңiз.

Суға қосу

- Су қосылымы түтiктерiне ешбiр зақым келтiрмеңiз.
- Құрылғыны жаңа құбырларға немесе ұзақ уақыт қолданылмаған құбырларға жалғамай тұрып, суын тазарғанша ағызыңыз.
- Құрылғыны алғаш рет қолданған кезде еш жерiнен су ақпай тұрғанына көз жеткiзiңiз.

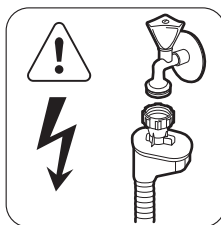

 **Назарыңызда болсын!** Қатерлi кернеу.

Су құятын түтік, ішіне сым өткізілген екі қабат қаптамадан тұрады және қауіпсіздік клапанымен жабдықталған.

- Егер су құятын түтік бүлінсе, ашаны дереу розеткадан суырыңыз. Су құятын түтікті ауыстыру үшін Қызмет көрсету орталығына хабарласыңыз.

Электртоғына қосу

 **Назарыңызда болсын!** Өрт шығу және электр қатеріне ұшырау қаупі бар.

- Құрылғыны міндетті түрде жерге тұйықтау қажет.
- Техникалық ақпарат тақтайшасындағы электр параметрлерінің электр желісіндегі параметрлерге сай келетініне көз жеткізіңіз. Сай келмесе, электршіге хабарласыңыз.
- Өрқашан дұрыс орнатылған, қатерден сақтандырылған розетканы қолданыңыз.
- Көп тармақты адаптерлер мен ұзартқыш сымдарды қолданбаңыз.
- Құрылғының ашасына және сымына зақым келтірмеңіз. Зақым келген электр сымын ауыстырту үшін қызмет көрсету орталығына немесе электршіге хабарласыңыз.
- Құрылғының ашасын розеткаға тек құрылғыны орнатып болғаннан кейін ғана жалғаңыз. Орнатып болғаннан кейін ашаның қол жететін жерде тұрғанына көз жеткізіңіз.
- Құрылғыны тоқтан ажырату үшін сымынан тартпаңыз. Өрқашан ашасынан тартып суырыңыз.

Пайдалану

 **Назарыңызда болсын!** Жарақат алу қаупі бар.

- Бұл тұрмыста қолдануға арналған құрылғы.
- Бұл құрылғының техникалық сипаттамасын өзгертпеңіз.
- Өткір ұшты пышақтар мен ас құралдарының ұштарын төмен қаратып

немесе көлденеңінен қойып ас құралдарына арналған себетке салыңыз.

- Құрылғының есігі ашық тұрған кезде соғылып қалмас үшін қараусыз қалдырмаңыз.
- Ашық тұрған есікке отырмаңыз немесе үстіне шықпаңыз.
- Ыдыс жуғыш машинаға арналған жуғыш заттар қауіпті. Жуғыш заттың орамында көрсетілетін нұсқауларды орындаңыз.
- Құрылғыдағы сумен ойнауға немесе ішуге болмайды.
- Ыдыстарды бағдарлама аяқталғанша құрылғыдан алмаңыз. Ыдыстарда жуғыш зат болуы мүмкін.

 **Назарыңызда болсын!** Электр, өрт қатері пайда болуы немесе адам күйіп қалуы мүмкін.

- Тұтанғыш заттарды немесе ішіне тұтанғыш зат салынған дымқыл заттарды құрылғының ішіне, қасына немесе үстіне қоймаңыз.
- Құрылғыны тазалау үшін сулы спрейді және буды қолданбаңыз.
- Бағдарлама орындалып тұрғанда құрылғы есігін ашсаңыз, ыстық бу шығуы мүмкін.

Құрылғыны тастау

 **Назарыңызда болсын!** Жарақат алу немесе тұншығып қалу қаупі бар.

- Құрылғыны электр желісінен ажыратыңыз.
- Қуат сымын кесіп алыңыз да, қоқысқа тастаңыз.
- Балалар мен жануарлар құрылғыға қамалып қалмас үшін есіктің бекітпесін алыңыз.

Тұтынушыларға қызмет көрсету

Құрылғыны жөндету үшін тұтынушыларға қызмет көрсету орталығына хабарласыңыз. Фирмалық қосалқы бөлшектерді ғана қолдануды ұсынамыз.

Қызмет көрсету орталығына хабарласқан кезде техникалық ақпарат тақтайшасында көрсетілген келесі деректердің дайын болуын қамтамасыз етіңіз.

Үлгісі:
 Өнім нөмірі (PNC):
 Сериялық нөмірі:

Бұйым сипаттамасы

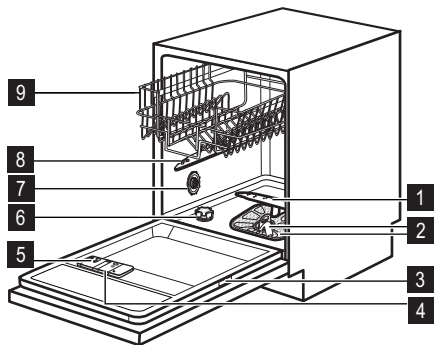

- 1 Астыңғы бүріккіш түтік
- 2 Сүзгілер
- 3 Техникалық ақпарат тақтайшасы
- 4 Шайғыш зат үлестіргіші
- 5 Жуғыш зат үлестіргіші
- 6 Тұз сауыты
- 7 Су кермектігі тетігі
- 8 Үстіңгі бүріккіш түтік
- 9 Үстіңгі себет

- 5 Жуғыш зат үлестіргіші
- 6 Тұз сауыты
- 7 Су кермектігі тетігі
- 8 Үстіңгі бүріккіш түтік
- 9 Үстіңгі себет

Жарық сәулесі

- Бағдарлама жұмыс істей бастаған кезде құрылғы есігінің астыңғы жағындағы еденде қызыл жарық сәулесі көрінеді. Бұл сәуле бағдарлама аяқталған кезде сөнеді.
- Құрылғыда ақаулық пайда болған кезде, қызыл түсті жарық сәулесі жыпылықтайды.

Басқару панелі

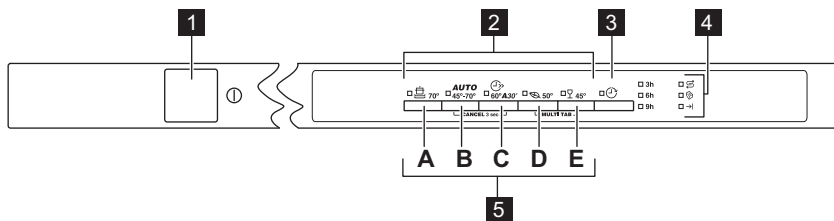



- 1 Қосу/өшіру түймешігі
- 2 Бағдарлама түймешіктері
- 3 Кешіктіру түймешігі

- 4 Индикатор шамдры
- 5 Функция түймешіктері

Индикатор шамдры	Сипаттама
	Тұз индикаторы. Бағдарлама жұмыс істеп тұрған кезде осы индикатор сөніп тұрады.
	Multitab индикаторы.

Индикатор шамдры	Сипаттама
→	"Соңы" индикаторы.

Бағдарламалар

Бағдарлама ¹⁾	Ластану дәрежесі Кірдің түрі	Бағдарлама циклдары	Ұзақтық (мин)	Қуат (кВт)	Су (л)
 70°	Қатты ластанған Фарфор ыдыс, ас құралдары, кәстрөлдер мен табалар	Алдын ала жуу Жуу 70 °С Шаю циклдары Құрғату	80-90	1,6-1,8	22-24
AUTO 45°-70° ²⁾	Барлығы Фарфор ыдыс, ас құралдары, кәстрөлдер мен табалар	Алдын ала жуу Жуу 45 °С не 70 °С Шаю циклдары Құрғату	90-140	1,1-1,8	12-23
 60°A30 ³⁾	Жаңа ластанған Фарфор ыдыс-аяқ пен ас құралдары	Жуу 60 °С Шаю	30	0,9	9
 50° ⁴⁾	Қалыпты ластанған Фарфор ыдыс-аяқ пен ас құралдары	Алдын ала жуу Жуу 50 °С Шаю циклдары Құрғату	155-167	0,99-1,04	13-14
 45°	Қалыпты не шамалы ластанған Осал ыдыс-аяқ пен шыны ыдыс	Жуу 45 °С Шаю циклдары Құрғату	60-70	0,8-0,9	14-15

- 1) Бағдарламаның ұзақтығы мен тұтыну мәндерін судың қысымы мен температурасы, электр қуатының ауытқуы, параметрлер және ыдыс-аяқтың мөлшері өзгертуі мүмкін.
- 2) Құрылғы себеттердегі заттардың қаншалықты ластанғанын және заттардың санын анықтай алады. Ол судың температурасы мен мөлшерін, қуаттың тұтынылу шамасы мен бағдарлама уақытын автоматты түрде реттейді.
- 3) Осы бағдарламамен жаңа ластанған ыдыстарды жууға болады. Бұл қысқа уақыт ішінде жақсы нәтиже береді.
- 4) Бұл сынақ мекемелеріне арналған стандартты бағдарлама. Осы бағдарламаны қолданып, қалыпты кірлеген фарфор ыдыс-аяқ пен ас құралдарын жуғанда, су мен қуат барынша тиімді жұмсалады. Сынақ деректерін ілеспе кітапшадан қараңыз.

Функциялар

Multitab функциясы

Бұл функцияны аралас жуғыш таблеткаларды қолданғанда ғана іске қосыңыз.

Бұл функция шайғыш зат пен тұзды ағызбай тоқтатады. Тұз индикаторы сөндірулі.

Бағдарламаның уақыты ұзарады.

Multitab функциясын іске қосу

i Multitab функциясын бағдарламаны бастамай тұрып іске қосыңыз немесе сөндіріңіз. Бұл функцияны бағдарлама жұмыс істеп тұрған кезде қосу немесе сөндіру мүмкін емес.

1. Құрылғыны іске қосу үшін қосу/өшіру түймешігін басыңыз.
2. Құрылғының параметрлерді орнату режимінде тұрғанына көз жеткізіңіз. "БАҒДАРЛАМАНЫ ОРНАТУ ЖӘНЕ БАСТАУ" тарауын қараңыз.
3. **(D)** және **(E)** функция түймешіктерін multitab индикаторы жанғанша қатар басып ұстап тұрыңыз.

i Функция сөндіргенше қосулы тұрады. **(D)** және **(E)** функция түймешіктерін multitab индикаторы сөнгенше қатар басып ұстап тұрыңыз.

Егер аралас таблетканы қолдануды тоқтатсаңыз, жуғыш зат, шайғыш зат мен ыдыс жуғыш тұзды жеке-жеке қолданар алдында мына қадамдарды орындаңыз:

1. Multitab функциясын ажыратыңыз.
2. Су жұмсартқышты ең үлкен мәнге қойыңыз.
3. Тұз сауыты мен шайғыш зат үлестіргішінің толы екеніне көз жеткізіңіз.
4. Шаю циклы бар ең қысқа жуу бағдарламасын, жуғыш зат қолданбай және ыдыс салмай орындаңыз.

5. Су жұмсартқышты өзіңіз тұратын жердегі судың кереметігіне лайықтап қойыңыз.
6. Шайғыш заттың қосылатын мөлшерін реттеңіз.

Дыбыстық сигналдар

Дыбыстық сигналдар мына жағдайларда жұмыс істейді:

- Бағдарлама аяқталғанда.
- Су жұмсартқыштың деңгейі электрондық тәсілмен бапталғанда.
- Құрылғыда ақау бар кезде.

i Зауытта орнатылған параметр: қосулы. Дыбыстық сигналдарды ажыратуға болады.

Дыбыстық сигналдарды сөндіру

1. Құрылғыны іске қосу үшін қосу/өшіру түймешігін басыңыз.
2. Құрылғының параметрлерді орнату режимінде тұрғанына көз жеткізіңіз. "БАҒДАРЛАМАНЫ ОРНАТУ ЖӘНЕ БАСТАУ" тарауын қараңыз.
3. **(B)** және **(C)** функция түймешіктерін **(A)**, **(B)** және **(C)** функция түймешіктерінің индикаторлары жыпылықтағанша басып ұстап тұрыңыз.
4. **(C)** функция түймешігін басыңыз.
 - **(A)** және **(B)** функция түймешіктерінің индикаторлары сөнеді.
 - **(C)** функция түймешігінің индикаторы жыпылықтауын жалғастырады.
 - "Соңы" индикаторы жанады.
5. **(C)** функция түймешігін басыңыз. Аяқтау индикаторы сөнеді де, дыбыстық сигналдар өшеді.
6. Құптау үшін құрылғыны сөндіріңіз.

Дыбыстық сигналдарды қосу

1. "Дыбыстық сигналдарды сөндіру" тарауын, (1) - (3) қадамдарын қараңыз.
2. **(C)** функция түймешігін басыңыз,

- (А) және (В) функция түймешіктерінің индикаторлары сөнеді.
- (С) функция түймешігінің индикаторы жыпылықтауын жалғастырады.
- Аяқтау индикаторы сөндірулі.

3. (С) функция түймешігін басыңыз. Аяқтау индикаторы жанып, дыбыстық сигналдар қосылады.
4. Құптау үшін құрылғыны сөндіріңіз.

Бірінші қолданғанға дейін

1. Су жұмсартқыштың қойылған деңгейі тұратын жеріңіздегі судың кермектігіне сай келетініне көз жеткізіңіз. Сай келмесе, су жұмсартқыштың деңгейін реттеңіз. Тұратын жеріңіздегі судың кермектігін, жергілікті сумен жабдықтау мекемесіне хабарласып біліңіз.
2. Тұз сауытын толтырыңыз.
3. Шайғыш зат үлестіргішін толтырыңыз.
4. Су құятын шүмекті ашыңыз.
5. Құрылғыда өндіру үрдісінің қалдықтары қалуы мүмкін. Оларды тазалау үшін бағдарламаны бастаңыз. Жуғыш затты қолданбаңыз және себеттерді толтырмаңыз.

 Егер аралас жуғыш таблеткаларды қолдансаңыз, multitab функциясын қолданыңыз. Бұл таблеткалардың құрамында жуғыш зат, шайғыш зат және

басқа қоспалар бар. Бұл заттардың тұратын жеріңіздегі судың кермектігіне сай келетініне көз жеткізіңіз. Өнімдердің орамындағы нұсқауларды қараңыз.

Су жұмсартқышты реттеу

Кермек судың құрамында құрылғыға нұқсан келтіруі және жуу нәтижесіне жаман әсер етуі мүмкін минералдар өте көп мөлшерде кездеседі. Су жұмсартқыш бұл минералдарды бейтарап етеді. Ыдыс жуғыш машинаға арналған тұз су жұмсартқышты таза, жақсы қалыпта ұстайды. Су жұмсартқышты дұрыс деңгейге реттеп қою үшін кестеге қараңыз. Бұл су жұмсартқыштың ыдыс жуғыш машина тұзы мен суды дұрыс мөлшерде қолдануын қамтамасыз етеді.

 Су жұмсартқышты қолмен және электрондық тәсілмен реттеу қажет.

Судың кермектігі				Су жұмсартқыш реттеу	
Германия градусы (°dH)	Франция градусы (°fH)	ммоль/л	Кларк градусы	Қолдан	Электронды тәсілмен
51 - 70	91 - 125	9.1 - 12.5	64 - 88	2 ¹⁾	10
43 - 50	76 - 90	7.6 - 9.0	53 - 63	2 ¹⁾	9
37 - 42	65 - 75	6.5 - 7.5	46 - 52	2 ¹⁾	8
29 - 36	51 - 64	5.1 - 6.4	36 - 45	2 ¹⁾	7
23 - 28	40 - 50	4.0 - 5.0	28 - 35	2 ¹⁾	6
19 - 22	33 - 39	3.3 - 3.9	23 - 27	2 ¹⁾	5 ¹⁾
15 - 18	26 - 32	2.6 - 3.2	18 - 22	1	4
11 - 14	19 - 25	1.9 - 2.5	13 - 17	1	3

Судың кермектігі				Су жұмсартқыш реттеу	
Германия градусы (°dH)	Франция градусы (°fH)	ммоль/л	Кларк градусы	Қолдан	Электронды тәсілмен
4 - 10	7 - 18	0.7 - 1.8	5 - 12	1	2
< 4	< 7	< 0.7	< 5	1 ²⁾	1 ²⁾

1) Зауытта орнатылған параметр.

2) Тұзды осы деңгейге қойып қолданбаңыз.

Қолмен реттеу

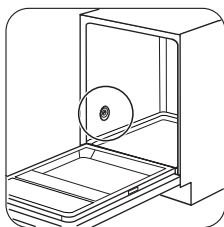

1

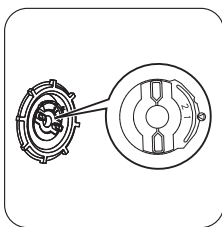

2

Су кермектігі дискісін 1-ші немесе 2-ші орынға бұраңыз.

Электрондық жолмен реттеу

1. Құрылғыны іске қосу үшін қосу/өшіру түймешігін басыңыз.
2. Құрылғының параметрлерді орнату режимінде тұрғанына көз жеткізіңіз. "БАҒДАРЛАМАНЫ ОРНАТУ ЖӘНЕ БАСТАУ" тарауын қараңыз.
3. **(B)** және **(C)** функция түймешіктерін **(A)**, **(B)** және **(C)** функция түймешіктерінің индикаторлары жыпылықтағанша басып ұстап тұрыңыз.
4. **(A)** функция түймешігін басыңыз.
 - **(B)** және **(C)** функция түймешіктерінің индикаторлары сөнеді.
 - **(A)** функция түймешігінің индикаторы жыпылықтауын жалғастырады.
 - Ара-тұра дыбыстық сигнал естіледі де, су жұмсартқыштың параметрін

көрсетіп, "Соңы" индикаторы жыпылықтайды.

– "Соңы" индикаторының жыпылықтау саны мен дыбыстық сигналдар саны су жұмсартқыштың деңгейін көрсетеді.

Мысалы: 5 дыбыстық сигнал және 5 рет жыпылықтау + үзіліс + 5 дыбыстық сигнал және 5 рет жыпылықтау = 5-ші деңгей.

5. Параметрді өзгерту үшін **(A)** функция түймешігін қайта-қайта басыңыз. **(A)** функция түймешігін әр басқан сайын келесі деңгейге өтесіз.
6. Құптау үшін құрылғыны сөндіріңіз.

Тұз сауытын толтыру

⚠ Сақтандыру туралы ескерту! Ыдыс жуғыш машинаға арналған тұзды ғана қолданыңыз. Басқа өнімдер құрылғыға нұқсан келтіруі мүмкін. Тұз сауытын толтырған кезде одан су және тұз ағуы мүмкін. Тот басу қауіпі бар. Бұндай жағдайға жол бермеу үшін тұз сауытын толтырғаннан кейін бағдарламаны бастаңыз.

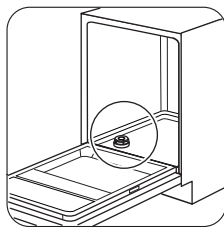

1

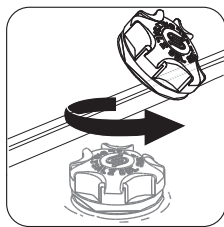

2

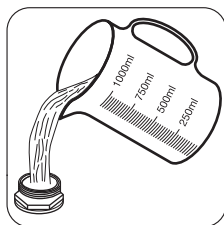

3

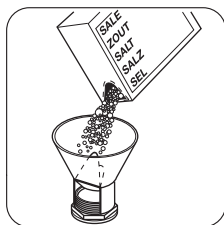

4

Тұз сауытына 1 литр су құйыңыз (ең бірінші рет ғана).

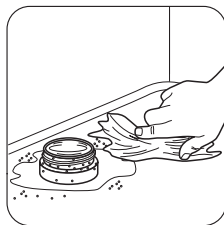

5

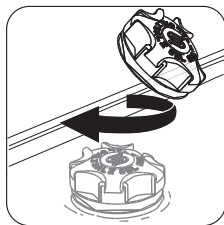

6

Шайғыш зат үлестіргішін толтыру

! Сақтандыру туралы ескерту! Ыдыс жуғышқа арналған шайғыш заттарды ғана пайдаланыңыз. Басқа өнімдер құрылғыға нұқсан келтіруі мүмкін.

i Соңғы шаю циклі кезінде шайғыш зат ыдыстарға ешбір жолақ, дақ қалдырмай құрғатуға көмектеседі.

Әр күндік қолдану

1. Су құятын шүмекті ашыңыз.
2. Құрылғыны іске қосу үшін қосу/өшіру түймешігін басыңыз. Құрылғының

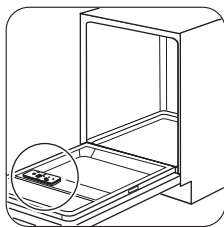

1

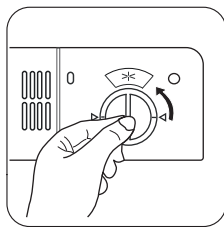

2

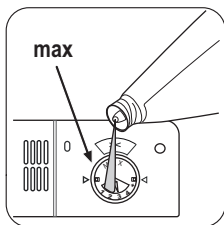

3

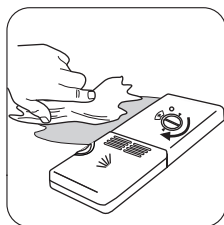

4

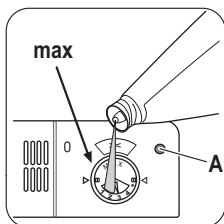

Шайғыш зат үлестіргіштің шынысы (A) мөлдір болған кезде оны толтырыңыз.

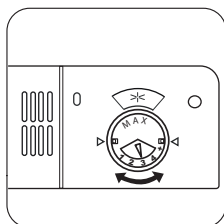

Шайғыш затты үлестіру мөлшерін реттеу үшін, тетікті 1 (ең аз мөлшер) және 4 (ең көп мөлшер) аралығына қоюға болады.

параметрлерді орнату режимінде тұрғанына көз жеткізіңіз.

"БАҒДАРЛАМАНЫ ОРНАТУ ЖӘНЕ БАСТАУ" тарауын қараңыз.

- Тұз индикаторы қосулы тұрса, тұз сауытын толтырыңыз.
 - Шайғыш зат индикаторы қосулы тұрса, шайғыш зат үлестіргішін толтырыңыз.
3. Себеттерді толтырыңыз.
 4. Жуғыш заттан қосыңыз.
 5. Бағдарламаны кірдің түрі мен кірлеу деңгейіне қарай дұрыс таңдап, іске қосыңыз.

Себеттерді толтыру

i Себеттерді толтыру мысалдары көрсетілген парақшаны қараңыз.

- Құрылғыны ыдыс жуғыш машинада жууға болатын заттарды жуу үшін ғана қолданыңыз.
- Ағаш, мүйіз, алюминий, қалайы және мыстан жасалған заттарды құрылғыға салмаңыз.
- Құрылғыға су сіңіретін заттарды (жөке, ас үй шүберектері) салмаңыз.
- Заттарға жабысқан тағам қалдықтарын алыңыз.
- Заттарға күйіп жабысқан қалдықтарды жібітіңіз.
- Шұңғыл ыдыстардың (мысалы, кесе, стакан және кәстрөл) аузын төмен қаратып салыңыз.
- Ас құралдары мен ыдыс-аяқты араласып кетпейтін етіп салыңыз. Қасықтарды басқа ас құралдарымен араластырып салыңыз.
- Стакандарды бір-біріне тигізбей салыңыз.
- Кішкене заттарды ас құралдары себетіне салыңыз.
- Жеңіл заттарды үстіңгі себетке салыңыз. Заттарды жылжып кетпейтін етіп салыңыз.
- Бағдарламаны бастамай тұрып, бүріккіш түтіктердің еркін айнала алатынына көз жеткізіңіз.

Жуғыш затты қолдану

! Сақтандыру туралы ескерту! Ыдыс жуғыш машиналарға арналған жуу заттарды ғана пайдаланыңыз.

🌿 Жуғыш затты қажетті мөлшерден артық пайдаланбаңыз. Жуғыш заттың орамындағы нұсқауларды қараңыз.

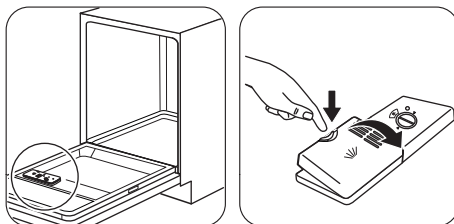

1

2

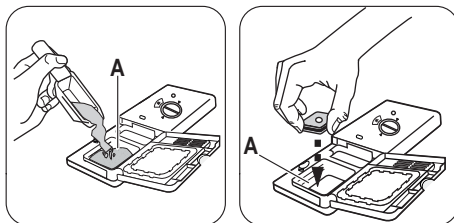

3

Жуғыш затты немесе таблетканы (A) бөлігіне салыңыз.

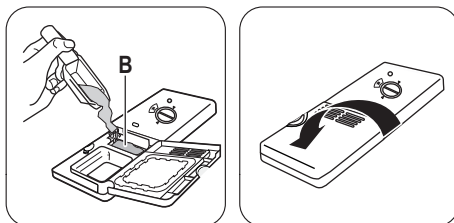

4

Егер бағдарламаның алдын ала жуу циклі бар болса, (B) бөлігіне жуғыш заттан аздап салыңыз.

i Қысқа бағдарламаларды қолданғанда жуғыш таблеткалар әбден ерімеуі және ыдыста жуғыш заттың қалдықтары қалуы мүмкін.

Жуғыш таблеткаларды ұзақ бағдарламаларды қолданған кезде пайдалануды ұсынамыз.

Бағдарламаны орнату және бастау

Параметрлерді орнату режимі

Кей әрекеттерді орындау үшін құрылғы параметрлерді орнату режимінде тұруға тиіс.

Құрылғы іске қосылғаннан кейін параметрлерді орнату режимінде тұрады:

- Барлық бағдарламалардың индикаторлары жанады.

Басқару панелінде басқа жағдай орын алса **(B)** және **(C)** түймешіктерін құрылғы параметрлерді орнату режиміне ауысқанша қатар басып ұстап тұрыңыз.

Кешіктіріп бастау функциясы жоқ бағдарламаны бастау

1. Су құятын шүмекті ашыңыз.
2. Құрылғыны іске қосу үшін қосу/өшіру түймешігін басыңыз. Құрылғының параметрлерді орнату режимінде тұрғанына көз жеткізіңіз.
3. Орнатқыңыз келген бағдарламаның түймешігін басыңыз.
 - Тиісті бағдарламаның индикаторы жанып тұра береді.
 - Барлық басқа бағдарлама индикаторлары сөнеді.
4. Құрылғы есігін жабыңыз. Бағдарлама басталады.

Кешіктіріп бастау функциясы бар бағдарламаны бастау

1. Бағдарламаны орнатыңыз.
2. Орнатқыңыз келген сағат мәнінің индикаторы көрсетілгенше кешіктіру түймешігін қайта-қайта басыңыз. 3, 6 немесе 9 сағатты қоюға болады.
 - Кешіктіріп бастау индикаторы жанады.

3. Құрылғы есігін жабыңыз. Кері санақ басталады. Кері санақ аяқталған кезде, бағдарлама басталады.

Құрылғы жұмыс істеп тұрған кезде есікті ашу

Есікті ашсаңыз, құрылғы тоқтайды. Есікті жапқаннан кейін, құрылғы тоқтаған жерінен бастап жұмыс істейді.

Кешіктіріп бастау функциясын болдырмау

(B) және **(C)** функция түймешіктерін кешіктіріп бастау индикаторы сөніп, барлық бағдарлама индикаторлары жанғанша қатар басып ұстап тұрыңыз.

i Кешіктіріп бастау функциясын біржола тоқтатқан кезде құрылғы параметрлерді орнату режиміне ауысады. Бағдарламаны қайта орнату керек.

Бағдарламаны біржола тоқтату

(B) және **(C)** функция түймешіктерін барлық бағдарлама индикаторлары жанғанша қатар басып ұстап тұрыңыз.

i Жаңа жуу бағдарламасын бастар алдында, жуғыш зат үлестіргіште жуғыш заттың бар екеніне көз жеткізіңіз.

Бағдарламаның соңы

Бағдарлама аяқталған кезде, үзік-үзік дыбыстық сигнал естіледі.

1. Құрылғы есігін ашыңыз. "Соңы" индикаторы жанады.
2. Құрылғыны сөндіру үшін қосу/өшіру түймешігін басыңыз.
3. Судың шүмегін жабыңыз.
 - Күрғату нәтижесін жақсарту үшін құрылғы есігін бірнеше минут ашып қойыңыз.
 - Ыдыс-аяқтарды құрылғыдан суығаннан кейін ғана алыңыз. Ыстық ыдыстар осал келеді.
 - Алдымен астыңғы себеттегі, содан кейін үстіңгі себеттегі ыдысты алыңыз.

i Құрылғының қабырғалары мен есігіне су тұруы мүмкін. Тот баспайтын болат, ыдыс-аяққа қарағанда тез салқындайды.

Қуту менен тазалау

! Назарыңызда болсын!

Құрылғыны жөндеу алдында электр желісінен ағытып, ашасын розеткадан суырыңыз.

i Қоқыс тұрған сүзгілер мен бүріккіш түтіктер жуу нәтижесін төмендетеді.

Уақытылы тексеріп, қажет болса тазалаңыз.

Сүзгілерді тазалау

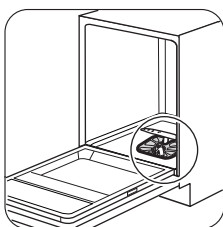

1

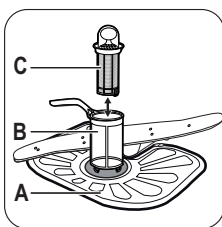

2

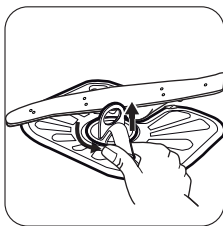

3

(**B**) және (**C**) сүзгілерін алу үшін тұтқасын сағат тілінің бағытына қарсы бұраңыз да, алыңыз. (**B**) және (**C**) сүзгілерін бір-бірінен ажыратыңыз. Сүзгілерді сумен жуыңыз.

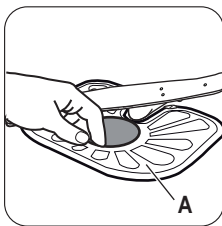

4

(**A**) сүзгісін алыңыз. Сүзгіні сумен жуыңыз.

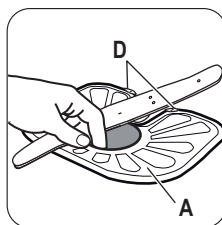

5

(**A**) сүзгісін әдепкі орнына салыңыз. Сүзгінің екі бағыттағыштың (**D**) астына дұрыс кірігіп орналасқанына көз жеткізіңіз.

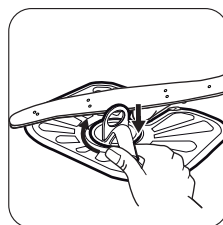

6

(**B**) және (**C**) сүзгілерін құрастырыңыз. Оларды (**A**) сүзгісіндегі орнына салыңыз. Тұтқасын сырт етіп орнына түскенше сағат тілінің бағытымен бұраңыз.

i Сүзгілер дұрыс салынбаса, жуу нәтижесі қанағаттанғысыз болуы және құрылғыға нұқсан келуі мүмкін.

Бүріккіш түтіктерді тазалау

Бүріккіш түтіктерді ағытып алмаңыз. Бүріккіш түтіктердің тесіктері бітеліп қалса, қалдықтарды жіңішке шырпымен тазалаңыз.

Сыртын тазалау

Құрылғыны дымқыл, жұмсақ шүберекпен тазалаңыз.

Тек бейтарап тазартқыш заттарды қолданыңыз. Жеміргіш заттарды, түрпілі жөкені немесе еріткіштерді пайдаланбаңыз.

Ақаулықты түзету

Құрылғы жұмысын бастамай жатыр немесе жұмыс жасап тұрған кезде тоқтап қалады.

Алдымен ақаулықты түзету жолын іздеңіз (кестеге қараңыз). Болмаса, Қызмет көрсету орталығына хабарласыңыз.

Кей ақаулық орын алған кездерде индикаторлардың кейбіреулері үздіксіз жөне/немесе ара-тұра жыпылықтап, сонымен қатар ақаулық кодын көрсетеді.

Ескерту коды	Ақаулық
<ul style="list-style-type: none"> Орнатылған бағдарламаның индикаторы үздіксіз жыпылықтайды. "Соңы" индикаторы 1 рет жыпылықтайды. 	Құрылғыға су құйылмай тұр.
<ul style="list-style-type: none"> Орнатылған бағдарламаның индикаторы үздіксіз жыпылықтайды. "Соңы" индикаторы 2 рет жыпылықтайды. 	Құрылғыдан су ақпай тұр.
<ul style="list-style-type: none"> Орнатылған бағдарламаның индикаторы үздіксіз жыпылықтайды. "Соңы" индикаторы 3 рет жыпылықтайды. 	Тасқынға қарсы құрал қосулы.

 **Назарыңызда болсын!** Тексеріп көру алдында құрылғыны тоқтан ажыратыңыз.

Ақаулық	Ықтимал себебі	Ықтимал шешімі
Бағдарлама басталмай тұр.	Қуат ашасы розеткаға сұғылмаған.	Ашаны розеткаға қосыңыз.
	Құрылғының есігі ашық тұр.	Құрылғы есігін жабыңыз.
	Сақтандырғыш блогындағы сақтандырғышқа нұқсан келген.	Сақтандырғышты ауыстырыңыз.
	Кешіктіріп бастау функциясы орнатылған.	Кешіктіріп бастау функциясын біржола тоқтатыңыз немесе кері санақ аяқталғанша күтіңіз.
Құрылғыға су құйылмай тұр.	Су құятын шүмек жабық.	Су құятын шүмекті ашыңыз.
	Судың қысымы тым төмен.	Жергілікті сумен жабдықтау мекемесіне хабарласыңыз.
	Су құйылатын шүмек бітелген немесе оған қақ тұрған.	Су құятын шүмекті тазалаңыз.

Ақаулық	Ықтимал себебі	Ықтимал шешімі
	Су құятын түтіктегі сүзгі бітеліп қалған.	Сүзгіні тазалаңыз.
	Су құятын түтік майысып немесе бастырылып қалған.	Түтіктің дұрыс орнатылғанына көз жеткізіңіз.
	Тасқынға қарсы құрал қосулы. Құрылғының ішіне су аққан.	Судың шүмегін жабыңыз да, қызмет көрсету орталығына хабарласыңыз.
Құрылғыдан су ақпай тұр.	Раковинаның түтікшесі бітеліп қалған.	Раковинаның түтікшесін тазалаңыз.
	Су төгетін түтік майысып немесе бастырылып қалған.	Түтіктің дұрыс орнатылғанына көз жеткізіңіз.

Тексеріп болғаннан кейін құрылғыны іске қосыңыз. Бағдарлама үзілген жерінен бастап жалғасады. Ақаулық қайта орын алса, қызмет көрсету орталығына хабарласыңыз.

Егер басқа ақаулық кодтары көрініс берсе, қызмет көрсету орталығына хабарласыңыз.

Жуу мен құрғату нәтижелері қанағаттанарлықтай емес.

Ақаулық	Ықтимал себебі	Ықтимал шешімі
Ыдыс-аяқ таза емес.	Сүзгілер бітеліп қалған.	Сүзгілерді тазалаңыз.
	Сүзгілер дұрыс құрастырылмаған және дұрыс орнатылмаған.	Сүзгілердің дұрыс құрастырылып, орнатылғанына көз жеткізіңіз.
	Бүріккіш түтіктер бітеліп қалған.	Тұрып қалған қоқыстарды жіңішке затпен алыңыз.
	Бағдарлама салынған ыдыстың түріне және ластану дәрежесіне сай емес.	Салынған ыдыс-аяқтың түріне және ластану дәрежесіне сай бағдарламаны таңдаңыз.
	Заттар себеттерге дұрыс салынбаған. Су барлық заттарды жуа алмады.	Себеттердегі заттардың дұрыс орналасқанына және барлық заттарға су оңай жететініне көз жеткізіңіз.
	Бүріккіш түтіктер еркін айнала алмайды.	Себеттердегі заттардың дұрыс орналасқанына және бүріккіш түтіктерге ешбір кедергі жасамайтынына көз жеткізіңіз.
	Жуғыш зат өте аз салынған.	Бағдарламаны бастамай тұрып жуғыш затты жеткілікті мөлшерде үлестіргішке салыңыз.

Ақаулық	Ықтимал себебі	Ықтимал шешімі
	Жуғыш зат үлестіргіште ешбір жуғыш зат жоқ.	Бағдарламаны бастамай тұрып үлестіргішке жуғыш заттан салыңыз.
Ыдыс-аяққа өк түйіршіктері тұрып қалған.	Тұз сауыты босап қалған.	Тұз сауытына ыдыс жуғыш машина тұзы салынғанына көз жеткізіңіз.
	Су жұмсартқыш дұрыс деңгейге қойылмаған.	Су жұмсартқыштың қойылған деңгейі тұратын жеріңіздегі судың кермектігіне сай келетініне көз жеткізіңіз.
	Тұз сауытының қақпағы бос тұр.	Қақпақты қатайтыңыз.
Стакандар мен ыдыстарға ақ жолақтар мен дақтар тұрған немесе олардың беті көкшіл тартқан.	Шайғыш зат тым көп мөлшерде қосылады.	Шайғыш заттың қосылатын мөлшерін азайтыңыз.
	Жуғыш зат өте көп мөлшерде салынған.	Бағдарламаны бастамай тұрып жуғыш затты жеткілікті мөлшерде үлестіргішке салыңыз.
Стакандар мен ыдыста кепкен су тамшысының ізі қалған.	Шайғыш зат аз мөлшерде қосылады.	Шайғыш заттың қосылатын мөлшерін көбейтіңіз.
	Бұл жуғыш заттың сапасына байланысты болуы мүмкін.	Басқа фирманың жуғыш затын қолданып көріңіз.
Ыдыс-аяқ кеппеген.	<ul style="list-style-type: none"> • Бағдарламада кептіру циклы болған жоқ. • Бағдарламада төмен температурада кептіру циклы болды. 	Құрғату нәтижесін жақсарту үшін есікті бірнеше минут ашып қойыңыз.
Ыдыс-аяқ кеппеген және түсі ашылмаған.	Шайғыш зат үлестіргіші босап қалған.	Шайғыш зат үлестіргіште шайғыш заттың болуын қамтамасыз етіңіз.
	Бұл шайғыш заттың сапасына байланысты болуы мүмкін.	Басқа фирманың шайғыш затын қолданып көріңіз.

Ақаулық	Ықтимал себебі	Ықтимал шешімі
	Бұл аралас жуғыш таблеткалардың сапасына байланысты болуы мүмкін.	<ul style="list-style-type: none"> Басқа фирманың аралас жуғыш таблеткасын қолданып көріңіз. Шайғыш зат үлестіргішін іске қосып, шайғыш затты аралас жуғыш таблеткамен бірге қолданыңыз.

Multitab функциясы қосулы тұрғанда шайғыш зат үлестіргішін іске қосу

- Құрылғыны іске қосу үшін қосу/өшіру түймешігін басыңыз.
- Құрылғының параметрлерді орнату режимінде тұрғанына көз жеткізіңіз. "БАҒДАРЛАМАНЫ ОРНАТУ ЖӘНЕ БАСТАУ" тарауын қараңыз.
- (В) және (С) функция түймешіктерін (А), (В) және (С) функция түймешіктерінің индикаторлары жыпылықтағанша басып ұстап тұрыңыз.
- (В) функция түймешігін басыңыз.
 - (А) және (С) функция түймешіктерінің индикаторлары сөнеді.

- (В) функция түймешігінің индикаторы жыпылықтай береді.
 - Аяқтау индикаторы сөндірулі.
- Параметрді өзгерту үшін (В) функция түймешігін басыңыз.
 - "Соңы" индикаторы жанады. Шайғыш зат үлестіргіші іске қосулы.
 - Құптау үшін құрылғыны сөндіріңіз.
 - Шайғыш заттың қосылатын мөлшерін реттеңіз.
 - Шайғыш зат үлестіргішін толтырыңыз.

Техникалық ақпарат

Өлшемдері	Ені / Биіктігі / Тереңдігі (мм)	596 / 818-898 / 555
Электртоғына қосу	Техникалық ақпарат тақтайшасына қараңыз.	
	Кернеу	220-240 В
	Жиілік	50 Гц
Сумен жабдықтау қысымы	Ең аз / ең көп (бар / мПа)	(0.5 / 0.05) / (8 / 0.8)
Сумен жабдықтау ¹⁾	Суық су немесе ыстық су ²⁾	макс. 60 °С
Сыйымдылығы	Орналастыру параметрлері	12

1) Су құятын түтікті 3/4" бұрамасы бар су шүмегіне жалғаңыз.

2) Егер ыстық су басқа қуат көздерінен (мысалы, күн батареясы, желдің қуаты) алынса, тұтыну қуатын азайту үшін ыстық суды қолданыңыз.

Қоршаған ортаға зиян келдірмеу туралы мағлұматтар

Бұйымдағы немесе бұйым қорапшасындағы  белгісі осы бұйым кәдімгі үй қалдығы емес екенін көрсетіп білдіреді. Сондықтан оны ескі электр және электроникалық бұйымдарды жинап утилизация үшін арнайы контейнерлерге салуыңыз керек. Осы бұйымды дұрыс түрде утилизация арқылы Сіз қоршаған орта менен адам денсаулығына түсіп пайда бола алатын зиянын болдыртпауын үшін үлес қоса аласыз; осы зиян бұл

бұйымды дұрыс емес қолданғанда пайда болуы мүмкін. Осы бұйымның утилизациясы туралы көбірек білуіңіз үшін жергілікті әкімшілігіңізбен, қалдықтарды жинап әкететін мекемеңізбен немесе осы бұйымды Өзіңізге сатқан дүкенімен хабарласыңыз.

- Орам материалын дұрыс тастаңыз.  белгішесі салынған орам материалдарын қайта өңдеуге тапсырыңыз.

Saturs

Drošības informācija	48	Izmantošana ikdienā	55
Izstrādājuma apraksts	50	Kopšana un tīrīšana	57
Vadības panelis	50	Problēmrisināšana	58
Programmas	51	Tehniskā informācija	62
Iespējas	51	Apsvērumi par vides aizsardzību	62
Pirms pirmās ieslēgšanas	52		

Izmaiņu tiesības rezervētas

Drošības informācija

Pirms ierīces uzstādīšanas un lietošanas rūpīgi izlasiet pievienotos norādījumus. Ražotājs neatbild par bojājumiem, ko radījusi ierīces nepareiza uzstādīšana vai lietošana. Saglabājiet šos norādījumus ierīces tuvumā turpmākām uzziņām.

Bērnu un nespējīgu cilvēku drošība

 **Brīdinājums** Nosmakšanas, savainošanās vai pastāvīgas invaliditātes risks.

- Neļaujiet ierīci izmantot cilvēkiem, tostarp bērniem, ar ierobežotām fiziskām un garīgām spējām vai ar ierīces lietošanas pieredzes un zināšanu trūkumu. Cilvēkiem, kuri atbildīgi par šādām personām, jānodrošina nepieciešamā uzraudzība vai jāsniedz norādījumi par ierīces darbību. Neļaujiet bērniem rotaļāties ar ierīci.
- Glabājiet iesaiņojuma materiālus bērniem nepieejamā vietā.
- Glabājiet visus mazgāšanas līdzekļus bērniem nepieejamās vietās.
- Neļaujiet bērniem un mājdzīvniekiem atrasties ierīces durvju tuvumā, ja tās ir atvērtas.

Uzstādīšana

 **Brīdinājums** Šī ierīce jāuzstāda kvalificētam vai zinošam speciālistam.

- Noņemiet visu iepakojumu.
- Neuzstādiet vai nelietojiet bojātu ierīci.
- Neuzstādiet un nelietojiet ierīci vietā, kur temperatūra ir zemāka par 0 °C.

- Ievērojiet kopā ar ierīci piegādātos uzstādīšanas norādījumus.
- Pārbaudiet, vai ierīce ir uzstādīta zem un pie drošām ietaisēm.

Ūdens padeves pieslēgšana

- Rīkojieties uzmanīgi, lai nesabojātu ūdens šļūtenes.
- Pirms ierīces pieslēgšanas pie jaunām caurulēm vai caurulēm, kas ilgstoši nav lietotas, ļaujiet notecēt ūdenim, līdz sāk plūst tīrs ūdens.
- Pirmajā ierīces lietošanas reizē pārliecinieties, vai nav sūču.

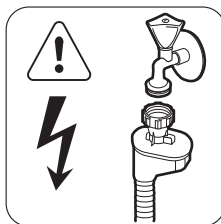

 **Brīdinājums** Bīstams spriegums.

Ūdens ieplūdes šļūtene ir aprīkota ar drošības vārstu un apšuvumu ar iekšēju elektrības kabeli.

- Ja ūdens ieplūdes šļūtene ir bojāta, nekavējoties atvienojiet kontaktdakšu no elektrotīkla kontaktligzdas. Sazinieties ar apkopes dienestu, lai nomainītu ūdens ieplūdes šļūteni.

Elektrības padeves pieslēgšana

 **Brīdinājums** Var izraisīt ugunsgrēku un elektrošoku.

- Ierīcei jābūt iezemētai.
- Pārliecinieties, ka informācija uz tehnisko datu plāksnītes atbilst jūsu elektrosistēmas parametriem. Ja neatbilst, sazinieties ar elektriķi.
- Vienmēr izmantojiet pareizi uzstādītu, drošu kontaktligzdu.
- Nelietojiet daudzkontakta adapterus vai pagarinātājus.
- Rīkojieties uzmanīgi, lai nesabojātu kontaktspraudni un kabeli. Sazinieties ar apkopes dienestu vai elektriķi, lai nomainītu bojātu strāvas kabeli.
- Pieslēdziet kontaktspraudni kontaktligzdai tikai uzstādīšanas beigās. Pārbaudiet, vai pēc uzstādīšanas spraudkontaktam var brīvi piekļūt.
- Nekad neatslēdziet ierīci no tīkla, velkot aiz barošanas kabeļa. Vienmēr velciet aiz kontaktspraudņa.

Izmantošana

 **Brīdinājums** Pastāv savainošanās risks.

- Izmantojiet šo ierīci mājāsaimniecībā.
- Nemainiet šīs ierīces specifikāciju.
- Nažus un citus galda piederumus ar asiem galiem galda piederumu grozā ievietojiet ar asajiem galiem uz leju vai horizontālā stāvoklī.
- Lai novērstu pakļupšanu, neatstājiet atvērtas ierīces durvis bez uzraudzības.
- Nesēdīet un nekāpiet uz atvērtām ierīces durvīm.
- Trauku mazgājamās mašīnas mazgāšanas līdzekļi ir bīstami. Ievērojiet drošības norā-

dījumus uz mazgāšanas līdzekļa iepakojuma.

- Nedzeriet un nespēlējiet ar ierīcē esošo ūdeni.
- Neizņemiet no ierīces traukus, kamēr programma nav beigusies. Uz traukiem var būt mazgāšanas līdzeklis.

 **Brīdinājums** Elektrošoka, ugunsgrēka vai apdegumu risks.

- Neievietojiet ierīcē, neturiet tās tuvumā vai uz tās viegli uzliesmojošas vielas vai ar viegli uzliesmojošām vielām piesūcinātus priekšmetus.
- Ierīces tīrīšanai neizmantojiet tvaiku un neizsmidziniet ūdeni.
- Programmas izpildes laikā, atverot ierīces durvis, pa tām var izplūst karsts tvaiks.

Ierīces utilizācija

 **Brīdinājums** Pastāv savainošanās vai nosmakšanas risks.

- Atvienojiet ierīci no elektropadeves.
- Nogrieziet un utilizējiet strāvas kabeli.
- Izņemiet durvju aizturi, lai novērstu bērnu vai dzīvnieku ieslēgšanu ierīcē.

Klientu apkalpošanas un apkopes dienests

Sazinieties ar apkopes dienestu, lai veiktu ierīces remontu. Iesakām izmantot tikai oriģinālās rezerves daļas.

Sazinoties ar apkopes dienestu, pārliecinieties, vai jums ir informācija, kas norādīta uz tehnisko datu plāksnītes.

Modelis:

PNC izstrādājuma Nr.:

Sērijas numurs:

Izstrādājuma apraksts

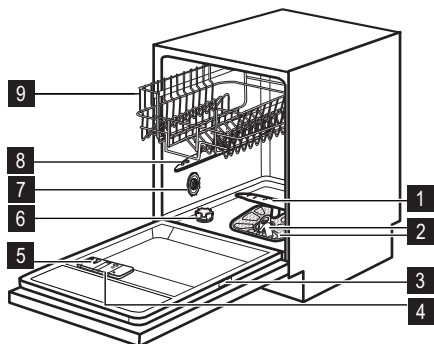

- 1 Apakšējais izsmidzinātājs
- 2 Filtri
- 3 Tehnisko datu plāksnīte

- 4 Skalošanas līdzekļa dozators
- 5 Mazgāšanas līdzekļa dozators
- 6 Speciālās sāls tvertne
- 7 Ūdens cietības skala
- 8 Augšējais izsmidzinātājs
- 9 Augšējais grozs

Gaismas stars

- Aktivizētas programmas laikā uz grīdas zem ierīces durvīm parādās sarkans gaismas stars. Iedegas pēc mazgāšanas programmas beigām.
- Ja ierīces darbībā radušies traucējumi, sarkanais gaismas stars mirgo.

Vadības panelis

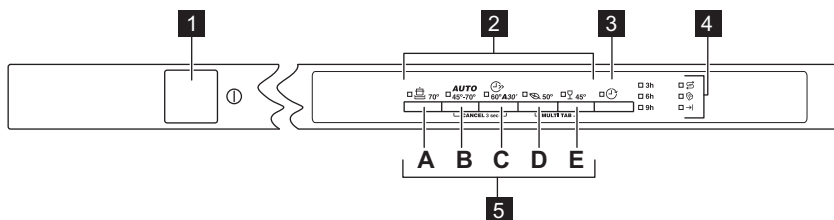





- 1 Ieslēgšanas/izslēgšanas taustiņš
- 2 Programmu izvēles taustiņi
- 3 Atliktā starta taustiņš

- 4 Indikatori
- 5 Funkciju taustiņi

Indikatori	Apraksts
	Sāls indikators. Šis indikators programmas darbības laikā ir izslēgts.
	Multitab funkcijas indikators.
	Programmas beigu indikators.

Programmas

Programma ¹⁾	Netīrības pakāpe Ielādes veids	Programmas fāzes	Darb. laiks (min.)	Enerģija (kWh)	Ūdens (l)
 70°	Ļoti netīri Ēdienu gatavošanas trauki, galda piederumi, katli un pannas	Mērcēšana Mazgāšana 70 °C Skalošanas Žāvēšana	80-90	1,6-1,8	22-24
AUTO 45°-70° ²⁾	Visi Ēdienu gatavošanas trauki, galda piederumi, katli un pannas	Mērcēšana Mazgāšana 45 °C vai 70 °C Skalošanas Žāvēšana	90-140	1,1-1,8	12-23
 60°A30 ³⁾	Nepiekaluši netīri Ēdienu gatavošanas trauki un galda piederumi	Mazgāšana 60 °C Skalošana	30	0,9	9
 50° ⁴⁾	Vidēji netīri Ēdienu gatavošanas trauki un galda piederumi	Mērcēšana Mazgāšana 50 °C Skalošanas Žāvēšana	155-167	0,99-1,04	13-14
 45°	Vidēji vai nedaudz netīri Trausli māla un stikla trauki	Mazgāšana 45 °C Skalošanas Žāvēšana	60-70	0,8-0,9	14-15

- 1) Programmas ilgums un patēriņa vērtības var mainīties atkarībā no ūdens spiediena un temperatūras, strāvas padeves parametriem, izvēlētajām iespējām, kā arī no ievietotā trauku daudzuma.
- 2) Ierīce nosaka netīrības pakāpi un grozos ievietoto priekšmetu daudzumu. Tā automātiski pielāgo ūdens temperatūru un daudzumu, elektroenerģijas patēriņu un programmas ilgumu.
- 3) Ar šo programmu var mazgāt traukus, kuri nav piekaluši. Tas dod labus rezultātus īsā laikā.
- 4) Šī ir standarta programma pārbaudes institūcijām. Mazgājot vidēji netīrus traukus un galda piederumus ar šo programmu, vislietderīgāk tiek patērēts ūdens un enerģija. Skatiet pievienoto brošūru ar testēšanas datiem.

Iespējas

Multitab funkcija

Aktivizējiet šo funkciju tikai tad, ja izmantojat kombinētā mazgāšanas līdzekļa tabletes. Šī funkcija deaktivizē skalošanas līdzekļa un sāls plūsmu. Sāls indikators nedeg. Programmas izpildes ilgums var palielināties.

Multitab funkcijas aktivizēšana

-  Aktivizējiet vai deaktivizējiet Multitab funkciju pirms programmas aktivizēšanas. Programmas darbības laikā nevar aktivizēt vai deaktivizēt šo funkciju.

1. Nospiediet ieslēgšanas/izslēgšanas taustiņu, lai ieslēgtu ierīci.
2. Pārbaudiet, vai ierīce ir iestatīšanas režīmā. Skatiet sadaļu "PROGRAMMAS IESTATĪŠANA UN AKTIVIZĒŠANA".
3. Piespiediet un turiet nospiešus funkciju taustiņus (**D**) un (**E**), līdz iedegas multītab indikators.

i Funkcija aktivizēta, kamēr to neatceļat. Piespiediet un turiet nospiešus funkciju taustiņus (**D**) un (**E**), līdz nodziest multītab indikators.

Ja pārtraucat lietot kombinētā mazgāšanas līdzekļa tabletes, pirms sākat lietot atsevišķi mazgāšanas, skalošanas līdzekli un trauku mazgāšanas sāli, veiciet šādas darbības:

1. Deaktivizējiet funkciju Multītab.
2. Iestatiet ūdens mīkstinātāja augstāko līmeni.
3. Pārliedzieties, lai specializētās sāls tvertne un skalošanas līdzekļa dozators būtu pilni.
4. Sāciet tsāko programmu ar skalošanas fāzi bez mazgāšanas līdzekļa un bez traukiem.
5. Noregulējiet ūdens mīkstinātāju atbilstoši ūdens cietības pakāpei jūsu dzīvesvietā.
6. Noregulējiet skalošanas līdzekļa daudzumu.

Skaņas signāli

Skaņas signāli atskan šādos gadījumos:

- programma tiek pabeigta;
- ūdens mīkstinātāja līmenis tiek regulēts elektroniski.

Pirms pirmās ieslēgšanas

1. Pārliedzieties, vai iestatītais ūdens mīkstinātāja līmenis atbilst ūdens cietības pakāpei apgabalā, kurā ir uzstādīta ierīce. Ja nepieciešams, noregulējiet ūdens mīkstinātāja līmeni. Sazinieties ar vietējo pašvaldību, lai uzzinātu ūdens cietības pakāpi savā apgabalā.

- Ierīces darbībā radušies traucējumi.

i Rūpnīcas iestatījumi: ieslēgti. Jūs varat deaktivizēt skaņas signālus.

Skaņas signālu deaktivizēšana

1. Piespiediet ieslēgšanas/izslēgšanas taustiņu, lai ieslēgtu ierīci.
2. Pārbaudiet, vai ierīce ir iestatīšanas režīmā. Skatiet sadaļu "PROGRAMMAS IESTATĪŠANA UN AKTIVIZĒŠANA".
3. Piespiediet un turiet nospiešus funkciju taustiņus (**B**) un (**C**), līdz sāk mirgot funkciju taustiņu (**A**), (**B**) un (**C**) indikatoru.
 - Funkciju taustiņu (**A**) un (**B**) indikatoru nodziest.
 - Savukārt funkciju taustiņa (**C**) indikators turpinās mirgot.
 - Iedegsies beigu indikators.
5. Nospiediet funkciju taustiņu (**C**). Indikators nodziest, skaņas signāli ir atslēgti.
6. Izslēdziet ierīci, lai apstiprinātu izvēli.

Skaņas signālu aktivizēšana

1. Skatiet sadaļu "Skaņas signālu deaktivizēšana", darbības no (1. līdz (3).
2. Nospiediet funkciju taustiņu (**C**).
 - Funkciju taustiņu (**A**) un (**B**) indikatoru nodziest.
 - Savukārt funkciju taustiņa (**C**) indikators turpinās mirgot.
 - Beigu indikators nedeg.
3. Nospiediet funkciju taustiņu (**C**). Beigu indikators iedegas, skaņas signāli ir ieslēgti.
4. Izslēdziet ierīci, lai apstiprinātu izvēli.

i Ja izmantojat kombinētā mazgāšanas līdzekļa tabletes, aktivizējiet multital funkciju. Šīs tabletes satur mazgāšanas līdzekli, skalošanas līdzekli un citus līdzekļus. Pārliecinieties, vai šīs tabletes ir piemērotas ūdens cietībai jūsu apgabalā. Skatiet norādījumus uz izstrādājumu iepakojumiem.

Ūdens mīkstinātāja regulēšana

Cietam ūdenim ir augsts minerālu saturs, kas var būt ierīces bojājumu un sliktu mazgāša-

nas rezultātu cēlonis. Ūdens mīkstinātājs šos minerālus neitralizē.

Trauku mazgāšanas sāls nodrošina ūdens mīkstinātāja tīrību un labus apstākļus. Lai noregulētu ūdens mīkstinātāju pareizā līmenī, skatiet tabulu. Tas nodrošina, ka ūdens mīkstinātājs izmanto pareizu trauku mazgāšanas sāls un ūdens daudzumu.

i Ūdens mīkstinātāja līmenis jāiestata manuāli vai elektroniski.

Ūdens cietība				Ūdens mīkstinātāja regulēšana	
Vācu pakāpes (°dH)	Franču pakāpes (°fH)	mmol/l	Klārka pakāpes	Manuāla	Elektroniska
51 - 70	91 - 125	9.1 - 12.5	64 - 88	2 ¹⁾	10
43 - 50	76 - 90	7.6 - 9.0	53 - 63	2 ¹⁾	9
37 - 42	65 - 75	6.5 - 7.5	46 - 52	2 ¹⁾	8
29 - 36	51 - 64	5.1 - 6.4	36 - 45	2 ¹⁾	7
23 - 28	40 - 50	4.0 - 5.0	28 - 35	2 ¹⁾	6
19 - 22	33 - 39	3.3 - 3.9	23 - 27	2 ¹⁾	5 ¹⁾
15 - 18	26 - 32	2.6 - 3.2	18 - 22	1	4
11 - 14	19 - 25	1.9 - 2.5	13 - 17	1	3
4 - 10	7 - 18	0.7 - 1.8	5 - 12	1	2
< 4	< 7	< 0.7	< 5	1 ²⁾	1 ²⁾

1) Rūpnīcas iestatījums.

2) Šajā līmenī nelietojiet sāli.

Manuāla iestatīšana

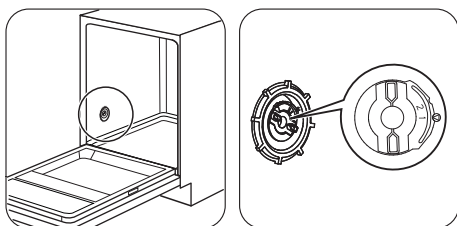

1

2

Pagrieziet ūdens cietības skalu stāvoklī 1 vai 2.

Elektroniska iestatīšana

1. Piespiediet ieslēgšanas/izslēgšanas taustiņu, lai ieslēgtu ierīci.
2. Pārbaudiet, vai ierīce ir iestatīšanas režīmā. Skatiet sadaļu "PROGRAMMAS IESTATĪŠANA UN AKTIVIZĒŠANA".
3. Piespiediet un turiet nospiešus funkciju taustiņus **(B)** un **(C)**, līdz sāk mirgot funkciju taustiņu **(A)**, **(B)** un **(C)** indikatori.
4. Nospiediet funkciju taustiņu **(A)**.
 - Funkciju taustiņa **(B)** un **(C)** indikatori nodzīsīs.
 - Savukārt funkciju taustiņš **(A)** indikators turpinās mirgot.
 - Atskan saraustīts skaņas signāls un mirgo beigu indikators, lai parādītu ūdens mīkstinātāja iestatījumu.
 - Beigu indikatora iemirgošanās reižu un skaņas signālu skaits parāda ūdens mīkstinātāja līmeni.
Piemēram: 5 skaņas signāli un 5 iemirgošanās reizes + pauze + 5 skaņas signāli un 5 iemirgošanās reizes = 5. līmenis.
5. Atkārtoti spiediet funkciju taustiņš **(A)** lai mainītu iestatījumu. Katru reizi nospiežot programmas izvēles taustiņu **(A)**, iestatās nākamais līmenis.
6. Izslēdziet ierīci, lai apstiprinātu izvēli.

Specializētās sāls tvertnes uzpilde

⚠ Uzmanību Lietojiet tikai trauku mazgāšanas sāli. Citi izstrādājumi var radīt ierīces bojājumus.
Uzpildes laikā no specializētās sāls tvertnes var izplūst ūdens un sāls. Pastāv korozijas risks. Lai to novērstu, pēc specializētās sāls tvertnes uzpildes palaidiet programmu.

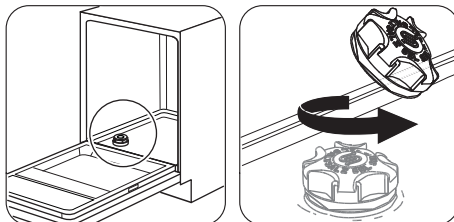

1

2

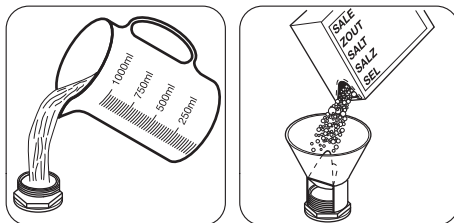

3

4

Specializētās sāls tvertnē ielejiet 1 litru ūdens (tikai pirmajā lietošanas reizē).

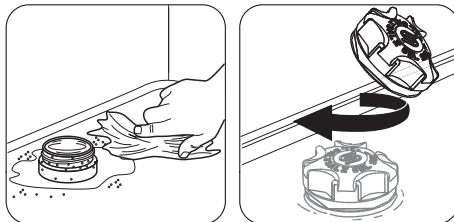

5

6

Skalošanas līdzekļa dozatora uzpilde

⚠ Uzmanību Lietojiet tikai trauku mazgājamām mašīnām paredzētu skalošanas līdzekli. Citi izstrādājumi var radīt ierīces bojājumus.

i Skalošanas līdzeklis skalošanas fāzē nodrošina, ka pēc trauku nožūšanas uz tiem nepaliek svītras un traipi.

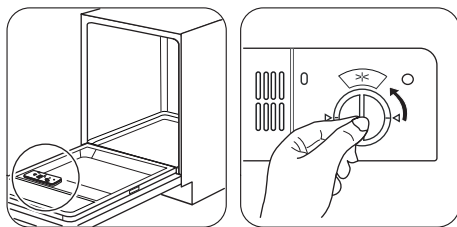

1

2

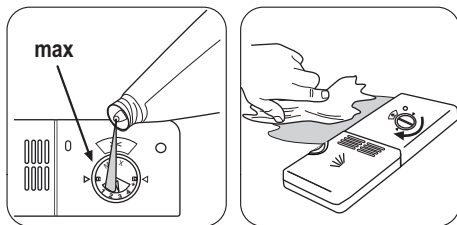

3

4

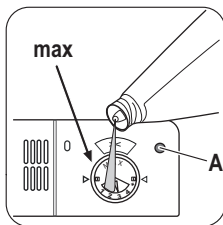

Uzpildiet skalošanas līdzekļa dozatoru, kad lēca (A) ir caurspīdīga.

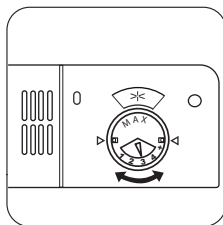

Skalošanas līdzekļa daudzumu regulē, pagriežot slēdzi starp pozīcijām 1 (mazākais daudzums) un 4 (lielākais daudzums).

Izmantošana ikdienā

1. Atgrieziet ūdens krānu.
2. Nospiediet ieslēgšanas/izslēgšanas taustiņu, lai lai aktivizētu ierīci. Pārbaudiet, vai ierīce ir iestatīšanas režīmā. Skatiet sadaļu „PROGRAMMAS IESTATĪŠANA UN AKTIVIZĒŠANA”.
 - Ja deg sāls indikators, uzpildiet specializētās sāls tvertni.
 - Ja deg skalošanas līdzekļa indikators, uzpildiet skalošanas līdzekļa dozatoru.
3. Ievietojiet grozus.
4. Uzpildiet mazgāšanas līdzekli.
5. Iestatiet un palaidiet pareizu programmu atbilstoši ievietotajam daudzumam un netīrības līmenim.

Grozu ievietošana

i Skatiet piegādāto brošūru, kurā redzami grozu ievietošanas piemēri.

- Ierīci izmantojiet tikai trauku mazgājamā mašīnā mazgāt piemērot priekšmetu mazgāšanai.
- Neievietojiet ierīcē koka, raga, alumīnija, alvas un vara priekšmetus.
- Neievietojiet ierīcē priekšmetus, kas var uzsūkt ūdeni (sūkļus, lupatiņas).
- Noīrīet no priekšmetiem ēdiena atliekas.
- Atmieķšķējiet ēdiena atliekas, kas pielipušas pie priekšmetiem.
- Ievietojiet priekšmetus, piemēram, tases, glāzes un pannas, ar atveri uz leju.
- Pārliedcinieties, vai galda piederumi un trauki nesaskaras. Karotes izkārojiet starp citiem galda piederumiem.
- Pārliedcinieties, vai glāzes nesaskaras.
- Mazus priekšmetus ievietojiet galda piederumu grozā.
- Vieglus priekšmetus ievietojiet augšējā grozā. Pārbaudiet, lai priekšmeti nekustas.

- Pirms programmas palaišanas pārlicinieties, vai netiek traucēta izsmidzinātāju kustība.

Mazgāšanas līdzekļa izmantošana

⚠ Uzmanību Izmantojiet tikai trauku mazgājamām mašīnām paredzētus mazgāšanas līdzekļus.

🌿 Neizmantojiet mazgāšanas līdzekli vairāk par noteikto daudzumu. Skatiet norādes uz mazgāšanas līdzekļa iepakojuma.

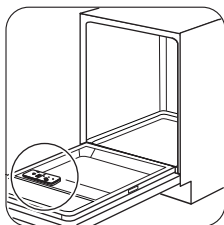

1

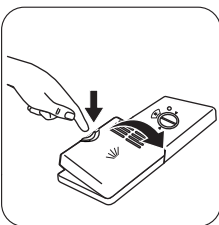

2

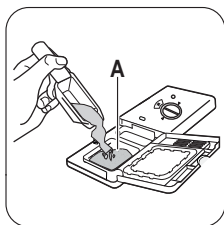

3

Uzpildiet mazgāšanas līdzekli vai ievietojiet tableti nodalījumā (A).

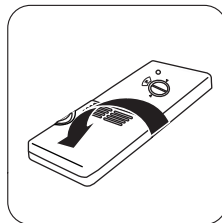
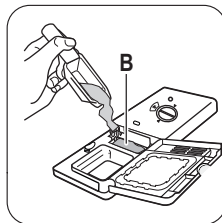
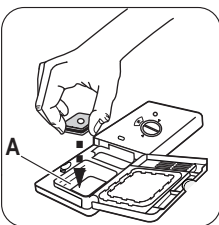

Ja mazgāšanas programmai paredzēta prieksmazgāšanas fāze, iepildiet nelielu daudzumu mazgāšanas līdzekļa nodalījumā (B).

4

i Mazgāšanas līdzekļa tabletes īso programmu laikā pilnībā neizšķīst, tāpēc uz traukiem var palikt mazgāšanas līdzekļa nogulsnes.

Mēs iesakām mazgāšanas līdzekļa tabletes izmantot garajās programmās.

Programmas iestatīšana un aktivizēšana

Iestatīšanas režīms

Trauku mazgājamai mašīnai jābūt iestatīšanas režīmā, lai apstiprinātu dažas operācijas. Ierīce ir iestatīšanas režīmā, ja pēc aktivizācijas:

- iedegas visi programmu indikatori.
- Ja vadības panelis rāda citus nosacījumus, nospiediet un turiet vienlaicīgi funkcijas taustiņus (B) un (C), kamēr ierīce ir iestatīšanas režīmā.

Programmas aktivizēšana, neizmantojot atlikto startu

1. Atgrieziet ūdens krānu.
2. Piespiediet ieslēgšanas/izslēgšanas taustiņu, lai ieslēgtu ierīci. Pārbaudiet, vai ierīce ir iestatīšanas režīmā.
3. Piespiediet vēlamās programmas taustiņu.
 - Turpinās degt attiecīgās programmas indikators.
 - Nodzisis citu programmu indikatori.

4. Aizveriet ierīces durvis. Programma sāk darbību.

Programmas aktivizēšana, izmantojot atlikto startu

1. Iestatiet programmu.
2. Atkārtoti piespiediet atlikā starta taustiņu līdz iedegas vēlamā stundu skaita indikators. Varat iestatīt 3, 6 vai 9 stundas.
 - Iedegsies atlikā starta indikators.
3. Aizveriet ierīces durvis. Sākas laika atskaite. Kad laika atskaite beigusies, programma automātiski aktivizējas.

Durvju atvēršana, kad ierīce darbojas

Ja durvis tiek atvērtas, ierīces darbība apstājas. Aizverot durvis, ierīces darbība atsākas no tās vietas, kur tā tika pārtraukta.

Atlikā starta atcelšana

Piespiediet un vienlaicīgi turiet nospiešus funkciju taustiņus **(B)** un **(C)**, līdz nodziest atlikā starta indikators un iedegas visi programmu taustiņu indikatori.

i Atceļot atlikā starta funkciju, ierīce atgriežas iestatīšanas režīmā. Izvēlieties mazgāšanas programmu vēlreiz.

Programmas atcelšana

Piespiediet un turiet nospiešus vienlaicīgi funkciju taustiņus **(B)** un **(C)**, līdz iedegas visi programmu taustiņu indikatori.

Kopšana un tīrīšana

! Brīdinājums

Pirms apkopes deaktivizējiet ierīci un atvienojiet strāvas padeves kontaktdakšu no kontaktligzdas.

i Netīri filtri un nosprostotas izsmidzinātāju atveres pasliktina mazgāšanas rezultātus. Regulāri tos pārbaudiet un, ja nepieciešams, notīriet.

i Pirms jaunas programmas aktivizēšanas pārliecinieties, vai mazgāšanas līdzekļa dozatorā ir mazgāšanas līdzeklis.

Programmas beigās

Kad programma beigusies, atskan pārtraukts skaņas signāls.

1. Atveriet ierīces durvis. Programmas beigu indikators ir ieslēgts.
2. Piespiediet ieslēgšanas/izslēgšanas taustiņu, lai izslēgtu ierīci.
3. Aizgrieziet ūdens krānu.
 - Lai trauki labāk nožūtu, pāris minūtes paturiet ierīces durvis pusvīrus.
 - Pirms trauku izņemšanas ļaujiet tiem atdzist. Karsti trauki var būt triecienneizturīgi.
 - Vispirms iztukšojiet apakšējo trauku grozu, tad augšējo.

i Uz ierīces sienām un uz durvīm var būt ūdens. Nerūsējošais tērauds atdziest ātrāk nekā trauki.

Filteru tīrīšana

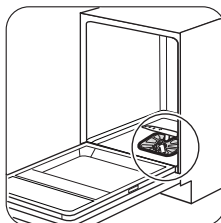

1

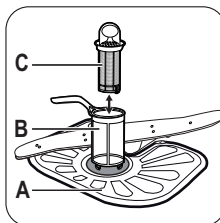

2

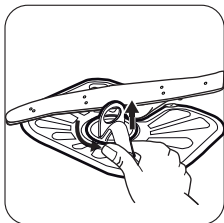

3 Lai noņemtu filtrus (**B**) un (**C**), pagrieziet rokturi pretēji pulksteņa rādītāja virzienam un noņemiet. Pavelciet atsevišķi filtrus (**B**) un (**C**). Nomazgājiet filtrus ar ūdeni.

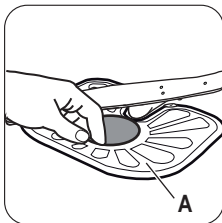

4 Izņemiet filtru (**A**). Nomazgājiet filtru ar ūdeni.

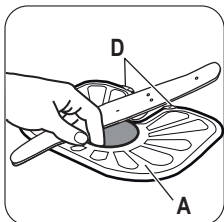

5 Ielieciet filtru (**A**) atpakaļ paredzētajā vietā. Pārlicinieties, vai tas pareizi ievietots zem divām vadoņņēm (**D**).

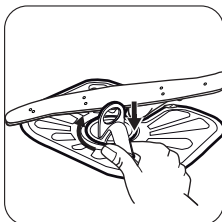

6 Salieciet filtrus (**B**) un (**C**). Ielieciet tos vietā (**A**) filtrā. Pagrieziet rokturi pulksteņa rādītāja virzienā, līdz tas nofiksējas.

i Nepareiza filtru pozīcija var izraisīt sliktus mazgāšanas rezultātus un ierīces bojājumus.

Izsmidzinātāju tīrīšana

Nenoņemiet izsmidzinātājus.

Ja izsmidzinātāju atveres ir nosprostotas, iztīriet tās, izmantojot tievu, asu priekšmetu.

Ārpuses tīrīšana

Tīriet ierīci ar samitrinātu mīkstu drānu.

Lietojiet tikai neitrālus tīrīšanas līdzekļus. Neizmantojiet abrazīvus izstrādājumus, abrazīvus sūkļus vai šķīdinātājus.

Problēmrisināšana

Ierīce neieslēdzas vai apstājas darbības laikā.

Vispirms mēģiniet atrast problēmas risinājumu (skatiet tabulu). Ja tas neizdodas, sazinieties ar apkopes dienestu.

Dažu problēmu gadījumā displejā redzams brīdinājuma kods:

Brīdinājuma kods	Problēma
<ul style="list-style-type: none"> lestatītās programmas indikators nepārtraukti mirgo. Beigu indikators saraustīti mirgo vienu reizi. 	Ierīce nepiepildās ar ūdeni.
<ul style="list-style-type: none"> lestatītās programmas indikators nepārtraukti mirgo. Beigu indikators saraustīti nomirgo 2 reizes. 	Ierīce neizsūknē ūdeni.
<ul style="list-style-type: none"> lestatītās programmas indikators nepārtraukti mirgo. Beigu indikators saraustīti nomirgo 3 reizes. 	Aktivizējusies ierīce pret ūdens noplūdēm.

 **Brīdinājums** Pirms pārbaūžu veikšanas deaktivizējiet ierīci.

Problēma	Iespējamais iemesls	Iespējamais risinājums
Programma neaktivizējas.	Spraudkontakts nav pareizi ievietots kontaktligzdā.	Pieslēdziet spraudkontakta pareizi.
	Ierīces durvis ir atvērtas.	Aizveriet ierīces durvis.
	Mājas elektrosistēmas drošinātājs ir bojāts.	Nomainiet drošinātāju.
Ierīce nepiepildās ar ūdeni.	Iestatīta atlikta starta funkcija.	Atceliet atlikto startu vai gaidiet laika atskaites beigas.
	Aizgriezts ūdens krāns.	Atgrieziet ūdens krānu.
	Ūdens spiediens ir pārāk zems.	Sazinieties ar vietējo ūdensapgādes dienestu.
	Ūdens krāns ir nosprostots vai tajā ir izveidojies kaļķakmens.	Notīriet ūdens krānu.
	Ūdens ieplūdes šļūtenes filtrs ir nosprostots.	Iztīriet filtru.
	Ūdens ieplūdes šļūtene ir samezģojusies vai saliekta.	Pārliecinieties, vai šļūtene atrodas pareizā pozģcijā.
	Aktivizģjusies ierģce pret ūdens noplūdģm. Ierģcģ ir ūdens noplģdes.	Aizģriezģet ūdens krģnu un saģinģties ar apkopes dienģstu.
Ierģce neizsģknģ ūdeni.	Izģietnes sifons ir nosprostots.	Iztģģriet izģietnes sifonu.
	Ūdens izsģknģģanas šģģtene ir samezģojusģies vai saliekģta.	Pģģrlģģcinģģties, vai šģģģtene atrodas pareizģ pozģģģģģ.

Kad pārbaudes pabeigtas, ieslēdziet ierīci. Programma atsāksies no tās vietas, kur tā tika pārtraukta. Ja problēma atkārtojas, sazinieties ar apkopes dienestu.

Ja parādās citi brīdinājuma kodi, sazinieties ar apkopes dienestu.

Mazgāšanas un žāvēšanas rezultāti nav apmierinoši

Problēma	Iespējamais iemesls	Iespējamais risinājums
Trauki ir netīri.	Filtri ir aizsērējuši.	Izīriet filtrus.
	Filtri nav pareizi samontēti un uzstādīti.	Pārliedzinieties, vai filtri ir pareizi samontēti un uzstādīti.
	Izsmidzinātāji ir nosprostoti.	Izīriet tos, izmantojot tievu, asu priekšmetu.
	Programma nav piemērota ievietoto trauku veidam un netīrības pakāpei.	Pārliedzinieties, vai izvēlēta programma ir piemērota trauku veidam un netīrības pakāpei.
	Priekšmeti grozos izvietoti nepareizi. Ūdens nevar nomazgāt visus priekšmetus.	Pārliedzinieties, vai priekšmeti grozos izvietoti pareizā pozīcijā un ūdens var viegli nomazgāt visus priekšmetus.
	Izsmidzinātāji nevar brīvi griezties.	Pārliedzinieties, vai priekšmeti grozos izvietoti pareizā pozīcijā un nebloķē izsmidzinātājus.
	Nepietiekams mazgāšanas līdzekļa daudzums.	Pārliedzinieties, vai pirms programmas palaišanas dozatorā uzpildījāt pareizu mazgāšanas līdzekļa daudzumu.
	Mazgāšanas līdzekļa dozatorā nav mazgāšanas līdzekļa.	Pārliedzinieties, vai pirms programmas palaišanas dozatorā uzpildījāt mazgāšanas līdzekli.
Uz traukiem ir kaļķakmens nogulsnes.	Specializētās sāls tvertne ir tukša.	Pārliedzinieties, vai specializētās sāls tvertnē ir trauku mazgāšanas sāls.
	Nepareizi iestatīts ūdens mīkstinātāja līmenis.	Pārliedzinieties, vai iestatītais ūdens mīkstinātāja līmenis atbilst ūdens cietības pakāpei apgabālā, kurā ir uzstādīta ierīce.
	Specializētās sāls tvertnes vāks ir vaļīgs.	Nostipriniet vāku.
Uz glāzēm un traukiem ir gaišas svītras un traipi vai zilgani slāņi.	Pārāk liels atļautā skalošanas līdzekļa daudzums.	Samaziniet skalošanas līdzekļa daudzumu.

Problēma	Iespējamais iemesls	Iespējamais risinājums
	Pārāk liels mazgāšanas līdzekļa daudzums.	Pārlicinieties, vai pirms programmas palaišanas dozatorā uzpildījāt pareizu mazgāšanas līdzekļa daudzumu.
Uz glāzēm un traukiem ir izžuvušu ūdens pilieņu traipi.	Nepietiekams atļautā skalošanas līdzekļa daudzums.	Palieliniet atļauto skalošanas līdzekļa daudzumu.
	Iemesls var būt mazgāšanas līdzekļa kvalitāte.	Pamēģiniet cita zīmola mazgāšanas līdzekli.
Trauki ir slapji.	<ul style="list-style-type: none"> • Programmai nav žāvēšanas fāzes. • Programmai ir zemas temperatūras žāvēšanas fāze. 	Lai trauki labāk nožūtu, pāris minūtes paturiet durvis pusvīrus.
Trauki ir slapji un nespodri.	Skalošanas līdzekļa dozators ir tukšs.	Pārlicinieties, vai skalošanas līdzekļa dozatorā ir skalošanas līdzeklis.
	Iemesls var būt skalošanas līdzekļa kvalitāte.	Pamēģiniet cita zīmola skalošanas līdzekli.
	Iemesls var būt kombinēto mazgāšanas līdzekļa tablešu daudzums.	<ul style="list-style-type: none"> • Pamēģiniet cita zīmola kombinētās mazgāšanas līdzekļa tabletes. • Ieslēdziet skalošanas līdzekļa dozatoru un izmantojiet skalošanas līdzekli kopā ar kombinētajām mazgāšanas līdzekļa tabletēm'.

Skalošanas līdzekļa dozatora aktivizēšana, kad ir aktivizēta Multitab funkcija

1. Piespiediet ieslēgšanas/izslēgšanas taustiņu, lai ieslēgtu ierīci.
2. Pārbaudiet, vai ierīce ir iestatīšanas režīmā. Skatiet sadaļu "MAZGĀŠANAS PROGRAMMAS IESTATĪŠANA UN AKTIVIZĒŠANA".
3. Piespiediet un turiet nospiestus funkciju taustiņus **(B)** un **(C)**, līdz sāk mirgot funkciju taustiņu **(A)**, **(B)** un **(C)** indikatorus.
4. Nospiediet funkciju taustiņu **(B)**.
 - Funkciju taustiņa **(A)** un **(C)** indikatoru nodzīsīs.
5. Savukārt funkciju taustiņa **(B)** indikators turpinās mirgot.
6. Beigu indikators nedeg.
7. Nospiediet funkciju taustiņu **(B)**, lai mainītu iestatījumu.
 - Iedegsies beigu indikators. Skalošanas līdzekļa dozators ir aktivizēts.
8. Izslēdziet ierīci, lai apstiprinātu izvēli.
9. Noregulējiet skalošanas līdzekļa dozēšanas daudzumu.
10. Piepildiet skalošanas līdzekļa dozatoru.

Tehniskā informācija

Izmēri	Platums x augstums x dziļums (mm)	596 / 818-898 / 555
Elektriskais pieslēgums	Skatiet datu plāksnīti.	
	Spriegums	220-240V
	Frekvence	50 Hz
Ūdens padeves spiediens	Min. / maks. (bāri / MPa)	(0.5 / 0.05) / (8 / 0.8)
Ūdens padeve ¹⁾	Auksts ūdens vai karsts ūdens ²⁾	maks. 60 °C
Ietilpība	Trauku komplekti	12

1) Pievienojiet ūdens ieklūdes šļūteni krānam ar 3/4" vītni.

2) Ja karstais ūdens tiek sildīts ar alternatīvu enerģijas avotu (piem., saules vai vēja), izmantojiet karsto ūdeni, lai tādējādi samazinātu elektroenerģijas patēriņu.

Apsvērumi par vides aizsardzību

Simbols  uz produkta vai tā iepakojuma norāda, ka šo produktu nedrīkst izmest saimniecības atkritumos. Tas jānodod attiecīgos elektrisko un elektronisko iekārtu savākšanas punktus pārstrādāšanai. Nodrošinot pareizu atbrīvošanos no šī produkta, jūs palīdzēsiet izvairīties no potenciālām negatīvām sekām apkārtējai videi un cilvēka veselībai, kuras iespējams

izraisīt, nepareizi izmetot atkritumos šo produktu. Lai iegūtu detalizētāku informāciju par atbrīvošanos no šī produkta, lūdzu sazināties ar jūsu pašvaldību, saimniecības atkritumu savākšanas dienestu vai veikalu, kurā jūs iegādājāties šo produktu.

- Iepakojuma materiālus izmetiet tiem piemērotā vietā. Nododiet otrreizējai pārstrādei materiālus ar simbolu .

Содержание

Сведения по технике безопасности	63	Ежедневное использование	71
Описание изделия	65	Уход и очистка	73
Панель управления	65	Поиск и устранение неисправностей	74
Программы	66	Технические данные	78
Режимы	67	Охрана окружающей среды	78
Перед первым использованием	68		

Право на изменения сохраняется

Сведения по технике безопасности

Перед установкой и эксплуатацией прибора внимательно ознакомьтесь с приложенным руководством. Производитель не несет ответственность за травмы/повреждения, полученные/вызванные неправильной установкой и эксплуатацией. Обязательно храните данное руководство вместе с прибором для использования в будущем.

Безопасность детей и лиц с ограниченными возможностями

 **ВНИМАНИЕ!** Существует риск удушья, получения травм или стойких нарушений нетрудоспособности.

- Не допускайте лиц, включая детей, с ограниченной чувствительностью, умственными способностями или не обладающих необходимыми знаниями, к эксплуатации прибора. Они должны находиться под присмотром или получить инструкции от лица, ответственного за их безопасность. Не позволяйте детям играть с прибором.
- Храните все упаковочные материалы вне досягаемости детей.
- Храните все средства для стирки вне досягаемости детей.
- Не подпускайте детей и домашних животных к прибору, когда его дверца открыта.

Установка

 **ВНИМАНИЕ!** Установка данного прибора должна производиться квалифицированным специалистом или иным компетентным лицом.

- Удалите всю упаковку.
- Не устанавливайте и не подключайте прибор, если он имеет повреждения.
- Не устанавливайте и не эксплуатируйте прибор в помещениях с температурой ниже 0°C.
- Следуйте приложенным к прибору инструкциям по его установке.
- Убедитесь, что мебель над прибором и рядом с ним надежно закреплена.

Подключение к водопроводу

- Следите за тем, чтобы не повредить шланги для воды.
- Перед подключением прибора к новым или давно не использовавшимся трубам дайте воде стечь, пока она не станет чистой.
- Перед первым использованием прибора убедитесь в отсутствии протечек.

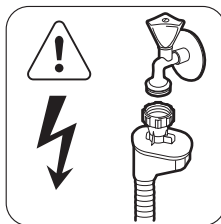

 **ВНИМАНИЕ!** Опасное напряжение.

Наливной шланг оснащен предохранительным клапаном и оболочкой с внутренним сетевым кабелем.

- Если наливной шланг поврежден, медленно выньте вилку сетевого шнура из розетки. Обратитесь в сервисный центр для замены наливного шланга.

Подключение к электросети

 **ВНИМАНИЕ!** Существует риск пожара и поражения электрическим током.

- Прибор должен быть заземлен.
- Убедитесь, что параметры электропитания, указанные на табличке с техническими характеристиками, соответствуют параметрам электросети. В противном случае вызовите электрика.
- Включайте прибор только в установленную надлежащим образом электророзетку с защитным контактом.
- Не пользуйтесь тройниками и удлинителями.
- Следите за тем, чтобы не повредить вилку и сетевой кабель. Для замены сетевого кабеля обратитесь в сервисный центр или к электрику.
- Вставляйте вилку сетевого кабеля в розетку только во конце установки прибора. Убедитесь, что после установки имеется доступ к вилке.
- Для отключения прибора от электросети не тяните за сетевой кабель. Всегда беритесь за вилку.

Использование

 **ВНИМАНИЕ!** Существует опасность травмы.

- Используйте прибор в жилых помещениях.
- Не изменяйте параметры данного прибора.
- Размещайте ножи и столовые приборы с заостренными концами в корзину для столовых приборов либо острыми концами вниз, либо укладывайте их горизонтально.
- Не оставляйте прибор с открытой дверцей без присмотра во избежание падения на открытую дверцу.

- Не садитесь и не вставайте на открытую дверцу.
- Моющие средства для посудомоечных машин представляют опасность. Следуйте правилам по безопасному обращению, приведенным на упаковке моющего средства.
- Не пейте воду и не играйте с водой из прибора.
- Не извлекайте посуду из прибора до завершения программы. На посуде может оставаться моющее средство.

 **ВНИМАНИЕ!** Существует риск поражения электрическим током, пожара или ожогов.

- Не кладите на прибор, рядом с ним или внутрь него легковоспламеняющиеся материалы или изделия, пропитанные легковоспламеняющимися веществами.
- Не используйте для очистки прибора подаваемую под давлением воду или пар.
- Если открыть дверцу прибора во время выполнения программы, из него может вырваться горячий пар.

Утилизация

 **ВНИМАНИЕ!** Существует опасность травмы или удушья.

- Отключите прибор от электросети.
- Отрежьте и утилизируйте сетевой кабель.
- Удалите защелку дверцы, чтобы предотвратить риск ее заклинивания при попадании внутрь прибора детей и домашних животных.

Поддержка потребителей и сервисное обслуживание

Для ремонта прибора обратитесь в сервисный центр. Мы рекомендуем использовать только фирменные запасные части. При обращении в сервисный центр будьте готовы предоставить следующие сведения, имеющиеся на табличке с техническими данными.

Модель:

Описание изделия

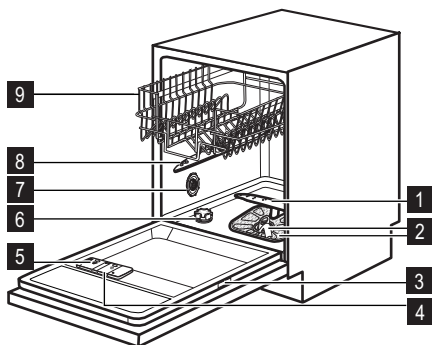

- 1** Нижний разбрызгиватель
- 2** Фильтры
- 3** Табличка с техническими данными

- 4** Дозатор ополаскивателя
- 5** Дозатор моющего средства
- 6** Емкость для соли
- 7** Переключатель жесткости воды
- 8** Верхний разбрызгиватель
- 9** Верхняя корзина

Световой луч

- После запуска программы на полу под дверцей прибора появляется красный световой луч. Когда программа завершается, луч гаснет.
- В случае неисправности прибора красный световой луч мигает.

Панель управления

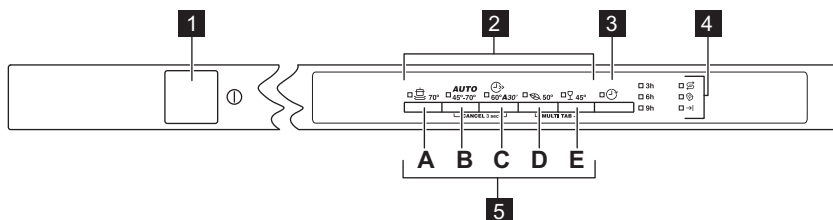

- 1** Кнопка «Вкл/Выкл»
- 2** Кнопки выбора программ
- 3** Кнопка задержки пуска

- 4** Индикаторы
- 5** Кнопки режимов

Индикаторы	Описание
	Индикатор отсутствия соли. Во время работы программы данный индикатор не горит.
	Индикатор функции Multitab.
	Индикатор окончания.

Программы

Программа ¹⁾	Степень загрязнения Тип загрузки	Этапы программы	Продолжительность (мин)	Энергопотребление (кВт·ч)	Вода (л)
 70°	Сильное загрязнение Посуда, столовые приборы, кастрюли и сковороды	Предварительная стирка Мойка, 70°C Ополаскивание Сушка	80-90	1,6-1,8	22-24
AUTO 45°-70° ²⁾	Все Посуда, столовые приборы, кастрюли и сковороды	Предварительная стирка Мойка, 45°C или 70°C Ополаскивание Сушка	90-140	1,1-1,8	12-23
 60°A30 ³⁾	Свежее загрязнение Посуда и столовые приборы	Мойка, 60°C Ополаскивание	30	0,9	9
 50° ⁴⁾	Обычное загрязнение Посуда и столовые приборы	Предварительная стирка Мойка, 50°C Ополаскивание Сушка	155-167	0,99-1,04	13-14
 45°	Обычная или небольшая загрязненность Тонкий фаянс и стекло	Мойка, 45°C Ополаскивание Сушка	60-70	0,8-0,9	14-15

- 1) Указанные показатели потребления и продолжительность выполнения программы могут изменяться в зависимости от давления и температуры воды, напряжения в сети, выбранных функций и количества посуды.
- 2) Прибор самостоятельно определяет степень загрязнения и количество посуды в корзинах. Он автоматически регулирует температуру и количество воды, энергопотребление и продолжительность программы.
- 3) Данная программа позволяет вымыть посуду со свежими загрязнениями. Программа обеспечивает хорошие результаты за короткое время.
- 4) Это стандартная программа для тестирующих организаций. Данная программа обеспечивает наиболее практичное потребление воды и энергии при мойке посуды и столовых приборов обычного уровня загрязнения. См. данные проверочной программы в прилагаемой брошюре.

Режимы

Функция Multitab

Включайте данную функцию только в случае использования комбинированного таблетированного моющего средства.

Данная функция прекращает подачу ополаскивателя и соли. Индикатор отсутствия соли не горит.

Продолжительность работы программы может увеличиваться.

Включение функции Multitab

i Включать или выключать функцию Multitab следует перед запуском программы. Данную функцию невозможно включить или выключить во время выполнения программы.

1. Включите прибор нажатием на кнопку «Вкл/Выкл».
2. Убедитесь, что прибор находится в режиме настройки. См. «НАСТРОЙКА И ЗАПУСК ПРОГРАММЫ».
3. Одновременно нажмите и удерживайте в нажатом положении кнопки режима (D) и (E), пока не загорится индикатор функции Multitab.

i Функция остается включенной до ее принудительного выключения. Одновременно нажмите и удерживайте в нажатом положении кнопки режима (D) и (E), пока не погаснет индикатор функции Multitab.

В случае перехода с комбинированного таблетированного моющего средства на раздельное использование моющего средства, ополаскивателя и посудомоечной соли проделайте следующее:

1. Выключите функцию Multitab.
2. Установите уровень жесткости воды на максимальное значение.
3. Убедитесь, что емкость для соли и дозатор ополаскивателя заполнены.

4. Не загружая в прибор моющее средство и посуду, запустите самую короткую программу, включающую этап ополаскивания.
5. Настройте смягчитель воды в соответствии с уровнем жесткости воды в Вашем регионе.
6. Задайте дозировку ополаскивателя.

Звуковая сигнализация

Звуковые сигналы выдаются в следующих случаях:

- по завершении работы программы;
- при электронной регулировке уровня жесткости смягчителя для воды;
- в случае неисправности прибора.

i Заводская настройка: «вкл.» Звуковые сигналы можно отключить.

Отключение звуковых сигналов

1. Включите прибор нажатием на кнопку «Вкл/Выкл».
2. Убедитесь, что прибор находится в режиме настройки. См. «НАСТРОЙКА И ЗАПУСК ПРОГРАММЫ».
3. Одновременно нажмите и удерживайте кнопки режимов (B) и (C), пока не начнут мигать индикаторы кнопок режимов (A), (B) и (C).
4. Нажмите на кнопку режимов (C).
 - Индикаторы кнопок режимов (A) и (B) погаснут.
 - Индикатор кнопки режимов (C) продолжит мигать.
 - Загорится индикатор окончания цикла.
5. Нажмите на кнопку режимов (C). Индикатор окончания погаснет, теперь звуковые сигналы отключены.
6. Выключите прибор, чтобы подтвердить изменение.

Включение звуковой сигнализации

1. См. шаги (1) – (3) раздела «Отключение звуковых сигналов».
2. Нажмите на кнопку режимов (C).
 - Индикаторы кнопок режимов (A) и (B) погаснут.
 - Индикатор кнопки режимов (C) продолжит мигать.

- Индикатор окончания цикла погаснет.
3. Нажмите на кнопку режимов (C). Загорится индикатор окончания; теперь звуковые сигналы включены.
 4. Выключите прибор, чтобы подтвердить изменение.

Перед первым использованием

1. Убедитесь, что установленные настройки смягчителя для воды соответствуют уровню жесткости воды в Вашем регионе. В противном случае настройте смягчитель для воды. Обратитесь в местную службу водоснабжения, чтобы узнать уровень жесткости воды в вашей местности.
2. Заправьте емкость для соли.
3. Заправьте дозатор ополаскивателя.
4. Откройте водопроводный кран.
5. В приборе могут быть посторонние вещества, оставшиеся после его производства. Для их удаления следует запустить программу мойки. Не используйте моющее средство и не загружайте корзины.

 В случае использования комбинированного таблетированного моющего средства включите функцию Multitab. Такие таблетки содержат моющее средство, ополаскиватель и другие добавки. Убеди-

тесь, что таблетированное средство подходит для жесткости воды Вашего региона. Воспользуйтесь инструкциями на упаковке продуктов.

Настройка устройства для смягчения воды

Жесткая вода имеет высокое содержание минералов, которые могут привести к повреждению прибора и неудовлетворительным результатам мойки. Смягчитель для воды нейтрализует действие этих минералов.

Посудомоечная соль обеспечивает чистоту и хорошее состояние смягчителя для воды. Для правильного выбора уровня смягчителя для воды воспользуйтесь таблицей. Это гарантия того, что смягчитель для воды будет использовать верное соотношение посудомоечной соли и воды.

 Смягчитель для воды необходимо настроить вручную и электронным способом.

Жесткость воды				Настройка смягчителя для воды	
Градусы по немецкому стандарту (°dH)	Градусы по французскому стандарту (°fH)	ммоль/л	Градусы Кларка	Вручную	Электронным способом
51 - 70	91 - 125	9.1 - 12.5	64 - 88	2 ¹⁾	10
43 - 50	76 - 90	7.6 - 9.0	53 - 63	2 ¹⁾	9

Жесткость воды				Настройка смягчителя для воды	
Градусы по немецкому стандарту (°dH)	Градусы по французскому стандарту (°fH)	ммоль/л	Градусы Кларка	Вручную	Электронным способом
37 - 42	65 - 75	6.5 - 7.5	46 - 52	2 ¹⁾	8
29 - 36	51 - 64	5.1 - 6.4	36 - 45	2 ¹⁾	7
23 - 28	40 - 50	4.0 - 5.0	28 - 35	2 ¹⁾	6
19 - 22	33 - 39	3.3 - 3.9	23 - 27	2 ¹⁾	5 ¹⁾
15 - 18	26 - 32	2.6 - 3.2	18 - 22	1	4
11 - 14	19 - 25	1.9 - 2.5	13 - 17	1	3
4 - 10	7 - 18	0.7 - 1.8	5 - 12	1	2
< 4	< 7	< 0.7	< 5	1 ²⁾	1 ²⁾

1) Заводская установка.

2) Не используйте соль при таком уровне.

Настройка вручную

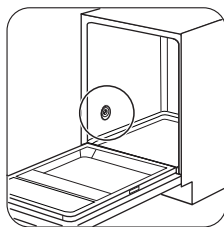

1

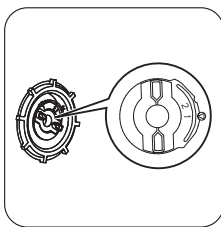

2

Переведите переключатель жесткости воды в положение 1 или 2.

Электронная настройка

1. Включите прибор нажатием на кнопку «Вкл/Выкл».
2. Убедитесь, что прибор находится в режиме настройки. См. «НАСТРОЙКА И ЗАПУСК ПРОГРАММЫ».
3. Одновременно нажмите и удерживайте кнопки режимов (B) и (C), пока не на-

чнут мигать индикаторы кнопок режимов (A), (B) и (C).

4. Нажмите на кнопку режимов (A).

- Индикаторы кнопок режимов (B) и (C) погаснут.
 - Индикатор кнопки режимов (A) продолжит мигать.
 - Прозвучат прерывистые звуковые сигналы; индикатор окончания цикла замигает, отражая настройки смягчителя для воды.
 - Количество миганий индикатора окончания цикла и количество звуковых сигналов указывают на уровень, установленный на смягчителе для воды.
- Пример: 5 звуковых сигналов и пять миганий + пауза + 5 звуковых сигналов и 5 миганий = уровень 5.

5. Для изменения установки нажмите на кнопку режимов (A) нужное количество раз. Каждое нажатие на кнопку режимов (A) производит перевод на следующий уровень.

6. Выключите прибор, чтобы подтвердить изменение.

Заполнение емкости для соли

⚠ ПРЕДУПРЕЖДЕНИЕ! Используйте только соль для посудомоечных машин. Другие продукты могут привести к повреждению прибора.

При заполнении емкости для соли из него может вылиться вода с солью. Существует опасность коррозии. Для того, чтобы ее предотвратить, после заполнения емкости для соли запустите любую программу.

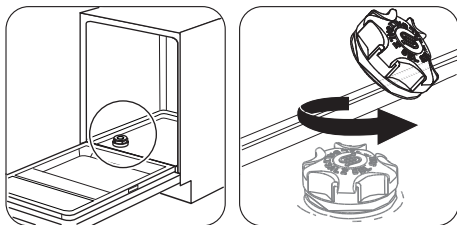

1

2

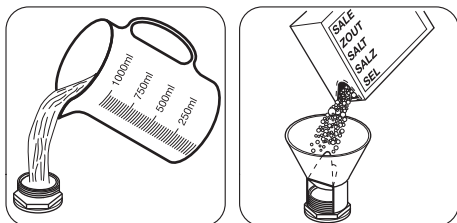

3

4

Налейте в емкость для соли 1 л воды (только перед первым использованием).

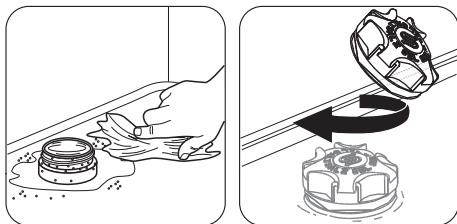

5

6

Заполнение дозатора ополаскивателя

⚠ ПРЕДУПРЕЖДЕНИЕ! Используйте только ополаскиватель для посудомоечных машин. Другие продукты могут привести к повреждению прибора.

i Во время этапа сушки ополаскиватель помогает высушить посуду без потеков и пятен.

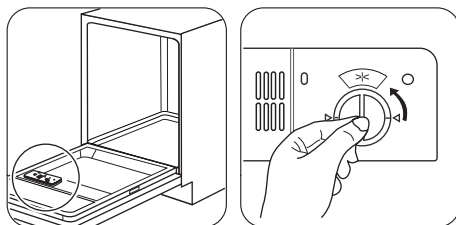

1

2

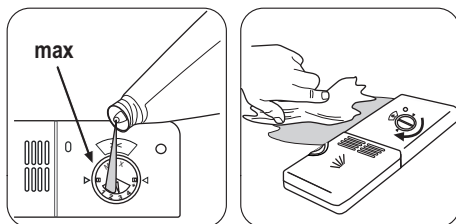

3

4

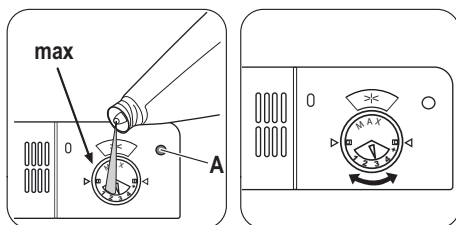

Если окошко (A) индикатора дозатора ополаскивателя стало прозрачным, наполните дозатор ополаскивателем.

Для настройки количества выдаваемого ополаскивателя выберите положение селектора от 1 (минимальное количество) до 4 (максимальное количество).

Ежедневное использование

1. Откройте водопроводный кран.
2. Включите прибор нажатием на кнопку «Вкл/Выкл». Убедитесь, что прибор находится в режиме настройки. См. «НАСТРОЙКА И ЗАПУСК ПРОГРАММЫ».
 - Если горит индикатор отсутствия соли, наполните емкость для соли.
 - Если горит индикатор отсутствия ополаскивателя, заправьте дозатор ополаскивателя.
3. Загрузите корзины.
4. Добавьте моющее средство.
5. Выберите подходящую программу мойки в соответствии с типом загрузки и степенью ее загрязненности.

Загрузка корзин

i Примеры загрузки корзин Вы найдете в прилагаемой брошюре.

- Используйте прибор только для мытья принадлежностей, пригодных для мытья в посудомоечных машинах.
- Не загружайте в прибор изделия из дерева, кости, алюминия, олова и меди.
- Не помещайте в прибор предметы, которые могут впитывать воду (губки, бытовые ткани).
- Удалите остатки пищи с посуды.
- Размягчите пригоревшие остатки пищи на посуде.
- Загружайте полые предметы (чашки, стаканы и сковороды) отверстием вниз.
- Убедитесь, что столовые приборы и тарелки не слиплись. Размещайте ложки вперемежку с другими столовыми приборами.
- Проверьте, чтобы стаканы не соприкасались друг с другом.
- Загружайте мелкие предметы в корзину для столовых приборов.
- Легкие предметы укладывайте в верхнюю корзину. Убедитесь, что посуда не двигается.

- Прежде чем запускать программу, убедитесь, что разбрызгиватели могут свободно вращаться.

Использование мощного средства

! **ПРЕДУПРЕЖДЕНИЕ!** Используйте только те моющие средства, которые специально предназначены для посудомоечных машин.

🌿 Не превышайте указанную дозировку мощного средства. См. инструкции на упаковке мощного средства.

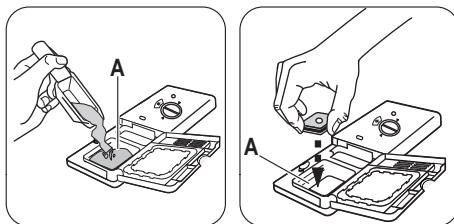
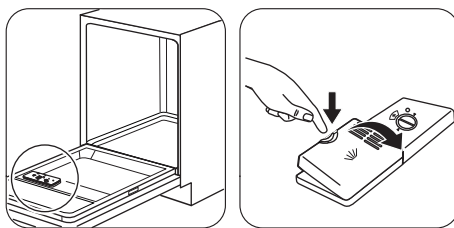

3 Заполните дозатор (A) моющим средством или поместите в него таблетированное моющее средство.

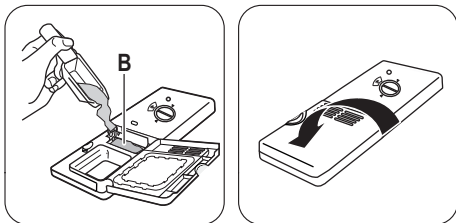

Если в программе мойки предусмотрен этап предварительной мойки, добавьте немного мощного средства в отделение дозатора для предварительной мойки (В).

4

i Таблетированные моющие средства не успевают полностью раствориться при использовании коротких программ мойки. В результате на посуде могут остаться остатки моющего средства. Мы рекомендуем использовать таблетированные моющие средства с длинными программами.

Настройка и запуск программы

Режим настройки

Для выполнения ряда операций прибор должен находиться в режиме настройки. Прибор находится в режиме настройки, если после включения:

- Горят все индикаторы программ.
- Если панель управления при включении выглядит иначе, одновременно нажмите и удерживайте кнопки режимов (В) и (С), пока прибор не перейдет в режим настройки.

Запуск программы без функции задержки пуска

1. Откройте водопроводный кран.
2. Включите прибор нажатием на кнопку «Вкл/Выкл». Убедитесь, что прибор находится в режиме настройки.
3. Нажмите на кнопку, соответствующую программе, которую требуется задать.

- Загорится индикатор соответствующей программы.
- Все другие индикаторы программ погаснут.

4. Закройте дверцу прибора. Начнется выполнение программы.

Запуск программы с использованием задержки пуска

1. Задайте программу.
2. Нажимайте на кнопку задержки пуска до тех пор, пока не загорится индикатор нужного количества часов задержки. Можно выбрать задержку в 3, 6 или 9 часов.
 - Загорится индикатор задержки пуска.
3. Закройте дверцу прибора. Начнется обратный отсчет. После завершения обратного отсчета произойдет запуск программы.

Открытие дверцы во время работы прибора

Открытие дверцы приводит к остановке работы прибора. При закрывании дверцы работа продолжается с момента, на котором она была прервана.

Отмена задержки пуска

Одновременно нажмите и удерживайте нажатые кнопки режимов (В) и (С), пока индикатор задержки пуска не погаснет и не загорятся все индикаторы программ.

i После отмены задержки пуска прибор снова перейдет в режим настройки. В этом случае необходимо снова задать программу.

Отмена программы

Одновременно нажмите и удерживайте нажатые кнопки режимов (В) и (С), пока не загорятся все индикаторы программ.

i Убедитесь в наличии моющего средства в дозаторе моющего средства перед запуском новой программы.

По окончании программы

При окончании программы звучит прерывистый звуковой сигнал.

1. Откройте дверцу прибора. Загорается индикатор окончания цикла.
 2. Выключите прибор нажатием на кнопку «Вкл/Выкл».
 3. Закройте водопроводный вентиль.
- Для улучшения результатов сушки оставьте дверцу приоткрытой на несколько минут.

- Прежде чем доставать посуду из прибора, дайте ей остыть. Горячую посуду легко повредить.
- Вначале вынимайте посуду из нижней корзины, а затем из верхней.

i На боковых стенках и на дверце прибора может быть вода. Нержавеющая сталь охлаждается быстрее, чем посуда.

Уход и очистка

! ВНИМАНИЕ!

Перед выполнением операций по чистке и уходу выключите прибор и извлеките вилку сетевого шнура из розетки.

i Грязные фильтры засоренность разбрызгивателей приводит к ухудшению качества мойки.

Периодически проверяйте состояние фильтров и, при необходимости, проводите их очистку.

Чистка фильтров

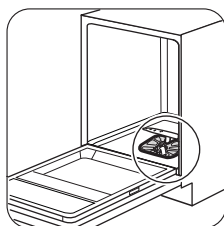

1

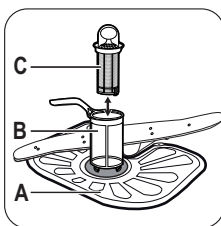

2

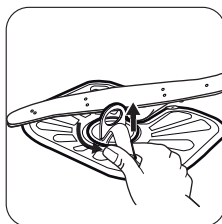

3

Чтобы снять фильтры (B) и (C), поверните ручку против часовой стрелки, затем извлеките их. Разберите фильтры (B) и (C). Промойте фильтры водой.

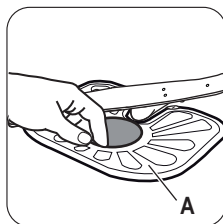

4

Извлеките фильтр (A). Промойте фильтр водой.

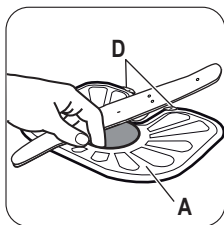

5 Установите фильтр (А) в исходное положение. Убедитесь, что он правильно вставлен в две направляющие (D).

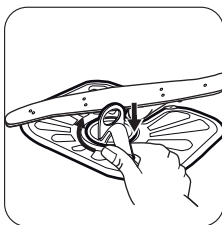

6 Соберите фильтры (B) и (C). Установите их в фильтр (A). Поверните ручку по часовой стрелке до щелчка.

i Неверная установка фильтров может привести к неудовлетворительным результатам мойки и повреждению прибора.

Чистка разбрызгивателей

Не снимайте разбрызгиватели. Если отверстия разбрызгивателей засорились, удалите частицы грязи с помощью предмета с тонким кончиком (зубочисткой).

Очистка наружных поверхностей

Протрите прибор мягкой влажной тряпкой. Используйте только нейтральные моющие средства. Не используйте абразивные средства, царапающие губки и растворители.

Поиск и устранение неисправностей

Прибор не запускается или останавливается во время работы. Сначала попробуйте найти решение проблемы (см. таблицу). В противном случае обратитесь в сервисный центр.

При некоторых неисправностях выводится код неисправности:

Код неисправности	Неисправность
<ul style="list-style-type: none"> Постоянное мигание индикатора установленной программы. Одиарное мигание индикатора окончания цикла перемежается с паузой. 	В прибор не поступает вода.
<ul style="list-style-type: none"> Постоянное мигание индикатора установленной программы. Два мигания индикатора окончания цикла перемежаются с паузой. 	Прибор не сливает воду.
<ul style="list-style-type: none"> Постоянное мигание индикатора установленной программы. Три мигания индикатора окончания цикла перемежаются с паузой. 	Сработала система защиты от перелива.

! **ВНИМАНИЕ!** Перед выполнением проверки выключите прибор.

Неисправность	Возможная причина	Возможное решение
Программа не запускается.	Вилка сетевого шнура не вставлена в розетку.	Вставьте вилку в розетку.
	Открыта дверца прибора.	Закройте дверцу прибора.
	Перегорел предохранитель в коробке предохранителей.	Замените предохранитель.
В прибор не поступает вода.	Задана функция задержки пуска.	Отмените задержку пуска или дождитесь окончания обратного отсчета.
	Закрыт водопроводный кран.	Откройте водопроводный кран.
	Давление воды слишком низкое.	Обратитесь в местную службу водоснабжения.
	Водопроводный кран засорен или забит накипью.	Прочистите водопроводный кран.
	Засорен фильтр в наливном шланге.	Прочистите фильтр.
	Наливной шланг перекручен или перегнут.	Убедитесь, что шланг находится в нужном положении.
	Сработала система защиты от перелива. В приборе имеются протечки воды.	Закройте водопроводный вентиль и обратитесь в сервисный центр.
Прибор не сливает воду.	Засорена сливная труба раковины.	Прочистите сливную трубу раковины.
	Сливной шланг перекручен или перегнут.	Убедитесь, что шланг находится в нужном положении.

После выполнения проверки включите прибор. Выполнение программы продолжится с того момента, на котором она была прервана.

Если неисправность появится снова, обратитесь в сервисный центр. В случае выдачи других кодов неисправностей обратитесь в сервисный центр.

Результаты мойки и сушки неудовлетворительны

Неисправность	Возможная причина	Возможное решение
Посуда остается грязной.	Засорены фильтры.	Произведите очистку фильтров.
	Фильтры неверно собраны и установлены.	Удостоверьтесь, что фильтры собраны и установлены правильно.
	Засорены разбрызгиватели.	Удалите остатки загрязнений предметом с тонким кончиком.

Неисправность	Возможная причина	Возможное решение
	Была выбрана программа, которая не соответствовала типу посуды и степени ее загрязненности.	Убедитесь, что программа соответствует типу посуды и степени ее загрязненности.
	Неправильная загрузка посуды в корзины. Вода не смогла попасть на всю посуду и вымыть ее.	Убедитесь, что все загруженные в корзины предметы установлены надлежащим образом и вода сможет с легкостью попасть на все их поверхности.
	Разбрызгиватели не могут свободно вращаться.	Убедитесь, что все загруженные в корзины предметы установлены надлежащим образом и не препятствуют вращению разбрызгивателей.
	Было загружено недостаточное количество моющего средства.	Перед запуском программы убедитесь, что было добавлено нужное количество моющего средства.
	В дозаторе моющего средства отсутствовало моющее средство.	Перед запуском программы не забудьте добавить моющее средство в дозатор моющего средства.
На посуде имеется известковый налет.	Емкость для соли пуста.	Убедитесь, что в емкости для соли находится посудомоечная соль.
	Неверная настройка устройства для смягчения воды.	Убедитесь, что установленные настройки смягчителя для воды соответствуют уровню жесткости воды в Вашем регионе.
	Крышка емкости для соли закрыта неплотно.	Затяните крышку.
Белесые потеки и пятна или синеватый налет на стаканах и тарелках.	Слишком большое количество выдаваемого ополаскивателя.	Понижьте дозировку ополаскивателя. .
	Было добавлено слишком большое количество моющего средства.	Перед запуском программы убедитесь, что было добавлено нужное количество моющего средства.

Неисправность	Возможная причина	Возможное решение
После высыхания капель воды на стекле и посуде остаются пятна.	Недостаточное количество выдаваемого ополаскивателя.	Увеличьте дозировку ополаскивателя.
	Причиной может быть качество моющего средства.	Используйте моющее средство другой марки.
Посуда остается влажной.	<ul style="list-style-type: none"> Программа не включает в себя этап сушки. Программа предусматривает этап сушки при низкой температуре. 	Для лучших результатов сушки оставьте дверцу приоткрытой на несколько минут.
Посуда мокрая и тусклая.	Дозатор ополаскивателя пуст.	Убедитесь, что в дозаторе ополаскивателя имеется ополаскиватель.
	Причиной может быть качество ополаскивателя.	Используйте ополаскиватель другой марки.
	Причиной может быть качество комбинированного таблетированного моющего средства.	<ul style="list-style-type: none"> Используйте комбинированное таблетированное моющее средство другой марки. Включите дозатор ополаскивателя и используйте ополаскиватель одновременно с комбинированным таблетированным моющим средством.

Включение дозатора ополаскивателя одновременно с включенной функцией Multitab

1. Включите прибор нажатием на кнопку «Вкл/Выкл».
2. Убедитесь, что прибор находится в режиме настройки. См. «НАСТРОЙКА И ЗАПУСК ПРОГРАММЫ».
3. Одновременно нажмите и удерживайте кнопки режимов **(B)** и **(C)**, пока не начнут мигать индикаторы кнопок режимов **(A)**, **(B)** и **(C)**.
4. Нажмите на кнопку режима **(B)**.
 - Индикаторы кнопок режимов **(A)** и **(C)** погаснут.
5. Нажмите на кнопку режима **(B)** для изменения настройки.
 - Индикатор кнопки режима **(B)** продолжит мигать.
 - Индикатор окончания цикла погаснет.
6. Выключите прибор, чтобы подтвердить изменение.
7. Задайте дозировку ополаскивателя.
8. Заправьте дозатор ополаскивателя.

Технические данные

Габаритные размеры	Ширина / высота / глубина (мм):	596 / 818-898 / 555
Подключение к электросети	См. таблицку с техническими данными.	
	Напряжение	220-240 В
	Частота	50 Гц
Давление в водопроводной сети	Мин. / макс. (бар / МПа)	(0,5 / 0,05) / (8 / 0,8)
Водоснабжение ¹⁾	Холодная или горячая вода ²⁾	макс. 60°C
Вместимость	Комплектов посуды	12

1) Присоедините наливной шланг к водопроводному крану с резьбой 3/4".

2) Если горячая вода подается из системы, использующей альтернативные источники энергии (например, солнечные панели или ветрогенераторы), подключайте машину к водопроводу горячей воды, чтобы снизить потребление энергии.

Охрана окружающей среды

Символ  на изделии или на его упаковке указывает, что оно не подлежит утилизации в качестве бытовых отходов. Вместо этого его следует сдать в соответствующий пункт приемки электронного и электрооборудования для последующей утилизации. Соблюдая правила утилизации изделия, Вы сможете предотвратить причинение окружающей среде и здоровью людей потенциального ущерба, который

возможен в противном случае, вследствие неподобающего обращения с подобными отходами. За более подробной информацией об утилизации этого изделия просьба обращаться к местным властям, в службу по вывозу и утилизации отходов или в магазин, в котором Вы приобрели изделие.

- Упаковочные материалы следует выбрасывать надлежащим образом. Материалы с символом  следует сдавать на переработку.



Дата производства данного изделия указана в серийном номере (serial number), где первая цифра номера соответствует последней цифре года производства, вторая и третья цифры номера – порядковому номеру недели. Например, серийный номер 11012345 означает, что изделие произведено на десятой неделе 2011 года.

Зміст

Інформація з техніки безпеки _____	79	Щоденне користування _____	86
Опис виробу _____	81	Догляд та чистка _____	89
Панель керування _____	81	Усунення проблем _____	89
Програми _____	82	Технічна інформація _____	93
Функції _____	83	Охорона довкілля _____	93
Перед першим користуванням _____	84		

Може змінитися без оповіщення

Інформація з техніки безпеки

Перш ніж установити прилад і користуватися ним, слід уважно прочитати інструкцію, що постачається в комплекті з приладом. Виробник не несе відповідальності за пошкодження або травми, що виникли через неправильне встановлення або експлуатацію. Завжди зберігайте інструкцію до приладу для користування в майбутньому.

Безпека дітей і вразливих осіб

 **Попередження!** Існує ризик задушення, травмування або втрати працездатності.

- Не дозволяйте користуватися приладом особам, у тому числі дітям, з обмеженими фізичними або розумовими здібностями чи недостатнім досвідом і знаннями. При користуванні приладом такі особи мають перебувати під наглядом або виконувати вказівки відповідальної за їх безпеку людини. Не дозволяйте дітям гратися з приладом.
- Пакувальні матеріали слід тримати в недоступному для дітей місці.
- Усі м'які засоби слід тримати в недоступному для дітей місці.
- Не допускайте дітей та домашніх тварин до відчинених дверцят приладу.

Установка

 **Попередження!** Прилад має встановлюватися кваліфікованою та компетентною особою.

- Зніміть усі пакувальні матеріали.

- Не встановлюйте і не використовуйте пошкоджений прилад.
- Не встановлюйте і не використовуйте прилад у місцях, де температура опускається нижче 0°C.
- Дотримуйтеся інструкцій зі встановлення, що постачаються разом із приладом.
- Переконайтеся, що прилад встановлений під та поруч зі стійкими конструкціями.

Підключення до водопроводу

- Стежте за тим, щоб не пошкодити шланги водопостачання.
- Перш ніж підключити прилад до нових труб або до труб, якими не користувалися впродовж довгого часу, слід зачекати, поки потік води стане прозорим.
- При першому користуванні приладом слід запевнитися, що ніде не витікає вода.

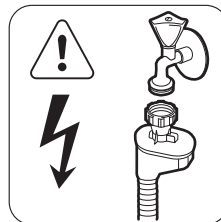

 **Попередження!** Висока напруга.

Наливний шланг оснащено запобіжним клапаном та каналом із кабелем живлення.

- У разі пошкодження наливного шлангу негайно вийміть штепсельну вилку з розетки. У випадку необхідності заміни наливного шланга слід звернутися до сервісного центру.

Підключення до електромережі

 **Попередження!** Існує небезпека пожежі й ураження струмом.

- Прилад має бути заземлений.
- Переконайтеся, що параметри енергоспоживання на табличці з технічною інформацією відповідають параметрам електромережі. У випадку невідповідності слід звернутися до електрика.
- Завжди користуйтеся правильно встановленою протиударною розеткою.
- Не використовуйте розгалужувачі й подовжувачі.
- Під час встановлення приладу пильнуйте, щоб не пошкодити кабель живлення і штепсель. Для заміни пошкодженого кабелю слід звернутися до сервісного центру або до електрика.
- Вмикайте штепсель у розетку лише після завершення установки. Переконайтеся, що після установки є вільний доступ до розетки електроживлення.
- Не тягніть за кабель живлення при відключенні приладу від мережі. Вимкнення з розетки завжди здійснюйте, витягаючи за штепсельну вилку.

Користування

 **Попередження!** Існує ризик поранитися.

- Цей прилад призначено для домашнього користування.
- Не змінюйте технічні характеристики приладу.
- Ножі та інші гострі прибори потрібно класти до кошика для столових приборів гострим кінцем донизу або горизонтально.
- Не залишайте дверцята приладу відчиненими без нагляду, щоб запобігти ушкодженням.

- Не сідайте і не ставайте на відкриті дверцята.
- Миючі засоби для посудомийної машини є небезпечними. Дотримуйтеся інструкцій з безпеки, що зазначені на упаковці миючого засобу.
- Не пийте воду з приладу, а також не грайтеся цією водою.
- Не виймайте посуд з приладу до завершення програми. На посуді може залишатися миючий засіб.

 **Попередження!** Існує небезпека ураження струмом, вогнем, а також отримання опіків.

- Не кладіть займисті речовини чи предмети, змочені в займистих речовинах, усередину приладу, поряд з ним або на нього.
- Не використовуйте воду з пульверизатора або пару для чищення приладу.
- Прилад може випустити гарячу пару, якщо відчинити дверцята під час виконання програми.

Утилізація

 **Попередження!** Існує небезпека поранення або задушення.

- Відключіть прилад від електричної мережі.
- Відріжте кабель живлення і викиньте його.
- Зніміть дверний замок, щоб уникнути запирання дітей і домашніх тварин у приладі.

Підтримка клієнтів і сервісне обслуговування

Для ремонту приладу звертайтеся до сервісного центру. Рекомендується використовувати тільки оригінальні запчастини.

При звертанні до сервісного центру необхідно надати наступну інформацію (знаходиться на табличці з технічними даними).

Модель:

Номер виробу:

Серійний номер:

Цей продукт по змісту небезпечних речовин відповідає вимогам Технічного регламенту обмеження використання деяких небезпечних речовин в

електричному та електронному обладнанні (постанова Кабінета Міністрів України №1057 від 3 грудня 2008р.)

Опис виробу

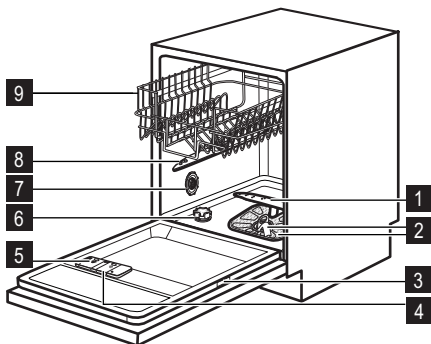

- 1** Нижній розпилювач
- 2** Фільтри
- 3** Табличка з технічними даними

- 4** Дозатор ополіскувача
- 5** Дозатор м'якого засобу
- 6** Контейнер для солі
- 7** Перемикач рівня жорсткості води
- 8** Середній розпилювач
- 9** Верхній кошик

Світловий промінь

- Коли розпочинається виконання програми, на підлозі під дверцятами приладу відображається червоний світловий промінь. Промінь згасає після завершення програми.
- У разі несправності приладу червоний світловий промінь починає блимати.

Панель керування

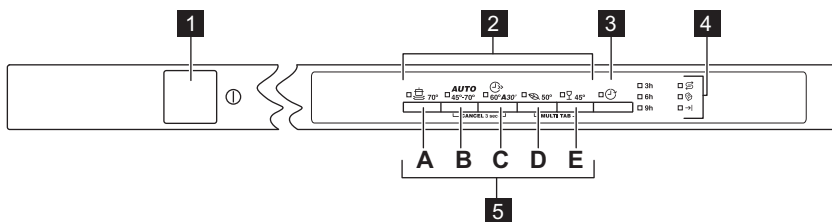





- 1** Кнопка увімкнення/вимкнення
- 2** Кнопки програм
- 3** Кнопка відкладеного запуску

- 4** Індикатори
- 5** Кнопки функцій

Індикатори	Опис
	Індикатор солі. Коли виконується програма, індикатор не світиться.
	Індикатор функції Multitab.
	Індикатор завершення.

Програми

Програма ¹⁾	Ступінь забруднення Тип завантаження	Фази програми	Тривалість (хв.)	Енергія (кВт-год)	Вода (л)
 70°	Сильне забруднення Посуд, столові прибори, каструлі та сковороди	Попереднє миття Миття при температурі 70°C Полоскання Сушіння	80-90	1,6-1,8	22-24
AUTO 45°-70° ²⁾	Усі Посуд, столові прибори, каструлі та сковороди	Попереднє миття Миття при температурі 45°C або 70°C Полоскання Сушіння	90-140	1,1-1,8	12-23
 60°A30 ³⁾	Свіже забруднення Посуд і столові прибори	Миття при температурі 60°C Полоскання	30	0,9	9
 50° ⁴⁾	Середній ступінь забруднення Посуд і столові прибори	Попереднє миття Миття при температурі 50°C Полоскання Сушіння	155-167	0,99-1,04	13-14
 45°	Середнє або незначне забруднення Тонкий фаянсовий або порцеляновий посуд, скляний посуд	Миття при температурі 45°C Полоскання Сушіння	60-70	0,8-0,9	14-15

- 1) Показники споживання і тривалість програми залежать від тиску й температури води, коливання напруги в електромережі, вибраних функцій та кількості посуду.
- 2) Прилад автоматично визначає ступінь забруднення та кількість посуду в кошиках. Він автоматично регулює температуру й об'єм води, рівень споживання електроенергії і тривалість програми.
- 3) Ця програма допоможе вимити посуд зі свіжим забрудненням. Вона забезпечує добрі результати миття за короткий час.
- 4) Це стандартна програма для дослідницьких установ. Ця програма забезпечує найефективніше споживання води й електроенергії при митті посуду і столових приборів середнього ступеня забруднення. Дані випробувань див. у інформаційному листку, що додається.

Функції

Функція Multitab

Вмикайте цю функцію тільки у разі використання комбінованого таблетованого миючого засобу.

Ця функція припиняє надходження ополіскувача та солі. Індикатор солі не світиться.

Тривалість програми може збільшитися.

Активація функції Multitab

i Активуйте або деактивуйте функцію Multitab перед запуском програми. Не можна активувати чи деактивувати цю функцію, якщо програма вже виконується.

1. Натисніть кнопку «Увімк./Вимк.», щоб зберегти настройку.
2. Переконайтеся, що прилад перебуває в режимі налаштування. Див. розділ «ВСТАНОВЛЕННЯ І ЗАПУСК ПРОГРАМИ».
3. Натисніть і утримуйте натиснутими одночасно функціональні кнопки **(D)** і **(E)**, доки не загориться індикатор функції Multitab.

i Функція залишається ввімкненою, доки вона не буде деактивована. Натисніть і утримуйте натиснутими одночасно функціональні кнопки **(D)** і **(E)**, доки не згасне індикатор функції Multitab.

Якщо ви припиняєте використовувати таблетки комбінованого миючого засобу, перш ніж використовувати окремо миючий засіб, ополіскувач і сіль для посудомийної машини, виконайте наступні дії.

1. Вимкніть функцію Multitab.
2. Встановіть установку пристрою для пом'якшення води на найвищий рівень.
3. Переконайтеся, що контейнер для солі та дозатор ополіскувача заповнені.
4. Запустіть найкоротшу програму з фазою ополіскування, не додаючи миючого засобу та посуду.

5. Скоригуйте рівень пом'якшувача води відповідно до жорсткості води у вашій місцевості.
6. Скоригуйте використану кількість ополіскувача.

Звукові сигнали

Звукові сигнали лунають у таких випадках.

- Завершення програми.
- Рівень пом'якшення води налаштовується за допомогою електроніки.
- Несправність у приладі.

i Заводська настройка: увімкн. Звукові сигнали можна вимкнути.

Вимкнення звукових сигналів

1. Для увімкнення приладу натисніть кнопку увімкнення/вимкнення.
2. Переконайтеся, що прилад перебуває в режимі налаштування. Див. розділ «ВСТАНОВЛЕННЯ І ЗАПУСК ПРОГРАМИ».
3. Одночасно натисніть і утримуйте функціональні кнопки **(B)** та **(C)**, доки не почнуть блимати індикатори функціональних кнопок **(A)**, **(B)** і **(C)**.
4. Натисніть функціональну кнопку **(C)**:
 - Індикатори функціональних кнопок **(A)** і **(B)** згаснуть.
 - Індикатор функціональної кнопки **(C)** продовжує блимати.
 - Загорається індикатор завершення програми.
5. Натисніть функціональну кнопку **(C)**. Індикатор завершення програми згасне; звукові сигнали вимкнено.
6. Щоб підтвердити, вимкніть прилад.

Увімкнення звукових сигналів

1. Див. розділ «Вимкнення звукових сигналів», дії 1-3.
2. Натисніть функціональну кнопку **(C)**:
 - Індикатори функціональних кнопок **(A)** і **(B)** згаснуть.

- Індикатор функціональної кнопки (C) продовжує блимати.
- Індикатор завершення програми вимкнений.

3. Натисніть функціональну кнопку (C). Засвітиться індикатор завершення програми; звукові сигнали увімкнено.
4. Щоб підтвердити, вимкніть прилад.

Перед першим користуванням

1. Перевірте, чи встановлений рівень пом'якшення води відповідає жорсткості води у вашій місцевості. За потреби відрегулюйте пом'якшувач води. Щоб дізнатися про ступінь жорсткості води у вашому районі, зверніться в місцеві органи водопостачання.
2. Покладіть сіль у контейнер для солі.
3. Залийте ополіскувач у дозатор ополіскувача.
4. Відкрийте водопровідний кран.
5. У приладі можуть залишатися рештки від процесу миття. Запустіть програму, щоб їх видалити. Не застосовуйте миючий засіб і не завантажуйте кошики.

i Якщо ви застосовуєте комбіновані таблетовані миючі засоби, потрібно увімкнути функцію "multitab". Ці таблетовані засоби містять миючий засіб, ополіскувач та інші додаткові агенти. Перевірте, чи

ці таблетовані засоби відповідають жорсткості води у вашій місцевості. Прочитайте інструкції на упаковці продукту.

Налаштування пристрою для пом'якшення води

У жорсткій воді міститься велика кількість мінералів, що можуть зашкодити приладу і спричинити негативний результат миття. Пом'якшувач води нейтралізує ці мінерали. Сіль для посудомийної машини підтримує пом'якшувач води в чистоті і доброму стані. Ознайомтеся з таблицею, щоб налаштувати відповідний рівень пом'якшувача води. Завдяки цьому пом'якшувач води застосовує відповідну кількість солі для посудомийної машини та води.

i Ви повинні налаштувати пом'якшувач води вручну або за допомогою електроніки.

Жорсткість води				Пом'якшувач води налаштування	
Німецька градуси (°dH)	Французька градуси (°fH)	ммоль/л	Кларк градуси	Вручну	Електроніка
51 - 70	91 - 125	9,1 - 12,5	64 - 88	2 ¹⁾	10
43 - 50	76 - 90	7,6 - 9,0	53 - 63	2 ¹⁾	9
37 - 42	65 - 75	6,5 - 7,5	46 - 52	2 ¹⁾	8
29 - 36	51 - 64	5,1 - 6,4	36 - 45	2 ¹⁾	7
23 - 28	40 - 50	4,0 - 5,0	28 - 35	2 ¹⁾	6
19 - 22	33 - 39	3,3 - 3,9	23 - 27	2 ¹⁾	5 ¹⁾
15 - 18	26 - 32	2,6 - 3,2	18 - 22	1	4
11 - 14	19 - 25	1,9 - 2,5	13 - 17	1	3
4 - 10	7 - 18	0,7 - 1,8	5 - 12	1	2

Жорсткість води				Пом'якшувач води налаштування	
Німецька градуси (°dH)	Французька градуси (°fH)	ммоль/л	Кларк градуси	Вручну	Електроніка
< 4	< 7	< 0,7	< 5	1 ²⁾	1 ²⁾

1) Заводська настройка.

2) Не використовуйте сіль на цьому рівні.

Ручне регулювання

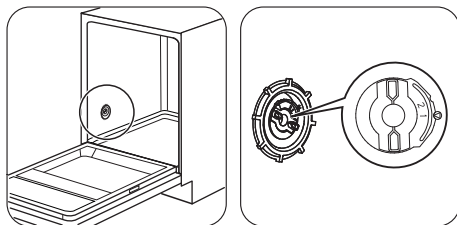

1

2

Поверніть перемикач рівня жорсткості води в положення 1 або 2.

Налаштування за допомогою електроніки

- Для увімкнення приладу натисніть кнопку увімкнення/вимкнення.
- Переконайтеся, що прилад перебуває в режимі налаштування. Див. розділ «ВСТАНОВЛЕННЯ І ЗАПУСК ПРОГРАМИ».
- Одночасно натисніть і утримуйте функціональні кнопки (B) та (C), доки не почнуть блимати індикатори функціональних кнопок (A), (B) і (C).
- Натисніть функціональну кнопку (A).
 - Індикатори функціональних кнопок (B) і (C) згаснуть.
 - Індикатор функціональної кнопки (A) продовжує блимати.
 - Переривчастий звуковий сигнал і блимання індикатора завершення

програми вказують настройку пом'якшувача води.

– Рівень настройки пом'якшувача води можна визначити за кількістю звукових сигналів і блимання індикатора завершення програми.

Приклад: 5 звукових сигналів і 5 блимання + пауза + 5 звукових сигналів і 5 блимання = рівень 5.

- Натискайте функціональну кнопку (A), щоб змінити настройку. При кожному натисканні функціональної кнопки (A) встановлюється наступний рівень настройки.
- Щоб підтвердити, вимкніть прилад.

Додавання солі в контейнер для солі

⚠ Обережно! Застосовуйте тільки сіль для посудомийної машини. Інші засоби можуть пошкодити прилад. Вода і сіль можуть перелитися з контейнера для солі під час наповнення. Існує ризик корозії. Щоб запобігти цьому, слід запускати програму одразу після наповнення контейнера для солі.

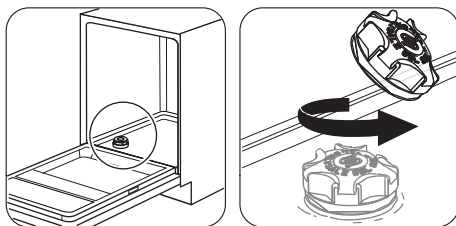

1

2

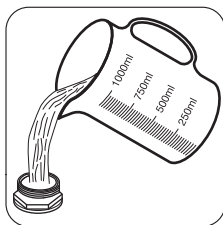

3

Налийте 1 літр води в контейнер для солі (лише перший раз).

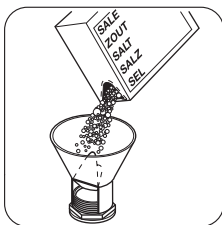

4

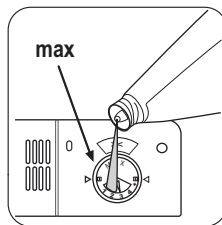

3

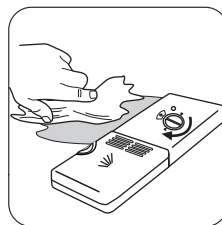

4

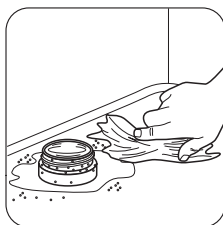

5

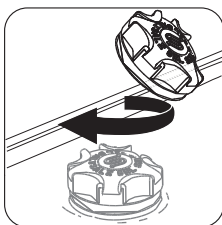

6

Заповнення дозатора ополіскувача

⚠ Обережно! Застосовуйте лише ополіскувачі для посудомийних машин. Інші засоби можуть пошкодити прилад.

i Під час останньої фази полоскання ополіскувач допомагає висушити посуд, не залишаючи розводів і плям.

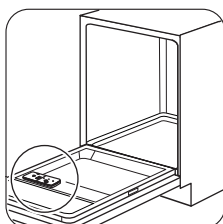

1

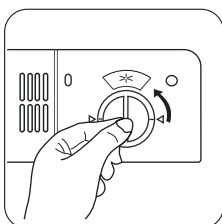

2

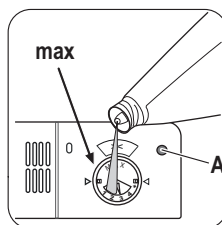

Наливайте ополіскувач у дозатор, коли лінза **A** прозора.

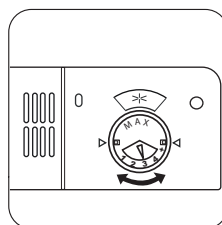

Щоб настроїти кількість використовуваного ополіскувача, поверніть регулятор дозування в положення між 1 (найнижча кількість) і положенням 4 (найвища кількість).

Щоденне користування

1. Відкрийте водопровідний кран.
2. Натисніть кнопку увімкнення/вимкнення, щоб увімкнути прилад. Переконайтеся,

що прилад перебуває в режимі налаштування. Зверніться до розділу

«ВСТАНОВЛЕННЯ І ЗАПУСК ПРОГРАМИ».

- Якщо індикатор солі увімкнено, насьипте сіль у контейнер для солі.
- Якщо індикатор ополіскувача увімкнено, наповніть дозатор ополіскувача.

3. Завантажте посуд у кошики.
4. Додайте миючий засіб.
5. Установіть і запустіть відповідну програму миття, що відповідає типу посуду і ступеню його забруднення.

Завантаження посуду в кошики

i Ознайомтеся із прикладами завантаження посуду в кошики, що зазначені в інформаційному листі з комплекту.

- Прилад призначено для миття лише посуду, що підходить для посудомийних машин.
- Забороняється мити в посудомийній машині вироби з дерева, рогу, алюмінію, олова й міді.
- Забороняється класти у прилад речі, що вбирають вологу (губки, ганчірки).
- Видаліть із посуду рештки їжі.
- Розмочіть залишки підгорілих страв на посуді.
- Предмети, що мають заглиблення (чашки, склянки та миски), ставте отвором донизу.
- Подбайте, щоб столові прибори і посуд не злипалися. Кладіть ложки серед інших гострих приборів.
- Подбайте про те, щоб склянки не стикалися з іншими склянками.
- Маленькі предмети кладіть у кошик для столових приборів.
- Легкі предмети кладіть у верхній кошик. Подбайте про те, щоб предмети не рухалися.
- Перед запуском програми переконайтеся, що розпилювачі можуть вільно обертатися.

Користування миючим засобом

! **Обережно!** Користуйтеся лише миючими засобами для посудомийних машин.

🌿 Використовуйте мінімально необхідну кількість миючого засобу. Див. інструкції на упаковці миючого засобу.

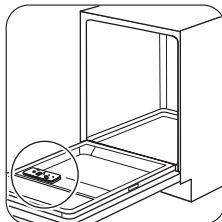

1

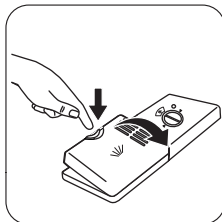

2

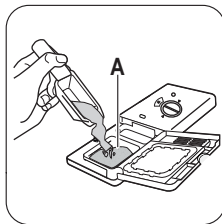

3

Додайте миючий засіб або таблетований засіб у дозатор (A).

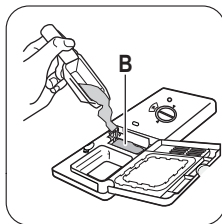
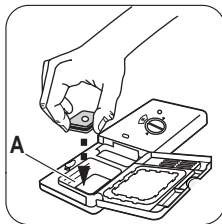

4

Якщо програма включає фазу попереднього миття, помістіть невелику кількість миючого засобу у відділення (B).

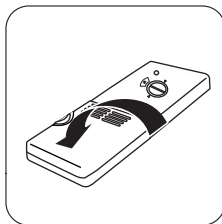

i Таблетований миючий засіб не повністю розчиняється під час коротких програм, тому на посуді можуть залишатися рештки миючого засобу. Ми рекомендуємо застосовувати таблетований миючий засіб для довгих програм.

Встановлення і запуск програми

Режим налаштування

Для виконання деяких операцій прилад має перебувати в режимі налаштування. Прилад перебуває в режимі налаштування, якщо після активації:

- загораються індикатори всіх програм. Якщо на панелі керування світиться інша комбінація індикаторів, одночасно натисніть і утримуйте кнопки **(B)** та **(C)**, доки прилад не перейде в режим налаштування.

Запуск програми без відкладеного запуску

1. Відкрийте водопровідний кран.
2. Для увімкнення приладу натисніть кнопку увімкнення/вимкнення. Переконайтеся, що прилад перебуває в режимі налаштування.
3. Натисніть кнопку потрібної програми.
 - Засвітиться відповідний індикатор програми.
 - Усі інші індикатори програм згасають.
4. Зачиніть дверцята приладу. Запускається програма.

Відкладений запуск програми

1. Оберіть програму.
2. Натискайте кнопку відкладеного запуску, доки не засвітиться індикатор бажаної кількості годин. Можна відкласти запуск на 3, 6 або 9 годин.
 - Засвітиться індикатор відкладеного запуску.
3. Зачиніть дверцята приладу. Розпочнеться зворотний відлік. Після закінчення зворотного відліку програма запуститься автоматично.

Відкриття дверцят під час роботи приладу

Якщо відчинити дверцята, прилад зупиняє роботу. Після закривання дверцят прилад поновлює роботу програми з того моменту, коли її було перервано.

Скасування відкладеного запуску

Одночасно натисніть і утримуйте функціональні кнопки **(B)** та **(C)**, доки не згасне індикатор відкладеного запуску й не загоряться індикатори всіх програм.

i При скасуванні відкладеного запуску прилад повертається в режим налаштування. Потрібно знову вибрати програму.

Скасування програми

Одночасно натисніть і утримуйте функціональні кнопки **(B)** і **(C)**, доки не загоряться всі індикатори програм.

i Перед запуском нової програми переконайтеся, що в дозаторі миючого засобу є миючий засіб.

Після завершення програми

Після завершення програми лунає переривчастий звуковий сигнал.

1. Відчиніть дверцята приладу. Світиться індикатор завершення програми.
2. Для вимкнення приладу натисніть кнопку увімкнення/вимкнення.
3. Перекрийте водопровідний кран.
 - Щоб покращити результат сушіння, на декілька хвилин залиште дверцята прочиненими.
 - Дайте посуду охолонути, перш ніж виймати його з приладу. Гарячий посуд можна легко розбити.
 - Спершу виймайте посуд із нижнього, а потім із верхнього кошика.

i На стінках і дверцятах приладу може бути вода. Нержавіюча сталь холоне швидше, ніж посуд.

Догляд та чистка

Попередження!

Перш ніж виконувати технічне обслуговування, вимкніть машину і вийміть вилку з розетки.

 Брудні фільтри і забиті розпилювачі понижують результати миття. Регулярно перевіряйте їх і чистьте за необхідності.

Чищення фільтрів

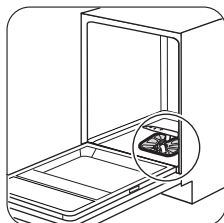

1

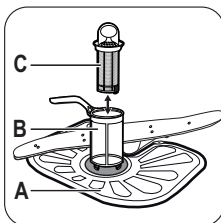

2

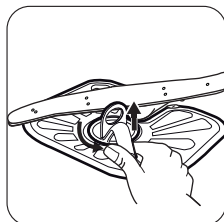

3

Щоб витягнути фільтри (B) і (C), поверніть ручку проти годинникової стрілки та витягніть. Розберіть фільтри (B) і (C). Промийте фільтри водою.

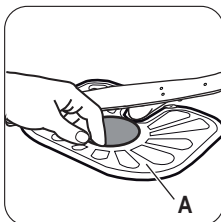

4

Вийміть фільтр (A). Промийте фільтр водою.

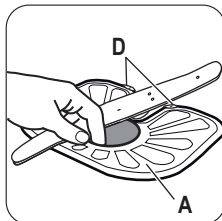

5

Встановіть фільтр (A) у початкове положення. Переконайтеся, що його правильно вставлено під двома напрямними (D).

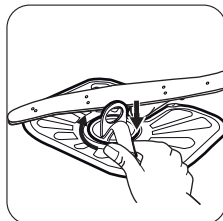

6

Зберіть фільтри (B) і (C). Встановіть їх у фільтри (A). Поверніть ручку за годинниковою стрілкою до фіксації.

 Неправильне встановлення фільтрів може спричинити незадовільні результати прання і пошкодження приладу.

Чищення розпилювачів

Не знімайте розпилювачі. Якщо отвори розпилювачів забилися, видаліть рештки бруду за допомогою загостреного предмета.

Чищення ззовні

Протріть прилад вологою м'якою ганчіркою.

Застосовуйте лише нейтральні миючі засоби. Не застосовувати абразивні продукти, абразивні серветки чи розчинники.

Усунення проблем

Прилад не запускається або зупиняється під час роботи.

Спершу спробуйте знайти рішення проблеми в таблиці. Якщо вам це не вдається, звертайтеся до сервісного центру.

При виникненні деяких проблем з'являється код попередження:

Код попередження	Проблема
<ul style="list-style-type: none"> Індикатор встановленої програми мигтить безперервно. Індикатор завершення періодично блимає один раз. 	Прилад не заповнюється водою.
<ul style="list-style-type: none"> Індикатор встановленої програми мигтить безперервно. Індикатор завершення періодично блимає 2 рази. 	Прилад не зливає воду.
<ul style="list-style-type: none"> Індикатор встановленої програми мигтить безперервно. Індикатор завершення періодично блимає 3 рази. 	Працює пристрій, що запобігає переливанню води.

 **Попередження!** Вимкніть прилад, перш ніж виконувати перевірку.

Проблема	Можлива причина	Можливе рішення
Програма не запускається.	Кабель живлення не підключений до електромережі.	Вставте вилку кабелю живлення в розетку.
	Відкриті дверцята приладу.	Зачиніть дверцята приладу.
	Спрацював запобіжник на щитку.	Замініть запобіжник.
Прилад не заповнюється водою.	Встановлено відкладений запуск.	Скасуйте відкладений запуск або зачекайте, доки завершиться зворотний відлік.
	Водопровідний кран закритий.	Відкрийте водопровідний кран.
	Тиск води занадто низький.	Зверніться до місцевої водопровідної служби.
	Водопровідний кран перекритий або забився вапняними відкладеннями.	Почистіть водопровідний кран.
	Заблокований фільтр впускного шланга.	Прочистіть фільтр.
	Впускний шланг перегнутий або перетиснутий.	Переконайтеся, що шланг встановлено належним чином.

Проблема	Можлива причина	Можливе рішення
	Працює пристрій, що запобігає переливанню води. У приладі протікає вода.	Закрийте водопровідний кран і зверніться до сервісного центру.
Прилад не зливає воду.	Забився зливний отвір раковини.	Прочистіть зливний отвір.
	Зливний шланг перегнутий або перетиснутий.	Переконайтеся, що шланг встановлено належним чином.

Після перевірки увімкніть прилад. Виконання програми продовжиться з того моменту, коли вона була перервана. Якщо проблема виникає знову, зверніться до сервісного центру.

Якщо з'являються інші коди помилок, зверніться до сервісного центру.

Результати миття та сушіння незадовільні

Проблема	Можлива причина	Можливе рішення
Посуд не чистий.	Забилися фільтри.	Почистіть фільтри.
	Неправильно складено чи встановлено фільтри.	Подбайте про те, щоб фільтри були правильно складені та встановлені.
	Забились розпилювачі.	Видаліть залишки бруду за допомогою гострого предмета.
	Програма миття не відповідає типу посуду та ступеню забруднення.	Оберіть програму, що відповідає типу посуду та ступеню забруднення.
	Посуд у кошиках розташований неправильно. Вода омиває не весь посуд.	Перевірте правильність розташування посуду в кошиках, щоб вода могла легко діставати до всіх предметів.
	Розпилювачі не могли вільно обертатися.	Перевірте правильність розташування посуду в кошиках, а також відсутність перешкод для обертання розпилювачів.
	Недостатньо миючого засобу.	Перш ніж запустити програму, додайте необхідну кількість миючого засобу в дозатор.
	У дозаторі миючого засобу не було миючого засобу.	Перш ніж запустити програму, додайте миючий засіб у дозатор.

Проблема	Можлива причина	Можливе рішення
Частки вапняного нальоту на посуді.	Контейнер для солі порожній.	Переконайтеся, що в контейнері для солі є сіль для посудомийної машини.
	Невірно встановлений рівень пристрою для пом'якшення води.	Перевірте, чи встановлений рівень пом'якшення води відповідає жорсткості води у вашій місцевості.
	Кришка контейнера для солі закрита нещільно.	Щільно закрийте кришку.
На склянках та іншому посуді наявні смуги й плями білуватого кольору або синюватий наліт.	Надто велике дозування ополіскувача.	Зменште дозування ополіскувача
	Надто багато миючого засобу.	Перш ніж запустити програму, додайте необхідну кількість миючого засобу в дозатор.
На склянках та іншому посуді залишаються плями від крапель води.	Недостатнє дозування ополіскувача.	Збільште дозування ополіскувача.
	Проблема може бути спричинена якістю миючого засобу.	Спробуйте миючий засіб іншої марки.
Посуд вологий.	<ul style="list-style-type: none"> Програмою не передбачено фазу сушіння. Програмою передбачено фазу сушіння при низькій температурі. 	Щоб покращити результат сушіння, на декілька хвилин залиште дверцята відкритими.
Посуд вологий і матовий.	Дозатор ополіскувача порожній.	Переконайтеся, що в дозаторі ополіскувача є ополіскувач.
	Проблема може бути спричинена якістю ополіскувача.	Спробуйте ополіскувач іншої марки.
	Проблема може бути спричинена якістю комбінованого таблетованого миючого засобу.	<ul style="list-style-type: none"> Спробуйте комбінований таблетований миючий засіб іншої марки. Увімкніть дозатор ополіскувача і застосовуйте ополіскувач разом із комбінованим таблетованим миючим засобом.

Активация дозатора ополіскувача з увімкненою функцією Multitab

1. Для увімкнення приладу натисніть кнопку увімкнення/вимкнення.
2. Переконайтеся, що прилад перебуває в режимі налаштування. Див. розділ «ВСТАНОВЛЕННЯ І ЗАПУСК ПРОГРАМИ».
3. Одночасно натисніть і утримуйте функціональні кнопки **(B)** та **(C)**, доки не почнуть блимати індикатори функціональних кнопок **(A)**, **(B)** і **(C)**.
4. Натисніть функціональну кнопку **(B)**.
 - Індикатори функціональних кнопок **(A)** і **(C)** згаснуть.
5. Щоб змінити настройку, натисніть функціональну кнопку **(B)**.
 - Загорається індикатор завершення програми. Дозатор ополіскувача увімкнено.
6. Щоб підтвердити, вимкніть прилад.
7. Відрегулюйте дозування ополіскувача.
8. Залийте ополіскувач у дозатор ополіскувача.

Технічна інформація

Габарити	Ширина/висота/глибина (мм)	596 / 818-898 / 555
Підключення до електромережі	Див. таблицю з технічними даними.	
	Напруга	220-240 В
	Частота струму	50 Гц
Тиск у мережі водопостачання	Мін/макс (бар/МПа)	(0.5 / 0.05) / (8 / 0.8)
Подача води ¹⁾	Холодна або гаряча вода ²⁾	макс. 60°C
Ємність	Кількість комплектів посуду	12

1) Приєднайте шланг подачі води до водопровідного крана з різьбленням 3/4 дюйма.

2) Якщо гаряча вода нагрівається за допомогою альтернативних джерел енергії (наприклад, сонячних батарей або вітроелектростанцій), то використовуйте гарячу воду, щоб зменшити споживання електроенергії.

Охорона довкілля

Цей  символ на виробі або на його упаковці позначає, що з ним не можна поводитися, як із побутовим сміттям. Замість цього його необхідно повернути до відповідного пункту збору для переробки електричного та електронного обладнання. Забезпечуючи належну переробку цього виробу, Ви допомагаєте попередити потенційні негативні наслідки для навколишнього середовища та здоров'я

людини, які могли би виникнути за умов неналежного позбавлення від цього виробу. Щоб отримати детальнішу інформацію стосовно переробки цього виробу, зверніться до свого місцевого офісу, Вашої служби утилізації або до магазину, де Ви придбали цей виріб.

- Належним чином утилізуйте пакувальні матеріали. Здавайте на повторну пере-

робку матеріали, позначені символом 



www.zanussi.com/shop

