

ET	Kasutusjuhend	2
KK	Қолдану туралы нұсқаулары	15
LV	Lietošanas instrukcija	30
LT	Naudojimo instrukcija	44
RU	Инструкция по эксплуатации	58
UK	Інструкція	73

Nõudepesumasin
Ыдыс жуғыш машина
Trauku mazgājamā mašīna
Indaplové
Посудомоечная машина
Посудомийна машина

USER MANUAL

Sisukord

Ohutusinfo _____	2	Igapäevane kasutamine _____	8
Seadme kirjeldus _____	4	Puhastus ja hooldus _____	10
Juhtpaneel _____	4	Veatsing _____	11
Programmid _____	4	Tehnilised andmed _____	14
Valikud _____	5	Jäätmekäitus _____	14
Enne esimest kasutamist _____	6		

Jäetakse õigus teha muutusi.

Ohutusinfo

Enne seadme paigaldamist ja kasutamist lugege kaasasolev juhend tähelepanelikult läbi. Tootja ei vastuta vale paigaldamise või ebaõige kasutuse tõttu tekkinud vigastuste ja kahjude eest. Hoidke juhend alles, et saaksite seda ka edaspidi kasutada.

Laste ja ohustatud isikute ohutus

 **Hoiatus** Lämmumise, vigastuse või püsiva kahjustuse oht!

- Ärge lubage seadet kasutada lastel ega füüsilise või sensoorse puudega inimestel; samuti isikutel, kel puuduvad selleks vajalikud kogemused või oskused. Kui nad siiski nõudepesumasina töötab, peab neid juhendama või jälgima isik, kes vastutab nende turvalisuse eest. Ärge lubage lastel seadmega mängida.
- Hoidke pakkematerjalid lastele kättesaamatus kohas.
- Hoidke pesuainet lastele kättesaamatus kohas.
- Hoidke lapsed ja väikesed koduloomad seadmest eemal, kui selle uks on lahti.

Paigaldamine

 **Hoiatus** Seadet tohib paigaldada kvalifitseeritud või vastavate oskustega isik.

- Eemaldage kogu pakend.
- Kahjustatud seadet ei tohi paigaldada ega kasutada.
- Ärge paigaldage seadet ruumi, mille temperatuur on alla 0 °C.

- Järgige seadmega kaasas olevaid paigaldusjuhiseid.
- Veenduge, et seade on paigaldatud kindlate konstruktsioonide alla ja kõrvale.

Veeühendus

- Veenduge, et te veevoolikuid ei vigastaks.
- Enne seadme ühendamist uute torude või pikalt kasutamata torudega laske neist vett läbi voolata, kuni vesi jääb puhtaks.
- Seadme esmakordsel kasutamisel veenduge, et kusagil ei oleks lekkeid.

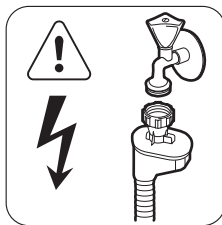

 **Hoiatus** Ohtlik pinge.

Vee sisselaskevoolikul on kaitseklapp ja kattega sisemine toitejuhe.

- Kui vee sisselaskevoolikul on kahjustada saanud, eemaldage pistik koheselt seinakontaktist. Vee sisselaskevooliku asendamiseks võtke ühendust teeninduskeskusega.

Elektriühendus

 **Hoiatus** Tulekahju- ja elektrilöögioht!

- Seade peab olema maandatud.

- Kontrollige, kas andmesildil toodud elektrilised parameetrid vastavad vooluvõrgu näitajatele. Vastasel juhul võtke ühendust elektrikuga.
- Kasutage alati nõuetekohaselt paigaldatud ohutut pistikupesa.
- Ärge kasutage mitmikpistikuid ega pikenduskaableid.
- Veenduge, et te ei vigastaks toitepistikut ega -juhet. Vigastatud toitejuhtme vahetamiseks võtke ühendust teeninduskeskusega.
- Ühendage toitepistik seinakontakti alles pärast paigalduse lõpuleviimist. Veenduge, et pärast paigaldamist säilib juurdepääs toitepistikule.
- Seadet vooluvõrgust eemaldades ärge tõmmake toitekaablist. Tõmmake alati toitepistikust.

Kasutamine

Hoiatus Vigastusohht!

- Kasutage seda seadet ainult kodustes tingimustes.
- Ärge muutke seadme tehnilisi omadusi.
- Pange noad ja teravate otsadega söögiriistad köögiriistade korvi horisontaalasendis, ots allapoole suunatud.
- Ärge jätke seadme ust lahti; vastasel korral võib keegi selle otsa komistada.
- Ärge avatud uksele istuge ega seiske.
- Nõudepesumasina pesuained on ohtlikud. Järgige pesuainepakendil olevaid kasutusjuhiseid.
- Ärge jooge ega kasutage seadmes olnud vett.

- Ärge eemaldage nõusid seadmest enne, kui pesuprogramm on lõppenud. Nõudele võib olla jäänud pesuainet.

Hoiatus Elektrilöögi-, tulekahju- ja põletusohht!

- Ärge pange süttivaid või süttiva ainega määratud esemeid seadmesse, selle lähedusse või peale.
- Ärge kasutage seadme puhastamiseks vee- või aurupihustit.
- Kui avate ukse pesuprogrammi töötamise ajal, võib ukse vahelt välja paiskuda kuumat auru.

Jäätmekäitlus

Hoiatus Lämmumis- või vigastusohht!

- Eemaldage seade vooluvõrgust.
- Lõigake toitekaabel seadme küljest lahti ja visake ära.
- Eemaldage seadme uks, et vältida laste ja loomade seadmesse lõksujäämist.

Klienditeenindus ja hooldus

Seadme remontimiseks võtke ühendust hooldusega. Soovitame alati kasutada ainult originaalvaruosi.

Hooldusesse pöördudes veenduge, et teil on olemas järgnev andmeplaadil kirjas olev teave.

Mudel:

PNC:

.

Seerianumber:

Seadme kirjeldus

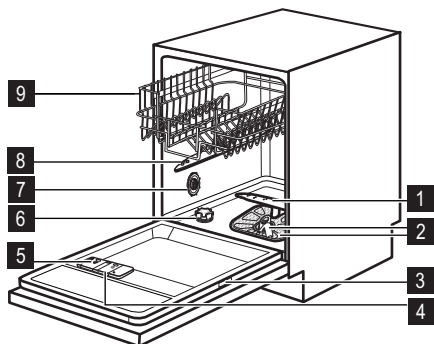

- 1** Alumine pihustikonsool
- 2** Filtrid
- 3** Andmeplaat
- 4** Loputusvahendi jaotur
- 5** Pesuaine jaotur
- 6** Soolamahuti
- 7** Vee kareduse mõõdik
- 8** Ülemine pihustikonsool
- 9** Ülemine korv

Juhtpaneel

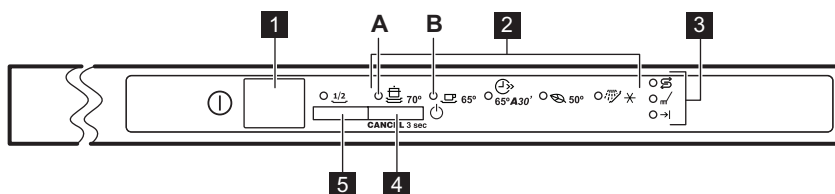

- 1** Sisse/välja-nupp
- 4** Programminupp.
- 2** Programmituled
- 5** Poolkoormuse nupp
- 3** Indikaatorid







Indikaatorid	Kirjeldus
	Soolaindikaator. Programmi töötamise ajal see indikaator ei põle.
	Pesutsükli indikaator.
	Lõpuindikaator.

Programmid

Programm	Määrumisaste Nõude tüüp	Programmi tsüklid	Valikud
70°	Tugev määrumine Lauanõud, söögiriis- tad, potid ja pannid	Eelpesu Pesu 70 °C Loputusud Kuivatamine	Poolkoormus

Programm	Määrumisaste Nõude tüüp	Programmi tsüklid	Valikud
 65°	Tavaline määrumine Lauanõud ja söögiriis- tad	Eelpesu Pesu 65 °C Loputused Kuivatamine	Poolkoormus
 65° A30' ¹⁾	Värske määrumine Lauanõud ja söögiriis- tad	Pesu 65 °C Loputus	
 50° ²⁾	Tavaline määrumine Lauanõud ja söögiriis- tad	Eelpesu Pesu 50 °C Loputused Kuivatamine	Poolkoormus
  ³⁾	Kõik	Eelpesu	

- 1) See programm sobib äsja kasutatud nõude pesemiseks. Seda kasutades saate head pesutulemused lühikese ajaga.
- 2) See on standardprogramm testimisasutustele. Selle programmiga kasutate te tavalise määrumisastmega lauanõude ja söögiriistade pesemiseks vett ja energiat kõige efektiivsemalt. Testimisteavet leiate eraldi brošüürist.
- 3) Kasutage seda programmi nõude kiireks loputamiseks. See hoiab ära toidujääkide kleepumise nõudele ja ebameeldiva lõhna tekkimise seadmes. Ärge kasutage selle programmi puhul pesuainet.

Programm ¹⁾	Kestus (min)	Energia (kWh)	Vesi (l)
 70°	85-95	1,8-2,0	22-25
 65°	100-110	1,4-1,6	19-21
 65° A30'	30	0,9	9
 50°	130-140	1,0-1,2	14-16
 	12	0,1	5

- 1) Veeseadme ja -temperatuur, elektripinge kõikumine, erinevad valikud ja nõude kogus võivad programmi kestust ja tarbimisväärtusi mõjutada.

Valikud

Helisignaalid

Helisignaalid kõlavad järgmistes olukordades:

- Kui pesuprogramm on lõppenud.
- Seadmel on tekkinud tõrge.

 Tehaseseaded: sees.
Helisignaale saab sisse ja välja lülitada.

Helisignaalide väljalülitamine

1. Seadme käivitamiseks vajutage sisse/välja-nuppu.
2. Veenduge, et masin on seadistusrežiimis. Vt jaotist "PROGRAMMI VALIMINE JA KÄIVITAMINE".

- Vajutage ja hoidke programminuppu, kuni programmiindikaator (A) hakkab vilkuma ja programmiindikaator (B) süttib.
- Vajutage kohe programminuppu.
 - Programmiindikaator (A) süttib püsiva tulena.
 - Programmiindikaator (B) jätkab vilkumist.
- Oodake, kuni programmiindikaator (A) kustub ja lõpuindikaator süttib (programmiindikaator (B) jätkab vilkumist).
 - Helisignaali on sisse lülitatud.
- Vajutage programminuppu. Lõpuindikaator kustub.
 - Helisignaali on välja lülitatud.
- Kinnitamiseks lülitage seade välja.

Helisignaali sisselülitamine

- Vt jaotist "Helisignaali väljalülitamine", samm (1) kuni (4).

Enne esimest kasutamist

- Kontrollige, kas veepehmedaja on reguleeritud vastavalt teie piirkonna vee karedusele. Kui vaja, reguleerige veepehmedajat. Piirkonna vee kareduse kohta saate teavet kohalikult vee-ettevõttelt.
- Täitke soolamahuti.
- Täitke loputusvahendi jaotur.
- Keerake veekraan lahti.
- Seadmes võib olla tootmisjääke. Nende eemaldamiseks käivitage programm. Ärge kasutage pesuainet ega pange nõusid korvidesse.

Veepehmedaja reguleerimine

Kare vesi sisaldab suurt kogust mineraale, mis võivad kahjustada teie seadet ning põh-

- Oodake, kuni programmiindikaator (A) kustub. Lõpuindikaator on kustunud ja programmiindikaator (B) jätkab vilkumist.
 - Helisignaali on välja lülitatud.
- Vajutage programminuppu. Süttib lõpuindikaator.
 - Helisignaali on sisse lülitatud.
- Kinnitamiseks lülitage seade välja.

Poolkoormus

i Lülitage see funktsioon sisse või välja enne programmi käivitamist. Programmi töötamise ajal ei ole võimalik seda funktsiooni sisse ega välja lülitada.

Valige see funktsioon siis, kui soovite pesta väikest kogust nõusid ja köögiriistu. Funktsioon lühendab programmi kestust ja vähendab energia ja vee tarbimist. Asetage nõud ülemisse ja alumisse korvi ja vähendage pesuaine kogust.

justada halvemaid pesutulemusi. Veepehmedaja neutraliseerib need mineraalid. Nõudepesumasina sool hoiab veepehmedaja puhtana ning õigetes tingimustes. Veepehmedaja õigele tasemele reguleerimiseks vaadake tabelit. See tagab, et veepehmedaja kasutab õiges koguses nõudepesumasina soola ja vett.

i Veepehmedajat tuleb reguleerida nii käsitsi kui ka elektrooniliselt.

Vee karedus				Veepehmedaja reguleerimine	
Saksa kraadid (°dH)	Prantsuse kraadid (°fH)	mmol/l	Clarke'i kraadid	Käsitsi	Elektrooniline
51 - 70	91 - 125	9.1 - 12.5	64 - 88	2 ¹⁾	10

Vee karedus				Veepehmendaja reguleerimine	
Saksa kraadid (°dH)	Prantsuse kraadid (°fH)	mmol/l	Clarke'i kraadid	Käsitsi	Elektroniline
43 - 50	76 - 90	7.6 - 9.0	53 - 63	2 ¹⁾	9
37 - 42	65 - 75	6.5 - 7.5	46 - 52	2 ¹⁾	8
29 - 36	51 - 64	5.1 - 6.4	36 - 45	2 ¹⁾	7
23 - 28	40 - 50	4.0 - 5.0	28 - 35	2 ¹⁾	6
19 - 22	33 - 39	3.3 - 3.9	23 - 27	2 ¹⁾	5 ¹⁾
15 - 18	26 - 32	2.6 - 3.2	18 - 22	1	4
11 - 14	19 - 25	1.9 - 2.5	13 - 17	1	3
4 - 10	7 - 18	0.7 - 1.8	5 - 12	1	2
< 4	< 7	< 0.7	< 5	1 ²⁾	1 ²⁾

1) Tehaseseadistus.

2) Selle taseme puhul ärge soola kasutage.

Käsitsi reguleerimine

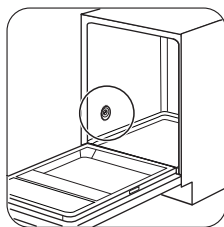

1

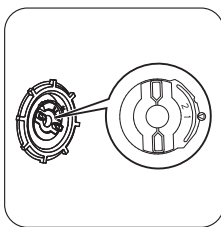

2

Keerake veekareduse mõõdik asendisse 1 või 2.

Elektroniline reguleerimine

1. Seadme käivitamiseks vajutage sisse/väljanuppu.
2. Veenduge, et masin on seadistusrežiimis. Vt jaotist "PROGRAMMI VALIMINE JA KÄIVITAMINE".
3. Vajutage ja hoidke programminuppu, kuni programmiindikaator (A) hakkab vilkuma ja programmiindikaator (B) süttib.

4. Oodake, kuni programmiindikaator (B) kustub ja lõpuindikaator hakkab vilkuma (programmiindikaator (A) jätkab vilkumist).
5. Vajutage programminuppu.
 - Lõpuindikaator vilgub katkendlikult. Vilkumiste arv väljendab veepehmendaja seadet. Näide: 5 vilkumist + paus + 5 vilkumist = tase 5.
6. Veepehmendaja taseme reguleerimiseks vajutage programminuppu. Igakordsel programminupu vajutamisel liigute taseme võrra edasi.
7. Kinnitamiseks lülitage seade välja.

Soolamahuti täitmine

⚠ Ettevaatust Kasutage ainult nõudepesumasina soola. Teised tooted võivad seadet kahjustada. Vesi ja sool võivad soolamahutist täitmise ajal välja tulla. Roosteoh! Selle vältimiseks käivitage pärast soolamahuti täitmist programm.

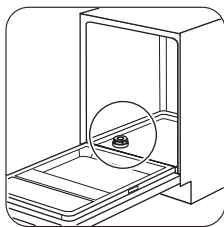

1

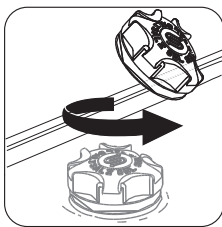

2

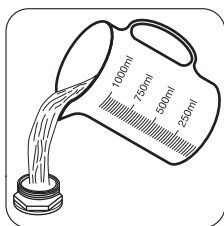

3

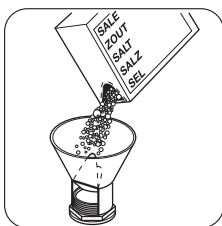

4

Valage soolamahu-
tisse 1 liiter vett (ai-
nult esimesel korral).

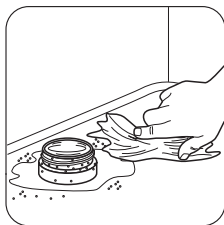

5

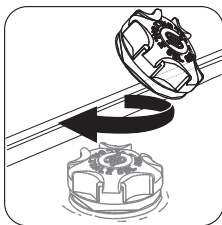

6

Loputusvahendi jaoturi täitmine

! **Ettevaatust** Kasutage vaid nõudepesumasina jaoks mõeldud loputusvahendit. Teised tooted võivad seadet kahjustada.

i Loputusvahendi manustamine viimase loputussükli ajal aitab ära hoida triipude ja plekkide tekkimise kuivatamisel.

Igapäevane kasutamine

1. Keerake veekraan lahti.
2. Seadme käivitamiseks vajutage sisse/välja-nuppu. Veenduge, et masin on seadis-

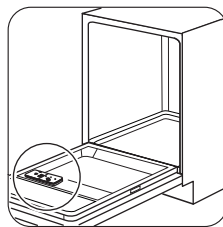

1

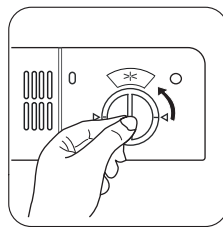

2

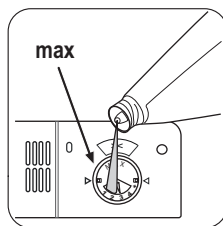

3

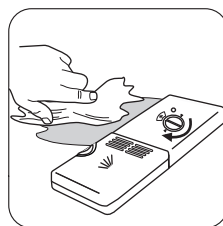

4

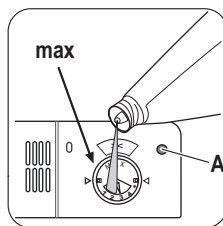

Täitke loputusvahendi jaoturit niikaua, kuni indikaator (A) muutub läbipaistvaks.

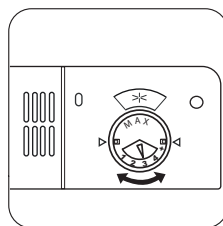

Loputusvahendi koguse reguleerimiseks keerake valikunuppu asendite 1 (väikseim kogus) ja 4 (suurim kogus) vahel.

tusrežiimis. Vt jaotist "PROGRAMMI VALIMINE JA KÄIVITAMINE".

- Kui soolaindikaator põleb, täitke soolamahu.

3. Veenduge, et loputusvahendi jaoturis oleks loputusvahendit.
4. Pange nõud korvidesse.
5. Lisage pesuaine.
6. Määrake ja käivitage nõude tüübile ja määrdumisastmele vastav programm.

Korvide täitmine

i Korvide täitmise kohta leiate näiteid kaasolevast brošüürist.

- Kasutage seadet ainult nõudepesumasina-kindlate nõude pesemiseks.
- Ärge pange seadmesse puust, sarvest, alumiiniumist, tinast ega vasest esemeid.
- Ärge pange seadmesse vett imavaid esemeid (käsnu või lappe).
- Eemaldage nõudelt toidujäägid.
- Enne pesemist leotage kõrbenud kohad nõude küljest lahti.
- Asetage õõnsad esemed (tassid, klaasid ja pannid) masinasse avausega allapoole.
- Veenduge, et söögiriistad ja lauanõud üksteise küljes kinni ei oleks. Pange lusikad teiste söögiriistade juurde.
- Veenduge, et klaasid ei puutuks omavahel kokku.
- Pange väikesed esemed söögiriistade korvi.
- Pange kerged esemed ülemisse korvi. Veenduge, et esemed liikuma ei pääseks.
- Enne programmi käivitamist veenduge, et pihustikonsool saab vabalt liikuda.

Pesuaine kasutamine

! **Ettevaatust** Kasutage ainult nõudepesumasinala mõeldud pesuainet.

🌸 Ärge kasutage pesuainet rohkem, kui ette nähtud. Vt pesuaine pakendil olevaid juhiseid.

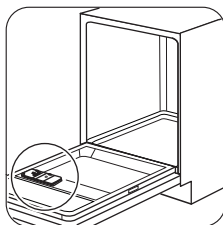

1

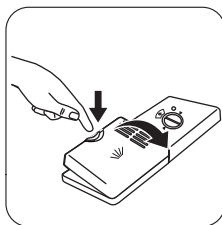

2

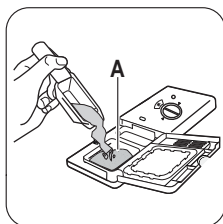

3

Pange pesuaine või -tablett pesuainesahtlisse (A).

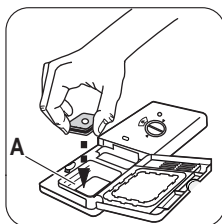

4

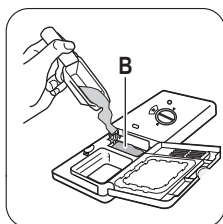

Kui programmil on eelpesutsükkel, pange väike kogus pesuainet ka lahtrisse (B).

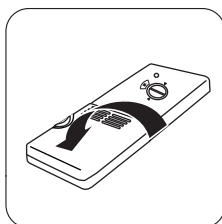

4

i Lühikese programmiga ei lahustu pesuainetabletid täielikult ning pesuainejäägid võivad jääda nõudele.

Soovitame kasutada pesuainetablette pikka- ja lühikese programmide puhul.

Kombineeritud pesuainetabletid

Need tabletid sisaldavad nii pesu- ja loputusvahendit kui ka teisi aineid. Veenduge, et need tabletid sobivad teie piirkonna vee karedusega. Vaadake tootepakendil olevat juhendit.

Soola ja loputusvahendit sisaldavate tablettide puhul jätke soolamahuti ja loputusvahendi jaotur tühjaks. Loputusvahendi jaoturi indikaator süttib alati, kui loputusvahendi jaotur on tühi.

1. Seadke veepehmendaja madalaimale tasemele.
2. Seadke loputusvahendi jaotur madalaimasse asendisse.

Kui te lõpetate kombineeritud pesuainetablettide kasutamise, siis enne pesuaine, loputusvahendi ja nõudepesumasina soola eraldi kasutama hakkamist tehke järgmist.

1. Seadme käivitamiseks vajutage sisse/välja-nuppu.
2. Seadke veepehmendaja kõrgeimale tasemele.
3. Veenduge, et soolamahuti ja loputusvahendi jaotur on täis.
4. Käivitage kõige lühem programm loputustsükliga ilma pesuaine ja nõudeta.
5. Reguleerige veepehmendajat vastavalt oma piirkonna vee karedusele.
6. Reguleerige eraldatava loputusvahendi kogust.

Programmi valimine ja käivitamine

Seadistusrežiim

Mõne toimingu jaoks peab seade olema seadistusrežiimis.

Seade on seadistusrežiimis, kui pärast sisselülitamist:

- Kõik programmide indikaatorid on väljas.
- Lõpuindikaator vilgub.

Kui juhtpaneelil kuvatakse teistsugused tingimused, vajutage ja hoidke programminuppu, kuni seade on seadistusrežiimis.

Programmi käivitamine

1. Keerake veekraan lahti.

Puhastus ja hooldus

Hoiatus

2. Seadme käivitamiseks vajutage sisse/välja-nuppu. Veenduge, et masin on seadistusrežiimis.
3. Vajutage järjest programminuppu, kuni süttib soovitud programmi indikaator.
4. Sulgege seadme uks. Programm käivitub.

Ukse avamine seadme töö ajal

Kui te ukse avate, katkeb seadme töö. Kui panete ukse uuesti kinni, jätkub seadme töö kohast, kus see katkestati.

Programmi tühistamine

1. Avage seadme uks.
2. Vajutage ja hoidke programminuppu, kuni valitud programmi indikaator kustub ja lõpuindikaator hakkab vilkuma.

 Enne uue programmi käivitamist veenduge, et pesuaine jaotur on pesuainet.

Programmi lõpus

Kui programm on lõppenud, kõlab katkendlik helisignaal.

1. Avage seadme uks.
 - Lõpuindikaator põleb.
2. Vajutage seadme väljalülitamiseks sisse/välja-nuppu.
3. Sulgege veekraan.
 - Paremate kuivamistulemuste saamiseks hoidke seadme ust mõni minut paokvel.
 - Laske nõudel jahtuda, enne kui need seadmest välja võtate. Tulised nõud on kergesti purunevad.
 - Võtke kõigepealt välja nõud alumisest korvist, seejärel ülemisest korvist.

 Seadme külgedel ja ukssel võib olla vett. Roostevaba teras jahtub kiiremini kui lauanõud.

Enne hooldust lülitage seade välja ja ühendage toitepistik pistikupesast lahti.

i Mustad filtrid ja ummistunud pihustikonsoolid põhjustavad halvemaid pesemistulemusi.

Kontrollige nende seisukorda regulaarselt; vajadusel puhastage.

Filtrite puhastamine

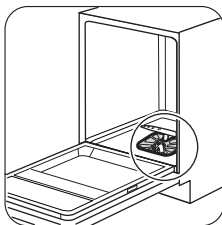

1

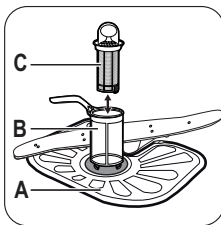

2

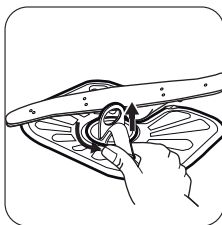

3

Filtrite (B) ja (C) eemaldamiseks keerake käepidet vastu-päeva ja võtke välja. Eraldage filter (B) filtrist (C). Peske filtreid voolava veega.

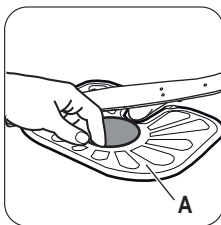

4

Eemaldage filter (A). Peske filtrit voolava veega.

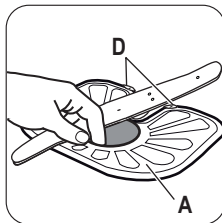

5

Pange filter (A) oma algele kohale tagasi. Jälgige, et see asuks täpselt kahe juhiku (D) all.

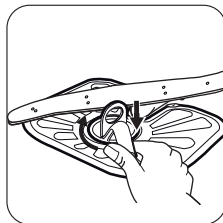

6

Pange filtrid (B) ja (C) kokku. Pange need kohale filtrisse (A). Keerake käepidet päripäeva, kuni see kohale lukustub.

i Filtrite ebaõige asend võib põhjustada keha pesutulemust ja kahjustada seadet.

Pihustikonsoolide puhastamine

Ärge pihustikonsoole eemaldage.

Kui pihustikonsoolide avad on ummistunud, eemaldage mustus peenikese teravaotsalise esemega.

Välispinna puhastamine

Puhastage seadet pehme niiske lapiga.

Kasutage ainult neutraalseid puhastusaineid. Ärge kasutage abrasiivseid tooteid, küürimisvamme ega lahusteid.

Veotsing

Seade ei käivitu või seiskub töö käigus.

Püüdke esmalt leida probleemi lahendus (vt tabelit). Kui see ei õnnestu, võtke ühendust teeninduskeskusega.

Mõne probleemi puhul vilguvad indikaatorid ühtlaselt ja/või katkendlikult ning samal ajal kuvatakse veakood.

Veakood	Probleem
<ul style="list-style-type: none">Valitud programmi indikaator vilgub jätkuvalt.Lõpuindikaator vilgub 1 kord katkendlikult.	Seade ei täitu veega.

Veakood	Probleem
<ul style="list-style-type: none"> • Valitud programmi indikaator vilgub jätkuvalt. • Lõpuindikaator vilgub 2 korda katkendlikult. 	Seade ei tühjene veest.
<ul style="list-style-type: none"> • Valitud programmi indikaator vilgub jätkuvalt. • Lõpuindikaator vilgub 3 korda katkendlikult. 	Üleujutuse-vastane seade töötab.

 **Hoiatus** Enne kontrollima asumist lülitage seade välja.

Probleem	Võimalik põhjus	Võimalik lahendus
Programm ei käivitu.	Toitepistik ei ole korralikult pistikupessa ühendatud.	Ühendage toitepistik korralikult pistikupessa.
	Seadme uks on avatud.	Sulgege seadme uks.
	Elektrikilbis on kaitse kahjustatud.	Vahetage kaitse välja.
Seade ei täitu veega.	Veekraan on kinni.	Keerake veekraan lahti.
	Veesurve on liiga madal.	Võtke ühendust kohaliku vee-ettevõttega.
	Veekraan on ummistunud või on selles katlakivi.	Puhastage veekraan.
	Vee sisselaskevooliku filter on ummistunud.	Puhastage filtrit.
	Vee sisselaskevooliku on sõlmes või liigselt paindunud.	Veenduge, et vooliku asend oleks õige.
	Üleujutuse-vastane seade töötab. Seadmesse on lekkinud vett.	Sulgege veekraan ja pöörduge teeninduskeskusse.
Seade ei tühjene veest.	Kraanikausi äravoolutoru on ummistunud.	Puhastage kraanikausi äravoolu.
	Vee tühjendusvooliku on sõlmes või liigselt paindunud.	Veenduge, et vooliku asend oleks õige.

Pärast kontrollimist lülitage seade sisse. Programm jätkub kohast, kus see katkes. Kui viga ilmneb uuesti, pöörduge teeninduskeskusse.

Muude veakoodide ilmunisel pöörduge teeninduskeskusse.

Pesu- ja kuivatustulemused ei ole rahuldavad

Probleem	Võimalik põhjus	Võimalik lahendus
Nõud ei ole puhtad.	Filtrid on ummistunud.	Puhastage filtrid.
	Filtrid on valesti kokku pandud ja paigaldatud.	Vaadake, kas filtrid on õigesti kokku pandud ning paigaldatud.
	Pihustuskonsoolid on ummistunud.	Eemaldage mustus peenikese teravaotsalise esemega.
	Valitud programm ei sobi nõude ja määrdumise tüübiga.	Veenduge, et valitud programm sobib nõude ja määrdumise tüübiga.
	Esemete paigutus korvides polnud õige. Veega ei saanud kõiki esemeid puhtaks.	Veenduge, et nõude paigutus korvides on õige ja et vesi pääseks vabalt kõigi nõudeni.
	Pihustikonsoolid ei saanud vabalt pöörelda.	Veenduge, et nõude asend korvides on õige ja ei tõkesta pihustikonsoolide liikumist.
	Pesuaine kogus ei olnud piisav.	Enne programmi käivitamist veenduge, et olete jaoturisse pannud õiges koguses pesuainet.
	Pesuaine jaoturis ei olnud pesuainet.	Enne programmi käivitamist veenduge, et olete jaoturisse pannud pesuainet.
Nõudele on ladestunud kattakivi.	Soolamahuti on tühi.	Veenduge, et soolamahutis oleks nõudepesumasina soola.
	Veepehmendaja tase on vale.	Kontrollige, kas veepehmendaja on reguleeritud vastavalt teie piirkonna vee karedusele.
	Soolamahuti kork logiseb.	Pingutage korki.
Valged jooned ja plekid või sinakas kiht klaasidel ja nõudel.	Eraldatava loputusvahendi kogus liiga suur.	Vähendage eraldatava loputusvahendi kogust.
	Pesuaine kogus oli liiga suur.	Enne programmi käivitamist veenduge, et olete jaoturisse pannud õiges koguses pesuainet.
Klaasidel ja nõudel on jälgi kuivanud veetilkadest.	Eraldatava loputusvahendi kogus on liiga väike.	Suurendage eraldatava loputusvahendi kogust.
	Põhjuseks võib olla pesuaine kvaliteet.	Proovige mõnda teist pesuainet.

Probleem	Võimalik põhjus	Võimalik lahendus
Nõud on märjad.	<ul style="list-style-type: none"> • Programmil ei olnud kuivatustsükli. • Programmil oli madala temperatuuriga kuivatustsükkel. 	Paremate kuivamistulemuste saamiseks hoidke ust mõni minut paakil.
Nõud on märjad ja tuhmid.	Loputusvahendi jaotur on tühi.	Veenduge, et loputusvahendi jaotur is oleks loputusvahendit.
	Põhjuseks võib olla loputusvahendi kvaliteet.	Proovige mõnda teist loputusvahendit.

Tehnilised andmed

Mõõtmed	Kõrgus / Laius / Sügavus (mm)	596 / 818-898 / 555
Elektriühendus	Vt andmeplati.	
	Pinge	220-240 V
	Sagedus	50 Hz
Veesurve	Min. / maks. (baari / MPa)	(0.5 / 0.05) / (8 / 0.8)
Veevarustus ¹⁾	Külm või kuum vesi ²⁾	maks. 60 °C
Jõudlus	Koha seaded	12

1) Ühendage vee sisselaskevoolik 3/4" keermega kraani külge.

2) Kui kuum vesi tuleb alternatiivsest energiaallikast (nt päikesepaneelid, tuuleenergia), kasutage energiakulu vähendamiseks neid kuumaveeallikaid.

Jäätmekäitlus

Tootel või selle pakendil asuv sümbol  näitab, et seda toodet ei tohi kohelda majapidamisjäätmetena. Selle asemel tuleb toode anda taastöötlemiseks vastavasse elektri- ja elektroonikaseadmete kogumise punkti. Toote õige utiliseerimise kindlustamisega aitate ära hoida võimalikke negatiivseid tagajärgi keskkonnale ja

inimtervisele, mida võiks vastasel juhul põhjustada selle toote ebaõige käitlemine. Lisainfo saamiseks selle toote taastöötlemise kohta võtke ühendust kohaliku omavalitsuse, oma majapidamisjäätmete käitlejaga või kauplusega, kust te toote ostsite.

- Kõrvaldage pakkematerjal nõuetekohaselt. Sümboliga  tähistatud materjalid saatke ringlusse.

Мазмұны

Қауіпсіздік туралы мағлұматтар _____	15	Әркүндік қолдану _____	22
Бұйым сипаттамасы _____	17	Күту менен тазалау _____	24
Басқару панелі _____	17	Ақаулықты түзету _____	25
Бағдарламалар _____	18	Техникалық ақпарат _____	28
Функциялар _____	19	Қоршаған ортаға зиян келдірмеу туралы мағлұматтар _____	29
Бірінші қолданғанға дейін _____	19		

Өндіруші ескертусіз өзгеріс енгізу құқығына ие.

Қауіпсіздік туралы мағлұматтар

Құрылғыны орнатып іске қолданар алдында бірге жеткізілген нұсқауларды мұқият оқып шығыңыз. Құрылғыны дұрыс орнатпау мен дұрыс пайдаланбау нәтижесінде адам жарақат алса және ақаулық орын алса өндіруші жауапты емес. Нұсқаулықты келешекте қарап жүру үшін үнемі сақтап қойыңыз.

Балалар мен дәрменсіз адамдардың қауіпсіздігі

 **Назарыңызда болсын!** Тұншығып қалу, жарақат алуы немесе мүгедек болып қалу қаупі бар.

- Кембағал, сезім мүкестігі бар немесе ақыл-есі кем, құрылғыны қолдану тәжірибесі жоқ немесе қолдана білмейтін адамдарға, балаларға оны іске қосуға рұқсат бермеңіз. Олар осы құрылғыны өз қауіпсіздігін қамтамасыз ететін адамның нұсқауы немесе қадағалауы бойынша пайдалануға тиіс. Балаларға құрылғымен ойнауға рұқсат бермеңіз.
- Орам материалдарының барлығын балалардан алыс ұстаңыз.
- Жуғыш заттардың барлығын балалардан алыс ұстаңыз.
- Құрылғының есігі ашық тұрғанда, балалар мен үй жануарларын алыс ұстаңыз.

Орнату

 **Назарыңызда болсын!** Бұл құрылғыны білікті маман орнатуға тиіс.

- Орам материалдарының барлығын алыңыз.
- Бүлінген құрылғыны орнатпаңыз немесе іске қоспаңыз.
- Құрылғыны температурасы 0 °C градустан төмен жерге орнатпаңыз немесе қолданбаңыз.
- Құрылғымен бірге берілген орнату бойынша нұсқауларды орындаңыз.
- Құрылғының үсті мен жан-жағын қоршаған конструкциялардың қауіпсіз болуын қамтамасыз етіңіз.

Суға қосу

- Су қосылымы түтіктеріне ешбір зақым келтірмеңіз.
- Құрылғыны жаңа құбырларға немесе ұзақ уақыт қолданылмаған құбырларға жалғамай тұрып, суын тазарғанша ағызыңыз.
- Құрылғыны алғаш рет қолданған кезде еш жерінен су ақпай тұрғанына көз жеткізіңіз.

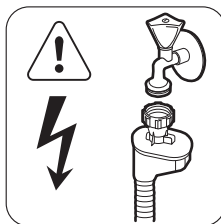

 **Назарыңызда болсын!** Қатерлі кернеу.

Су құятын түтік, ішіне сым өткізілген екі қабат қаптамадан тұрады және қауіпсіздік клапанымен жабдықталған.

- Егер су құятын түтік бүлінсе, ашаны дереу розеткадан суырыңыз. Су құятын түтікті ауыстыру үшін Қызмет көрсету орталығына хабарласыңыз.

Электртоғына қосу

 **Назарыңызда болсын!** Өрт шығу және электр қатеріне ұшырау қаупі бар.

- Құрылғыны міндетті түрде жерге тұйықтау қажет.
- Техникалық ақпарат тақтайшасындағы электр параметрлерінің электр желісіндегі параметрлерге сай келетініне көз жеткізіңіз. Сай келмесе, электршіге хабарласыңыз.
- Өрқашан дұрыс орнатылған, қатерден сақтандырылған розетканы қолданыңыз.
- Көп тармақты адаптерлер мен ұзартқыш сымдарды қолданбаңыз.
- Құрылғының ашасына және сымына зақым келтірмеңіз. Зақым келген электр сымын ауыстырту үшін қызмет көрсету орталығына немесе электршіге хабарласыңыз.
- Құрылғының ашасын розеткаға тек құрылғыны орнатып болғаннан кейін ғана жалғаңыз. Орнатып болғаннан кейін ашаның қол жететін жерде тұрғанына көз жеткізіңіз.
- Құрылғыны тоқтан ажырату үшін сымынан тартпаңыз. Өрқашан ашасынан тартып суырыңыз.

Пайдалану

 **Назарыңызда болсын!** Жарақат алу қаупі бар.

- Бұл тұрмыста қолдануға арналған құрылғы.
- Бұл құрылғының техникалық сипаттамасын өзгертпеңіз.
- Өткір ұшты пышақтар мен ас құралдарының ұштарын төмен қаратып

немесе көлденеңінен қойып ас құралдарына арналған себетке салыңыз.

- Құрылғының есігі ашық тұрған кезде соғылып қалмас үшін қараусыз қалдырмаңыз.
- Ашық тұрған есікке отырмаңыз немесе үстіне шықпаңыз.
- Ыдыс жуғыш машинаға арналған жуғыш заттар қауіпті. Жуғыш заттың орамында көрсетілетін нұсқауларды орындаңыз.
- Құрылғыдағы сумен ойнауға немесе ішуге болмайды.
- Ыдыстарды бағдарлама аяқталғанша құрылғыдан алмаңыз. Ыдыстарда жуғыш зат болуы мүмкін.

 **Назарыңызда болсын!** Электр, өрт қатері пайда болуы немесе адам күйіп қалуы мүмкін.

- Тұтанғыш заттарды немесе ішіне тұтанғыш зат салынған дымқыл заттарды құрылғының ішіне, қасына немесе үстіне қоймаңыз.
- Құрылғыны тазалау үшін сулы спрейді және буды қолданбаңыз.
- Бағдарлама орындалып тұрғанда құрылғы есігін ашсаңыз, ыстық бу шығуы мүмкін.

Құрылғыны тастау

 **Назарыңызда болсын!** Жарақат алу немесе тұншығып қалу қаупі бар.

- Құрылғыны электр желісінен ажыратыңыз.
- Қуат сымын кесіп алыңыз да, қоқысқа тастаңыз.
- Балалар мен жануарлар құрылғыға қамалып қалмас үшін есіктің бекітпесін алыңыз.

Тұтынушыларға қызмет көрсету

Құрылғыны жөндету үшін тұтынушыларға қызмет көрсету орталығына хабарласыңыз. Фирмалық қосалқы бөлшектерді ғана қолдануды ұсынамыз.

Қызмет көрсету орталығына хабарласқан кезде техникалық ақпарат тақтайшасында көрсетілген келесі деректердің дайын болуын қамтамасыз етіңіз.

Үлгісі:
 Өнім нөмірі (PNC):
 Сериялық нөмірі:

Бұйым сипаттамасы

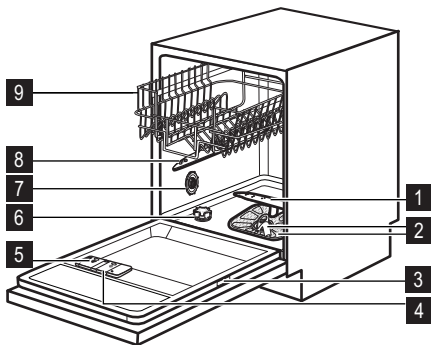

- 1 Астыңғы бүріккіш түтік
- 2 Сүзгілер
- 3 Техникалық ақпарат тақтайшасы
- 4 Шайғыш зат үлестіргіші
- 5 Жуғыш зат үлестіргіші
- 6 Тұз сауыты
- 7 Су кермектігі тетігі
- 8 Үстіңгі бүріккіш түтік
- 9 Үстіңгі себет

Басқару панелі

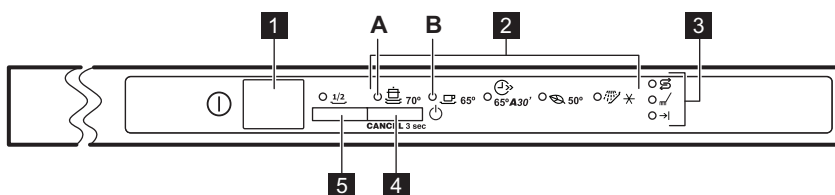

- 1 Қосу/өшіру түймешігі
- 2 Бағдарлама шамдары
- 3 Индикатор шамдры
- 4 Бағдарлама түймешігі.
- 5 Жартылай толтыру түймешігі

Индикатор шамдры	Сипаттама
	Тұз индикаторы. Бағдарлама жұмыс істеп тұрған кезде осы индикатор сөніп тұрады.
	Жуу циклінің индикаторы.
	"Соңы" индикаторы.

Бағдарламалар

Бағдарлама	Ластану дәрежесі Кірдің түрі	Бағдарлама циклдары	Функциялар
 70°	Қатты ластанған Фарфор ыдыс, ас құралдары, кәстрөлдер мен табалар	Алдын ала жуу Жуу 70 °С Шаю циклдары Құрғату	Жартылай толтыру
 65°	Қалыпты ластанған Фарфор ыдыс-аяқ пен ас құралдары	Алдын ала жуу Жуу 65 °С Шаю циклдары Құрғату	Жартылай толтыру
 65° A30' ¹⁾	Жаңа ластанған Фарфор ыдыс-аяқ пен ас құралдары	Жуу 65 °С Шаю	
 50° ²⁾	Қалыпты ластанған Фарфор ыдыс-аяқ пен ас құралдары	Алдын ала жуу Жуу 50 °С Шаю циклдары Құрғату	Жартылай толтыру
  ³⁾	Барлығы	Алдын ала жуу	

1) Осы бағдарламамен жаңа ластанған ыдыстарды жууға болады. Бұл қысқа уақыт ішінде жақсы нәтиже береді.

2) Бұл сынақ мекемелеріне арналған стандартты бағдарлама. Осы бағдарламаны қолданып, қалыпты кірлеген фарфор ыдыс-аяқ пен ас құралдарын жуғанда, су мен қуат барынша тиімді жұмсалады. Сынақ деректерін ілеспе кітапшадан қараңыз.

3) Бұл бағдарламаны ыдыстарды жылдам шаю үшін қолданыңыз. Бұл қалдықтардың ыдыстарға жабысып, құрылғыдан жағымсыз иіс шығуына жол бермейді.
Бұл бағдарламаны қолданғанда, жуғыш заттарды пайдаланбаңыз.

Бағдарлама ¹⁾	Ұзақтығы (мин)	Қуат (кВт/с)	Су (л)
 70°	85-95	1,8-2,0	22-25
 65°	100-110	1,4-1,6	19-21
 65° A30'	30	0,9	9
 50°	130-140	1,0-1,2	14-16
 	12	0,1	5

1) Бағдарламаның ұзақтығы мен тұтыну мәндерін судың қысымы мен температурасы, электр қуатының ауытқуы, параметрлер және ыдыс-аяқтың мөлшері өзгертуі мүмкін.

Функциялар

Дыбыстық сигналдар

Дыбыстық сигналдар мына жағдайларда жұмыс істейді:

- Бағдарлама аяқталған кезде.
- Құрылғыда ақау пайда болған кезде.

 Зауытта орнатылған параметр қосулы.

Дыбыстық сигналдарды ажыратуға болады.

Дыбыстық сигналдарды сөндіру

1. Құрылғыны іске қосу үшін қосу/өшіру түймешігін басыңыз.
2. Құрылғының параметрлерді орнату режимінде тұрғанына көз жеткізіңіз. "БАҒДАРЛАМАНЫ ОРНАТУ ЖӘНЕ БАСТАУ" тарауын қараңыз.
3. Бағдарлама түймешігін **(А)** бағдарлама индикаторы жыпылықтап **(В)** бағдарлама индикаторы жанғанша басып ұстап тұрыңыз.
4. Бағдарлама түймешігін дереу басыңыз.
 - Бағдарлама индикаторы **(А)** тұрақты жанып тұрады.
 - Бағдарлама **(В)** индикаторы жыпылықтай бастайды.
5. Бағдарлама индикаторы **(А)** сөніп, аяқтау индикаторы жанғанша күтіңіз (бағдарлама индикаторы **(В)** жыпылықтауын жалғастырады).
 - Дыбыстық сигналдар қосулы.

6. Бағдарлама түймешігін басыңыз. Аяқтау индикаторы сөнеді.
 - Дыбыстық сигналдар сөндірулі.
7. Құптау үшін құрылғыны сөндіріңіз.

Дыбыстық сигналдарды қосу

1. "Дыбыстық сигналдарды сөндіру" тарауын, **(1)** - **(4)** қадамдарын қараңыз.
2. Бағдарлама индикаторы **(А)** сөнгенше күтіңіз. Аяқтау индикаторы сөніп, бағдарлама индикаторы **(В)** жыпылықтауын жалғастырады.
 - Дыбыстық сигналдар сөндірулі.
3. Бағдарлама түймешігін басыңыз. "Соңы" индикаторы жанады.
 - Дыбыстық сигналдар қосулы.
4. Құптау үшін құрылғыны сөндіріңіз.

Жартылай толтыру

 Бағдарламаны бастамай тұрып функцияны іске қосыңыз немесе сөндіріңіз. Бұл функцияны бағдарлама жұмыс істеп тұрған кезде қосу немесе сөндіру мүмкін емес.

Ыдысты аз мөлшерде жуу қажет болған кезде осы функцияны орнатыңыз. Бұл функция бағдарламаның ұзақтығы мен қуат пен судың қолданылатын мөлшерін азайтады. Үстіңгі және астыңғы себетті толтырыңыз, жуғыш заттың мөлшерін азайтыңыз.

Бірінші қолданғанға дейін

1. Су жұмсартқыштың қойылған деңгейі тұратын жеріңіздегі судың кереметтігіне сай келетініне көз жеткізіңіз. Сай келмесе, су жұмсартқыштың деңгейін реттеңіз. Тұратын жеріңіздегі судың кереметтігін, жергілікті сумен жабдықтау мекемесіне хабарласып біліңіз.
2. Тұз сауытын толтырыңыз.
3. Шайғыш зат үлестіргішін толтырыңыз.
4. Су құятын шүмекті ашыңыз.

5. Құрылғыда өндіру үрдісінің қалдықтары қалуы мүмкін. Оларды тазалау үшін бағдарламаны бастаңыз. Жуғыш затты қолданбаңыз және себеттерді толтырмаңыз.

Су жұмсартқышты реттеу

Кермек судың құрамында құрылғыға нұқсан келтіруі және жуу нәтижесіне жаман әсер етуі мүмкін минералдар өте көп

мөлшерде кездеседі. Су жұмсартқыш бұл минералдарды бейтарап етеді. Ыдыс жуғыш машинаға арналған тұз су жұмсартқышты таза, жақсы қалыпта ұстайды. Су жұмсартқышты дұрыс деңгейге реттеп қою үшін кестеге қараңыз.

Бұл су жұмсартқыштың ыдыс жуғыш машина тұзы мен суды дұрыс мөлшерде қолдануын қамтамасыз етеді.

i Су жұмсартқышты қолмен және электрондық тәсілмен реттеу қажет.

Судың кермектігі				Су жұмсартқыш реттеу	
Германия градусы (°dH)	Франция градусы (°fH)	ммоль/л	Кларк градусы	Қолдан	Электронды тәсілмен
51 - 70	91 - 125	9.1 - 12.5	64 - 88	2 ¹⁾	10
43 - 50	76 - 90	7.6 - 9.0	53 - 63	2 ¹⁾	9
37 - 42	65 - 75	6.5 - 7.5	46 - 52	2 ¹⁾	8
29 - 36	51 - 64	5.1 - 6.4	36 - 45	2 ¹⁾	7
23 - 28	40 - 50	4.0 - 5.0	28 - 35	2 ¹⁾	6
19 - 22	33 - 39	3.3 - 3.9	23 - 27	2 ¹⁾	5 ¹⁾
15 - 18	26 - 32	2.6 - 3.2	18 - 22	1	4
11 - 14	19 - 25	1.9 - 2.5	13 - 17	1	3
4 - 10	7 - 18	0.7 - 1.8	5 - 12	1	2
< 4	< 7	< 0.7	< 5	1 ²⁾	1 ²⁾

1) Зауытта орнатылған параметр.

2) Тұзды осы деңгейге қойып қолданбаңыз.

Қолмен реттеу

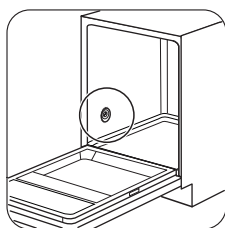

1

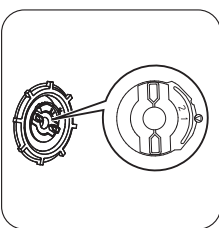

2

Су кермектігі дискісін 1-ші немесе 2-ші орынға бұраңыз.

Электрондық жолмен реттеу

1. Құрылғыны іске қосу үшін қосу/өшіру түймешігін басыңыз.
2. Құрылғының параметрлерді орнату режимінде тұрғанына көз жеткізіңіз. "БАҒДАРЛАМАНЫ ОРНАТУ ЖӘНЕ БАСТАУ" тарауын қараңыз.
3. Бағдарлама түймешігін **(А)** бағдарлама индикаторы жыпылықтап **(В)** бағдарлама индикаторы жанғанша басып ұстап тұрыңыз.
4. Бағдарлама индикаторы **(В)** сөніп, аяқтау индикаторы жыпылықтай бастағанша күтіңіз (бағдарлама индикаторы **(А)** жыпылықтауын жалғастырады).

5. Бағдарлама түймешігін басыңыз.
 - Соңы индикаторы ара-тұра жыпылықтайды. Индикатордың жыпылықтау саны, су жұмсартқыштың деңгейіне сай келеді. Мысалы: 5 рет жыпылықтау + үзіліс + 5 рет жыпылықтау = 5-ші деңгей.
6. Су жұмсартқыштың деңгейін реттеу үшін бағдарлама түймешігін басыңыз. Бағдарлама түймешігін әр басқан сайын келесі деңгейге өтесіз.
7. Құптау үшін құрылғыны сөндіріңіз.

Тұз сауытын толтыру

! Сақтандыру туралы ескерту! Ыдыс жуғыш машинаға арналған тұзды ғана қолданыңыз. Басқа өнімдер құрылғыға нұқсан келтіруі мүмкін. Тұз сауытын толтырған кезде одан су және тұз ағуы мүмкін. Тот басу қауіпі бар. Бұндай жағдайға жол бермеу үшін тұз сауытын толтырғаннан кейін бағдарламаны бастаңыз.

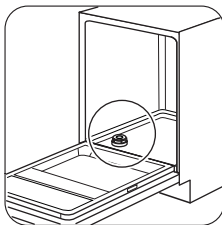

1

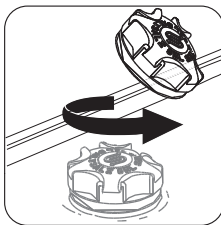

2

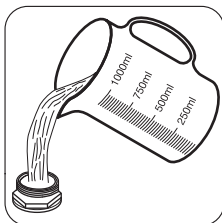

3

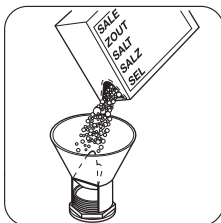

4

Тұз сауытына 1 литр су құйыңыз (ең бірінші рет ғана).

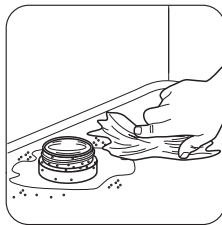

5

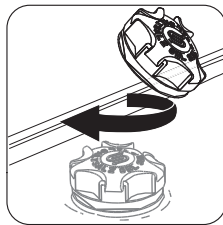

6

Шайғыш зат үлестіргішін толтыру

! Сақтандыру туралы ескерту! Ыдыс жуғышқа арналған шайғыш заттарды ғана пайдаланыңыз. Басқа өнімдер құрылғыға нұқсан келтіруі мүмкін.

i Соңғы шау циклі кезінде шайғыш зат ыдыстарға ешбір жолақ, дақ қалдырмай құрғатуға көмектеседі.

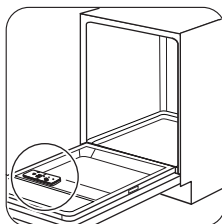

1

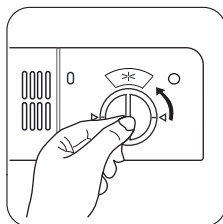

2

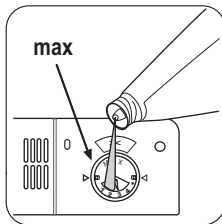

3

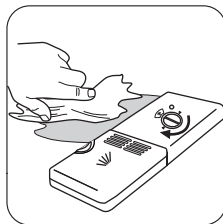

4

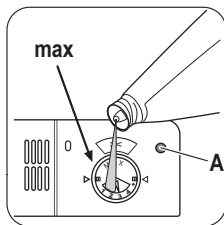

Шайғыш зат үлестіргіштің шынысы (А) мөлдір болған кезде оны толтырыңыз.

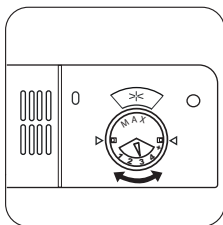

Шайғыш затты үлестіру мөлшерін реттеу үшін, тетікті 1 (ең аз мөлшер) және 4 (ең көп мөлшер) аралығына қоюға болады.

Әркүндік қолдану

1. Су құятын шүмекті ашыңыз.
2. Құрылғыны іске қосу үшін қосу/өшіру түймешігін басыңыз. Құрылғының параметрлерді орнату режимінде тұрғанына көз жеткізіңіз. "БАҒДАРЛАМАНЫ ОРНАТУ ЖӘНЕ БАСТАУ" тарауын қараңыз.
 - Тұз индикаторы қосұлы тұрса, тұз сауытын толтырыңыз.
3. Шайғыш зат үлестіргіште шайғыш заттың болуын қамтамасыз етіңіз.
4. Себеттерді толтырыңыз.
5. Жуғыш заттан қосыңыз.
6. Бағдарламаны салынған заттар мен олардың ластану деңгейіне қарай дұрыс орнатыңыз да, іске қосыңыз.

Себеттерді толтыру

- i** Себеттерді толтыру мысалдары көрсетілген парақшаны қараңыз.
- Құрылғыны ыдыс жуғыш машинада жууға болатын заттарды жуу үшін ғана қолданыңыз.
 - Ағаш, мүйіз, алюминий, қалайы және мыстан жасалған заттарды құрылғыға салмаңыз.

- Құрылғыға су сіңіретін заттарды (жөке, ас үй шүберектері) салмаңыз.
- Заттарға жабысқан тағам қалдықтарын алыңыз.
- Заттарға күйіп жабысқан қалдықтарды жібітіңіз.
- Шұңғыл ыдыстардың (мысалы, кесе, стакан және кәстрөл) аузын төмен қаратып салыңыз.
- Ас құралдары мен ыдыс-аяқты араласып кетпейтін етіп салыңыз. Қасықтарды басқа ас құралдарымен араластырып салыңыз.
- Стакандарды бір-біріне тигізбей салыңыз.
- Кішкене заттарды ас құралдары себетіне салыңыз.
- Жеңіл заттарды үстіңгі себетке салыңыз. Заттарды жылжып кетпейтін етіп салыңыз.
- Бағдарламаны бастамай тұрып, бүріккіш түтіктердің еркін айнала алатынына көз жеткізіңіз.

Жуғыш затты қолдану

! Сақтандыру туралы ескерту! Ыдыс жуғыш машиналарға арналған жуу заттарды ғана пайдаланыңыз.

🌿 Жуғыш затты қажетті мөлшерден артық пайдаланбаңыз. Жуғыш заттың орамындағы нұсқауларды қараңыз.

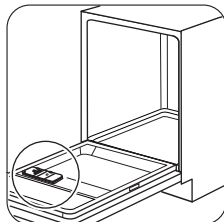

1

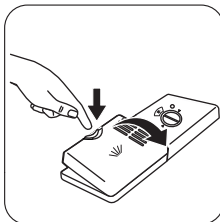

2

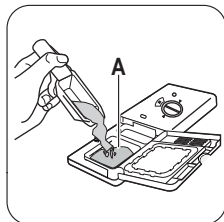

3

Жуғыш затты немесе таблетканы (A) бөлігіне салыңыз.

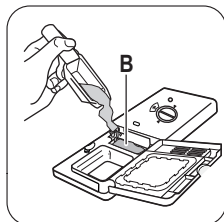
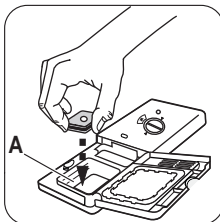

Егер бағдарламаның алдын ала жуу циклі бар болса, (B) бөлігіне жуғыш заттан аздап салыңыз.

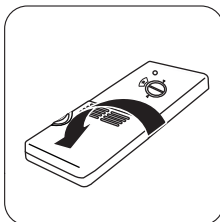

4

i Қысқа бағдарламаларды қолданғанда жуғыш таблеткалар әбден ерімеуі және ыдыста жуғыш заттың қалдықтары қалуы мүмкін. Жуғыш таблеткаларды ұзақ бағдарламаларды қолданған кезде пайдалануды ұсынамыз.

Құрама жуғыш таблеткалар

Бұл таблеткалардың құрамында жуғыш зат, шайғыш зат және басқа қоспалар бар. Бұл заттардың тұратын жеріңіздегі судың кермектігіне сай келетініне көз жеткізіңіз. Өнімдердің орамындағы нұсқауларды қараңыз. Тұз және шайғыш заты бар таблеткаларды қолданғанда, тұз сауыты мен шайғыш зат сауытын толтырмаңыз. Шайғыш заттың сауыты босап қалса, шайғыш зат индикаторы үнемі жанады.

1. Су жұмсартқышты ең төмен мәнге қойыңыз.
2. Шайғыш затты үлестіру мөлшерін ең төмен мәнге қойыңыз.

Егер аралас таблетканы қолдануды тоқтатсаңыз, жуғыш зат, шайғыш зат мен ыдыс жуғыш тұзды жеке-жеке қолданар алдында мына қадамдарды орындаңыз:

1. Құрылғыны іске қосу үшін қосу/өшіру түймешігін басыңыз.
2. Су жұмсартқышты ең үлкен мәнге қойыңыз.
3. Тұз сауыты мен шайғыш зат үлестіргішінің толы екеніне көз жеткізіңіз.
4. Шаю циклы бар ең қысқа жуу бағдарламасын, жуғыш зат қолданбай және ыдыс салмай орындаңыз.
5. Су жұмсартқышты өзіңіз тұратын жердегі судың кермектігіне лайықтап қойыңыз.
6. Шайғыш заттың қосылатын мөлшерін реттеңіз.

Бағдарламаны орнату және бастау

Параметрлерді орнату режимі

Кей әрекеттерді орындау үшін құрылғы параметрлерді орнату режимінде тұруға тиіс.

Құрылғы іске қосылғаннан кейін параметрлерді орнату режимінде тұрады:

- Барлық бағдарлама индикаторлары сөніп тұрғанда.

- Соңы индикаторы жыпылықтайды.

Басқару панелінде басқа жағдай орын алса, бағдарлама түймешігін құрылғы параметрлерді орнату режиміне қойылғанша басып ұстап тұрыңыз.

Бағдарламаны бастау

1. Су құятын шүмекті ашыңыз.
2. Құрылғыны іске қосу үшін қосу/өшіру түймешігін басыңыз. Құрылғының параметрлерді орнату режимінде тұрғанына көз жеткізіңіз.
3. Бағдарлама түймешігін орнатқыңыз келген бағдарламаның индикаторы жанғанша үздіксіз басыңыз.
4. Құрылғы есігін жабыңыз. Бағдарлама басталады.

Құрылғы жұмыс істеп тұрған кезде есікті ашу

Есікті ашсаңыз, құрылғы тоқтайды. Есікті жапқаннан кейін, құрылғы тоқтаған жерінен бастап жұмыс істейді.

Күту менен тазалау

⚠ Назарыңызда болсын!

Құрылғыны жөндеу алдында электр желісінен ағытып, ашасын розеткадан суырыңыз.

i Қоқыс тұрған сүзгілер мен бүріккіш түтіктер жуу нәтижесін төмендетеді.

Уақытылы тексеріп, қажет болса тазалаңыз.

Бағдарламаны біржола тоқтату

1. Құрылғы есігін ашыңыз.
2. Бағдарлама түймешігін орнатылған бағдарламаның индикаторы сөніп, аяқтау индикаторы жыпылықтағанша басып ұстап тұрыңыз.

i Жаңа жуу бағдарламасын бастар алдында, жуғыш зат үлестіргіште жуғыш заттың бар екеніне көз жеткізіңіз.

Бағдарламаның соңы

Бағдарлама аяқталған кезде, үзік-үзік дыбыстық сигнал естіледі.

1. Құрылғы есігін ашыңыз.
 - "Соңы" индикаторы жанады.
2. Құрылғыны сөндіру үшін қосу/өшіру түймешігін басыңыз.
3. Судың шүмегін жабыңыз.
 - Құрғату нәтижесін жақсарту үшін құрылғы есігін бірнеше минут ашып қойыңыз.
 - Ыдыс-аяқтарды құрылғыдан суығаннан кейін ғана алыңыз. Ыстық ыдыстар осал келеді.
 - Алдымен астыңғы себеттегі, содан кейін үстіңгі себеттегі ыдысты алыңыз.

i Құрылғының қабырғалары мен есігіне су тұруы мүмкін. Тот баспайтын болат, ыдыс-аяққа қарағанда тез салқиндайды.

Сүзгілерді тазалау

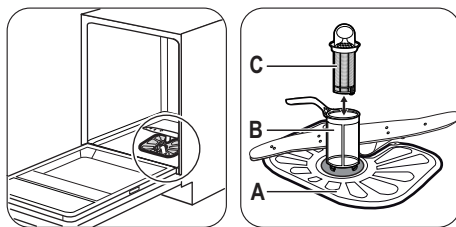

1

2

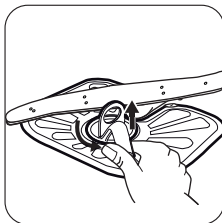

3
(B) және (C)
сүзгілерін алу үшін
тұтқасын сағат
тілінің бағытына
қарсы бұраңыз да,
алыңыз. (B) және
(C) сүзгілерін бір-
бірінен
ажыратыңыз.
Сүзгілерді сумен
жуыңыз.

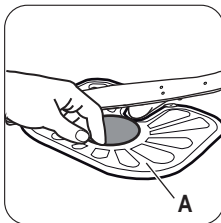

4
(A) сүзгісін алыңыз.
Сүзгіні сумен
жуыңыз.

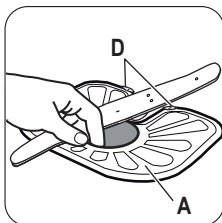

5
(A) сүзгісін әдепкі
орнына салыңыз.
Сүзгінің екі
бағыттағыштың (D)
астына дұрыс кірігіп
орналасқанына көз
жеткізіңіз.

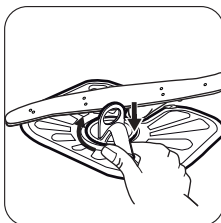

6
(B) және (C)
сүзгілерін
құрастырыңыз.
Оларды (A)
сүзгісіндегі орнына
салыңыз. Тұтқасын
сырт етіп орнына
түскенше сағат
тілінің бағытымен
бұраңыз.

i Сүзгілер дұрыс салынбаса, жуу нәтижесі қанағаттанғысыз болуы және құрылғыға нұқсан келуі мүмкін.

Бүріккіш түтіктерді тазалау

Бүріккіш түтіктерді ағытып алмаңыз. Бүріккіш түтіктердің тесіктері бітеліп қалса, қалдықтарды жіңішке шырпымен тазалаңыз.

Сыртын тазалау

Құрылғыны дымқыл, жұмсақ шүберекпен тазалаңыз.

Тек бейтарап тазартқыш заттарды қолданыңыз. Жеміргіш заттарды, түрпілі жөкені немесе еріткіштерді пайдаланбаңыз.

Ақаулықты түзету

Құрылғы жұмысын бастамай жатыр немесе жұмыс жасап тұрған кезде тоқтап қалады.

Алдымен ақаулықты түзету жолын іздеңіз (кестеге қараңыз). Болмаса, Қызмет көрсету орталығына хабарласыңыз.

Кей ақаулық орын алған кездерде индикаторлардың кейбіреулері үздіксіз

және/немесе ара-тұра жыпылықтап, сонымен қатар ақаулық кодын көрсетеді.

Ескерту коды	Ақаулық
<ul style="list-style-type: none"> • Орнатылған бағдарламаның индикаторы үздіксіз жыпылықтайды. • "Соңы" индикаторы 1 рет жыпылықтайды. 	Құрылғыға су құйылмай тұр.
<ul style="list-style-type: none"> • Орнатылған бағдарламаның индикаторы үздіксіз жыпылықтайды. • "Соңы" индикаторы 2 рет жыпылықтайды. 	Құрылғыдан су ақпай тұр.
<ul style="list-style-type: none"> • Орнатылған бағдарламаның индикаторы үздіксіз жыпылықтайды. • "Соңы" индикаторы 3 рет жыпылықтайды. 	Тасқынға қарсы құрал қосулы.

⚠ Назарыңызда болсын! Тексеріп көру алдында құрылғыны тоқтан ажыратыңыз.

Ақаулық	Ықтимал себебі	Ықтимал шешімі
Бағдарлама басталмай тұр.	Қуат ашасы розеткаға сұғылмаған.	Ашаны розеткаға қосыңыз.
	Құрылғының есігі ашық тұр.	Құрылғы есігін жабыңыз.
	Сақтандырғыш блогындағы сақтандырғышқа нұқсан келген.	Сақтандырғышты ауыстырыңыз.
Құрылғыға су құйылмай тұр.	Су құятын шүмек жабық.	Су құятын шүмекті ашыңыз.
	Судың қысымы тым төмен.	Жергілікті сумен жабдықтау мекемесіне хабарласыңыз.
	Су құйылатын шүмек бітелген немесе оған қақ тұрған.	Су құятын шүмекті тазалаңыз.
	Су құятын түтіктегі сүзгі бітеліп қалған.	Сүзгіні тазалаңыз.
	Су құятын түтік майысып немесе бастырылып қалған.	Түтіктің дұрыс орнатылғанына көз жеткізіңіз.
	Тасқынға қарсы құрал қосулы. Құрылғының ішіне су аққан.	Судың шүмегін жабыңыз да, қызмет көрсету орталығына хабарласыңыз.

Ақаулық	Ықтимал себебі	Ықтимал шешімі
Құрылғыдан су ақпай тұр.	Раковинаның түтікшесі бітеліп қалған.	Раковинаның түтікшесін тазалаңыз.
	Су төгетін түтік майысып немесе бастырылып қалған.	Түтіктің дұрыс орнатылғанына көз жеткізіңіз.

Тексеріп болғаннан кейін құрылғыны іске қосыңыз. Бағдарлама үзілген жерінен бастап жалғасады. Ақаулық қайта орын алса, қызмет көрсету орталығына хабарласыңыз.

Егер басқа ақаулық кодтары көрініс берсе, қызмет көрсету орталығына хабарласыңыз.

Жуу мен құрғату нәтижелері қанағаттанарлықтай емес

Ақаулық	Ықтимал себебі	Ықтимал шешімі
Ыдыс-аяқ таза емес.	Сүзгілер бітеліп қалған.	Сүзгілерді тазалаңыз.
	Сүзгілер дұрыс құрастырылмаған және дұрыс орнатылмаған.	Сүзгілердің дұрыс құрастырылып, орнатылғанына көз жеткізіңіз.
	Бүріккіш түтіктер бітеліп қалған.	Тұрып қалған қоқыстарды жіңішке затпен алыңыз.
	Бағдарлама салынған ыдыстың түріне және ластану дәрежесіне сай емес.	Салынған ыдыс-аяқтың түріне және ластану дәрежесіне сай бағдарламаны таңдаңыз.
	Заттар себеттерге дұрыс салынбаған. Су барлық заттарды жуа алмады.	Себеттердегі заттардың дұрыс орналасқанына және барлық заттарға су оңай жететініне көз жеткізіңіз.
	Бүріккіш түтіктер еркін айнала алмайды.	Себеттердегі заттардың дұрыс орналасқанына және бүріккіш түтіктерге ешбір кедергі жасамайтынына көз жеткізіңіз.
	Жуғыш зат өте аз салынған.	Бағдарламаны бастамай тұрып жуғыш затты жеткілікті мөлшерде үлестіргішке салыңыз.
	Жуғыш зат үлестіргіште ешбір жуғыш зат жоқ.	Бағдарламаны бастамай тұрып үлестіргішке жуғыш заттан салыңыз.
Ыдыс-аяққа әк түйіршіктері тұрып қалған.	Тұз сауыты босап қалған.	Тұз сауытына ыдыс жуғыш машина тұзы салынғанына көз жеткізіңіз.

Ақаулық	Ықтимал себебі	Ықтимал шешімі
	Су жұмсартқыш дұрыс деңгейге қойылмаған.	Су жұмсартқыштың қойылған деңгейі тұратын жеріңіздегі судың кермектігіне сай келетініне көз жеткізіңіз.
	Тұз сауытының қақпағы бос тұр.	Қақпақты қатайтыңыз.
Стакандар мен ыдыстарға ақ жолақтар мен дақтар тұрған немесе олардың беті көкшіл тартқан.	Шайғыш зат тым көп мөлшерде қосылады.	Шайғыш заттың қосылатын мөлшерін азайтыңыз.
	Жуғыш зат өте көп мөлшерде салынған.	Бағдарламаны бастамай тұрып жуғыш затты жеткілікті мөлшерде үлестіргішке салыңыз.
Стакандар мен ыдыста кепкен су тамшысының ізі қалған.	Шайғыш зат аз мөлшерде қосылады.	Шайғыш заттың қосылатын мөлшерін көбейтіңіз.
	Бұл жуғыш заттың сапасына байланысты болуы мүмкін.	Басқа фирманың жуғыш затын қолданып көріңіз.
Ыдыс-аяқ кеппеген.	<ul style="list-style-type: none"> • Бағдарламада кептіру циклы болған жоқ. • Бағдарламада төмен температурада кептіру циклы болды. 	Құрғату нәтижесін жақсарту үшін есікті бірнеше минут ашып қойыңыз.
Ыдыс-аяқ кеппеген және түсі ашылмаған.	Шайғыш зат үлестіргіші босап қалған.	Шайғыш зат үлестіргіште шайғыш заттың болуын қамтамасыз етіңіз.
	Бұл шайғыш заттың сапасына байланысты болуы мүмкін.	Басқа фирманың шайғыш затын қолданып көріңіз.

Техникалық ақпарат

Өлшемдері	Ені / Биіктігі / Тереңдігі (мм)	596 / 818-898 / 555
Электртоғына қосу	Техникалық ақпарат тақтайшасына қараңыз.	
	Кернеу	220-240 В
	Жиілік	50 Гц
Сумен жабдықтау қысымы	Ең аз / ең көп (бар / мПа)	(0.5 / 0.05) / (8 / 0.8)

Сумен жабдықтау ¹⁾	Суық су немесе ыстық су ²⁾	макс. 60 °C
Сыйымдылығы	Орналастыру параметрлері	12

1) Су құятын түтікті 3/4" бұрамасы бар су шүмегіне жалғаңыз.

2) Егер ыстық су басқа қуат көздерінен (мысалы, күн батареясы, желдің қуаты) алынса, тұтыну қуатын азайту үшін ыстық суды қолданыңыз.

Қоршаған ортаға зиян келдірмеу туралы мағлұматтар

Бұйымдағы немесе бұйым қорапшасындағы  белгісі осы бұйым кәдімгі үй қалдығы емес екенін көрсетіп білдіреді. Сондықтан оны ескі электр және электроникалық бұйымдарды жинап утилизация үшін арнайы контейнерлерге салуыңыз керек. Осы бұйымды дұрыс түрде утилизация арқылы Сіз қоршаған орта менен адам денсаулығына түсіп пайда бола алатын зиянын болдыртпауын үшін үлес қоса аласыз; осы зиян бұл

бұйымды дұрыс емес қолданғанда пайда болуы мүмкін. Осы бұйымның утилизациясы туралы көбірек білуіңіз үшін жергілікті әкімшілігіңізбен, қалдықтарды жинап әкететін мекемеңізбен немесе осы бұйымды Өзіңізге сатқан дүкенімен хабарласыңыз.

- Орам материалын дұрыс тастаңыз.  белгішесі салынған орам материалдарын қайта өңдеуге тапсырыңыз.

Saturs

Drošības informācija	30	Izmantošana ikdienā	37
Izstrādājuma apraksts	32	Kopšana un tīrīšana	39
Vadības panelis	32	Problēmrisināšana	40
Programmas	32	Tehniskā informācija	43
Iespējas	33	Apsvērumi par vides aizsardzību	43
Pirms pirmās ieslēgšanas	34		

Izmaiņu tiesības rezervētas.

Drošības informācija

Pirms ierīces uzstādīšanas un lietošanas rūpīgi izlasiet pievienotos norādījumus. Ražotājs neatbild par bojājumiem, ko radījusi ierīces nepareiza uzstādīšana vai lietošana. Saglabājiet šos norādījumus ierīces tuvumā turpmākām uziņām.

Bērnu un nespējīgu cilvēku drošība

 **Brīdinājums** Nosmakšanas, savainošanās vai pastāvīgas invaliditātes risks.

- Neļaujiet ierīci izmantot cilvēkiem, tostarp bērniem, ar ierobežotām fiziskām un garīgām spējām vai ar ierīces lietošanas pieredzes un zināšanu trūkumu. Cilvēkiem, kuri atbildīgi par šādām personām, jānodrošina nepieciešamā uzraudzība vai jāsniedz norādījumi par ierīces darbību. Neļaujiet bērniem rotaļāties ar ierīci.
- Glabājiet iesaiņojuma materiālus bērniem nepieejamā vietā.
- Glabājiet visus mazgāšanas līdzekļus bērniem nepieejamās vietās.
- Neļaujiet bērniem un mājdzīvniekiem atrasties ierīces durvju tuvumā, ja tās ir atvērtas.

Uzstādīšana

 **Brīdinājums** Šī ierīce jāuzstāda kvalificētam vai zinošam speciālistam.

- Noņemiet visu iepakojumu.
- Neuzstādiet vai nelietojiet bojātu ierīci.
- Neuzstādiet un nelietojiet ierīci vietā, kur temperatūra ir zemāka par 0 °C.

- Ievērojiet kopā ar ierīci piegādātos uzstādīšanas norādījumus.
- Pārbaudiet, vai ierīce ir uzstādīta zem un pie drošām ietaisēm.

Ūdens padeves pieslēgšana

- Rīkojieties uzmanīgi, lai nesabojātu ūdens šļūtenes.
- Pirms ierīces pieslēgšanas pie jaunām caurulēm vai caurulēm, kas ilgstoši nav lietotas, ļaujiet notecēt ūdenim, līdz sāk plūst tīrs ūdens.
- Pirmajā ierīces lietošanas reizē pārliecinieties, vai nav sūču.

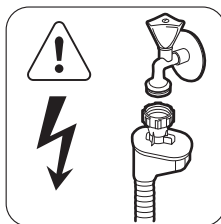

 **Brīdinājums** Bīstams spriegums.

Ūdens ieplūdes šļūtene ir aprīkota ar drošības vārstu un apšuvumu ar iekšēju elektrības kabeli.

- Ja ūdens ieplūdes šļūtene ir bojāta, nekavējoties atvienojiet kontaktdakšu no elektrotīkla kontaktligzdas. Sazinieties ar apkopes dienestu, lai nomainītu ūdens ieplūdes šļūteni.

Elektrības padeves pieslēgšana

 **Brīdinājums** Var izraisīt ugunsgrēku un elektrošoku.

- Ierīcei jābūt iezemētai.
- Pārliecinieties, ka informācija uz tehnisko datu plāksnītes atbilst jūsu elektrosistēmas parametriem. Ja neatbilst, sazinieties ar elektriķi.
- Vienmēr izmantojiet pareizi uzstādītu, drošu kontaktligzdu.
- Nelietojiet daudzkontakta adapterus vai pagarinātājus.
- Rīkojieties uzmanīgi, lai nesabojātu kontaktspraudni un strāvas kabeli. Sazinieties ar apkopes dienestu vai elektriķi, lai nomaiņītu bojātu strāvas kabeli.
- Pieslēdziet kontaktspraudni kontaktligzdai tikai uzstādīšanas beigās. Pārbaudiet, vai pēc uzstādīšanas spraudkontaktam var brīvi piekļūt.
- Nekad neatslēdziet ierīci no tīkla, velkot aiz barošanas kabeļa. Vienmēr velciet aiz kontaktspraudņa.

Izmantošana

 **Brīdinājums** Pastāv savainošanās risks.

- Izmantojiet šo ierīci mājāsaimniecībā.
- Nemainiet šīs ierīces specifikāciju.
- Nažus un citus galda piederumus ar asiem galiem galda piederumu grozā ievietojiet ar asajiem galiem uz leju vai horizontālā stāvoklī.
- Lai novērstu pakļupšanu, neatstājiet atvērtas ierīces durvis bez uzraudzības.
- Nesēdīet un nekāpiet uz atvērtām ierīces durvīm.
- Trauku mazgājamās mašīnas mazgāšanas līdzekļi ir bīstami. Ievērojiet drošības norā-

dījumus uz mazgāšanas līdzekļa iepakojuma.

- Nedzeriet un nespēlējiet ar ierīcē esošo ūdeni.
- Neizņemiet no ierīces traukus, kamēr programma nav beigusies. Uz traukiem var būt mazgāšanas līdzeklis.

 **Brīdinājums** Elektrošoka, ugunsgrēka vai apdegumu risks.

- Neievietojiet ierīcē, neturiet tās tuvumā vai uz tās viegli uzliesmojošas vielas vai ar viegli uzliesmojošām vielām piesūcinātus priekšmetus.
- Ierīces tīrīšanai neizmantojiet tvaiku un neizsmidziniet ūdeni.
- Programmas izpildes laikā, atverot ierīces durvis, pa tām var izplūst karsts tvaiks.

Ierīces utilizācija

 **Brīdinājums** Pastāv savainošanās vai nosmakšanas risks.

- Atvienojiet ierīci no elektropadeves.
- Nogrieziet un utilizējiet strāvas kabeli.
- Izņemiet durvju aizturi, lai novērstu bērnu vai dzīvnieku ieslēgšanu ierīcē.

Klientu apkalpošanas un apkopes dienests

Sazinieties ar apkopes dienestu, lai veiktu ierīces remontu. Iesakām izmantot tikai oriģinālās rezerves daļas.

Sazinoties ar apkopes dienestu, pārliecinieties, vai jums ir informācija, kas norādīta uz tehnisko datu plāksnītes.

Modelis:

.....

PNC izstrādājuma

Nr.:

Sērijas nu-

murs:

Izstrādājuma apraksts

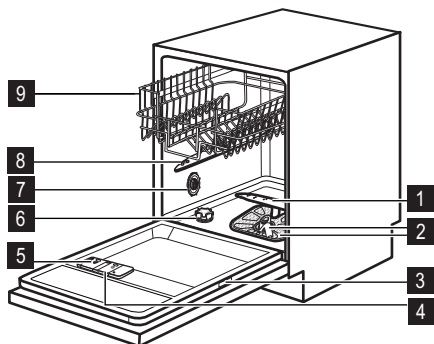

- 1 Apakšējais izsmidzinātājs
- 2 Filtri
- 3 Tehnisko datu plāksnīte
- 4 Skalošanas līdzekļa dozators
- 5 Mazgāšanas līdzekļa dozators
- 6 Speciālās sāls tvertne
- 7 Ūdens cietības skala
- 8 Augšējais izsmidzinātājs
- 9 Augšējais grozs

Vadības panelis

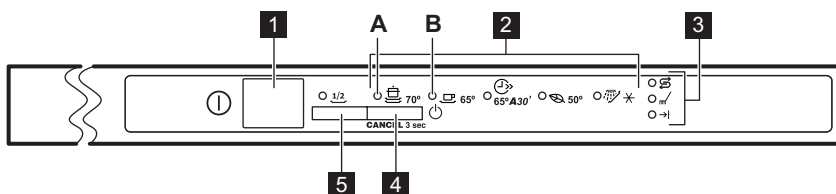

- 1 Ieslēgšanas/izslēgšanas taustiņš
- 2 Programmu indikatori
- 3 Indikatori
- 4 Programmu izvēles taustiņš.
- 5 Taustiņš "Puse no kopējās ielādes"







Indikatori	Apraksts
	Sāls indikators. Šis indikators programmas darbības laikā ir izslēgts.
	Mazgāšanas fāzes indikators.
	Programmas beigu indikators.

Programmas

Programma	Netīrības pakāpe ielādes veids	Programmas fāzes	Funkcijas
70°	Ļoti netīri Ēdienu gatavošanas trauki, galda piederumi, katli un pannas	Mērcēšana Mazgāšana 70 °C Skalošana Žāvēšana	Pusielāde

Programma	Netīrības pakāpe Ielādes veids	Programmas fāzes	Funkcijas
 65°	Vidēji netīri Ēdienu gatavošanas trauki un galda piederumi	Mērcēšana Mazgāšana 65 °C Skalošana Žāvēšana	Pusielāde
 65° A30' ¹⁾	Nepiekaluši netīrumi Ēdienu gatavošanas trauki un galda piederumi	Mazgāšana 65 °C Skalošana	
 50° ²⁾	Vidēji netīri Ēdienu gatavošanas trauki un galda piederumi	Mērcēšana Mazgāšana 50 °C Skalošana Žāvēšana	Pusielāde
  ³⁾	Visi	Mērcēšana	

- 1) Ar šo programmu var mazgāt traukus, kuri nav piekaluši. Tas dod labus rezultātus īsā laikā.
- 2) Šī ir standarta programma pārbaudes instīlūcijām. Mazgājot vidēji netīrus traukus un galda piederumus ar šo programmu, vislietderīgāk tiek patērēts ūdens un enerģija. Skatiet pievienoto brošūru ar testēšanas datiem.
- 3) Izmantojiet šo programmu, lai ātri noskalotu traukus. Tā novērs ēdiena palieku pielipšanu pie traukiem un nepatīkamu smaku veidošanos ierīces darbības laikā.
Izvēloties šo programmu, neizmantojiet mazgāšanas līdzekli.

Programma ¹⁾	Ilgums (min)	Elektroenerģija (kWh)	Ūdens (l)
 70°	85-95	1,8-2,0	22-25
 65°	100-110	1,4-1,6	19-21
 65° A30'	30	0,9	9
 50°	130-140	1,0-1,2	14-16
 	12	0,1	5

- 1) Programmas ilgums un patēriņa vērtības var mainīties atkarībā no ūdens spiediena un temperatūras, strāvas padeves parametriem, izvēlētajām iespējām, kā arī no ievietotā trauku daudzuma.

Iespējas

Skaņas signāli

Skaņas signāli atskan šādos gadījumos:

- kad mazgāšanas programma pabeigta;
- ierīcei rodas darbības traucējums.

 Rūpnīcas iestatījumi: ieslēgti.
Jūs varat deaktivizēt skaņas signālus.

Skaņas signālu deaktivizēšana

1. Piespiediet ieslēgšanas/izslēgšanas taustiņu, lai ieslēgtu ierīci.
2. Pārbaudiet, vai ierīce ir iestatīšanas režīmā. Skatiet sadaļu "PROGRAMMAS IESTATĪŠANA UN AKTIVIZĒŠANA".

3. Piespiediet un turiet nospiestu programmu izvēles taustiņu, līdz sāk mirgot programmas indikators (A) un iedegas programmas indikators (B).
4. Tūlīt vēlreiz piespiediet programmu izvēles taustiņu.
 - Programmas indikators (A) iedegas un nenodziest.
 - Programmas indikators (B) sāk mirgot.
5. Pagaidiet, līdz nodziest programmas indikators (A) un iedegas beigu indikators (programmas indikators (B) turpina mirgot).
 - Skaņas signāli ir ieslēgti.
6. Nospiediet programmu izvēles taustiņu. Beigu Indikators nodziest.
 - Skaņas signāli ir ieslēgti.
7. Izslēdziet ierīci, lai apstiprinātu izvēli.

Skaņas signālu aktivizēšana

1. Skatiet sadaļu "Skaņas signālu deaktivizēšana", darbības no (1. līdz (4.)

Pirms pirmās ieslēgšanas

1. Pārlicinieties, vai iestatītais ūdens mīkstinātāja līmenis atbilst ūdens cietības pakāpei apgabalā, kurā uzstādīta ierīce. Ja nepieciešams, noregulējiet ūdens mīkstinātāja līmeni. Sazinieties ar vietējo pašvaldību, lai uzzinātu ūdens cietības pakāpi savā apgabalā.
2. Uzpildiet specializētās sāls tvertni.
3. Piepildiet skalošanas līdzekļa dozatoru.
4. Atgrieziet ūdens krānu.
5. Ierīcē var saglabāties ražošanas procesā radītie netīrumi. Lai tos likvidētu, palaidiet programmu. Nelietojiet mazgāšanas līdzekli un neievietojiet neko grozos.

2. Pagaidiet, līdz programmas indikators (A) nodziest. Beigu indikators ir nodziestis un programmas indikators (B) turpina mirgot.
 - Skaņas signāli ir ieslēgti.
3. Nospiediet programmu izvēles taustiņu. Iedegsies beigu indikators.
 - Skaņas signāli ir ieslēgti.
4. Izslēdziet ierīci, lai apstiprinātu izvēli.

Pusielāde

i Aktivizējiet vai deaktivizējiet iespēju pirms programmas palaišanas. Programmas darbības laikā nevar aktivizēt vai deaktivizēt šo funkciju.

Iestatiet šo funkciju, kad vēlaties mazgāt nelielu trauku un galda piederumu daudzumu. Šī funkcija samazina programmas darbības laiku un enerģijas un ūdens patēriņu. Ielieciet traukus augšējā un apakšējā grozā un samaziniet mazgāšanas līdzekļa daudzumu.

Ūdens mīkstinātāja regulēšana

Cietam ūdenim ir augsts minerālu saturs, kas var būt ierīces bojājumu un sliktu mazgāšanas rezultātu cēlonis. Ūdens mīkstinātājs šos minerālus neitralizē.

Trauku mazgāšanas sāls nodrošina ūdens mīkstinātāja tīrību un labus apstākļus. Lai noregulētu ūdens mīkstinātāju pareizā līmenī, skatiet tabulu. Tas nodrošina, ka ūdens mīkstinātājs izmanto pareizu trauku mazgāšanas sāls un ūdens daudzumu.

i Ūdens mīkstinātāja līmenis jāiestata manuāli vai elektroniski.

Ūdens cietība				Ūdens mīkstinātāja regulēšana	
Vācu pakāpes (°dH)	Franču pakāpes (°fH)	mmol/l	Klārka pakāpes	Manuāla	Elektroniska
51 - 70	91 - 125	9.1 - 12.5	64 - 88	2 ¹⁾	10
43 - 50	76 - 90	7.6 - 9.0	53 - 63	2 ¹⁾	9
37 - 42	65 - 75	6.5 - 7.5	46 - 52	2 ¹⁾	8
29 - 36	51 - 64	5.1 - 6.4	36 - 45	2 ¹⁾	7
23 - 28	40 - 50	4.0 - 5.0	28 - 35	2 ¹⁾	6
19 - 22	33 - 39	3.3 - 3.9	23 - 27	2 ¹⁾	5 ¹⁾
15 - 18	26 - 32	2.6 - 3.2	18 - 22	1	4
11 - 14	19 - 25	1.9 - 2.5	13 - 17	1	3
4 - 10	7 - 18	0.7 - 1.8	5 - 12	1	2
< 4	< 7	< 0.7	< 5	1 ²⁾	1 ²⁾

1) Rūpnīcas iestatījums.

2) Šajā līmenī nelietojiet sāli.

Manuāla iestatīšana

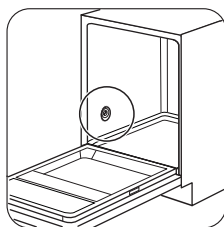

1

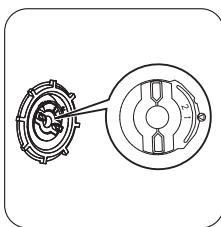

2

Pagrieziet ūdens cietības skalu stāvoklī 1 vai 2.

Elektroniska iestatīšana

1. Piespiediet ieslēgšanas/izslēgšanas taustiņu, lai ieslēgtu ierīci.
2. Pārbaudiet, vai ierīce ir iestatīšanas režīmā. Skatiet sadaļu "PROGRAMMAS IESTATĪŠANA UN AKTIVIZĒŠANA".
3. Piespiediet un turiet nospiestu programmu izvēles taustiņu, līdz sāk mirgot pro-

grammas indikators (**A**) un iedegas programmas indikators (**B**).

4. Pagaidiet, līdz nodziest programmas indikators (**B**) un sāk mirgot beigu indikators (programmas indikators (**A**) turpina mirgot).
5. Nospiediet programmu izvēles taustiņu.
 - Beigu indikators mirgo saraustīti. Mirgojumu skaits rāda ūdens mīkstinātāja iestatījumu. Piemēram: 5 iemirgošanās reizes + pauze + 5 iemirgošanās reizes = 5. pakāpe.
6. Lai iestatītu ūdens mīkstinātāju, nospiediet programmu izvēles taustiņu. Katru reizi nospiežot programmas izvēles taustiņu, iestatās nākamā pakāpe.
7. Izslēdziet ierīci, lai apstiprinātu izvēli.

Specializētās sāls tvertnes uzpilde

⚠ Uzmanību Lietojiet tikai trauku mazgāšanas sāli. Citi izstrādājumi var radīt ierīces bojājumus. Uzpildes laikā no specializētās sāls tvertnes var izplūst ūdens un sāls. Pastāv korozijas risks. Lai to novērstu, pēc specializētās sāls tvertnes uzpildes palaidiet programmu.

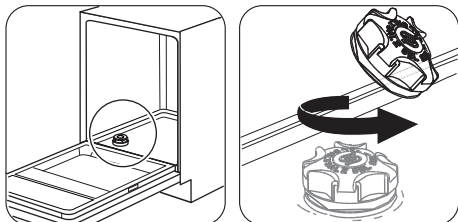

1

2

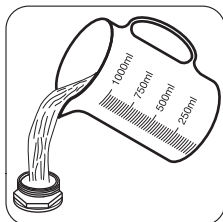

3

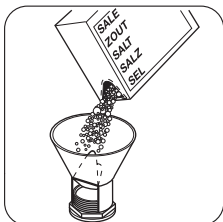

4

Specializētās sāls tvertnē ielejiet 1 litru ūdens (tikai pirmajā lietošanas reizē).



5

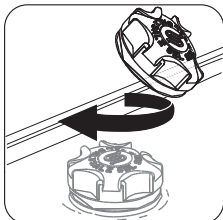

6

Skalošanas līdzekļa dozatora uzpilde

⚠ Uzmanību Lietojiet tikai trauku mazgājamām mašīnām paredzētu

skalošanas līdzekli. Citi izstrādājumi var radīt ierīces bojājumus.

i Skalošanas līdzeklis skalošanas fāzē nodrošina, ka pēc trauku nožūšanas uz tiem nepaliek svītras un traipi.

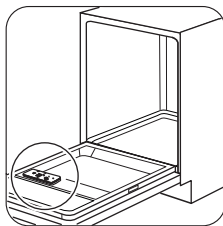

1

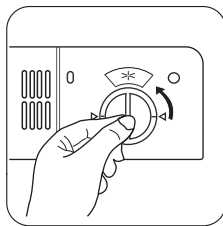

2

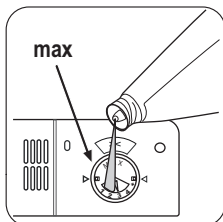

3

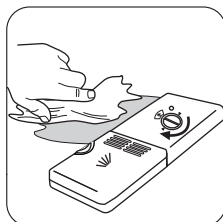

4

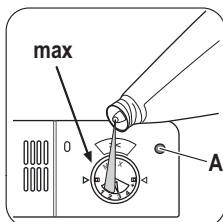

Uzpildiet skalošanas līdzekļa dozatoru, kad lēca (A) ir caurspīdīga.

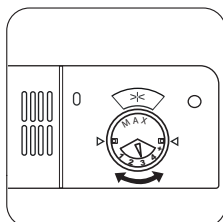

Skalošanas līdzekļa daudzumu regulē, pagriežot slēdzi starp pozīcijām 1 (mazākais daudzums) un 4 (lielākais daudzums).

Izmantošana ikdienā

1. Atgrieziet ūdens krānu.
2. Piespiediet ieslēgšanas/izslēgšanas taustiņu, lai ieslēgtu ierīci. Pārbaudiet, vai ierīce ir iestatīšanas režīmā. Skatiet sadaļu „PROGRAMMAS IESTATĪŠANA UN AKTIVIZĒŠANA”.
 - Ja deg sāls indikators, uzpildiet specializētās sāls tvertni.
3. Pārliedzieties, vai skalošanas līdzekļa dozatorā ir skalošanas līdzeklis.
4. Ievietojiet grozus.
5. Uzpildiet mazgāšanas līdzekli.
6. Iestatiet un palaidiet pareizu programmu atbilstoši ievietotajam daudzumam un netīrības līmenim.

Grozu ievietošana

i Skatiet piegādāto brošūru, kurā redzami grozu ievietošanas piemēri.

- Ierīci izmantojiet tikai trauku mazgājamā mašīnā mazgāt piemērot priekšmetu mazgāšanai.
- Neievietojiet ierīcē koka, raga, alumīnija, alvas un vara priekšmetus.
- Neievietojiet ierīcē priekšmetus, kas var uzsūkt ūdeni (sūkļus, lupatiņas).
- Notīriet no priekšmetiem ēdiena atliekas.
- Atmieķšķējiet ēdiena atliekas, kas pielipušas pie priekšmetiem.
- Ievietojiet priekšmetus, piemēram, tases, glāzes un pannas, ar atveri uz leju.
- Pārliedzieties, vai galda piederumi un trauki nesaskaras. Karotes izkārojiet starp citiem galda piederumiem.
- Pārliedzieties, vai glāzes nesaskaras.
- Mazus priekšmetus ievietojiet galda piederumu grozā.
- Vieglus priekšmetus ievietojiet augšējā grozā. Pārbaudiet, lai priekšmeti nekustas.
- Pirms programmas palaišanas pārliedzieties, vai netiek traucēta izsmidzinātāju kustība.

Mazgāšanas līdzekļa izmantošana

! **Uzmanību** Izmantojiet tikai trauku mazgājamām mašīnām paredzētus mazgāšanas līdzekļus.

☹ Neizmantojiet mazgāšanas līdzekli vairāk par noteikto daudzumu. Skatiet norādes uz mazgāšanas līdzekļa iepakojuma.

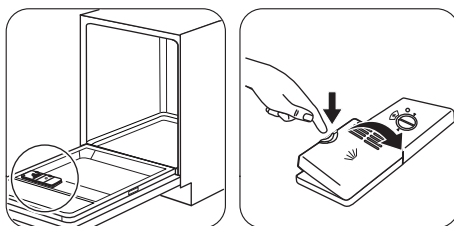

1

2

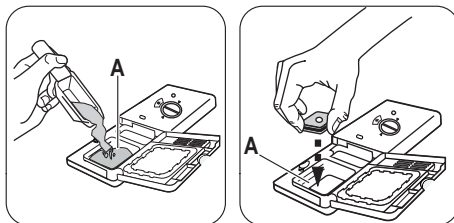

3

Uzpildiet mazgāšanas līdzekli vai ievietojiet tableti nodalījumā (A).

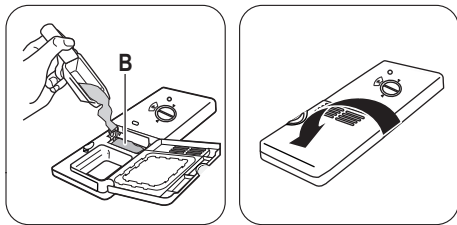

Ja mazgāšanas programmai paredzēta priekšmazgāšanas fāze, iepildiet nelielu daudzumu mazgāšanas līdzekļa nodaļumā (B).

4

i Mazgāšanas līdzekļa tabletes īso programmu laikā pilnībā neizšķīst, tāpēc uz traukiem var palīkt mazgāšanas līdzekļa nogulsnes. Mēs iesakām mazgāšanas līdzekļa tabletes izmantot garajās programmās.

Kombinētās mazgāšanas līdzekļa tabletes

Šīs tabletes satur mazgāšanas līdzekli, skalošanas līdzekli un citus līdzekļus. Pārliecinieties, vai šīs tabletes ir piemērotas ūdens cietībai jūsu apgabalā. Skatiet norādījumus uz iestrādājumu iepakojumiem.

Ja lietojat tabletes, kas satur sāli un skalošanas līdzekli, neuzpildiet specializētās sāls tvertni un skalošanas līdzekļa dozatoru. Skalošanas līdzekļa indikators vienmēr iedegas tad, ja skalošanas līdzekļa dozators ir tukšs.

1. Iestatiet ūdens mīkstinātāju zemākajā līmenī.
2. Iestatiet skalošanas līdzekļa dozatoru zemākajā pozīcijā.

Ja jūs pārtraucat lietot kombinētos mazgāšanas līdzekļus tablešu veidā, pirms atsevišķas mazgāšanas līdzekļa, skalošanas līdzekļa un trauku mazgāšanas sāls lietošanas veiciet šīs darbības:

1. Piespiediet ieslēgšanas/izslēgšanas taustiņu, lai ieslēgtu ierīci.

2. Iestatiet ūdens mīkstinātāja augstāko līmeni
3. Pārliecinieties, ka specializētās sāls tvertne un skalošanas līdzekļa dozators ir pilns.
4. Aktivizējiet īsāko programmu ar skalošanas fāzi, nelietojot mazgāšanas līdzekli un neievietojot traukus.
5. Noregulējiet ūdens mīkstinātāju atbilstoši ūdens cietības pakāpei jūsu dzīvesvietā.
6. Noregulējiet skalošanas līdzekļa dozēšanas daudzumu.

Programmas iestatīšana un aktivizēšana

Iestatīšanas režīms

Trauku mazgāšanas mašīnai jābūt iestatīšanas režīmā, lai apstiprinātu dažas operācijas. Ierīce ir iestatīšanas režīmā, ja pēc aktivizācijas:

- nedeg citu programmu indikatori;
- mirgo beigu indikators.

Ja vadības panelī ir redzams kas cits, piespiediet un turiet nospiestu programmu izvēles taustiņu, līdz ierīce ir iestatīšanas režīmā.

Programmas aktivizēšana

1. Atgrieziet ūdens krānu.
2. Piespiediet ieslēgšanas/izslēgšanas taustiņu, lai ieslēgtu ierīci. Pārbaudiet, vai ierīce ir iestatīšanas režīmā.
3. Atkārtoti nospiediet programmu izvēles taustiņu, līdz iedegas vēlamās programmas indikators.
4. Aizveriet ierīces durvis. Programma sāk darbību.

Durvju atvēršana, kad ierīce darbojas

Ja durvis tiek atvērtas, ierīces darbība apstājas. Aizverot durvis, ierīces darbība atsākas no tās vietas, kur tā tika pārtraukta.

Programmas atcelšana

1. Atveriet ierīces durvis.
2. Piespiediet un turiet nospiestu programmu izvēles taustiņu, līdz programmas indi-

kators izdziest un sāk mirgot beigu indikatorus.

i Pirms jaunas programmas aktivizēšanas pārlicinieties, vai mazgāšanas līdzekļa dozatorā ir mazgāšanas līdzeklis.

Programmas beigās

Kad programma beigusies, atskan pārtraukts skaņas signāls.

1. Atveriet ierīces durvis.
 - Programmas beigu indikators ir ieslēgts.
2. Piespiediet leslēgšanas/izslēgšanas taustiņu, lai izslēgtu ierīci.

3. Aizgrieziet ūdens krānu.

- Lai trauki labāk nožūtu, pāris minūtes paturiet ierīces durvis pusvīrus.
- Pirms trauku izņemšanas ļaujiet tiem atdzist. Karsti trauki var būt triecienneizturīgi.
- Vispirms iztukšojiet apakšējo trauku grozu, tad augšējo.

i Uz ierīces sienām un uz durvīm var būt ūdens. Nerūsējošais tērauds atdziest ātrāk nekā trauki.

Kopšana un tīrīšana

⚠ Brīdinājums

Pirms apkopes deaktivizējiet ierīci un atvienojiet strāvas padeves kontaktdakšu no kontaktligzdas.

i Netīri filtri un nosprostotas izsmidzinātāju atveres pasliktina mazgāšanas rezultātus.

Regulāri tos pārbaudiet un, ja nepieciešams, notīriet.

Filtru tīrīšana

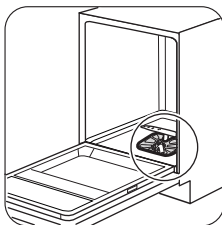

1

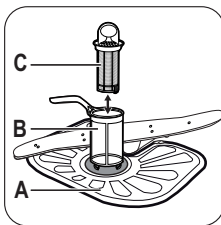

2

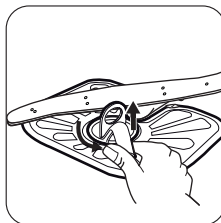

3

Lai noņemtu filtrus (B) un (C), pagrieziet rokturi pretēji pulksteņa rādītāja virzienam un noņemiet. Pavelciet atsevišķi filtrus (B) un (C). Nomazgājiet filtrus ar ūdeni.

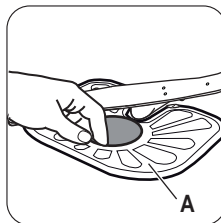

4

Izņemiet filtru (A). Nomazgājiet filtru ar ūdeni.

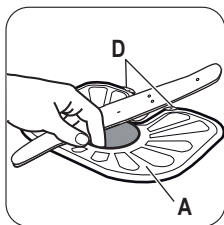

5 Ielieciet filtru (A) atpakaļ paredzētajā vietā. Pārliecinieties, vai tas pareizi ievietots zem divām vadoņēm (D).

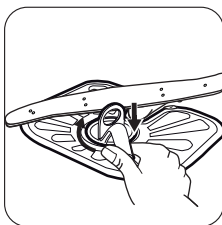

6 Salieciet filtrus (B) un (C). Ielieciet tos vietā (A) filtrā. Pagrieziet rokturi pulksteņa rādītāja virzienā, līdz tas nofiksējas.

i Nepareiza filtru pozīcija var izraisīt sliktus mazgāšanas rezultātus un ierīces bojājumus.

Izsmidzinātāju tīrīšana

Nenoņemiet izsmidzinātājus. Ja izsmidzinātāju atveres ir nosprostotas, iztīriet tās, izmantojot tievu, asu priekšmetu.

Ārpuses tīrīšana

Tīriet ierīci ar samitrinātu mīkstu drānu. Lietojiet tikai neitrālus tīrīšanas līdzekļus. Neizmantojiet abrazīvus izstrādājumus, abrazīvus sūkļus vai šķīdinātājus.

Problēmrisināšana

Ierīce neieslēdzas vai apstājas darbības laikā.

Vispirms mēģiniet atrast problēmas risinājumu (skatiet tabulu). Ja tas neizdodas, sazinieties ar apkopes dienestu.

Dažu problēmu gadījumā daži indikatori mirgo nepārtraukti un/vai tajā pašā laikā neregulāri, lai parādītu brīdinājuma kodu.

Brīdinājuma kods	Problēma
<ul style="list-style-type: none"> Iestatītās programmas indikators nepārtraukti mirgo. Beigu indikators saraustīti mirgo vienu reizi. 	Ierīce nepiepildās ar ūdeni.
<ul style="list-style-type: none"> Iestatītās programmas indikators nepārtraukti mirgo. Beigu indikators saraustīti nomirgo 2 reizes. 	Ierīce neizsūknē ūdeni.
<ul style="list-style-type: none"> Iestatītās programmas indikators nepārtraukti mirgo. Beigu indikators saraustīti nomirgo 3 reizes. 	Aktivizējusies ierīce pret ūdens noplūdēm.

! **Brīdinājums** Pirms pārbaužu veikšanas deaktivizējiet ierīci.

Problēma	Iespējamais iemesls	Iespējamais risinājums
Programma neaktivizējas.	Spraudkontakts nav pareizi ievietots kontaktligzdā.	Pieslēdziet spraudkontaktu pareizi.
	Ierīces durvis ir atvērtas.	Aizveriet ierīces durvis.
Ierīce nepiepildās ar ūdeni.	Mājas elektrosistēmas drošinātājs ir bojāts.	Nomainiet drošinātāju.
	Aizgriezts ūdens krāns.	Atgrieziet ūdens krānu.
	Ūdens spiediens ir pārāk zems.	Sazinieties ar vietējo ūdensapgādes dienestu.
	Ūdens krāns ir nosprostots vai tajā ir izveidojies kaļķakmens.	Notīriet ūdens krānu.
	Ūdens iepilūdes šļūtenes filtrs ir nosprostots.	Iztīriet filtru.
	Ūdens iepilūdes šļūtene ir samezgļojusies vai saliekta.	Pārlicinieties, vai šļūtene atrodas pareizā pozīcijā.
Ierīce neizsūknē ūdeni.	Aktivizējusies ierīce pret ūdens noplūdēm. Ierīcē ir ūdens noplūdes.	Aizgrieziet ūdens krānu un sazinieties ar apkopes dienestu.
	Izlietnes sifons ir nosprostots.	Iztīriet izlietnes sifonu.
	Ūdens izsūknēšanas šļūtene ir samezgļojusies vai saliekta.	Pārlicinieties, vai šļūtene atrodas pareizā pozīcijā.

Kad pārbaudes pabeigtas, ieslēdziet ierīci. Programma atsāksies no tās vietas, kur tā tika pārtraukta.
Ja problēma atkārtojas, sazinieties ar apkopes dienestu.

Ja parādās citi brīdinājuma kodi, sazinieties ar apkopes dienestu.

Mazgāšanas un žāvēšanas rezultāti nav apmierinoši

Problēma	Iespējamais iemesls	Iespējamais risinājums
Trauki ir netīri.	Filtri ir aizsērējuši.	Iztīriet filtrus.
	Filtri nav pareizi samontēti un uzstādīti.	Pārlicinieties, vai filtri ir pareizi samontēti un uzstādīti.
	Izsmidzinātāji ir nosprostoti.	Iztīriet tos, izmantojot tievu, asu priekšmetu.
	Programma nav piemērota ievietoto trauku veidam un netīrības pakāpei.	Pārlicinieties, vai izvēlēta programma ir piemērota trauku veidam un netīrības pakāpei.

Problēma	Iespējamais iemesls	Iespējamais risinājums
	Priekšmeti grozos izvietoti nepareizi. Ūdens nevar nomazgāt visus priekšmetus.	Pārlicinieties, vai priekšmeti grozos izvietoti pareizā pozīcijā un ūdens var viegli nomazgāt visus priekšmetus.
	Izsmidzinātāji nevar brīvi griezties.	Pārlicinieties, vai priekšmeti grozos izvietoti pareizā pozīcijā un nebloķē izsmidzinātājus.
	Nepietiekams mazgāšanas līdzekļa daudzums.	Pārlicinieties, vai pirms programmas palaišanas dozatorā uzpildījāt pareizu mazgāšanas līdzekļa daudzumu.
	Mazgāšanas līdzekļa dozatorā nav mazgāšanas līdzekļa.	Pārlicinieties, vai pirms programmas palaišanas dozatorā uzpildījāt mazgāšanas līdzekli.
Uz traukiem ir kaļķakmens nogulsnes.	Specializētās sāls tvertne ir tukša.	Pārlicinieties, vai specializētās sāls tvertnē ir trauku mazgāšanas sāls.
	Nepareizi iestatīts ūdens mīkstinātāja līmenis.	Pārlicinieties, vai iestatītais ūdens mīkstinātāja līmenis atbilst ūdens cietības pakāpei apgabālā, kurā ir uzstādīta ierīce.
	Specializētās sāls tvertnes vāks ir vaļīgs.	Nostipriniet vāku.
Uz glāzēm un traukiem ir gaišas svītras un traipi vai zilgani slāņi.	Pārāk liels atļautā skalošanas līdzekļa daudzums.	Samaziniet atļauto skalošanas līdzekļa daudzumu.
	Pārāk liels mazgāšanas līdzekļa daudzums.	Pārlicinieties, vai pirms programmas palaišanas dozatorā uzpildījāt pareizu mazgāšanas līdzekļa daudzumu.
Uz glāzēm un traukiem ir izžuvušu ūdens pilieņu traipi.	Nepietiekams atļautā skalošanas līdzekļa daudzums.	Palieliniet atļauto skalošanas līdzekļa daudzumu.
	Iemesls var būt mazgāšanas līdzekļa kvalitāte.	Pamēģiniet cita zīmola mazgāšanas līdzekli.
Trauki ir slapji.	<ul style="list-style-type: none"> • Programmai nebija žāvēšanas fāzes. • Programmai bija zemas temperatūras žāvēšanas fāze. 	Lai trauki labāk nožūtu, pāris minūtes paturiet durvis pusvīrus.

Problēma	Iespējamais iemesls	Iespējamais risinājums
Trauki ir slapji un nepodri.	Skalošanas līdzekļa dozators ir tukšs.	Pārlicinieties, vai skalošanas līdzekļa dozatorā ir skalošanas līdzeklis.
	Iemesls var būt skalošanas līdzekļa kvalitāte.	Pamēģiniet cita zīmola skalošanas līdzekli.

Tehniskā informācija

Izmēri	Platums x augstums x dziļums (mm)	596 / 818-898 / 555
Elektriskais pieslēgums	Skatiet datu plāksnīti.	
	Spriegums	220-240V
	Frekvence	50 Hz
Ūdens padeves spiediens	Min. / maks. (bāri / MPa)	(0.5 / 0.05) / (8 / 0.8)
Ūdens padeve ¹⁾	Auksts ūdens vai karsts ūdens ²⁾	maks. 60 °C
Ietilpība	Trauku komplekti	12

1) Pievienojiet ūdens ieplūdes šļūteni krānam ar 3/4" vītņi.

2) Ja karstais ūdens tiek sildīts ar alternatīvu enerģijas avotu (piem., saules vai vēja), izmantojiet karsto ūdeni, lai tādējādi samazinātu elektroenerģijas patēriņu.

Apsvērumi par vides aizsardzību

Simbols  uz produkta vai tā iepakojuma norāda, ka šo produktu nedrīkst izmest saimniecības atkritumos. Tas jānodod attiecīgos elektrisko un elektronisko iekārtu savākšanas punktos pārstrādāšanai. Nodrošinot pareizu atbrīvošanos no šī produkta, jūs palīdzēsiet izvairīties no potenciālām negatīvām sekām apkārtējai videi un cilvēka veselībai, kuras iespējams

izraisīt, nepareizi izmetot atkritumos šo produktu. Lai iegūtu detalizētāku informāciju par atbrīvošanos no šī produkta, lūdzu sazināties ar jūsu pašvaldību, saimniecības atkritumu savākšanas dienestu vai veikalu, kurā jūs iegādājāties šo produktu.

- Iepakojuma materiālus izmetiet tiem piemērotā vietā. Nododiet otrreizējai pārstrādei materiālus ar simbolu .

Turinys

Saugos informacija _____	44	Kasdienis naudojimas _____	51
Gaminio aprašymas _____	46	Valymas ir priežiūra _____	53
Valdymo skydelis _____	46	Trikčių šalinimas _____	54
Programos _____	46	Techninė informacija _____	56
Parinktys _____	47	Aplinkosauga _____	57
Prieš naudojantis pirmąkart _____	48		

Galimi pakeitimai.

Saugos informacija

Prieš įrengdami ir naudodami prietaisą, atidžiai perskaitykite pateiktas instrukcijas. Gaminiojas neatsako už sužalojimus ir žalą, patirtą dėl netinkamo prietaiso įrengimo ir naudojimo. Visada instrukcijas laikykite prie prietaiso, kad prirėkus galėtumėte peržiūrėti.

Vaikų ir pažeidžiamų žmonių sauga

-  **Įspėjimas** Uždusimo, sužalojimo arba nuolatinės negalios pavojus.
- Neleiskite naudoti prietaiso asmenims, įskaitant vaikus, turintiems fizinę jutimo ir proto negalią arba stokojantiems patirties ir žinių. Juos turi prižiūrėti arba pamokyti naudotis prietaisu už jų saugą atsakingas asmuo. Neleiskite vaikams žaisti su šiuo prietaisu.
- Visas pakuotės medžiagas laikykite vaikams nepasiekiamoje vietoje.
- Visas plovimo priemonės laikykite vaikams nepasiekiamoje vietoje.
- Neleiskite vaikams ir naminiams gyvūnams būti šalia, kai prietaiso durlės atviros.

Įrengimas

-  **Įspėjimas** Šis prietaisą turi įrengti kvalifikuotas arba kompetentingas asmuo.
- Nuimkite visas pakuotės medžiagas.
- Jokiu būdu neįrenkite ir nenaudokite pažeisto prietaiso.
- Neįrenkite ir nenaudokite prietaiso ten, kur temperatūra būna žemesnė nei 0 °C.
- Laikytės su prietaisu pristatytų įrengimo instrukcijų.

- Prietaisas būtinai turi būti įrengtas po saugiomis konstrukcijomis ir šalia jų.

Vandens prijungimas

- Būkite atsargūs, kad nepažeistumėte vandens žarnų.
- Prieš jungdami prietaisą prie naujų arba ilgai nenaudotų vamzdžių, nuleiskite vandenį, kol jis bėgs švarus.
- Pirmą kartą naudodami prietaisą, įsitinkinkite, ar nėra nuotėkio.

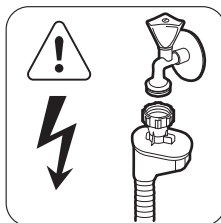

-  **Įspėjimas** Pavojinga įtampa.

Vandens įvado žarna turi apsauginį vožtuvą ir įmovą su viduje esančiu maitinimo kabeliu.

- Jeigu pažeista vandens įvado žarna, nedelsdami ištraukite kištuką iš elektros tinklo lizdo. Dėl vandens įvado žarnos pakeitimo kreipkitės į techninio aptarnavimo centrą.

Elektros įvadas

-  **Įspėjimas** Gaisro ir elektros smūgio pavojus.
- Prietaisą būtina įžeminti.

- Patikrinkite, ar elektros duomenys, nurodyti techninių duomenų plokštelėje, atitinka jūsų elektros tinklo duomenis. Jeigu ne, kreipkitės į elektriką.
- Visada naudokite taisyklingai įrengtą, žemintą elektros lizdą.
- Nenaudokite kelių kištukų adapterių ir ilgini- mo laidų.
- Būkite atsargūs, kad nesugadintumėte elektros kištuko ir maitinimo laido. Kreipki- tės į techninio aptarnavimo centrą arba elektriką, jeigu reikia pakeisti pažeistą mai- tinimo laidą.
- Elektros kištuką į tinklo lizdą junkite tik tuo- met, kai visiškai pabaigsite įrengimą. Įsiti- kinkite, kad, įrengus prietaisą, elektros lai- do kištuką lengva pasiekti.
- Norėdami išjungti prietaisą, netraukite už elektros laido. Visada traukite paėmę už kištuko.

Naudojimo paskirtis

 **Įspėjimas** Galite susižeisti.

- Šį prietaisą naudokite namų aplinkoje.
- Nekeiskite šio prietaiso techninių savybių.
- Peilius ir stalo įrankius aštriais kraštais dė- kite į stalo įrankių krepšį taip, kad aštrūs kraštai būtų nukreipti žemyn arba horizon- talioje padėtyje.
- Nelaikykite prietaiso durelių atvirų be prie- žiūros, kad ant jų niekas neužgriūtų.
- Nelipkite ir nesisėskite ant atvirų durelių.
- Indaplovės plovikliai yra pavojingi. Laikyki- tės ant ploviklio pakuotės pateiktų saugos nurodymų.

- Negerkite ir nežaiskite su prietaise esančiu vandeniu.
- Neišimkite indų iš prietaiso, kol nepasi- baigs programa. Ant indų gali būti ploviklio.

 **Įspėjimas** Elektros smūgio, gaisro ar nudegimų pavojus.

- Šalia prietaiso arba ant jo nedėkite degių produktų arba degiais produktais sudrė- kintų daiktų.
- Prietaisui valyti nenaudokite garų ir ne- purkškite vandeniu.
- Iš prietaiso gali išsiveržti karšti garai, jeigu atidarysite dureles veikiant programai.

Utilizavimas

 **Įspėjimas** Sužalojimo arba uždusimo pavojus.

- Ištraukite maitinimo laido kištuką iš maitini- mo tinklo lizdo.
- Nupjaukite maitinimo laidą ir išmeskite jį.
- Nuimkite durelių velkę, kad vaikai ir nami- niai gyvūnai neužsidarytų prietaise.

Klientų priežiūra ir aptarnavimas

Kreipkitės į aptarnavimo tarnybą dėl prietaiso remonto. Rekomenduojame naudoti tik origi- nalias atsargines dalis.

Kai kreipiatės į aptarnavimo tarnybą, būtinai turėkite informaciją, esančią techninių duo- menų plokštelėje.

Modelis:

PNC:

Serijos numeris:

Gaminio aprašymas

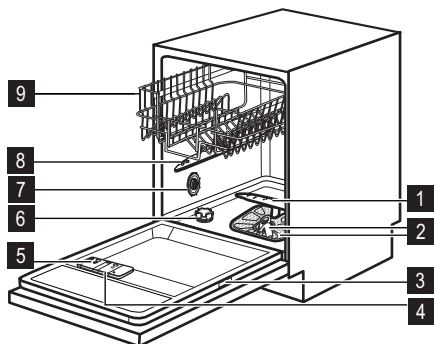

- 1** Apatinis purkštuvus
- 2** Filtrai
- 3** Techninių duomenų plokštelė
- 4** Skalavimo priemonės dalytuvas
- 5** Plovimo priemonių dalytuvas
- 6** Druskos talpykla
- 7** Vandens kietumo nustatymo rankenėlė
- 8** Vidurinis purkštuvus
- 9** Viršutinis krepšys

Valdymo skydelis

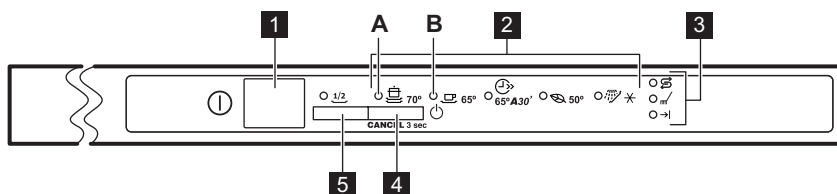

- 1** Įjungimo / išjungimo mygtukas
- 2** Programos lemputės
- 3** Indikatoriai
- 4** Programos pasirinkimo mygtukas.
- 5** Pusės kiekio mygtukas







Indikatoriai	Aprašas
	Druskos indikatorius. Šis indikatorius yra išjungtas, kol veikia programa.
	Plovimo fazės indikatorius.
	Pabaigos indikatorius.

Programos

Programa	Nešvarumo laipsnis Įkrovos tipas	Programos fazės	Parinkty
70°	Labai nešvarūs Indai, stalo įrankiai, puodai ir keptuvės	Pirminis plovimas Plovimas 70 °C Skalavimai Džiovinimas	Pusė kiekio

Programa	Nešvarumo laipsnis [krovos tipas	Programos fazės	Parinktys
 65°	Vidutiniškai sutepti Indai bei stalo įrankiai	Pirminis plovimas Plovimas 65 °C Skalavimai Džiovinimas	Pusė kiekio
 65° A30' ¹⁾	Neįsisenėję nešvaru- mai Indai bei stalo įrankiai	Plovimas 65 °C Skalavimas	
 50° ²⁾	Vidutiniškai sutepti Indai bei stalo įrankiai	Pirminis plovimas Plovimas 50 °C Skalavimai Džiovinimas	Pusė kiekio
  ³⁾	Visi	Pirminis plovimas	

- 1) Naudodami šią programą, galite plauti indus be įsisenėjusių nešvarumų. Per trumpą laiką gaunami geri plovimo rezultatai.
- 2) Tai standartinė bandymų institutų naudojama programa. Naudojant šią programą, vandens ir energijos sąnaudos yra efektyviausios plaunant vidutiniškai nešvarius indus bei stalo įrankius. Daugiau informacijos apie bandymų duomenis rasite pateiktame informaciniame lape.
- 3) Naudokite šią programą indams greitai nuskalauti. Ji apsaugo, kad maisto likučiai nepriliptų prie indų, ir neleidžia prietaise atsirasti blogam kvapui. Naudodami šią programą, nenaudokite ploviklio.

Programa ¹⁾	Trukmė (min.)	Energija (kWh)	Vanduo (l)
 70°	85-95	1,8-2,0	22-25
 65°	100-110	1,4-1,6	19-21
 65° A30'	30	0,9	9
 50°	130-140	1,0-1,2	14-16
 	12	0,1	5

- 1) Programos trukmė ir sąnaudos gali kisti, atsižvelgiant į vandens slėgį ir temperatūrą, maitinimo tinklo sąlygas, parinktį ir indų kiekį.

Parinktys

Garso signalai

Garso signalai girdimi:

- Pasibaigus programai.
- Sugedus prietaisui.

 Gamyklos nuostata: įjungta.
Galite išjungti garso signalus.

Garso signalų išjungimas

1. Norėdami suaktyvinti prietaisą, spauskite įjungimo / išjungimo mygtuką.
2. Įsitikinkite, kad prietaisas veikia nustatymo režimu. Žr. „PROGRAMOS NUSTATYMAS IR PALEIDIMAS“.

3. Nuspauskite ir laikykite programos mygtuką, kol pradės mirksėti programos indikatorius (A) ir užsidegs programos indikatorius (B).
4. Nedelsdami paspauskite programos mygtuką.
 - Programos indikatorius (A) užsidega ir nuolat dega.
 - Programos indikatorius (B) pradeda mirksėti.
5. Palaukite, kol programos indikatorius (A) išsijungs ir įsijungs pabaigos indikatorius (programos indikatorius (B) ir toliau mirksi).
 - Garso signalai įjungti.
6. Paspauskite programos mygtuką. Pabaigos indikatorius užgęsta.
 - Garso signalai išjungti.
7. Norėdami patvirtinti, išjunkite prietaisą.

Garso signalų įjungimas

1. Žr. „Garso signalų išjungimas, nuo (1) iki (4) veiksmo.

Prieš naudojantis pirmąkart

1. Patikrinkite, ar tinkamai nustatytas vandens minkštiklio lygis pagal jūsų vietovėje tiekiamo vandens kietumą. Jeigu ne, pereguliuokite vandens minkštiklį. Norėdami sužinoti savo vietovėje tiekiamo vandens kietumą, susisiekite su vietos vandentiekio įmone.
2. Pripildykite druskos talpyklą.
3. Pripilkite skalavimo priemonės į skalavimo priemonės dalytuvą.
4. Atsukite vandens čiaupą.
5. Prietaise gali būti likę gamybos metu naudotų medžiagų. Paleiskite programą joms pašalinti. Nenaudokite ploviklio ir nedėkite į krepšius indų.

2. Palaukite, kol užges programos indikatorius (A). Pabaigos indikatorius nedega ir programos indikatorius (B) ir toliau mirksi.
 - Garso signalai išjungti.
3. Paspauskite programos mygtuką. Užsidegs pabaigos indikatorius.
 - Garso signalai įjungti.
4. Norėdami patvirtinti, išjunkite prietaisą.

Pusė kiekio

i Prieš pradėdami programą, įjunkite arba išjunkite funkciją. Programai veikiant šios funkcijos įjungti arba išjungti negalima.

Nustatykite šią funkciją, kai norite plauti nedidelį kiekį stalo įrankių ir prikaistuvių. Ši funkcija sutrumpina programos trukmę ir energijos bei vandens suvartojimą.

Įdėkite viršutinį ir apatinį krepšius ir sumažinkite ploviklio kiekį.

Vandens minkštiklio reguliavimas

Kietame vandenyje yra daug mineralų, kurie gali sugadinti prietaisą, ir gali būti gauti blogi plovimo rezultatai. Vandens minkštiklis neutralizuoja šiuos mineralus.

Indaplovės druska išlaiko vandens minkštiklį švarų ir geros būklės. Vandens minkštiklio tinkamo lygio nustatymą žr. lentelėje. Taip užtikrinsite, kad vandens minkštiklis naudoja tinkamą kiekį indaplovės druskos ir vandens.

i Vandens minkštiklį privalote nustatyti rankiniu ir elektroniniu būdu.

Vandens kietis				Vandens minkštiklio nustatymas	
Vokiški laipsniai (°dH)	Prancūziški laipsniai (°fH)	mmol/l	Klarko laipsniai	Rankinis	Elektroninis
51–70	91–125	9,1–12,5	64–88	2 ¹⁾	10
43–50	76–90	7,6–9,0	53–63	2 ¹⁾	9
37–42	65–75	6,5–7,5	46–52	2 ¹⁾	8
29–36	51–64	5,1–6,4	36–45	2 ¹⁾	7
23–28	40–50	4,0–5,0	28–35	2 ¹⁾	6
19–22	33–39	3,3–3,9	23–27	2 ¹⁾	5 ¹⁾
15–18	26–32	2,6–3,2	18–22	1	4
11–14	19–25	1,9–2,5	13–17	1	3
4–10	7–18	0,7–1,8	5–12	1	2
< 4	< 7	< 0,7	< 5	1 ²⁾	1 ²⁾

1) Gamyklos nuostata.

2) Nenaudokite druskos esant šiam lygiui.

Rankinis nustatymas

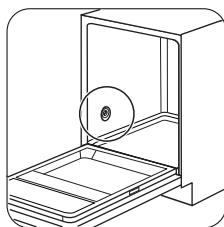

1

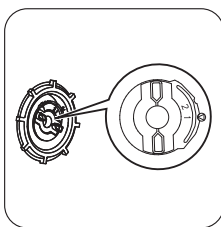

2

Pasukite vandens kietumo reguliatorių į padėtį 1 arba 2.

Elektroninis reguliavimas

1. Norėdami suaktyvinti prietaisą, spauskite įjungimo / išjungimo mygtuką.
2. Įsitinkinkite, kad prietaisas veikia nustatymo režimu. Žr. „PROGRAMOS NUSTATYMAS IR PALEIDIMAS“.
3. Nuspauskite ir laikykite programos mygtuką, kol pradės mirksėti programos indika-

torius (**A**) ir užsidegs programos indikatoriumis (**B**).

4. Palaukite, kol programos indikatoriumis (**B**) išsijungs ir pradės mirksėti pabaigos indikatoriumis (programos indikatoriumis (**A**) ir toliau mirksi).
5. Paspauskite programos mygtuką.
 - Protarpiais mirksi pabaigos indikatoriumis. Mirksnių skaičius parodo vandens minkštiklio lygį. Pavyzdys: 5 mirksniai + pauzė + 5 mirksniai = 5 lygis.
6. Vandens minkštiklio lygiui reguliuoti spauskite programos mygtuką. Kiekvieną kartą paspaudę programos mygtuką, pereisite į kitą lygį.
7. Norėdami patvirtinti, išjunkite prietaisą.

Druskos talpyklos pildymas

⚠ Atsargiai Naudokite tik indaplovės druską. Kiti gaminiai gali pažeisti prietaisą.

Pildant iš druskos talpyklos gali ištekėti vanduo ir druska. Korozijos rizika. Kad apsisaugotumėte nuo jos, pripildę druskos talpyklą, paleiskite programą.

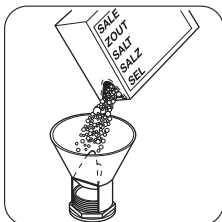
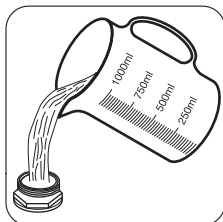
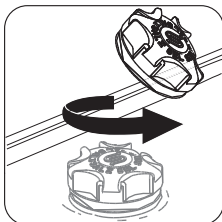
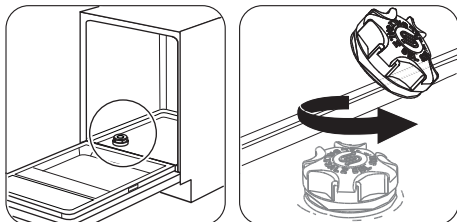

Į druskos talpyklą įpilkite 1 litrą vandens (tik pirmą kartą).

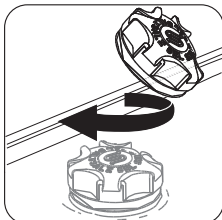

Skalavimo priemonės dalytuvo pildymas

⚠ Atsargiai Naudokite tik indaplovės skirtas skalavimo priemones. Kiti gaminiai gali pažeisti prietaisą.

i Skalavimo priemonė paskutinėje skalavimo fazėje padeda išdžiovinti indus be dryžių ir dėmių.

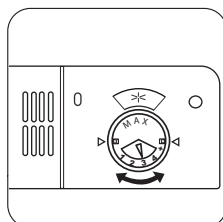
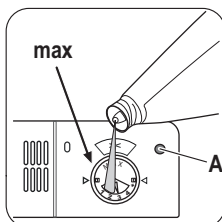
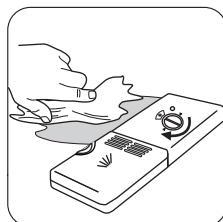
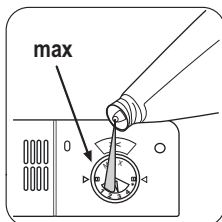
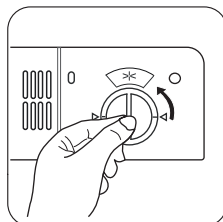
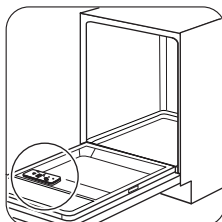

Pripildykite skalavimo priemonės dalytuvą, kai langelis (A) bus skaidrus.

Skalavimo priemonės paduodamam kiekiui reguliuoti, pasukite pasirinkimo rankenėlę nuo 1 padėties (mažiausias kiekis) iki 4 padėties (didžiausias kiekis).

Kasdienis naudojimas

1. Atsukite vandens čiaupą.
2. Norėdami suaktyvinti prietaisą, spauskite įjungimo / išjungimo mygtuką. Įsitikinkite, kad prietaisas veikia nustatymo režimu.
Žr. PROGRAMOS NUSTATYMAS IR PALEIDIMAS.
 - Jeigu dega druskos indikatorius, pripildykite druskos talpyklą.
3. Užtikrinkite, kad skalavimo priemonės dalytuve būtų skalavimo priemonės.
4. Įdėkite krepšius.
5. Įpilkite ploviklio.
6. Nustatykite ir paleiskite tinkamą programą, atsižvelgdami į indus ir jų nešvarumo laipsnį.

Krepšių įdėjimas

- i** Krepšių įdėjimo pavyzdžiai yra pateikti pristatytame informaciniame lapelyje.
- Prietaise plaukite tik tuos daiktus, kuriuos galima plauti indaplovėje.
 - Į prietaisą nedėkite daiktų, pagamintų iš medžio, rago, aliuminio, alavo ir vario.
 - Nenaudokite prietaiso vandenį sugeriančiams daiktams (pvz., kempinėms, šluostėms) plauti.
 - Nuvalykite nuo indų maisto likučius.
 - Atmirkykite ant indų likusį pridegusį maistą.
 - Tuščiavidurius daiktus (pvz., puodelius, stiklines ir keptuves) dėkite apverstus žemyn.
 - Pasirūpinkite, kad stalo įrankiai ir indai nesuliptų. Šaukštus sumaišykite su kitais stalo įrankiais.
 - Pasirūpinkite, kad stiklinės nesiliestų su kitomis stiklinėmis.
 - Mažus daiktus sudėkite į stalo įrankių krepšelį.
 - Lengvus daiktus dėkite į viršutinį krepšį. Pasirūpinkite, kad šie daiktai neslankiotų.
 - Prieš paleisdami programą, pasirūpinkite, kad purkštuvo alkūnės galėtų laisvai judėti.

Ploviklio naudojimas

- !** **Atsargiai** Naudokite tik indaplovėms skirtus ploviklius.
- 🔥** Nepilkite ploviklio daugiau, nei reikia. Žr. nurodymus ant ploviklio pakuotės.

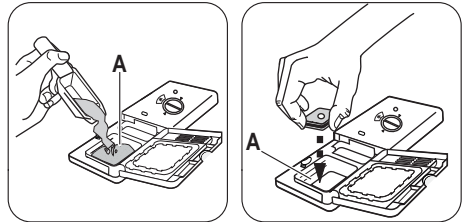
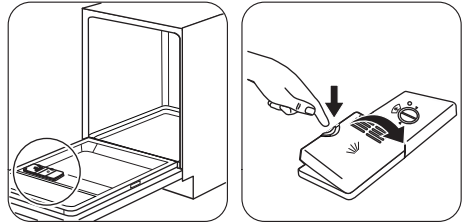

- 3** Pripilkite ploviklio arba įdėkite tabletę į ploviklio skyrių (A).

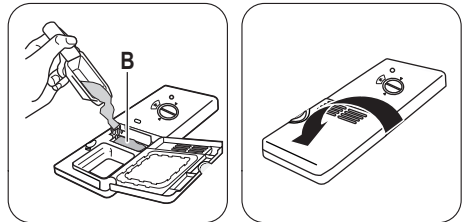

- Jei plovimo programoje yra pirminio plovimo fazė, įpilkite mažą kiekį ploviklio į skyrelį (B).

i Ploviklio tabletės visiškai neištirpsta esant trumpoms programoms ir ploviklio likučių gali likti ant indų.

Ploviklio tabletes rekomenduojame naudoti su ilgomis programomis.

Kombinuotosios ploviklio tabletės

Šių tablečių sudėtyje yra ploviklio, skalavimo priemonės ir kitų medžiagų. Įsitinkite, kad šios tabletės yra tinkamos pagal jūsų regiono vandens kietumą. Skaitykite instrukcijas ant gaminių pakuočių.

Jei naudojate tabletes, kuriose yra specialiosios druskos ir skalavimo priemonės, druskos talpyklos ir skalavimo priemonės dalytuvo pripildyti nereikia. Skalavimo priemonės indikatorius visada dega, jeigu skalavimo priemonės dalytuvas yra tuščias.

1. Nustatykite mažiausią vandens minkštiklio lygį.
2. Nustatykite skalavimo priemonės dalytuvą į mažiausią padėtį.

Jeigu nustosite naudoti kombinuotąsias ploviklio tabletes, prieš pradėdami naudoti atskirai ploviklį, skalavimo priemonę ir indaplovės druską, atlikite šiuos veiksmus:

1. Norėdami suaktyvinti prietaisą, spauskite įjungimo / išjungimo mygtuką.
2. Nustatykite aukščiausią vandens minkštiklio lygį.
3. Įsitinkite, ar druskos talpykla ir skalavimo priemonės dalytuvas yra pilni.
4. Paleiskite trumpiausią programą su skalavimo faze be ploviklio ir be indų.
5. Vandens minkštiklio lygį nustatykite atsižvelgdami į savo vietovės vandens kietumą.
6. Nustatykite tiekiamos skalavimo priemonės kiekį.

Programos nustatymas ir paleidimas

Nustatymo režimas

Prietaisas turi veikti nustatymo režimu, norint atlikti šiuos veiksmus.

Prietaisas veikia nustatymo režimu, kai suaktyvinama:

- Nešviečia visi programos indikatoriai.
- Mirksi pabaigos indikatorius.

Jei valdymo skydelyje rodomos kitos būsenos, paspauskite ir palaikykite programos mygtuką, kol prietaisas bus nustatymo režime.

Programos paleidimas

1. Atsukite vandens čiaupą.
2. Norėdami suaktyvinti prietaisą, spauskite įjungimo / išjungimo mygtuką. Įsitinkite, kad prietaisas veikia nustatymo režimu.
3. Nuolat spauskite programos mygtuką, kol užsidegs norimos nustatyti programos indikatorius.
4. Uždarykite prietaiso dureles. Programa paleidžiama.

Durelių atidarymas veikiant prietaisui

Jeigu atidarysite dureles, prietaisas išsijungs. Uždarius dureles, prietaisas pradės veikti nuo nutraukimo momento.

Programos atšaukimas

1. Atidarykite prietaiso dureles.
2. Paspauskite ir laikykite nuspaudę programos mygtuką, kol norimos nustatyti programos indikatorius užges, o pabaigos indikatorius mirksės.

i Prieš paleisdami naują programą, patikrinkite, ar ploviklio dalytuve yra ploviklio.

Programai pasibaigus

Programai pasibaigus, su pertrūkiais girdimi garso signalai.

1. Atidarykite prietaiso dureles.
 - Šviečia pabaigos indikatorius.
2. Norėdami išjungti prietaisą, spauskite įjungimo / išjungimo mygtuką.
3. Užsukite vandens čiaupą.
 - Kad indai geriau išdžiūtų, prietaiso dureles kelias minutes palikite praviras.
 - Prieš išimdami indus iš prietaiso, leiskite jiems atvėsti. Karštus indus lengva sugadinti.

- Pirmiausia iškraukite apatinį krepšį, po to – viršutinį.

i Prietaiso durelių šonuose gali būti vandens. Nerūdijantis plienas atvėsta greičiau nei indai.

Valymas ir priežiūra

! Įspėjimas

Prieš atlikdami priežiūros darbus, išjunkite prietaisą ir ištraukite maitinimo laido kištuką iš elektros tinklo lizdo.

i Nešvarūs filtrai ir užsikimšę purkštuvai pablogina plovimo rezultatus.

Reguliariai tikrinkite ir, jei reikia, juos išvalykite.

Filtrų valymas

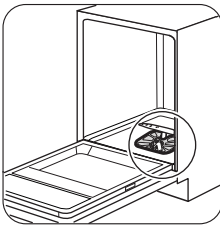

1

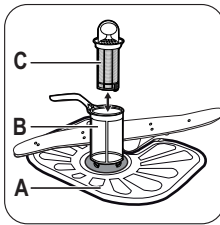

2

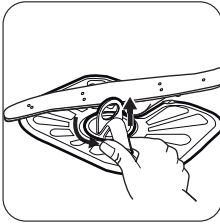

3

Norint išimti filtrus (B) ir (C), pasukite rankenėlę prieš laikrodžio rodyklę ir išimkite. Atskirkite filtrą (B) ir (C). Išplaukite filtrus vandeniui.

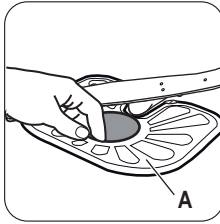

4

Išimkite filtrą (A). Išplaukite filtrą vandeniui.

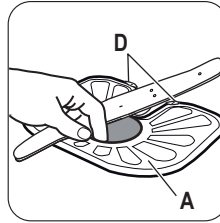

5

Įstatykite filtrą (A) į jo pradinę padėtį. Įsitikinkite, ar jis tinkamai sumontuotas po dviem kreiptuvais (D).

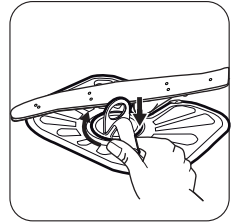

6

Surinkite filtrus (B) ir (C). Įstatykite juos į filtrą (A). Sukite rankenėlę pagal laikrodžio rodyklę, kol užsifiksuos.

i Dėl netinkamos filtrų padėties plovimo rezultatai gali būti blogi ir gali būti pažeistas prietaisas.

Purkštuvų valymas

Nenuimkite purkštuvo alkūnių. Užsikimšus purkštuvo alkūnių skylutėms, nešvarumų likučių pašalinkite plonu, smailiu daiktu.

Valymas iš išorės

Nuvalykite prietaisą drėgna, minkšta šluoste. Naudokite tik neutralius ploviklius. Nenaudokite šveičiamųjų produktų, šveitimo kempinių arba tirpiklių.

Trikčių šalinimas

Prietaisas nepasileidžia arba sustoja veikimo metu.

Iš pradžių pabandykite problemos sprendimą rasti patys (žr. lentelę). Jeigu nepavyksta, kreipkitės į aptarnavimo tarnybą.

Esant tam tikroms problemoms kai kurie indikatoriai nuolat ir (arba) su pertrūkiais mirksi vienu metu, kad parodytų įspėjimą kodą.

Įspėjamasis kodas	Problema
<ul style="list-style-type: none"> Nustatytos programos indikatorius nuolat mirksi. Protarpiais 1 kartą sumirksi pabaigos indikatorius. 	Į prietaisą nepatenka vanduo.
<ul style="list-style-type: none"> Nustatytos programos indikatorius nuolat mirksi. Protarpiais 2 kartus sumirksi pabaigos indikatorius. 	Iš prietaiso vanduo neišleidžiamas.
<ul style="list-style-type: none"> Nustatytos programos indikatorius nuolat mirksi. Protarpiais 3 kartus sumirksi pabaigos indikatorius. 	Veikia apsaugos nuo vandens nutekėjimo įtaisas.

 **Įspėjimas** Prieš atlikdami patikros darbus, išjunkite prietaisą.

Problema	Galima priežastis	Galimas sprendimas
Programa nepaleidžiama.	Maitinimo laido kištukas neįjungtas į tinklo lizdą.	Prijunkite maitinimo laido kištuką.
	Neuždarytos prietaiso durelės.	Uždarykite prietaiso dureles.
	Pažeistas namų saugiklių dėžėje esantis saugiklis.	Pakeiskite saugiklį.
Į prietaisą nepatenka vanduo.	Užsuktas vandens čiaupas.	Atsukite vandens čiaupą.
	Per mažas vandens slėgis.	Susisiekite su vietos vandentiekio įmone.
	Užsikimšęs arba kalkių nuosėdomis užkimštas vandens čiaupas.	Išvalykite vandens čiaupą.
	Užsikimšęs vandens įvado žarnoje esantis filtras.	Nuvalykite filtrą.
	Vandens įvado žarna yra susimazgius arba sulenkta.	Įsitikinkite, kad žarna būtų tinkamoje padėtyje.

Problema	Galima priežastis	Galimas sprendimas
	Veikia apsaugos nuo vandens nutekėjimo įtaisas. Prietaise yra vandens nuotėkių.	Užsukite vandens čiaupą ir kreipkitės į aptarnavimo tarnybą.
Iš prietaiso vanduo neišleidžiamas.	Užsikimšęs kriauklės sifonas.	Išvalykite kriauklės sifoną.
	Vandens išleidimo žarna yra susimazgius arba sulenkta.	Įsitikinkite, kad žarna būtų tinkamoje padėtyje.

Patikrinę, įjunkite prietaisą. Programa tęsiamą nuo nutraukimo momento. Jeigu problema kartojasi, kreipkitės į aptarnavimo tarnybą.

Jeigu rodomi kiti pavojaus kodai, kreipkitės į aptarnavimo tarnybą.

Nepatenkinami plovimo ir džiovavimo rezultatai

Problema	Galima priežastis	Galimas sprendimas
Nešvarūs indai.	Užsikimšo filtrai.	Valykite filtrus.
	Netinkamai surinkti ir įdėti filtrai.	Įsitikinkite, kad filtrai būtų tinkamai surinkti bei įdėti.
	Užsikimšę purkštuvai.	Smailiu daiktu pašalinkite likusius nešvarumus.
	Esamam indų kiekiui ir indų nešvarumui pasirinkta netinkama programa.	Įsitikinkite, kad pasirinkote tinkamą programą esamam indų kiekiui ir nešvarumui.
	Netinkama indų padėtis krepšiuose. Vanduo negali plauti visų indų.	Įsitikinkite, kad būtų tinkama indų padėtis krepšiuose ir kad vanduo galėtų lengvai plauti visus indus.
	Purkštuvo alkūnės negalėjo laisvai sukis.	Įsitikinkite, kad būtų tinkama indų padėtis krepšiuose ir kad nebūtų užkimšti purkštuvai.
	Naudojama per mažai ploviklio.	Prieš pradėdami programą įsitikinkite, kad į dalytuvą įdėjote tinkamą kiekį ploviklio.
	Ploviklio dalytuve nebuvo ploviklio.	Prieš pradėdami programą įsitikinkite, kad į dalytuvą įdėjote ploviklio.
Ant indų lieka kalkių nuosėdų.	Tuščia druskos talpykla.	Įsitikinkite, kad druskos talpykloje būtų druskos.
	Nustatytas netinkamas vandens minkštiklio lygis.	Patikrinkite, ar tinkamai nustatytas vandens minkštiklio lygis pagal jūsų vietovėje tiekiamo vandens kietumą.

Problema	Galima priežastis	Galimas sprendimas
	Laisvas druskos talpyklos dangtelis.	Pritvirtinkite dangtelį.
Balsvi dryžiai ir dėmės arba melsvi sluoksniai ant stiklinių ir indų.	Tiekiami per daug skalavimo priemonės.	Sumažinkite tiekiamos skalavimo priemonės kiekį.
	Naudojama per daug ploviklio.	Prieš pradėdami programą įsitinkinkite, kad į dalytuvą įdėjote tinkamą kiekį ploviklio.
Ant stiklinių ir indų lieka išdžiūvusio vandens lašų žymių.	Tiekiami per mažai skalavimo priemonės.	Padidinkite tiekiamos skalavimo priemonės kiekį.
	Taip gali atsitikti dėl ploviklio kokybės.	Išmėginkite kito gamintojo ploviklį.
Drėgni indai.	<ul style="list-style-type: none"> Programoje nėra džiovinimo fazės. Programoje yra žemos temperatūros džiovinimo fazė. 	Kad indai geriau išdžiūtų, indaplovės dureles kelias minutes palikite praviras.
Drėgni ir neskaidrūs indai.	Tuščias skalavimo priemonės dalytuvas.	Užtikrinkite, kad skalavimo priemonės dalytuve būtų skalavimo priemonės.
	Taip gali atsitikti dėl skalavimo priemonės kokybės.	Išmėginkite kito gamintojo skalavimo priemonę.

Techninė informacija

Matmenys	Plotis / aukštis / gylis (mm)	596 / 818-898 / 555
Elektros prijungimas	Žr. techninių duomenų plokštelę.	
	Įtampa	220-240 V
	Dažnis	50 Hz
Tiekiamo vandens slėgis	Maž. / didž. (bar / MPa)	(0.5 / 0.05) / (8 / 0.8)
Vandens tiekimas ¹⁾	Šaltas arba karštas vanduo ²⁾	didž. 60 °C
Talpa	Vietos nustatymai	12

1) Prijunkite vandens įvado žarną prie vandens čiaupo, kurio sriegis 3/4 colio.

2) Jeigu karštas vanduo tiekiamas iš alternatyvių energijos šaltinių (pvz., saulės energijos ir vėjo jėgainių), norėdami sumažinti energijos sąnaudas, naudokite karštą vandenį.

Aplinkosauga

Šis ant produkto arba jo pakuotės esantis simbolis  nurodo, kad su šiuo produktu negalima elgtis kaip su buitineis šiukšlėmis. Jį reikia perduoti atitinkam surinkimo punktui, kad elektros ir elektronikos įranga būtų perdirbta. Tinkamai išmesdami šį produktą, jūs prisidėsite prie apsaugos nuo galimo neigiamo poveikio aplinkai ir žmonių

sveikatai, kurį gali sukelti netinkamas šio produkto išmetimas. Dėl išsamesnės informacijos apie šio produkto išmetimą, prašom kreiptis į savo miesto valdžios įstaigą, buitinių šiukšlių išmetimo tarnybą arba parduotuvę, kurioje pirkote šį produktą.

- Pakuotės medžiagas tinkamai pašalinkite. Atiduokite perdirbti medžiagas, pažymėtas ženklu .

Содержание

Сведения по технике безопасности _ _	58	Ежедневное использование _ _ _ _ _	65
Описание изделия _ _ _ _ _	60	Уход и очистка _ _ _ _ _	68
Панель управления _ _ _ _ _	60	Поиск и устранение неисправностей _	69
Программы _ _ _ _ _	61	Технические данные _ _ _ _ _	72
Режимы _ _ _ _ _	62	Охрана окружающей среды _ _ _ _ _	72
Перед первым использованием _ _ _ _	62		

Право на изменения сохраняется.

Сведения по технике безопасности

Перед установкой и эксплуатацией прибора внимательно ознакомьтесь с приложенным руководством. Производитель не несет ответственность за травмы/повреждения, полученные/вызванные неправильной установкой и эксплуатацией. Обязательно храните данное руководство вместе с прибором для использования в будущем.

Безопасность детей и лиц с ограниченными возможностями

 **ВНИМАНИЕ!** Существует риск удушья, получения травм или стойких нарушений нетрудоспособности.

- Не допускайте лиц, включая детей, с ограниченной чувствительностью, умственными способностями или не обладающих необходимыми знаниями, к эксплуатации прибора. Они должны находиться под присмотром или получить инструкции от лица, ответственного за их безопасность. Не позволяйте детям играть с прибором.
- Храните все упаковочные материалы вне досягаемости детей.
- Храните все средства для стирки вне досягаемости детей.
- Не подпускайте детей и домашних животных к прибору, когда его дверца открыта.

Установка

 **ВНИМАНИЕ!** Установка данного прибора должна производиться квалифицированным специалистом или иным компетентным лицом.

- Удалите всю упаковку.
- Не устанавливайте и не подключайте прибор, если он имеет повреждения.
- Не устанавливайте и не эксплуатируйте прибор в помещениях с температурой ниже 0°C.
- Следуйте приложенным к прибору инструкциям по его установке.
- Убедитесь, что мебель над прибором и рядом с ним надежно закреплена.

Подключение к водопроводу

- Следите за тем, чтобы не повредить шланги для воды.
- Перед подключением прибора к новым или давно не использовавшимся трубам дайте воде стечь, пока она не станет чистой.
- Перед первым использованием прибора убедитесь в отсутствии протечек.

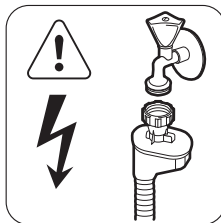

 **ВНИМАНИЕ!** Опасное напряжение.

Наливной шланг оснащен предохранительным клапаном и оболочкой с внутренним сетевым кабелем.

- Если наливной шланг поврежден, медленно выньте вилку сетевого шнура из розетки. Обратитесь в сервисный центр для замены наливного шланга.

Подключение к электросети

 **ВНИМАНИЕ!** Существует риск пожара и поражения электрическим током.

- Прибор должен быть заземлен.
- Убедитесь, что параметры электропитания, указанные на табличке с техническими характеристиками, соответствуют параметрам электросети. В противном случае вызовите электрика.
- Включайте прибор только в установленную надлежащим образом электророзетку с защитным контактом.
- Не пользуйтесь тройниками и удлинителями.
- Следите за тем, чтобы не повредить вилку и сетевой кабель. Для замены сетевого кабеля обратитесь в сервисный центр или к электрику.
- Вставляйте вилку сетевого кабеля в розетку только во конце установки прибора. Убедитесь, что после установки имеется доступ к вилке.
- Для отключения прибора от электросети не тяните за сетевой кабель. Всегда беритесь за вилку.

Использование

 **ВНИМАНИЕ!** Существует опасность травмы.

- Используйте прибор в жилых помещениях.
- Не изменяйте параметры данного прибора.
- Размещайте ножи и столовые приборы с заостренными концами в корзину для столовых приборов либо острыми концами вниз, либо укладывайте их горизонтально.
- Не оставляйте прибор с открытой дверцей без присмотра во избежание падения на открытую дверцу.

- Не садитесь и не вставайте на открытую дверцу.
- Моющие средства для посудомоечных машин представляют опасность. Следуйте правилам по безопасному обращению, приведенным на упаковке моющего средства.

- Не пейте воду и не играйте с водой из прибора.
- Не извлекайте посуду из прибора до завершения программы. На посуде может оставаться моющее средство.

 **ВНИМАНИЕ!** Существует риск поражения электрическим током, пожара или ожогов.

- Не кладите на прибор, рядом с ним или внутрь него легковоспламеняющиеся материалы или изделия, пропитанные легковоспламеняющимися веществами.
- Не используйте для очистки прибора подаваемую под давлением воду или пар.
- Если открыть дверцу прибора во время выполнения программы, из него может вырваться горячий пар.

Утилизация

 **ВНИМАНИЕ!** Существует опасность травмы или удушья.

- Отключите прибор от электросети.
- Отрежьте и утилизируйте сетевой кабель.
- Удалите защелку дверцы, чтобы предотвратить риск ее заперения при попадании внутрь прибора детей и домашних животных.

Поддержка потребителей и сервисное обслуживание

Для ремонта прибора обратитесь в сервисный центр. Мы рекомендуем использовать только фирменные запасные части. При обращении в сервисный центр будьте готовы предоставить следующие сведения, имеющиеся на табличке с техническими данными.

Модель:

PNC (код изделия):

Серийный номер:

Описание изделия

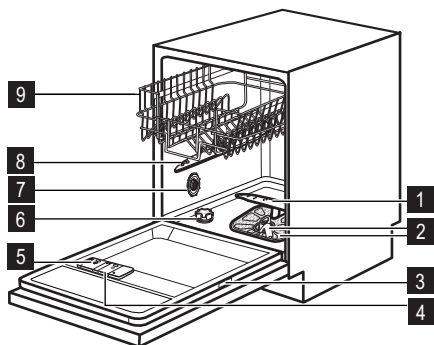

- 1 Нижний разбрызгиватель
- 2 Фильтры
- 3 Табличка с техническими данными
- 4 Дозатор ополаскивателя
- 5 Дозатор моющего средства
- 6 Емкость для соли
- 7 Переключатель жесткости воды
- 8 Верхний разбрызгиватель
- 9 Верхняя корзина

Панель управления

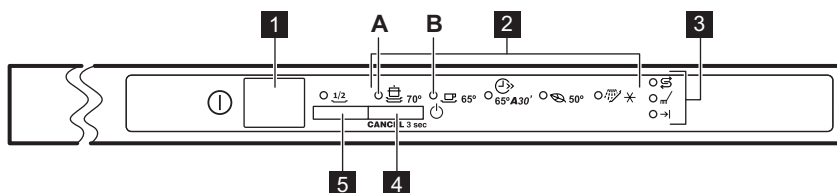

- 1 Кнопка «Вкл/Выкл»
- 2 Индикаторы программ
- 3 Индикаторы
- 4 Кнопка выбора программ.
- 5 Кнопка «Половинная загрузка»

Индикаторы	Описание
	Индикатор отсутствия соли. Во время работы программы данный индикатор не горит.
	Индикатор этапа мойки.
	Индикатор окончания.

Программы

Программа	Степень загрязнения Тип загрузки	Этапы программы	Дополнительные функции
 70°	Сильное загрязнение Посуда, столовые приборы, кастрюли и сковороды	Предварительная стирка Мойка, 70°C Ополаскивание Сушка	Половинная загрузка
 65°	Обычное загрязнение Посуда и столовые приборы	Предварительная стирка Мойка, 65°C Ополаскивание Сушка	Половинная загрузка
 65° A30' ¹⁾	Свежее загрязнение Посуда и столовые приборы	Мойка, 65°C Ополаскивание	
 50° ²⁾	Обычное загрязнение Посуда и столовые приборы	Предварительная стирка Мойка, 50°C Ополаскивание Сушка	Половинная загрузка
 ³⁾	Все	Предварительная стирка	

1) Данная программа позволяет вымыть посуду со свежими загрязнениями. Программа обеспечивает хорошие результаты за короткое время.

2) Это стандартная программа для тестирующих организаций. Данная программа обеспечивает наиболее практичное потребление воды и энергии при мойке посуды и столовых приборов обычного уровня загрязнения. См. данные проверочной программы в прилагаемой брошюре.

3) Используйте эту программу для быстрого ополаскивания посуды. Это предотвратит прилипание к посуде остатков пищи и появление неприятных запахов.

Не используйте мощное средство с этой программой.

Программа ¹⁾	Продолжительность (мин)	Электроэнергия (кВт·ч)	Вода (л)
 70°	85-95	1,8-2,0	22-25
 65°	100-110	1,4-1,6	19-21
 65° A30'	30	0,9	9
 50°	130-140	1,0-1,2	14-16

Программа ¹⁾	Продолжительность (мин)	Электроэнергия (кВт·ч)	Вода (л)
	12	0,1	5

1) Указанные показатели потребления и продолжительность выполнения программы могут изменяться в зависимости от давления и температуры воды, напряжения в сети, выбранных функций и количества посуды.

Режимы

Звуковая сигнализация

Звуковые сигналы выдаются в следующих случаях:

- Выполнение программы завершено.
- Прибор неисправен.

 Заводская настройка: «ВКЛ.»
Звуковые сигналы можно отключить.

Отключение звуковых сигналов

1. Включите прибор нажатием на кнопку «Вкл/Выкл».
2. Убедитесь, что прибор находится в режиме настройки. См. «НАСТРОЙКА И ЗАПУСК ПРОГРАММЫ».
3. Нажмите и удерживайте кнопку выбора программ, пока не замигает индикатор программ (A) и не загорится индикатор программ (B).
4. Сразу же нажмите на кнопку выбора программ.
 - Индикатор программ (A) загорится постоянным светом.
 - Индикатор программ (B) начнет мигать.
5. Подождите, пока индикатор программ (A) не погаснет, а индикатор окончания цикла не загорится (индикатор программ (B) продолжит мигать).
 - Звуковые сигналы включены.
6. Нажмите на кнопку выбора программ. Индикатор окончания цикла погаснет.

- Звуковые сигналы выключены.

7. Выключите прибор, чтобы подтвердить изменение.

Включение звуковой сигнализации

1. См. шаги (1) - (4) раздела «Отключение звуковой сигнализации».
2. Подождите, пока не погаснет индикатор программ (A). Индикатор окончания цикла погаснет; индикатор программы (B) продолжит мигать.
 - Звуковые сигналы выключены.
3. Нажмите на кнопку выбора программ. Загорится индикатор окончания цикла.
 - Звуковые сигналы включены.
4. Выключите прибор, чтобы подтвердить изменение.

Половинная загрузка

 Включать или выключать данную функцию следует перед запуском программы. Данную функцию невозможно включить или выключить во время выполнения программы.

Используйте данную функцию, когда необходимо вымыть небольшое количество столовых приборов и посуды. Выбор этой функции сокращает время цикла и потребление воды и электроэнергии. Загрузите верхнюю и нижнюю корзины и уменьшите количество моющего средства.

Перед первым использованием

1. Убедитесь, что установленные настройки смягчителя для воды соответ-

ствуют уровню жесткости воды в Вашем регионе. В противном случае на-

стройте смягчитель для воды. Обратитесь в местную службу водоснабжения, чтобы узнать уровень жесткости воды в вашей местности.

2. Заправьте емкость для соли.
3. Заправьте дозатор ополаскивателя.
4. Откройте водопроводный кран.
5. В приборе могут быть посторонние вещества, оставшиеся после его производства. Для их удаления следует запустить программу мойки. Не используйте моющее средство и не загружайте корзины.

Настройка устройства для смягчения воды

Жесткая вода имеет высокое содержание минералов, которые могут привести к по-

вреждению прибора и неудовлетворительным результатам мойки. Смягчитель для воды нейтрализует действие этих минералов.

Посудомоечная соль обеспечивает чистоту и хорошее состояние смягчителя для воды. Для правильного выбора уровня смягчителя для воды воспользуйтесь таблицей. Это гарантия того, что смягчитель для воды будет использовать верное соотношение посудомоечной соли и воды.

 Смягчитель для воды необходимо настроить вручную и электронным способом.

Жесткость воды				Настройка смягчителя для воды	
Градусы по немецкому стандарту (°dH)	Градусы по французскому стандарту (°fH)	ммоль/л	Градусы Кларка	Вручную	Электронным способом
51 - 70	91 - 125	9.1 - 12.5	64 - 88	2 ¹⁾	10
43 - 50	76 - 90	7.6 - 9.0	53 - 63	2 ¹⁾	9
37 - 42	65 - 75	6.5 - 7.5	46 - 52	2 ¹⁾	8
29 - 36	51 - 64	5.1 - 6.4	36 - 45	2 ¹⁾	7
23 - 28	40 - 50	4.0 - 5.0	28 - 35	2 ¹⁾	6
19 - 22	33 - 39	3.3 - 3.9	23 - 27	2 ¹⁾	5 ¹⁾
15 - 18	26 - 32	2.6 - 3.2	18 - 22	1	4
11 - 14	19 - 25	1.9 - 2.5	13 - 17	1	3
4 - 10	7 - 18	0.7 - 1.8	5 - 12	1	2
< 4	< 7	< 0.7	< 5	1 ²⁾	1 ²⁾

1) Заводская установка.

2) Не используйте соль при таком уровне.

Настройка вручную

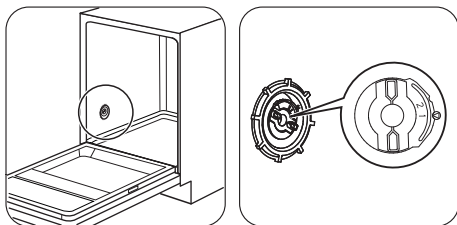

1

2

Переведите переключатель жесткости воды в положение 1 или 2.

Электронная настройка

1. Включите прибор нажатием на кнопку «Вкл/Выкл».
2. Убедитесь, что прибор находится в режиме настройки. См. «НАСТРОЙКА И ЗАПУСК ПРОГРАММЫ».
3. Нажмите и удерживайте кнопку выбора программ, пока не замигает индикатор программ (A) и не загорится индикатор программ (B).
4. Подождите, пока индикатор программ (B) не погаснет, а индикатор окончания цикла не начнет мигать (индикатор программ (A) продолжит мигать).
5. Нажмите на кнопку выбора программ.
 - Индикатор окончания цикла будет мигать с перерывами. Количеством миганий обозначается настройка уровня жесткости воды. Пример: 5 миганий + пауза + 5 миганий = уровень 5.
6. Для настройки смягчителя для воды нажмите на кнопку выбора программ. Каждое нажатие на кнопку выбора программ производит перевод на следующий уровень.
7. Выключите прибор, чтобы подтвердить изменение.

Заполнение емкости для соли

⚠ ПРЕДУПРЕЖДЕНИЕ! Используйте только соль для посудомоечных машин. Другие продукты могут привести к повреждению прибора. При заполнении емкости для соли из него может вылиться вода с солью. Существует опасность коррозии. Для того, чтобы ее предотвратить, после заполнения емкости для соли запустите любую программу.

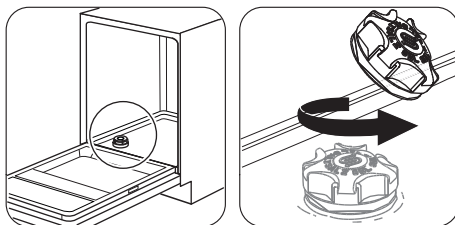

1

2

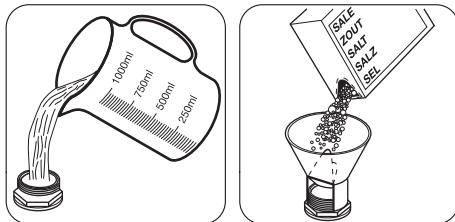

3

4

Налейте в емкость для соли 1 л воды (только перед первым использованием).

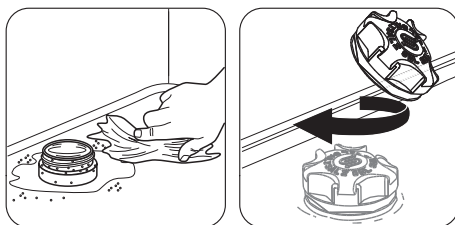

5

6

Заполнение дозатора ополаскивателя

⚠ ПРЕДУПРЕЖДЕНИЕ! Используйте только ополаскиватель для посудомоечных машин. Другие продукты могут привести к повреждению прибора.

i Во время этапа сушки ополаскиватель помогает высушить посуду без потеков и пятен.

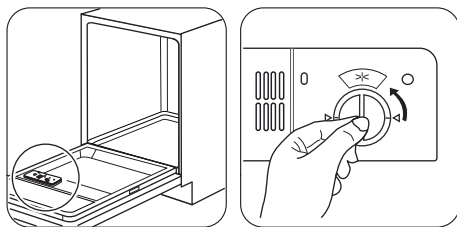

1

2

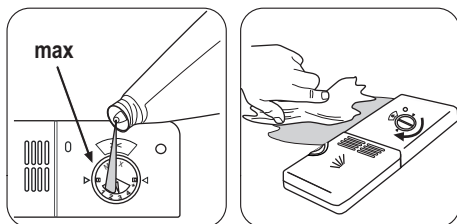

3

4

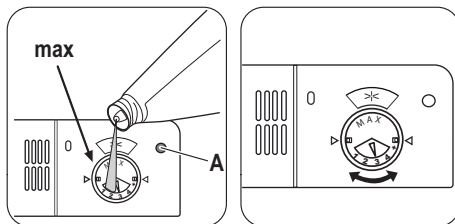

Если окошко (A) индикатора дозатора ополаскивателя стало прозрачным, наполните дозатор ополаскивателем.

Для настройки количества выдаваемого ополаскивателя выберите положение селектора от 1 (минимальное количество) до 4 (максимальное количество).

Ежедневное использование

1. Откройте водопроводный кран.
2. Включите прибор нажатием на кнопку «Вкл/Выкл». Убедитесь, что прибор находится в режиме настройки. См. «НАСТРОЙКА И ЗАПУСК ПРОГРАММЫ».
 - Если горит индикатор отсутствия соли, наполните емкость для соли.
3. Убедитесь, что в дозаторе ополаскивателя имеется ополаскиватель.
4. Загрузите корзин.
5. Добавьте моющее средство.
6. Выберите подходящую программу мойки в соответствии с типом загрузки и степенью ее загрязненности.

Загрузка корзин

- i** Примеры загрузки корзин Вы найдете в прилагаемой брошюре.
- Используйте прибор только для мытья принадлежностей, пригодных для мытья в посудомоечных машинах.
 - Не загружайте в прибор изделия из дерева, кости, алюминия, олова и меди.
 - Не помещайте в прибор предметы, которые могут впитывать воду (губки, бытовые ткани).
 - Удалите остатки пищи с посуды.

- Размягчите пригоревшие остатки пищи на посуде.
- Загружайте полые предметы (чашки, стаканы и сковороды) отверстием вниз.
- Убедитесь, что столовые приборы и тарелки не слиплись. Размещайте ложки вперемежку с другими столовыми приборами.
- Проверьте, чтобы стаканы не соприкасались друг с другом.
- Загружайте мелкие предметы в корзину для столовых приборов.
- Легкие предметы укладывайте в верхнюю корзину. Убедитесь, что посуда не двигается.
- Прежде чем запускать программу, убедитесь, что разбрызгиватели могут свободно вращаться.

Использование мощного средства

! **ПРЕДУПРЕЖДЕНИЕ!** Используйте только те моющие средства, которые специально предназначены для посудомоечных машин.

🌿 Не превышайте указанную дозировку мощного средства. См. инструкции на упаковке мощного средства.

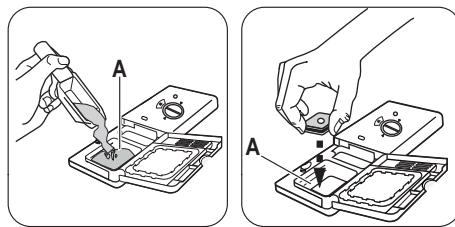
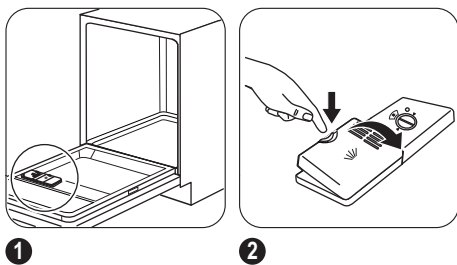

3 Заполните дозатор (A) мощным средством или поместите в него таблетированное моющее средство.

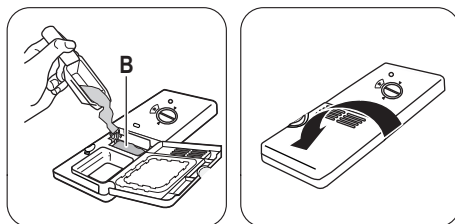

Если в программе мойки предусмотрен этап предварительной мойки, добавьте немного мощного средства в отделение дозатора для предварительной мойки (B).

i Таблетированные моющие средства не успевают полностью раствориться при использовании коротких программ мойки. В результате на посуде могут остаться остатки мощного средства. Мы рекомендуем использовать таблетированные моющие средства с длинными программами.

Комбинированное таблетированное моющее средство

Такие таблетки содержат моющее средство, ополаскиватель и другие добавки. Убедитесь, что таблетированное средство подходит для жесткости воды Вашего ре-

гиона. Воспользуйтесь инструкциями на упаковке продуктов.

При использовании таблеток, содержащих соль и ополаскиватель, не наполняйте емкость для соли и дозатор ополаскивателя. Индикатор ополаскивателя всегда загорается, если дозатор ополаскивателя пуст.

1. Установите уровень смягчителя для воды на минимальное значение.
2. Выберите минимальный уровень дозатора ополаскивателя.

В случае перехода с комбинированного таблетированного моющего средства на раздельное использование мощющего средства, ополаскивателя и посудомоечной соли проделайте следующее:

1. Включите прибор нажатием на кнопку «Вкл/Выкл».
2. Установите смягчитель для воды на максимальное значение.
3. Убедитесь, что емкость для соли и дозатор ополаскивателя заполнены.
4. Не загружая в прибор моющее средство и посуду, запустите самую короткую программу, включающую этап ополаскивания.
5. Настройте смягчитель для воды в соответствии с уровнем жесткости воды в Вашем регионе.
6. Задайте дозировку ополаскивателя.

Настройка и запуск программы

Режим настройки

Для выполнения ряда операций прибор должен находиться в режиме настройки. Прибор находится в режиме настройки, если после включения:

- Ни один индикатор программ не светится.
- Мигает индикатор окончания цикла.

Если индикация на панели управления выглядит иначе, нажмите и удерживайте кнопку выбора программ, пока прибор не перейдет в режим настройки.

Запуск программы

1. Откройте водопроводный кран.
2. Включите прибор нажатием на кнопку «Вкл/Выкл». Убедитесь, что прибор находится в режиме настройки.
3. Нажимайте на кнопку выбора программ до тех пор, пока загорится индикатор требуемой программы.
4. Закройте дверцу прибора. Начнется выполнение программы.

Открывание дверцы во время работы прибора

Открывание дверцы приводит к остановке работы прибора. При закрывании дверцы работа продолжается с момента, на котором она была прервана.

Отмена программы

1. Откройте дверцу прибора.
2. Нажмите и удерживайте кнопку выбора программ, пока индикатор установленной программы не погаснет, а индикатор окончания цикла не начнет мигать.

 Убедитесь в наличии моющего средства в дозаторе моющего средства перед запуском новой программы.

По окончании программы

При окончании программы звучит прерывистый звуковой сигнал.

1. Откройте дверцу прибора.
 - Загорается индикатор окончания цикла.
2. Выключите прибор нажатием на кнопку «Вкл/Выкл».
3. Закройте водопроводный вентиль.
 - Для улучшения результатов сушки оставьте дверцу приоткрытой на несколько минут.
 - Прежде чем доставать посуду, дайте ей остыть. Горячую посуду легко повредить.
 - Вначале вынимайте посуду из нижней корзины, а затем из верхней.

i На боковых стенках и на дверце прибора может быть вода. Нержавеющая сталь охлаждается быстрее, чем посуда.

Уход и очистка

⚠ ВНИМАНИЕ!

Перед выполнением операций по чистке и уходу выключите прибор и извлеките вилку сетевого шнура из розетки.

i Грязные фильтры засоренность разбрызгивателей приводит к ухудшению качества мойки.

Периодически проверяйте состояние фильтров и, при необходимости, проводите их очистку.

Чистка фильтров

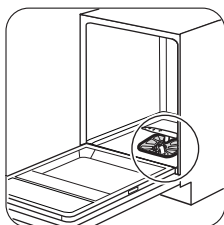

1

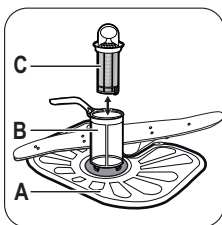

2

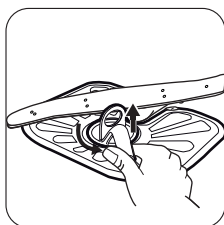

3

Чтобы снять фильтры (B) и (C), поверните ручку против часовой стрелки, затем извлеките их. Разберите фильтры (B) и (C). Промойте фильтры водой.

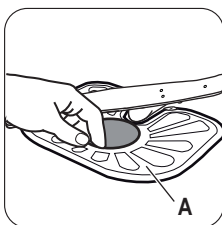

4

Извлеките фильтр (A). Промойте фильтр водой.

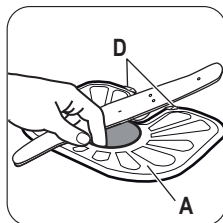

5

Установите фильтр (A) в исходное положение. Убедитесь, что он правильно вставлен в две направляющие (D).

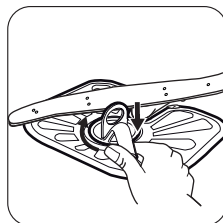

6

Соберите фильтры (B) и (C). Установите их в фильтр (A). Поверните ручку по часовой стрелке до щелчка.

i Неверная установка фильтров может привести к неудовлетворительным результатам мойки и повреждению прибора.

Чистка разбрызгивателей

Не снимайте разбрызгиватели. Если отверстия разбрызгивателей засорились, удалите частицы грязи с помощью предмета с тонким кончиком (зубочисткой).

Очистка наружных поверхностей

Протрите прибор мягкой влажной тряпкой. Используйте только нейтральные моющие средства. Не используйте абразивные средства, царапающие губки и растворители.

Поиск и устранение неисправностей

Прибор не запускается или останавливается во время работы. Сначала попытайтесь найти решение проблемы (см. таблицу). В противном случае обратитесь в сервисный центр.

При некоторых неисправностях выводится код неисправности:

Код неисправности	Неисправность
<ul style="list-style-type: none"> • Постоянное мигание индикатора установленной программы. • Одинарное мигание индикатора окончания цикла перемежается с паузой. 	В прибор не поступает вода.
<ul style="list-style-type: none"> • Постоянное мигание индикатора установленной программы. • Два мигания индикатора окончания цикла перемежаются с паузой. 	Прибор не сливает воду.
<ul style="list-style-type: none"> • Постоянное мигание индикатора установленной программы. • Три мигания индикатора окончания цикла перемежаются с паузой. 	Сработала система защиты от перелива.

 **ВНИМАНИЕ!** Перед выполнением проверки выключите прибор.

Неисправность	Возможная причина	Возможное решение
Программа не запускается.	Вилка сетевого шнура не вставлена в розетку.	Вставьте вилку в розетку.
	Открыта дверца прибора.	Закройте дверцу прибора.
	Перегорел предохранитель в коробке предохранителей.	Замените предохранитель.
В прибор не поступает вода.	Закрыт водопроводный кран.	Откройте водопроводный кран.
	Давление воды слишком низкое.	Обратитесь в местную службу водоснабжения.
	Водопроводный кран засорен или забит накипью.	Прочистите водопроводный кран.
	Засорен фильтр в наливном шланге.	Прочистите фильтр.
	Наливной шланг перекручен или перегнут.	Убедитесь, что шланг находится в нужном положении.

Неисправность	Возможная причина	Возможное решение
	Сработала система защиты от перелива. В приборе имеются протечки воды.	Закройте водопроводный вентиль и обратитесь в сервисный центр.
Прибор не сливает воду.	Засорена сливная труба раковины.	Прочистите сливную трубу раковины.
	Сливной шланг перекручен или перегнут.	Убедитесь, что шланг находится в нужном положении.

После выполнения проверки включите прибор. Выполнение программы продолжится с того момента, на котором она была прервана.

Если неисправность появится снова, обратитесь в сервисный центр. В случае выдачи других кодов неисправностей обратитесь в сервисный центр.

Результаты мойки и сушки неудовлетворительны

Неисправность	Возможная причина	Возможное решение
Посуда остается грязной.	Засорены фильтры.	Произведите очистку фильтров.
	Фильтры неверно собраны и установлены.	Удостоверьтесь, что фильтры собраны и установлены правильно.
	Засорены разбрызгиватели.	Удалите остатки загрязнений предметом с тонким кончиком.
	Была выбрана программа, которая не соответствовала типу посуды и степени ее загрязненности.	Убедитесь, что программа соответствует типу посуды и степени ее загрязненности.
	Неправильная загрузка посуды в корзины. Вода не смогла попасть на всю посуду и вымыть ее.	Убедитесь, что все загруженные в корзины предметы установлены надлежащим образом и вода сможет с легкостью попасть на все их поверхности.
	Разбрызгиватели не могут свободно вращаться.	Убедитесь, что все загруженные в корзины предметы установлены надлежащим образом и не препятствуют вращению разбрызгивателей.
	Было загружено недостаточное количество моющего средства.	Перед запуском программы убедитесь, что было добавлено нужное количество моющего средства.

Неисправность	Возможная причина	Возможное решение
	В дозаторе моющего средства отсутствовало моющее средство.	Перед запуском программы не забудьте добавить моющее средство в дозатор моющего средства.
На посуде имеется известковый налет.	Емкость для соли пуста.	Убедитесь, что в емкости для соли находится посудомоечная соль.
	Неверная настройка устройства для смягчения воды.	Убедитесь, что установленные настройки смягчителя для воды соответствуют уровню жесткости воды в Вашем регионе.
	Крышка емкости для соли закрыта неплотно.	Затяните крышку.
Белесые потеки и пятна или синеватый налет на стаканах и тарелках.	Слишком большое количество выдаваемого ополаскивателя.	Понижьте дозировку ополаскивателя.
	Было добавлено слишком большое количество моющего средства.	Перед запуском программы убедитесь, что было добавлено нужное количество моющего средства.
После высыхания капля воды на стекле и посуде остаются пятна.	Недостаточное количество выдаваемого ополаскивателя.	Увеличьте дозировку ополаскивателя.
	Причиной может быть качество моющего средства.	Используйте моющее средство другой марки.
Посуда остается влажной.	<ul style="list-style-type: none"> • Программа не включает в себя этап сушки. • Программа предусматривает этап сушки при низкой температуре. 	Для лучших результатов сушки оставьте дверцу приоткрытой на несколько минут.
Посуда мокрая и тусклая.	Дозатор ополаскивателя пуст.	Убедитесь, что в дозаторе ополаскивателя имеется ополаскиватель.
	Причиной может быть качество ополаскивателя.	Используйте ополаскиватель другой марки.

Технические данные

Габаритные размеры	Ширина / высота / глубина (мм):	596 / 818-898 / 555
Подключение к электросети	См. таблицку с техническими данными.	
	Напряжение	220-240 В
	Частота	50 Гц
Давление в водопроводной сети	Мин. / макс. (бар / МПа)	(0,5 / 0,05) / (8 / 0,8)
Водоснабжение ¹⁾	Холодная или горячая вода ²⁾	макс. 60°C
Вместимость	Комплектов посуды	12

1) Присоедините наливной шланг к водопроводному крану с резьбой 3/4".

2) Если горячая вода подается из системы, использующей альтернативные источники энергии (например, солнечные панели или ветрогенераторы), подключайте машину к водопроводу горячей воды, чтобы снизить потребление энергии.

Охрана окружающей среды

Символ  на изделии или на его упаковке указывает, что оно не подлежит утилизации в качестве бытовых отходов. Вместо этого его следует сдать в соответствующий пункт приемки электронного и электрооборудования для последующей утилизации. Соблюдая правила утилизации изделия, Вы сможете предотвратить причинение окружающей среде и здоровью людей потенциального ущерба, который

возможен в противном случае, вследствие неподобающего обращения с подобными отходами. За более подробной информацией об утилизации этого изделия просьба обращаться к местным властям, в службу по вывозу и утилизации отходов или в магазин, в котором Вы приобрели изделие.

- Упаковочные материалы следует выбрасывать надлежащим образом. Материалы с символом  следует сдавать на переработку.



Дата производства данного изделия указана в серийном номере (serial number), где первая цифра номера соответствует последней цифре года производства, вторая и третья цифры номера – порядковому номеру недели. Например, серийный номер 11012345 означает, что изделие произведено на десятой неделе 2011 года.

Зміст

Інформація з техніки безпеки _____	73	Щоденне користування _____	80
Опис виробу _____	75	Догляд та чистка _____	82
Панель керування _____	75	Усунення проблем _____	83
Програми _____	76	Технічна інформація _____	86
Функції _____	77	Охорона довкілля _____	87
Перед першим користуванням _____	77		

Може змінитися без оповіщення.

Інформація з техніки безпеки

Перш ніж установити прилад і користуватися ним, слід уважно прочитати інструкцію, що постачається в комплекті з приладом. Виробник не несе відповідальності за пошкодження або травми, що виникли через неправильне встановлення або експлуатацію. Завжди зберігайте інструкцію до приладу для користування в майбутньому.

Безпека дітей і вразливих осіб

 **Попередження!** Існує ризик задушення, травмування або втрати працездатності.

- Не дозволяйте користуватися приладом особам, у тому числі дітям, з обмеженими фізичними або розумовими здібностями чи недостатнім досвідом і знаннями. При користуванні приладом такі особи мають перебувати під наглядом або виконувати вказівки відповідальної за їх безпеку людини. Не дозволяйте дітям гратися з приладом.
- Пакувальні матеріали слід тримати в недоступному для дітей місці.
- Усі м'які засоби слід тримати в недоступному для дітей місці.
- Не допускайте дітей та домашніх тварин до відчинених дверцят приладу.

Установка

 **Попередження!** Прилад має встановлюватися кваліфікованою та компетентною особою.

- Зніміть усі пакувальні матеріали.

- Не встановлюйте і не використовуйте пошкоджений прилад.
- Не встановлюйте і не використовуйте прилад у місцях, де температура опускається нижче 0°C.
- Дотримуйтеся інструкцій зі встановлення, що постачаються разом із приладом.
- Переконайтеся, що прилад встановлений під та поруч зі стійкими конструкціями.

Підключення до водопроводу

- Стежте за тим, щоб не пошкодити шланги водопостачання.
- Перш ніж підключити прилад до нових труб або до труб, якими не користувалися впродовж довгого часу, слід зачекати, поки потік води стане прозорим.
- При першому користуванні приладом слід запевнитися, що ніде не витікає вода.

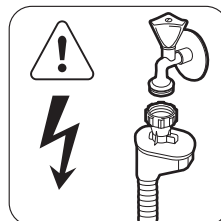

 **Попередження!** Висока напруга.

Наливний шланг оснащено запобіжним клапаном та каналом із кабелем живлення.

- У разі пошкодження наливного шлангу негайно вийміть штепсельну вилку з розетки. У випадку необхідності заміни наливного шланга слід звернутися до сервісного центру.

Підключення до електромережі

 **Попередження!** Існує небезпека пожежі й ураження струмом.

- Прилад має бути заземлений.
- Переконайтеся, що параметри енергоспоживання на табличці з технічною інформацією відповідають параметрам електромережі. У випадку невідповідності слід звернутися до електрика.
- Завжди користуйтеся правильно встановленою протиударною розеткою.
- Не використовуйте розгалужувачі й подовжувачі.
- Під час встановлення приладу пильнуйте, щоб не пошкодити кабель живлення і штепсель. Для заміни пошкодженого кабелю слід звернутися до сервісного центру або до електрика.
- Вмикайте штепсель у розетку лише після завершення установки. Переконайтеся, що після установки є вільний доступ до розетки електроживлення.
- Не тягніть за кабель живлення при відключенні приладу від мережі. Вимкнення з розетки завжди здійснюйте, витягаючи за штепсельну вилку.

Користування

 **Попередження!** Існує ризик поранитися.

- Цей прилад призначено для домашнього користування.
- Не змінюйте технічні характеристики приладу.
- Ножі та інші гострі прибори потрібно класти до кошика для столових приборів гострим кінцем донизу або горизонтально.
- Не залишайте дверцята приладу відчиненими без нагляду, щоб запобігти ушкодженням.

- Не сідайте і не ставайте на відкриті дверцята.
- Миючі засоби для посудомийної машини є небезпечними. Дотримуйтеся інструкцій з безпеки, що зазначені на упаковці миючого засобу.
- Не пийте воду з приладу, а також не грайтеся цією водою.
- Не виймайте посуд з приладу до завершення програми. На посуді може залишатися миючий засіб.

 **Попередження!** Існує небезпека ураження струмом, вогнем, а також отримання опіків.

- Не кладіть займисті речовини чи предмети, змочені в займистих речовинах, усередину приладу, поряд з ним або на нього.
- Не використовуйте воду з пульверизатора або пару для чищення приладу.
- Прилад може випустити гарячу пару, якщо відчинити дверцята під час виконання програми.

Утилізація

 **Попередження!** Існує небезпека поранення або задушення.

- Відключіть прилад від електричної мережі.
- Відріжте кабель живлення і викиньте його.
- Зніміть дверний замок, щоб уникнути запирання дітей і домашніх тварин у приладі.

Підтримка клієнтів і сервісне обслуговування

Для ремонту приладу звертайтеся до сервісного центру. Рекомендується використовувати тільки оригінальні запчастини.

При звертанні до сервісного центру необхідно надати наступну інформацію (знаходиться на табличці з технічними даними).

Модель:

Номер виробу:

Серійний номер:

Цей продукт по змісту небезпечних речовин відповідає вимогам Технічного регламенту обмеження використання деяких небезпечних речовин в

електричному та електронному обладнанні (постанова Кабінету Міністрів України №1057 від 3 грудня 2008р.)

Опис виробу

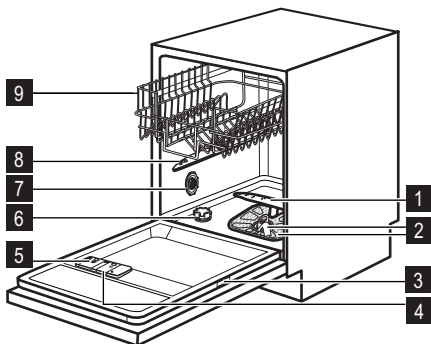

- 1 Нижній розпилювач
- 2 Фільтри
- 3 Табличка з технічними даними
- 4 Дозатор ополіскувача
- 5 Дозатор м'яючого засобу
- 6 Контейнер для солі
- 7 Перемикач рівня жорсткості води
- 8 Середній розпилювач
- 9 Верхній кошик

Панель керування

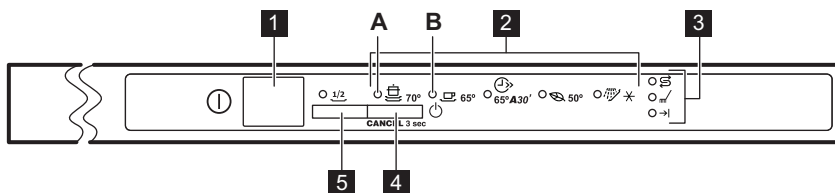

- 1 Кнопка увімкнення/вимкнення
- 2 Індикатори програм
- 3 Індикатори
- 4 Кнопка програм
- 5 Кнопка «Половинне завантаження»

Індикатори	Опис
	Індикатор солі. Коли виконується програма, індикатор не світиться.
	Індикатор фази миття.
	Індикатор завершення програми.

Програми

Програма	Ступінь забруднення Тип завантаження	Фази програми	Функції
 70°	Сильне забруднення Посуд, столові прибори, каструлі та сковороди	Попереднє миття Миття при температурі 70°C Ополіскування Сушіння	Половинне завантаження
 65°	Середній ступінь забруднення Посуд і столові прибори	Попереднє миття Миття при температурі 65°C Ополіскування Сушіння	Половинне завантаження
 65° A30' ¹⁾	Свіже забруднення Посуд і столові прибори	Миття при температурі 65°C Полоскання	
 50° ²⁾	Середній ступінь забруднення Посуд і столові прибори	Попереднє миття Миття при температурі 50°C Ополіскування Сушіння	Половинне завантаження
 ³⁾	Усі	Попереднє миття	

- 1) Ця програма допоможе вимити посуд зі свіжим забрудненням. Вона забезпечує добрі результати миття за короткий час.
- 2) Це стандартна програма для дослідницьких установ. Ця програма забезпечує найефективніше споживання води й електроенергії при митті посуду і столових приборів середнього ступеня забруднення. Дані випробувань див. у інформаційному листку, що додається.
- 3) Ця програма використовується для швидкого ополіскування посуду. У такий спосіб можна уникнути прилипання залишків їжі до посуду та появи неприємного запаху з приладу. Не використовуйте миючий засіб для цієї програми.

Програма ¹⁾	Тривалість (у хвилинах)	Електроенергія (у кВт-год)	Вода (у літрах)
 70°	85-95	1,8-2,0	22-25
 65°	100-110	1,4-1,6	19-21
 65° A30'	30	0,9	9
 50°	130-140	1,0-1,2	14-16
	12	0,1	5

- 1) Показники споживання і тривалість програми залежать від тиску і температури води, коливання напруги в електромережі, вибраних функцій та кількості посуду.

Функції

Звукові сигнали

Звукові сигнали лунають у таких випадках.

- Виконання програми завершилося.
- Сталася поломка приладу.

i Заводська настройка: увімкн.
Звукові сигнали можна вимкнути.

Вимкнення звукових сигналів

1. Для увімкнення приладу натисніть кнопку увімкнення/вимкнення.
2. Переконайтеся, що прилад перебуває в режимі налаштування. Див. розділ «ВСТАНОВЛЕННЯ І ЗАПУСК ПРОГРАМИ».
3. Натисніть і утримуйте кнопку програм, доки не почне блимати індикатор програми (A) і не засвітиться індикатор програми (B).
4. Негайно натисніть кнопку програм.
 - Індикатор програми (A) загоряється та горить постійно.
 - Індикатор програми (B) починає блимати.
5. Зачекайте, доки індикатор програми (A) згасне та загориться індикатор завершення програми (індикатор програми (B) продовжує блимати).
 - Звукові сигнали увімкнено.
6. Натисніть кнопку програм. Індикатор завершення згасає.

Перед першим користуванням

1. Перевірте, чи встановлений рівень пом'якшення води відповідає жорсткості води у вашій місцевості. За потреби відрегулюйте пом'якшувач води. Щоб дізнатися про ступінь жорсткості води у вашому районі, зверніться в місцеві органи водопостачання.
2. Покладіть сіль у контейнер для солі.
3. Залийте ополіскувач у дозатор ополіскувача.
4. Відкрийте водопровідний кран.

- Звукові сигнали вимкнено.

7. Щоб підтвердити, вимкніть прилад.

Увімкнення звукових сигналів

1. Див. розділ «Вимкнення звукових сигналів», кроки (1) – (4).
2. Зачекайте, доки згасне індикатор програми (A). Індикатор завершення програми згасає, і індикатор програми (B) продовжує блимати.
 - Звукові сигнали вимкнено.
3. Натисніть кнопку програм. Загоряється символ завершення.
 - Звукові сигнали увімкнено.
4. Щоб підтвердити, вимкніть прилад.

Половинне завантаження

i Перш ніж запустити програму, слід увімкнути чи вимкнути функцію. Не можна активувати чи деактивувати цю функцію, коли програма вже виконується.

Цю функцію слід вибирати, якщо потрібно вимити невелику кількість посуду та кухонного приладдя. Функція дає змогу скоротити тривалість програми та споживання електроенергії та води.

Завантажте верхній і нижній кошик і зменште кількість миючого засобу.

5. У приладі можуть залишатися рештки від процесу миття. Запустіть програму, щоб їх видалити. Не застосовуйте миючий засіб і не завантажуйте кошики.

Налаштування пристрою для пом'якшення води

У жорсткій воді міститься велика кількість мінералів, що можуть зашкодити приладу і спричинити негативний результат миття. Пом'якшувач води нейтралізує ці мінерали.

Сіль для посудомийної машини підтримує пом'якшувач води в чистоті і доброму стані. Ознайомтеся з таблицею, щоб налаштувати відповідний рівень пом'якшувача води. Завдяки цьому пом'якшувач води застосовує відповідну кількість солі для посудомийної машини та води.

i Ви повинні налаштувати пом'якшувач води вручну або за допомогою електроніки.

Жорсткість води				Пом'якшувач води налаштування	
Німецька градуси (°dH)	Французька градуси (°fH)	ммоль/л	Кларк градуси	Вручну	Електроніка
51 - 70	91 - 125	9,1 - 12,5	64 - 88	2 ¹⁾	10
43 - 50	76 - 90	7,6 - 9,0	53 - 63	2 ¹⁾	9
37 - 42	65 - 75	6,5 - 7,5	46 - 52	2 ¹⁾	8
29 - 36	51 - 64	5,1 - 6,4	36 - 45	2 ¹⁾	7
23 - 28	40 - 50	4,0 - 5,0	28 - 35	2 ¹⁾	6
19 - 22	33 - 39	3,3 - 3,9	23 - 27	2 ¹⁾	5 ¹⁾
15 - 18	26 - 32	2,6 - 3,2	18 - 22	1	4
11 - 14	19 - 25	1,9 - 2,5	13 - 17	1	3
4 - 10	7 - 18	0,7 - 1,8	5 - 12	1	2
< 4	< 7	< 0,7	< 5	1 ²⁾	1 ²⁾

1) Заводська настройка.

2) Не використовуйте сіль на цьому рівні.

Ручне регулювання

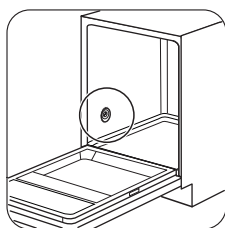

1

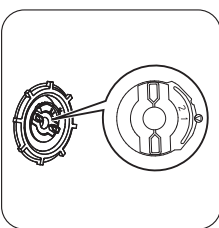

2

Поверніть перемикач рівня жорсткості води в положення 1 або 2.

Налаштування за допомогою електроніки

- Для увімкнення приладу натисніть кнопку увімкнення/вимкнення.
- Переконайтеся, що прилад перебуває в режимі налаштування. Див. розділ «ВСТАНОВЛЕННЯ І ЗАПУСК ПРОГРАМИ».
- Натисніть і утримуйте кнопку програм, доки не почне блимати індикатор програми **(A)** і не засвітиться індикатор програми **(B)**.
- Зачекайте, доки індикатор програми **(B)** згасне та почне блимати індикатор завершення програми (індикатор програми **(A)** продовжує блимати).

5. Натисніть кнопку програм.
 - Індикатор завершення періодично миготить. Кількість миготінь позначає рівень пом'якшувача води. Приклад: 5 миготінь + пауза + 5 миготінь = рівень 5.
6. Щоб настроїти рівень пом'якшувача води, натисніть кнопку програм. Щоб перейти до наступного рівня, натисніть кнопку програм.
7. Щоб підтвердити, вимкніть прилад.

Додавання солі в контейнер для солі

! **Обережно!** Застосовуйте тільки сіль для посудомийної машини. Інші засоби можуть пошкодити прилад. Вода і сіль можуть перелитися з контейнера для солі під час наповнення. Існує ризик корозії. Щоб запобігти цьому, слід запускати програму одразу після наповнення контейнера для солі.

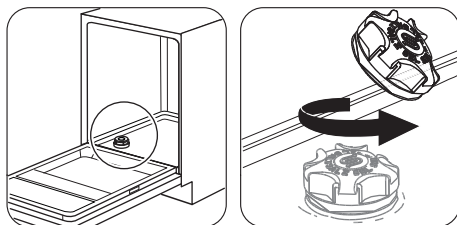

1 2

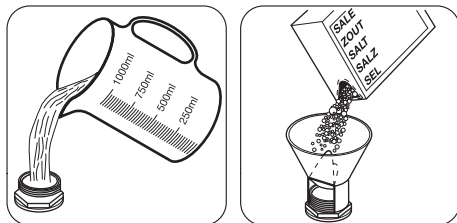

3 4

Налийте 1 літр води в контейнер для солі (лише перший раз).

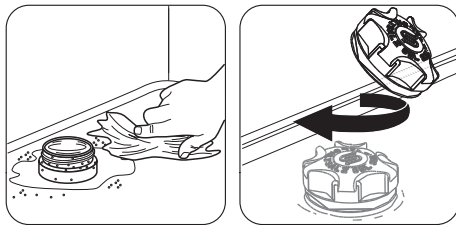

5 6

Заповнення дозатора ополіскувача

! **Обережно!** Застосовуйте лише ополіскувачі для посудомийних машин. Інші засоби можуть пошкодити прилад.

i Під час останньої фази полоскання ополіскувач допомагає висушити посуд, не залишаючи розводів і плям.

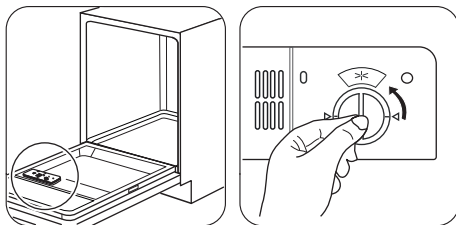

1 2

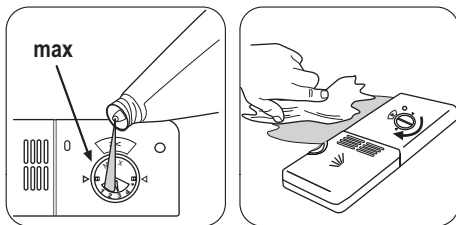

3 4

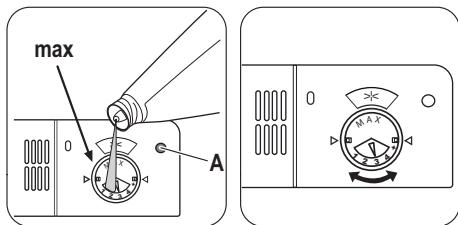

Наливайте ополіскувач у дозатор, коли лінза **A**) прозора.

Щоб настроїти кількість використовуваного ополіскувача, поверніть регулятор дозування в положення між 1 (найнижча кількість) і положенням 4 (найвища кількість).

Щоденне користування

1. Відкрийте водопровідний кран.
2. Для увімкнення приладу натисніть кнопку увімкнення/вимкнення. Переконайтеся, що прилад перебуває в режимі налаштування. Зверніться до розділу «ВСТАНОВЛЕННЯ І ЗАПУСК ПРОГРАМИ».
 - Якщо індикатор солі увімкнено, насипте сіль у контейнер для солі.
3. Переконайтеся, що в дозаторі ополіскувача є ополіскувач.
4. Завантажте посуд у кошики.
5. Додайте миючий засіб.
6. Установіть і запустіть відповідну програму миття, що відповідає типу посуду і ступеню його забруднення.

Завантаження посуду в кошики

- i** Ознайомтеся із прикладами завантаження посуду в кошики, що зазначені в інформаційному листі з комплекту.
- Прилад призначено для миття лише посуду, що підходить для посудомийних машин.

- Забороняється мити в посудомийній машині вироби з дерева, рогу, алюмінію, олова й міді.
- Забороняється класти у прилад речі, що вбирають вологу (губки, ганчірки).
- Видаліть із посуду рештки їжі.
- Розмочіть залишки підгорілих страв на посуді.
- Предмети, що мають заглиблення (чашки, склянки та миски), ставте отвором донизу.
- Подбайте, щоб столові прибори і посуд не злипалися. Кладіть ложки серед інших гострих приборів.
- Подбайте про те, щоб склянки не стикалися з іншими склянками.
- Маленькі предмети кладіть у кошик для столових приборів.
- Легкі предмети кладіть у верхній кошик. Подбайте про те, щоб предмети не рухалися.
- Перед запуском програми переконайтеся, що розпилювачі можуть вільно обертатися.

Користування миючим засобом

! **Обережно!** Користуйтеся лише миючими засобами для посудомийних машин.

🌿 Використовуйте мінімально необхідну кількість миючого засобу. Див. інструкції на упаковці миючого засобу.

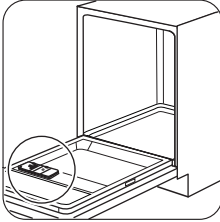

1

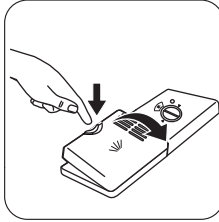

2

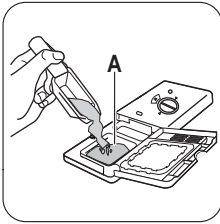

3

Додайте миючий засіб або таблетований засіб у дозатор (A).

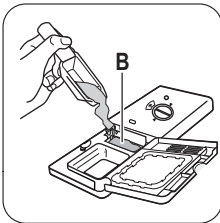
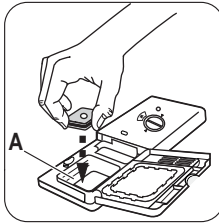

Якщо програма включає фазу попереднього миття, помістіть невелику кількість миючого засобу у відділення (B).

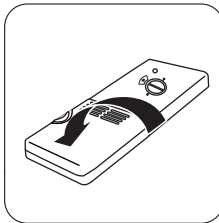

4

i Таблетований миючий засіб не повністю розчиняється під час коротких програм, тому на посуді можуть залишатися рештки миючого засобу.

Ми рекомендуємо застосовувати таблетований миючий засіб для довгих програм.

Комбінований таблетований миючий засіб

Ці таблетовані засоби містять миючий засіб, ополіскувач та інші додаткові агенти. Перевірте, чи ці таблетовані засоби відповідають жорсткості води у вашій місцевості. Прочитайте інструкції на упаковці продукту.

Якщо використовуються таблетовані засоби, що містять сіль та ополіскувач, можна не заповнювати контейнер для солі та дозатор ополіскувача. Індикатор ополіскувача завжди загорається, якщо дозатор ополіскувача порожній.

1. Встановіть найнижчий рівень пом'якшувача води.
2. Встановіть рівень дозування ополіскувача в найнижче положення.

Якщо ви вирішили припинити користування комбінованими таблетованими миючими засобами, перед початком застосування окремо миючого засобу, ополіскувача і солі для посудомийної машини слід виконати такі дії:

1. Для увімкнення приладу натисніть кнопку увімкнення/вимкнення.
2. Встановіть установку пом'якшувача води на найвищий рівень.
3. Перевірте, чи заповнений контейнер для солі та дозатор ополіскувача.
4. Запустіть найкоротшу програму з фазою полоскання, без миючого засобу та без посуду.
5. Скорируйте рівень пом'якшувача води відповідно до жорсткості води у вашій місцевості.
6. Відрегулюйте дозування ополіскувача.

Встановлення і запуск програми

Режим налаштування

Прилад має перебувати в режимі налаштування для виконання деяких операцій.

Прилад перебуває в режимі налаштування, якщо після активації:

- індикатори усіх програм не горять.
- миготить індикатор часу завершення.

Якщо на панелі керування відображається щось інше, натисніть і утримуйте кнопку програм, доки прилад не перейде в режим налаштування.

Запуск програми

1. Відкрийте водопровідний кран.
2. Для увімкнення приладу натисніть кнопку увімкнення/вимкнення. Переконайтеся, що прилад перебуває в режимі налаштування.
3. Натисніть кілька разів кнопку програм, доки не засвітиться індикатор потрібної програми.
4. Зачиніть дверцята приладу. Запускається програма.

Відкривання дверцят під час роботи приладу

Якщо відчинити дверцята, прилад зупиняє роботу. Після закриття дверцят прилад поновлює роботу програми з того моменту, коли її було перервано.

Догляд та чистка

⚠ Попередження!

Перш ніж виконувати технічне обслуговування, вимкніть машину і вийміть вилку з розетки.

i Брудні фільтри і забиті розпилювачі понижують результати миття.

Регулярно перевіряйте їх і чистьте за необхідності.

Скасування програми

1. Відчиніть дверцята приладу.
2. Натисніть і утримуйте кнопку програм, доки індикатор встановленої програми не згасне та не почне блимати індикатор завершення програми.

i Перед запуском нової програми переконайтеся, що в дозаторі мийучого засобу є мийучий засіб.

Після завершення програми

Після завершення програми пролунає переривчастий звуковий сигнал.

1. Відчиніть дверцята приладу.
 - Засвітиться індикатор завершення.
2. Для вимкнення приладу натисніть кнопку увімкнення/вимкнення.
3. Перекрийте водопровідний кран.
 - Щоб покращити результат сушіння, на декілька хвилин залиште дверцята прочиненими.
 - Дайте посуду охолонути, перш ніж виймати його з приладу. Гарячий посуд можна легко розбити.
 - Спершу вийміть посуд з нижнього, а потім із верхнього кошика.

i На стінках і дверцятах приладу може бути вода. Нержавіюча сталь холоне швидше, ніж посуд.

Чищення фільтрів

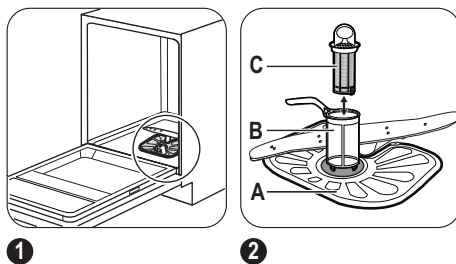

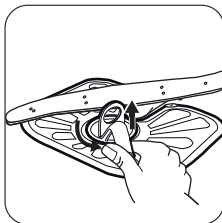

3 Щоб витягнути фільтри (В) і (С), поверніть ручку проти годинникової стрілки та витягніть. Розберіть фільтри (В) і (С). Промийте фільтри водою.

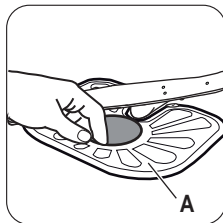

4 Вийміть фільтр (А). Промийте фільтр водою.

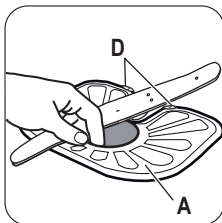

5 Встановіть фільтр (А) у початкове положення. Переконайтеся, що його правильно вставлено під двома напрямними (D).

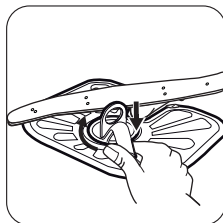

6 Зберіть фільтри (В) і (С). Встановіть їх у фільтрі (А). Поверніть ручку за годинниковою стрілкою до фіксації.

i Неправильне встановлення фільтрів може спричинити незадовільні результати прання і пошкодження приладу.

Чищення розпилювачів

Не знімайте розпилювачі. Якщо отвори розпилювачів забилися, видаліть рештки бруду за допомогою загостреного предмета.

Чищення ззовні

Протріть прилад вологою м'якою ганчіркою.

Застосовуйте лише нейтральні миючі засоби. Не застосовувати абразивні продукти, абразивні серветки чи розчинники.

Усунення проблем

Прилад не запускається або зупиняється під час роботи.
Спершу спробуйте знайти рішення проблеми в таблиці. Якщо вам це не вдається, звертайтеся до сервісного центру.

При виникненні деяких проблем з'являється код попередження:

Код попередження	Проблема
<ul style="list-style-type: none"> Індикатор встановленої програми мигтить безперервно. Індикатор завершення періодично блимає один раз. 	Прилад не заповнюється водою.
<ul style="list-style-type: none"> Індикатор встановленої програми мигтить безперервно. Індикатор завершення періодично блимає 2 рази. 	Прилад не зливає воду.
<ul style="list-style-type: none"> Індикатор встановленої програми мигтить безперервно. Індикатор завершення періодично блимає 3 рази. 	Працює пристрій, що запобігає переливанню води.

 **Попередження!** Вимкніть прилад, перш ніж виконувати перевірку.

Проблема	Можлива причина	Можливе рішення
Програма не запускається.	Кабель живлення не підключений до електромережі.	Вставте вилку кабелю живлення в розетку.
	Відкриті дверцята приладу.	Зачиніть дверцята приладу.
	Спрацював запобіжник на щитку.	Замініть запобіжник.
Прилад не заповнюється водою.	Водопровідний кран закритий.	Відкрийте водопровідний кран.
	Тиск води занадто низький.	Зверніться до місцевої водопровідної служби.
	Кран подачі води перекритий або забився вапняними відкладеннями.	Почистіть водопровідний кран.
	Заблокований фільтр шланга для подавання води.	Прочистіть фільтр.
	Шланг для подавання води перегнувся або перетиснутий.	Переконайтеся, що шланг встановлено належним чином.
	Працює пристрій, що запобігає переливанню води. У приладі протікає вода.	Закрийте водопровідний кран і зверніться до сервісного центру.
Прилад не зливає воду.	Забився зливний отвір раковини.	Прочистіть зливний отвір.
	Шланг для зливу води перегнувся або перетиснутий.	Переконайтеся, що шланг встановлено належним чином.

Після перевірки увімкніть прилад. Виконання програми продовжиться з того моменту, коли вона була перервана. Якщо проблема виникає знову, зверніться до сервісного центру.

Якщо з'являються інші коди помилок, зверніться до сервісного центру.

Результати миття та сушіння незадовільні

Проблема	Можлива причина	Можливе рішення
Посуд не чистий.	Забилися фільтри.	Почистіть фільтри.
	Неправильно складено чи встановлено фільтри.	Подбайте про те, щоб фільтри були правильно складені та встановлені.
	Забились розпилювачі.	Видаліть залишки бруду за допомогою гострого предмета.
	Програма миття не відповідає типу посуду та ступеню забруднення.	Оберіть програму, що відповідає типу посуду та ступеню забруднення.
	Неправильно розташований посуд у кошиках. Вимито не весь посуд.	Перевірте правильність розташування посуду в кошиках, щоб вода могла легко потрапити до всіх предметів посуду.
	Розпилювачі не змогли вільно обертатися.	Перевірте правильність розташування посуду в кошиках, а також відсутність перешкод в обертанні розпилювачів.
	Недостатньо миючого засобу.	Перш ніж запустити програму, переконайтеся, що ви додаєте правильну кількість миючого засобу в дозатор.
	У дозаторі миючого засобу не було миючого засобу.	Перш ніж запустити програму, переконайтеся, що в дозаторі є миючий засіб.
Частки вапняного нальоту на посуді.	Контейнер для солі порожній.	Переконайтеся, що сіль для посудомийної машини знаходиться в контейнері для солі.
	Невірно встановлений рівень пристрою для пом'якшення води.	Перевірте, чи встановлений рівень пом'якшення води відповідає жорсткості води у вашій місцевості.
	Кришка контейнера для солі закрита нещільно.	Щільно закрийте кришку.

Проблема	Можлива причина	Можливе рішення
На склянках та іншому посуді наявні смуги та плями білуватого кольору або синюватий наліт.	Надто велике дозування ополіскувача.	Зменште дозування ополіскувача.
	Надто багато миючого засобу.	Перш ніж запустити програму, переконайтеся, що ви додаєте правильну кількість миючого засобу в дозатор.
На склянках та іншому посуді залишаються плями від крапель води.	Недостатнє дозування ополіскувача.	Збільште дозування ополіскувача.
	Проблема може бути спричинена якістю миючого засобу.	Спробуйте миючий засіб іншої марки.
Посуд вологий.	<ul style="list-style-type: none"> Програмою не передбачено фазу сушіння. Програмою передбачено фазу сушіння при низькій температурі. 	Щоб покращити результат сушіння, на декілька хвилин залиште дверцята відкритими.
Посуд вологий і матовий.	Дозатор ополіскувача порожній.	Переконайтеся, що в дозаторі ополіскувача є ополіскувач.
	Проблема може бути спричинена якістю ополіскувача.	Спробуйте ополіскувач іншої марки.

Технічна інформація

Габарити	Ширина/висота/глибина (мм)	596 / 818-898 / 555
Підключення до електромережі	Див. таблицю з технічними даним.	
	Напруга	220-240 В
	Частота струму	50 Гц
Тиск у мережі водопостачання	Мін/макс (бар/МПа)	(0.5 / 0.05) / (8 / 0.8)
Подача води ¹⁾	Холодна або гаряча вода ²⁾	макс. 60°C
Ємність	Кількість комплектів посуду	12

1) Приєднайте шланг подачі води до водопровідного крана з різьбленням 3/4 дюйма.

2) Якщо гаряча вода нагрівається за допомогою альтернативних джерел енергії (наприклад, сонячних батарей або вітроелектростанцій), то використовуйте гарячу воду, щоб зменшити споживання електроенергії.

Охорона довкілля

Цей  символ на виробі або на його упаковці позначає, що з ним не можна поводитися, як із побутовим сміттям. Замість цього його необхідно повернути до відповідного пункту збору для переробки електричного та електронного обладнання. Забезпечуючи належну переробку цього виробу, Ви допомагаєте попередити потенційні негативні наслідки для навколишнього середовища та здоров'я

людини, які могли би виникнути за умов неналежного позбавлення від цього виробу. Щоб отримати детальнішу інформацію стосовно переробки цього виробу, зверніться до свого місцевого офісу, Вашої служби утилізації або до магазину, де Ви придбали цей виріб.

- Належним чином утилізуйте пакувальні матеріали. Здавайте на повторну переробку матеріали, позначені символом 



www.zanussi.com/shop

