

**ПОСУДОМЙНА МАШИНА**



**BOSCH**

**ІНСТРУКЦІЯ З ЕКСПЛУАТАЦІЇ**

9000 292 315 (8712-2)

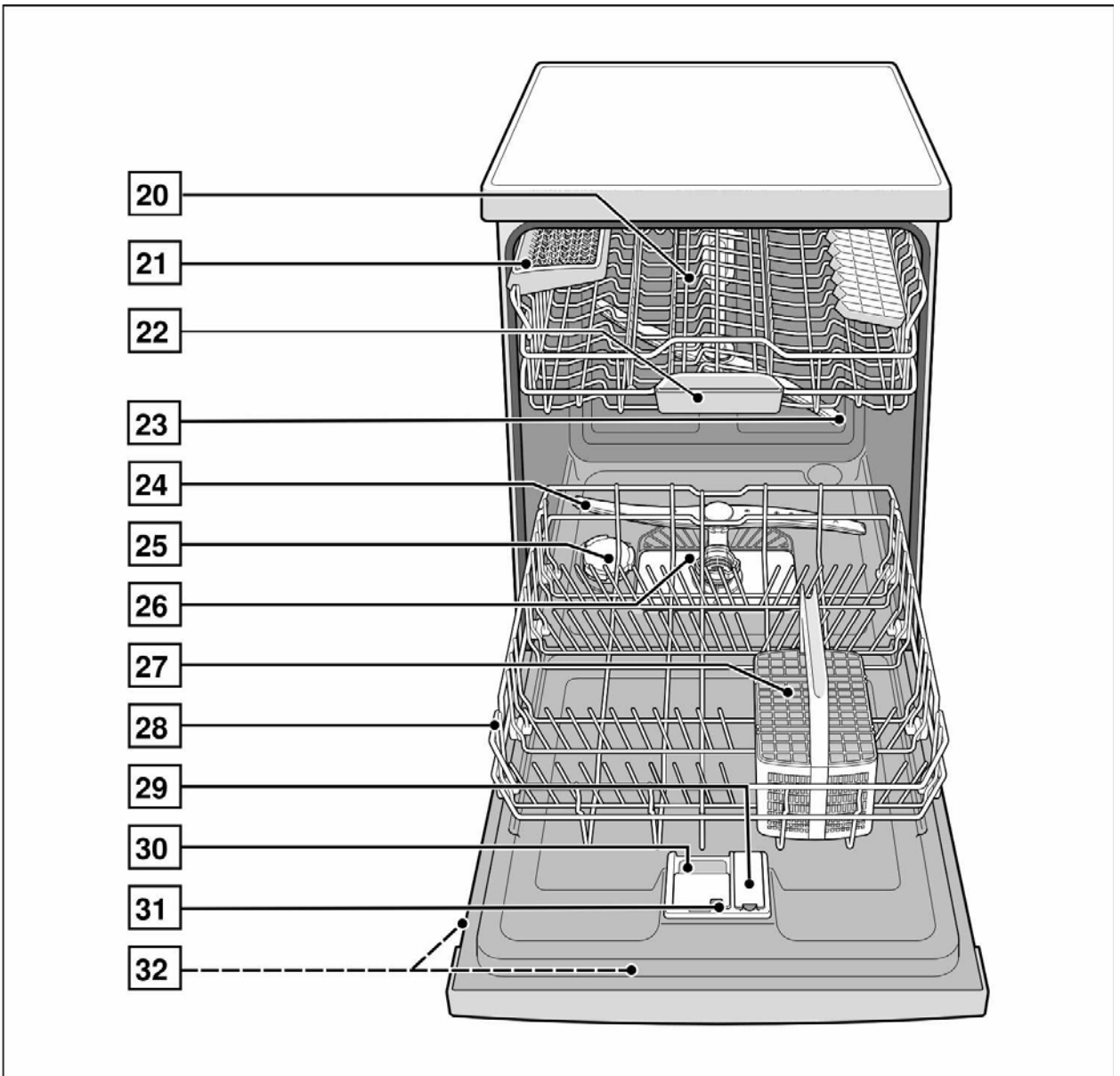
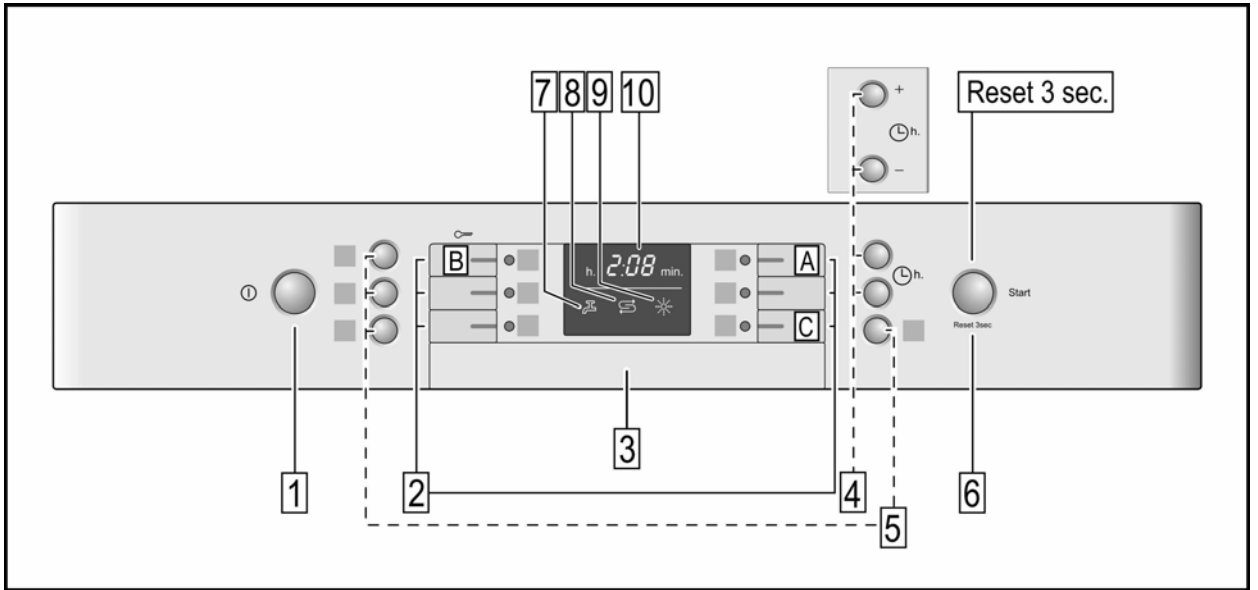

## Зміст

<b>Вказівки з техніки безпеки...</b>	<b>4</b>	Інтенсивна зона...	15
Під час транспортування...	4	Екстра сушіння...	15
При проведенні монтажу...	4	<b>Полоскання посуду...</b>	<b>16</b>
При щоденній експлуатації...	4	Програмні дані...	16
Якщо в домі є діти...	4	Аква-сенсор...	16
Захист від дітей		Включити прилад...	16
(блокування дверцят)...	4	Індикатор залишкового	
Захист від дітей		часу...	16
(блокування клавіш)...	5	Попередній вибір часу...	16
У разі виникнення пошкоджень...	5	Закінчення програми...	16
Під час утилізації...	5	Виключити прилад...	17
<b>Знайомство з приладом...</b>	<b>5</b>	Зупинка програми...	17
Панель управління...	5	Переривання програми	
Внутрішнє улаштування		(Reset)...	17
машини...	5	Зміна програми...	17
<b>Пристрій для пом'якшення</b>		Інтенсивне сушіння...	17
<b>води...</b>	<b>6</b>	<b>Технічне обслуговування</b>	
Настроїти...	6	<b>на догляд...</b>	<b>18</b>
<b>Сіль для пом'якшення</b>		Загальний стан машини...	18
<b>води...</b>	<b>7</b>	Фільтри...	18
Використання солі для		Розприскувачі...	19
пом'якшення води...	7	Каналізаційний насос...	19
Виключити індикатор додавання		<b>Пошук несправностей...</b>	<b>20</b>
солі / пом'якшення...	7	... при включенні...	20
<b>Засіб для полоскання...</b>	<b>8</b>	... на приладі...	20
Настроїти кількість засобу для		... під час настроювання...	20
полоскання...	8	... під час мийки...	21
Виключити індикатор додавання		... на посуді...	21
засобу для полоскання...	8	<b>Сервісна служба...</b>	<b>22</b>
<b>Посуд...</b>	<b>9</b>	<b>Монтаж...</b>	<b>23</b>
Посуд, який не підходить...	9	Вказівки з техніки безпеки...	23
Пошкодження скла та посуду...	9	Доставка...	24
Розміщення посуду...	9	Розміщення...	24
Виймання посуду...	9	Підключення до системи	
Чашки та стакани...	9	каналізації...	24
Каструлі...	10	Підключення до	
Кошик для столових приборів...	10	водопроводу...	24
Відкидні пруті кошика...	10	Підключення до	
Тримач для дрібного посуду...	10	електромережі...	24
Регулювання висоти кошика...	11	Демонтаж...	25
<b>Миючий засіб...</b>	<b>12</b>	Транспортування...	25
Додавання миючого засобу...	12	Захист від низьких	
<b>Огляд програм...</b>	<b>14</b>	температур...	25
Вибір програми...	14	<b>Утилізація...</b>	<b>26</b>
Вказівки щодо порівняльних		Упаковка...	26
іспитів...	14	Старі прилади...	26
<b>Додаткові функції...</b>	<b>15</b>		
Економія часу (VarioSpeed)...	15		
Неповне завантаження машини...	15		
Гігієна...	15		

## Вказівки з техніки безпеки

### Під час транспортування

- Відразу ж перевірте упаковку та посудомийну машину на наявність пошкоджень. Не експлуатуйте пошкоджений прилад, і терміново зв'яжіться з Вашим постачальником.
- Будь ласка, утилізуйте пакувальний матеріал належним чином.
- Не давайте дітям гратися з упаковкою або її частинами. Існує небезпека удушення гофрованим картоном або плівкою.

### При проведенні монтажу

Як належним чином розмістити та підключити прилад, читайте, будь ласка, у розділі «Монтаж».

### При щоденній експлуатації

- Використовуйте посудомийну машину лише у домашньому господарстві та лише з однією метою: для миття посуду.
- Не сідайте та не ставайте на відкриті дверцята посудомийної машини – машина може перекинутися.
- У разі придбання стаціонарного приладу звертайте увагу на те, що при надмірно завантажених кошиках прилад може перекинутися.
- Не додавайте розчинники у мийне відділення машини – небезпека вибуху!
- Під час перебігу програми відкривайте дверцята машини дуже обережно. Виникає небезпека, що гаряча вода вибризне з приладу.
- Посудомийна машина повинна відкриватись лише короткочасно для завантаження та вивантаження посуду, щоб запобігти пораненням, наприклад, через спотикання.
- Звертайте увагу на рекомендації з використання та вказівки з безпеки на упаковках миючих засобів та засобів для полоскання посуду.



## Попередження

Ножі та інші предмети з гострими кінцями повинні поміщатися у кошик для столових приборів гострим кінцем вниз або у відділення для ножів\* у горизонтальному положенні.

\* в залежності від моделі

### Якщо в домі є діти

- Використовуйте, якщо є у наявності, функцію захисту від дітей. Точний опис цієї функції Ви знайдете позаду на обкладинці.
  - Не дозволяйте дітям гратися із посудомийною машиною або управляти нею.
  - Тримайте дітей подалі від миючих засобів та засобів для полоскання. Вони можуть викликати хімічний опік ротової порожнини, глотки та очей або призвести до ядухи.
  - Тримайте дітей подалі від відкритої посудомийної машини. Вода у мийному відділенні не є питною водою, там можуть знаходитися залишки миючого засобу.
- При цьому звертайте увагу на те, щоб діти не хватилися за виступаючий уловлювач для миючих засобів у таблетках (22). Маленькі пальчики дитини можуть застрягнути у прорізах.
- При високо вбудованих приладах при відкриванні та закриванні дверцят машини звертайте увагу на те, що діти можуть застрягнути або бути притиснутими між дверцятами посудомийної машини та дверцятами шафи, яка знаходиться під нею.

### Захист від дітей

#### (Блокування дверцят машини)

Опис функції захисту від дітей знаходиться позаду на обкладинці.

## Захист від дітей

### (Блокування клавіш машини)

Ви можете застерегти Ваш прилад від ненавмисного переривання програми (наприклад, неправильне управління дитиною).

### Активувати функцію блокування клавіш:

- Запустіть потрібну Вам програму.
- Натиснувши утримуйте приблизно 4 секунди клавішу **(В)**, доки не з'явиться індикація **CL**.

Якщо під час перебігу програми буде натиснута будь-яка клавіша, у індикаторному вікні з'явиться індикація **CL**. Переривання програми (Reset) є неможливим.

### Деактивувати блокування клавіш:

- Натиснувши утримуйте приблизно 4 секунди клавішу **(В)**, доки не зникне індикація **CL**.

По завершенню програми (0:00 – у індикаторному вікні) блокування клавіш припиняється. У разі зникнення напруги електромережі функція блокування клавіш залишається активною. Під час запуску кожної нової програми функція блокування клавіш повинна активуватись заново.

### У разі виникнення пошкоджень

- Ремонтні роботи та інші технічні втручання мають виконуватися лише спеціалістами. Під час ремонту або робіт з технічного обслуговування машина має бути відключена від електромережі. Для цього треба вийняти штекер електрошнур або відключити запобіжник.

Зачиніть водопровідний кран.

### Під час утилізації

- Машина, що вже відпрацювала свій термін, має бути приведена у непридатність, для попередження нещасних випадків.
- Утилізація має бути виконана згідно з нормативними положеннями щодо утилізації.



### Увага

Діти можуть зачинитися у машині (небезпека ядухи) або потрапити в іншу небезпечну ситуацію.

Тому: вийміть штекер з розетки, переріжте мережевий шнур та уберіть його. Зламайте замок дверцят, щоб вони більше не зачинялись.

## Знайомство з приладом

Зображення панелі управління та внутрішнього вигляду машини знаходяться попереду на обкладинці. Деякі позиції вказані у тексті.

### Панель управління

- (1) Перемикач ВКЛ./ ВИКЛ.
- (2) Програмні клавіші \*\*
- (3) Відкривач дверцят машини
- (4) Індикатор попереднього вибору часу \*
- (5) Додаткові функції \*\*
- (6) Клавіша СТАРТ
- (7) Індикатор «Перевірити подачу води»
- (8) Індикатор додавання регенераційної солі
- (9) Індикатор додавання засобу для полоскання
- (10) Цифрова індикація

\* в залежності від моделі

\*\* кількість в залежності від моделі

### Внутрішнє улаштування машини

- (20) Верхній кошик для посуду
- (21) Відділення для ножів \*
- (22) Виступаючий уловлювач для миючих засобів у таблетках
- (23) Верхній розбризкував
- (24) Нижній розбризкував
- (25) Резервуар для спеціальної солі
- (26) Фільтри
- (27) Кошик для столових приборів
- (28) Нижній кошик для посуду
- (29) Резервуар для засобу для полоскання
- (30) Камера для миття посуду
- (31) Замикаючий стрижень для камери для миття посуду
- (32) Заводська табличка

\* в залежності від моделі

## Пристрій для пом'якшення води

Для якісних результатів мийки посуду посудомийна машина потребує м'яку воду, що не містить вапна, в протилежному випадку утворюється вапняний наліт на посуді та на внутрішніх стінках машини.

Водопровідна вода для використання в посудомийній машині вище 7° dH (з заданого значення Н:01) повинна пом'якшуватись. Це досягається за допомогою додавання спеціальної солі (регенераційна сіль) в пристрій пом'якшення води посудомийної машини.

Установка регулятора пом'якшення води та додавання необхідної кількості солі залежить від рівня жорсткості води у Вашому водопроводі (дивись таблицю).

### Настроїти

Кількість додавання солі настроюється починаючи з показника Н:00 до Н:07.

При показникові Н:00 не потрібно додавати регенераційну сіль.

- Дізнайтеся про рівень жорсткості Вашої водопровідної води. У цьому випадку Вам допоможе гідротехнічна служба.

- Задане значення виберіть з таблиці рівня жорсткості води.

- Закрийте дверцята машини.

- Включіть головний перемикач ВКЛ./ВИКЛ. (1).

- Натиснувши утримуйте програмну клавішу (А) і натискайте клавішу **СТАРТ (6)**, доки не з'явиться цифровий індикатор Н:0...

- Відпустіть обидві клавіші.

Світовий індикатор клавіші (А) мигає і у цифровому індикаторі горить настроєне заводом-виробником значення Н:04.

Щоб змінити настройку:

- Натисніть програмну клавішу (С).

З кожним натисканням клавіші збільшується задане значення на один рівень; коли досягається значення Н:07, індикаторний показник знову переміщується на Н:00.

- Натисніть клавішу **СТАРТ (6)**. Задане значення у приладі збережено.

## Таблиця рівня жорсткості води

Рівень жорсткості води °dH	Область жорсткості	mmol/l	Задане значення на машині
0 - 6	м'яка	0-1,1	Н:00
7 - 8	м'яка	1,2-1,4	Н:01
9 - 10	середня	1,5-1,8	Н:02
11 - 12	середня	1,9-2,1	Н:03
13 - 16	середня	2,2-2,9	Н:04
17 - 21	жорстка	3,0-3,7	Н:05
22 - 30	жорстка	3,8-5,4	Н:06
31 - 50	жорстка	5,5-8,9	Н:07

## Спеціальна сіль для пом'якшення води (регенераційна сіль)

### Використання спеціальної солі

Додавання регенераційної солі повинно завжди здійснюватись безпосередньо перед включенням приладу. Таким чином досягається наступне: соляний розчин, який перелився, відразу ж вимивається, що запобігає утворенню корозії на промивному резервуарі.

- Відкрийте кришку резервуару для додавання солі **(25)**.
- Наповніть резервуар водою (потрібно лише при першому використанні).
- Наповніть тоді резервуар спеціальною сіллю **(не харчова сіль)**.

При цьому вода буде виштовхуватись та виливатися назовні.

Як тільки індикатор додавання солі (8) на панелі управління загориться, треба знову наповнити резервуар спеціальною сіллю.

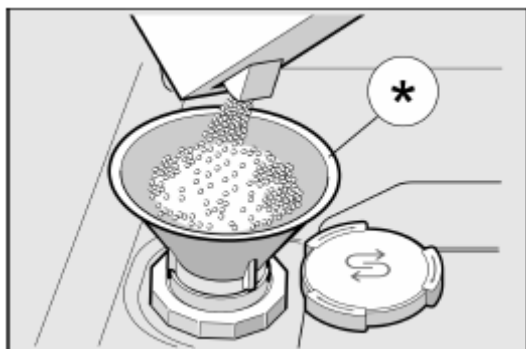

\* в залежності від моделі

### Використанні миючих засобів з компонентами солі

При використанні комбінованих миючих засобів можна до рівня жорсткості води 21° dH (37° fH, 26° Clarke, 3,7 mmol/l) взагалі відмовитись від спеціальної солі. При жорсткості води вище за 21° dH також у цьому випадку потрібно додавати спеціальну сіль.

## Виключити індикатор додавання солі / пом'якшення води

Якщо індикатор додавання солі **(8)** мішає (наприклад, при використанні комбінованих миючих засобів з компонентами солі), його можна виключити.

- Робіть так, як вказано у розділі «Настроїти пристрій пом'якшення води» та виставте показник на H:00.

Таким чином пристрій для пом'якшення води та індикатор додавання солі є виключеними.



**Увага**

- В жодному разі не додавайте у резервуар для солі миючі засоби, в протилежному випадку Ви зруйнуєте пристрій для пом'якшення води.

- Наповнення сіллю, виходячи з міркувань захисту від корозії, повинно завжди відбуватись безпосередньо перед включенням посудомийної машини.

## Засіб для полоскання посуду

Як тільки загориться індикатор додавання засобу для полоскання (9) на панелі управління, треба його додати.

Засіб для полоскання використовується під час полоскання, щоб після миття посуду на ньому не залишалося розводів та плям від води.

Використовуйте лише засоби для полоскання, які призначено для посудомийних машин у домашньому господарстві.

Комбіновані миючі засоби з компонентами для полоскання можуть використовуватись лише до рівня жорсткості води 21° dH (37° fH, 26° Clarke, 3,7 mmol/l). При жорсткості води вище за 21° dH також у цьому випадку потрібно додавати засіб для полоскання посуду.

- Відкрийте резервуар (29), натиснувши для цього на лапку на кришці та піднімаючи її.

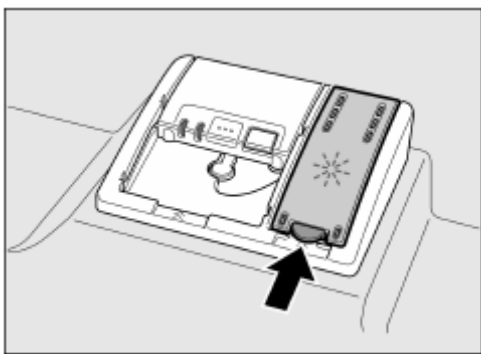

- Залийте обережно засіб для полоскання до максимальної позначки отвору для наповнення.

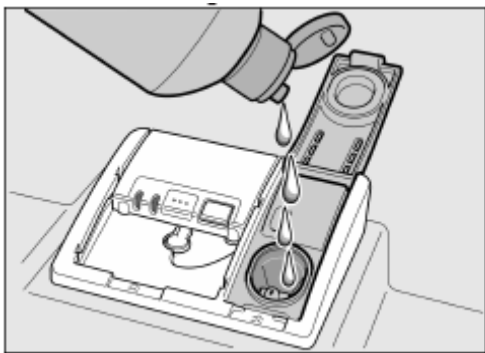

- Закрийте кришку, доки не почуєте характерний звук її фіксації.
- Видаліть засіб для полоскання, що перелився, ганчіркою, щоб під час наступної мийки посуду це не призвело до надмірного утворення піни.

## Налаштувати кількість додавання засобу для полоскання

Кількість додавання засобу для полоскання можна налаштувати від г:00 до г:06. Заводом-виробником налаштовано на рівень г:05.

Змініть кількість додавання засобу для полоскання лише тоді, коли залишки засобу (налаштувати нижчий рівень) або плями від води (налаштувати вищий рівень) залишаються на посуді.

- Закрийте дверцята машини.
- Включіть головний перемикач ВКЛ./ВИКЛ. (1)
- Натиснувши утримуйте програмну клавішу (A) і натискайте клавішу СТАРТ (6), доки не з'явиться цифрова індикація Н:0...
- Відпустіть обидві клавіші.

Світовий індикатор клавіші (A) мигає і у цифровій індикації горить налаштоване заводом-виробником значення Н:04.

- Натискайте програмну клавішу (A), доки у цифровому індикаторі (10) не з'явиться налаштоване заводом-виробником значення г:05.

Щоб змінити настройку:

- Натисніть програмну клавішу (C). З кожним натисканням клавіші збільшується задане значення на один рівень; коли досягається значення г:06, індикаторний показник знову переміщується на г:00.
- Натисніть клавішу СТАРТ (6). Заданий показник збережено.

## Виключити індикатор додавання засобу для полоскання

Якщо індикатор додавання засобу для полоскання (9) мішає (наприклад, при використанні комбінованих миючих засобів з компонентами для полоскання), його можна виключити.

- Робіть так, як вказано у розділі «Налаштувати кількість додавання засобу для полоскання» та виставте показник на г:00.

Таким чином індикатор додавання засобу для полоскання (9) є виключеним.



## Посуд

### Посуд, який не підходить для миття у посудомийній машині

- Столові прибори та посуд із дерева.
- Чутливе декоративне скло, художній посуд та вази, спеціальний антикварний посуд. Цей декоративний посуд не є стійким до використання в посудомийній машині.
- Чуттєві до гарячої води пластмасові частини.
- Мідний та олов'яний посуд.
- Посуд, частини якого забруднені попелом, воском, консистентним мастилом або фарбою.

Глазурований декоративний посуд, алюмінієвий та срібний посуд здатні під час мийки змінити свій колір та зблякнути. Також деякі види скла, (наприклад, кришталь) можуть після декількох процесів мийки потьмяніти.

### Пошкодження скла та посуду

#### Причини:

- Вид скла та процес виготовлення скла.
- Хімічний склад миючого засобу.
- Температура води миючої програми.

#### Рекомендації:

- Використовувати лише той посуд, що призначений виробником для миття у посудомийній машині.
- Використовувати ті миючі засоби, що призначені для бережливого миття посуду.
- Для попередження пошкоджень, після закінчення перебігу програми як можна швидше вийняти скляний посуд та прибори із посудомийної машини.

## Розміщення посуду

- Видалити великі залишки їжі.
- Промивання під проточною водою не є необхідним.
- Розміщуйте посуд таким чином, щоб:
    - він міцно тримався та не міг перекинутися.
    - всі сосуди стояли отвором униз.
    - посуд із опуклістю та заглибленнями ставити з ухилом, щоб вода могла збігати.
    - посуд не повинен перешкоджати обертанню обох розприскувачів (23) та (24).

Дуже маленький посуд не слід мити в машині, тому що він може легко випасти із кошика.

### Виймання посуду із машини

Щоб попередити стікання крапель води з посуду у верхньому кошику на посуд у нижньому, рекомендуємо спочатку звільнити від посуду нижній кошик, а потім верхній.

## Чашки та стакани

Верхній кошик для посуду (20).



\* в залежності від моделі

## Каструлі

Нижній кошик для посуду (28).

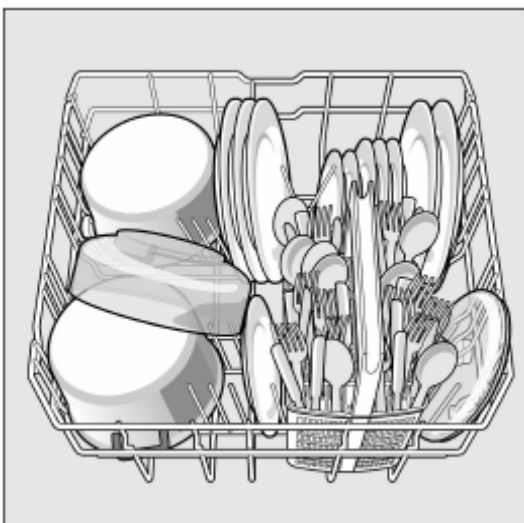

## Кошик для столових приборів

Столові прибори не сортируючи розміщуйте завжди гострою стороною вниз.

Для запобігання небезпеки пошкодження, розміщуйте довгі, гострі предмети та ножі на спеціальній етажерці для ножів.

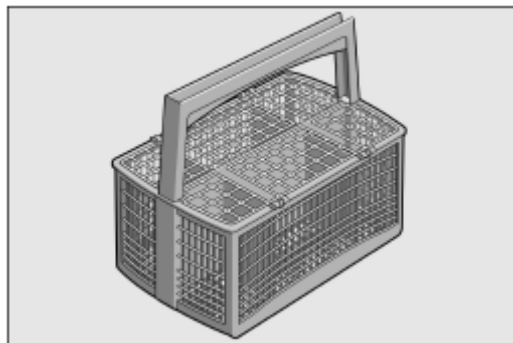

## Відкидні прутки кошика \*

\* в залежності від моделі

Для кращого розміщення каструль, мисок та стаканів прутки кошика відкидається.

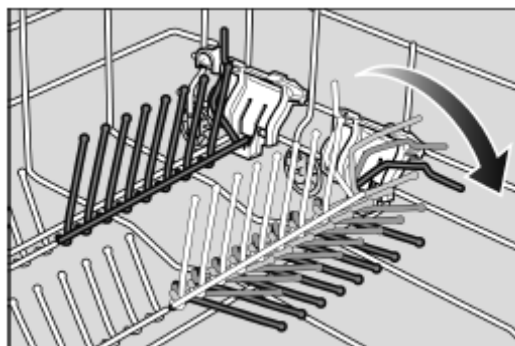

## Тримач для дрібного посуду \*

\* в залежності від моделі

За допомогою цього пристрою під час мийки можуть міцно утримуватись легкі пластмасові частини, а саме: стаканчики, кришки та інші.

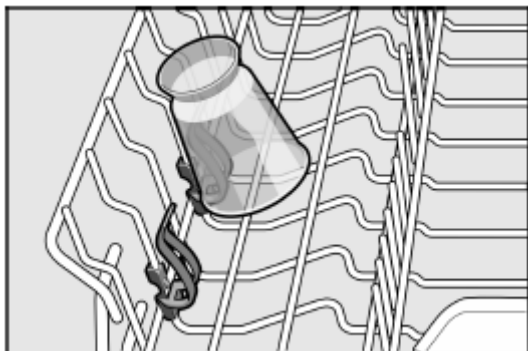

## Регулювання висоти кошика \*

\* в залежності від моделі

За потреби висота верхнього кошика для посуду може регулюватись, щоб створити більше місця для високого посуду у нижньому або верхньому кошику.

### Висота приладу 81,5 см

	Верхній кошик	Нижній кошик
Рівень 1 макс. Ø	22 см	30 см
Рівень 2 макс. Ø	24,5 см	27,5 см
Рівень 3 макс. Ø	27 см	25 см

### Висота приладу 86,5 см

	Верхній кошик	Нижній кошик
Рівень 1 макс. Ø	24 см	33 см
Рівень 2 макс. Ø	26,5 см	30,5 см
Рівень 3 макс. Ø	29 см	28 см

В залежності від конструкції верхнього кошика Вашої машини оберіть підходящий для цього спосіб:

## Верхній кошик з боковим важелем (Rockmatic)

- Витягніть верхній кошик (20).
- Для **перенесення його на нижчий рівень** натисніть по черзі обидва важеля ліворуч та праворуч на зовнішньому боці кошика усередину. При цьому міцно притримуйте руками кошик збоку верхнього краю, щоб він різко не впав вниз.

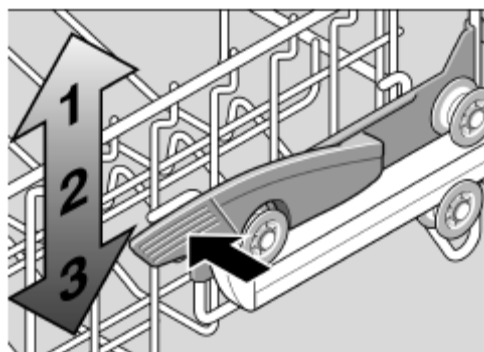

- Щоб **підняти кошика на верхній рівень** візьміть кошик за бік верхнього краю та підніміть його вгору.
- Перед тим як засунути кошика знову, переконайтесь, що його з обох боків встановлено на однаковому рівні. Інакше дверцята машини не зачиняться та верхній розприскувач не отримає доступ до циркуляційного контуру подачі води.

## Верхній кошик з верхніми та нижніми парами роликів

- Витягніть верхній кошик назовні.
- Вийміть верхній кошик та підвісьте його знов на верхні (рівень 3) або нижні (рівень 1) ролики.

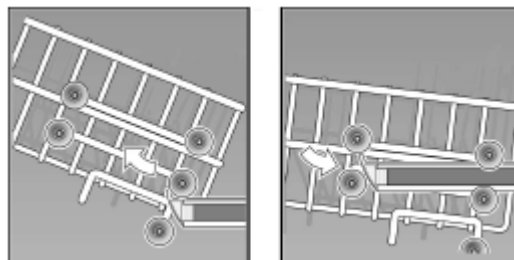

## Миючий засіб

Для Вашої посудомийної машини Ви можете використовувати миючі засоби у таблетках, порошкові або рідкі засоби, але жодних засобів для ручного миття. Миючі засоби у таблетках часто містять в собі поряд з миючим засобом також засіб для полоскання та сіль (3 у 1) та в залежності від комбінації (4 у 1, 5 у 1 та інше) ще додаткові компоненти, такі як: захист для скла або блиск для нержавіючої сталі. Якщо вже містяться засіб для полоскання та сіль, як правило, не треба до певного рівня жорсткості води здійснювати додаткове дозування засобу для полоскання та солі. При вищому рівні жорсткості води та при використанні окремих миючих засобів (порошкові або рідкі миючі засоби, чи у таблетках без вмісту засобу для полоскання та солі) треба додавати засіб для полоскання та сіль. Прилад автоматично здійснює дозування цих засобів згідно попередньо настроєним показникам для жорсткості води та кількості засобу для полоскання.

**Як тільки будуть використовуватись комбіновані миючі засоби, програма мийки автоматично пристосовується таким чином, щоб завжди досягалися як найкращі результати з миття т сушіння посуду.**

### Вказівка

Дотримання інструкції з експлуатації або вказівок на упаковці миючих засобів є вирішальним для їх ефективності.

У разі виникнення інших питань ми радимо Вам звернутись до сервісних служб виробників миючих засобів.

## Камера для миючого засобу з дозатором

Дозатор у камері для миючого засобу **(30)** допоможе Вам додати необхідну кількість порошкового або рідкого миючого засобу:

Нижня лінія: 15 мл.

Середня лінія: 25 мл.

Повністю заповнена: 50 мл.

### Додавання миючого засобу

- Додати миючий засіб у камеру **(30)** (засіб у таблетках розміщати поперек, не ставити на ребро).

Дозування: Дивись вказівки виробника на упаковці.

- Закрити кришку камери для миючого засобу рухаючи її угору, доки затвор не зафіксується.

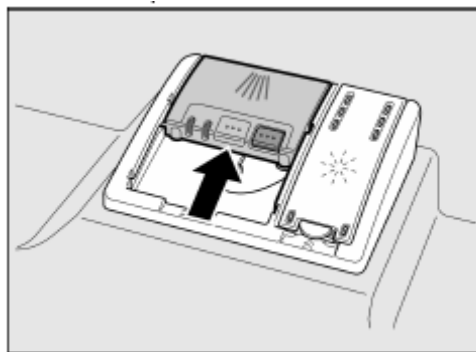

Камера для миючого засобу відкривається в залежності від програми автоматично в оптимальний момент. Порошковий або рідкий миючий засіб розподіляється у приладі та розчиняється, засіб у таблетках потрапляє у виступаючий уловлювач для засобів у таблетках та розчиняється там відповідно до дозування.

### Вказівка

Якщо миється не дуже забруднений посуд, звичайно, достатньо трохи меншої ніж вказано кількості миючого засобу.



## Увага

- **Не кладіть дрібні частини** для миття у виступаючий уловлювач для миючих засобів у таблетках **(22)**; таким чином Ви перешкоджаєте рівномірному розчиненню таблеток.

- Не використовуйте виступаючий уловлювач для миючих засобів у таблетках **(22)** як захват для верхнього кошика, якщо Ви після старту програми хочете докласти посуд у машину. Таблетка може вже знаходитись в уловлювачеві і Ви стикнетесь з напіврозчиненим миючим засобом.

## Вказівки

- Оптимальних результатів мийки та сушіння посуду Ви досягнете при використанні окремих миючих засобів у комбінації з окремим використанням солі та засобу для полоскання.

- При використанні коротких програм мийки засоби у таблетках через їхню різноманітну здатність до розчинення, можливо, можуть не досягти повної ефективності і на посуді можуть також залишитись нерозчинені залишки миючого засобу. Для коротких програм як найкраще підходять порошкові миючі засоби.







- При використанні програми «Intensiv» (у деяких моделях) достатньо дозування однієї таблетки. При використанні порошкових засобів можна додатково насипати трошки засобу на внутрішні дверцята приладу.

- Навіть якщо горить індикатор додавання засобу для полоскання та/або спеціальної солі, програма мийки проходить бездоганно при використанні комбінованих миючих засобів (При використанні останніх звертайте увагу на додавання засобу для полоскання при рівні жорсткості води вище за 21 °dH – дивись розділ «Засіб для полоскання»).

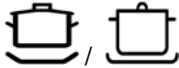
- Якщо Ви переходите від комбінованих засобів на окремі миючі засоби, звертайте увагу на те, щоб пристрій для пом'якшення води та кількість засобу для полоскання були настроєні на необхідні показники.

## Огляд програм

У цьому огляді представлена максимально можлива кількість програм. Відповідні програми Вашого приладу Ви виберіть, будь ласка, на панелі управління.

Програма	Вид посуду та забруднення	Перебіг програми	Можливі додаткові функції
Intensiv 70° 	Каструлі, посуд і столові прибори Сильно забруднені	Попереднє полоскання Мийка 70° Проміжне полоскання Полоскання з додаванням засобу для полоскання 70° Сушіння	всі
Normal 65° 	Посуд і столові прибори Нормально забруднені	Попереднє полоскання Мийка 65° Проміжне полоскання Полоскання з додаванням засобу для полоскання 65° Сушіння	всі
Auto 45° - 65° 	Посуд і столові прибори Нормально забруднені	Оптимізується залежно від забруднення за допомогою сенсорної техніки	всі
Eco 50°  / ECO	Посуд і столові прибори Нормально забруднені	Попереднє полоскання Мийка 50° Проміжне полоскання Полоскання з додаванням засобу для полоскання 65° Сушіння	всі
Sanft (Дбайливо) - 40° 	Посуд і столові прибори Легко забруднені	Попереднє полоскання Мийка 40° Проміжне полоскання Полоскання з додаванням засобу для полоскання 55° Сушіння	Інтенсивна зона Економія часу Неповне завантаження Екстра сушіння
Schnell (Швидко) 45° 	Посуд і столові прибори Легко забруднені	Мийка 45° Проміжне полоскання Полоскання з додаванням засобу для полоскання 55°	Екстра сушіння
Vorspülen (Попереднє полоскання) 	Легко забруднені	Попереднє полоскання	ніяких

## Вибір програми

В залежності від виду посуду та ступеня забруднення Ви можете вибрати підходящу програму.

## Вказівки щодо порівняльних іспитів

Умови для порівняльних іспитів Ви знайдете на додатковому листі «Вказівки для порівняльних іспитів».

## Додаткові функції

\* в залежності від моделі

Настроюються через клавішу Додаткові функції (5).



### Економія часу (VarioSpeed) \*

За допомогою функції >> Економія часу << час перебігу в залежності від обраної програми може скорочуватися приблизно від 20% до 50%. Будь-яка зміна перебігу часу відображається у цифровому індикаторному вікні (10). Щоб досягти при скороченому часі перебігу програми оптимальних результатів мийки та сушіння посуду, збільшується споживання води та електроенергії.



### Неповне завантаження \*

Якщо у Вас небагато посуду, який треба помити, (наприклад, стакани, чашки, тарілки), Ви можете включити функцію «Неповне завантаження». При цьому зберігаються вода, електроенергія та час. Для миття додайте у камеру для миючого засобу трохи менше миючого засобу чим рекомендовано для повного завантаження машини.



### Гігієна \*

Під час процесу мийки температура підвищується. Таким чином досягається більш вищій гігієнічний статус. Ідеально ця додаткова функція підходить для мийки обробних дощечок або пляшечок для немовлят.



### Інтенсивна зона \*

Ця функція ідеально підходить для змішаного завантаження. Ви можете мити більш забруднені каструлі та сковорідки у нижньому кошику разом з нормально забрудненим посудом у верхньому кошику. Тиск розприскування у нижньому кошику посилюється, температура мийки трохи підвищується.



### Екстра сушіння \*

Підвищена температура під час полоскання та подовжена фаза сушіння дозволяють, щоб також посуд з пластмаси добре висохав. Споживання електроенергії незначно збільшується.

## Мийка посуду

### Програмні дані

Програмні дані (параметри споживання) Ви знайдете у стислій інструкції з експлуатації. Вони були визначені під час експлуатації машини за нормальних умов та заданого значення жорсткості води Н:04. Різноманітні фактори впливу, як, наприклад, температура води або тиск у водопроводі можуть призвести до незначних відхилень.

### Аква-сенсор \*

\* в залежності від моделі

Аква-сенсор – це оптичний вимірювальний пристрій (світовий датчик), за допомогою якого визначається мутність води для мийки посуду.

Застосування аква-сенсора відбувається специфічно програмі. Якщо аква-сенсор є активним, «чиста» вода для мийки може використовуватись для наступного етапу мийки посуду і споживання води зменшується на 3-6 літрів. Якщо забруднення води перевищує норму, вона зливається та замінюється свіжою водою. Під час перебігу автоматичних програм додатково відповідно до ступеня забруднення води приводяться температура та час перебігу програми.

### Включити прилад

- Повністю відкрийте водопровідний кран.
- Закрийте дверцята.
- Включіть перемикач **ВКЛ./ВИКЛ. (1)**. Світиться індикація вибраної в останнє програми. Ця програма буде виконуватись, якщо Ви не виберете іншу, натиснувши на програмну клавішу **(2)**.
- У цифровому індикаторному вікні **(10)** з'явиться передбачуваний час перебігу обраної програми.
- Натисніть клавішу **СТАРТ (6)**. Починається перебіг програми.

## Індикатор залишкового часу

Під час вибору програми у індикаторному вікні **(10)** з'являється залишковий час перебігу програми.

Тривалість під час перебігу програми визначається температурою води, кількістю посуду, а також ступенем забруднення посуду і може варіюватися (в залежності від обраної програми).

### Попередня установка часу \*

\* в залежності від моделі

Ви можете крок за кроком (один крок – одна година) настроїти затримку запуску програми на встановлений час, максимум на 24 години.

- Закрийте дверцята машини.
- Включіть перемикач **ВКЛ./ВИКЛ. (1)**.
- Натискайте клавішу **(4) +**, доки у індикаторному вікні **(10)** не з'явиться **h:01**.
- Натискайте клавішу **(4) +** або **-**, доки у індикаторному вікні не з'явиться необхідний Вам час затримки запуску програми.
- Натисніть клавішу **СТАРТ (6)**, настройка часу активована.
- Щоб видалити попередню настройку часу затримки пуску програми натискайте клавішу **(4) +** або **-**, доки у індикаторному вікні не з'явиться індикація **h:00**. До запуску програми Ви можете у будь-який час замінити її на будь-яку іншу.

### Закінчення програми

Програму закінчено, коли у цифровому індикаторному вікні **(10)** з'являється індикація 0:00.



## Виключити прилад

Через декілька хвилин після закінчення програми:

- Виключити перемикач **ВКЛ./ВИКЛ. (1)**.
- Закрити кран водопроводу (виключається при наявності системи Аква-Стоп).
- Після охолодження вийняти посуд.



### Попередження

Будь ласка, по закінченню програми повністю відкривайте дверцята для вивантаження посуду і не залишайте їх причиненими. Можливо, що ще виступаюча водяна пара може пошкодити чутливі робочі поверхні.

## Зупинка програми

- Виключити перемикач **ВКЛ./ВИКЛ. (1)**. Гасне світова індикація. Програма залишається збереженою. Якщо при підключенні теплої води або при нагрітій машині дверцята приладу відкривались, то дверцята треба спочатку декілька хвилин причинити і потім закрити. Інакше через розширення (надмірний тиск) дверцята машини можуть різко відкритися або із приладу може виступити вода.
- Для продовження програми знову включити перемикач **ВКЛ./ВИКЛ. (1)**.

## Переривання програми (Reset)

- Натискайте клавішу **СТАРТ (6)** прибл. 3 секунди. Цифровий індикатор **(10)** показує 0:01. Перебіг програми триває прибл. 1 хвилину. У віконці цифрового індикатора **(10)** з'являється 0:00.
- Виключити перемикач **ВКЛ./ВИКЛ. (1)**.

## Зміна програми

Після натискання клавіші **СТАРТ (6)** не можливо більше змінити програму. Зміна програми можлива лише за допомогою функції Переривання програми (Reset).

## Інтенсивне сушіння

При включенні функції «Інтенсивне сушіння» під час полоскання посуду з засобом для полоскання підвищується температура і таким чином досягається кращий результат сушіння посуду. Час перебігу при цьому може незначно збільшуватись. (Обережно з чутливим посудом!).

- Закрийте дверцята машини.
- Включіть перемикач **ВКЛ./ВИКЛ. (1)**.
- Натиснувши утримуйте програмну клавішу **(A)** і натискайте клавішу **СТАРТ (6)**, доки не з'явиться цифрова індикація H:0...
- Відпустіть обидві клавіші. Світовий індикатор клавіші **(A)** мигає і у цифровому індикаторі горить настроєне заводом-виробником значення H:04.
- Натискайте програмну клавішу **(A)**, доки у цифровому індикаторі **(10)** не з'явиться настроєне заводом-виробником значення d:00.

Щоб змінити настройку:

- При натисканні клавіші **(C)** Ви можете включити d:01 або виключити d:00 інтенсивне сушіння.
- Натисніть клавішу **СТАРТ (6)**. Настройку збережено.

## Технічне обслуговування та догляд

Регулярний контроль та технічне обслуговування Вашої машини допоможе запобігти помилкам.

Це збереже Ваш час та нерви.

### Загальний стан машини

- Перевірте камеру мийки на наявність залишків жиру та вапна.

У разі виявлення таких залишків:

- Наповніть камеру для миючого засобу. Запустіть машину без посуду використовуючи програму із максимальною температурою.

Для чищення посудомийної машини використовуйте лише засоби, спеціально призначені для чищення посудомийної машини.

- Регулярно протирайте вологою ганчіркою ущільнення дверцят, для видалення залишків.

Ніколи не використовуйте для чищення Вашої посудомийної машини паровий очисник. Виробник машини у цьому разі не несе відповідальності за несправності, які можуть виникнути на приладі.

Регулярно протирайте фронтальну частину приладу та панель управління трохи зволоженою ганчіркою; достатньо буде води та трохи миючого засобу. Не використовуйте мочалки з грубими поверхнями та агресивні засоби для чищення, все це може призвести до дряпання поверхонь машини.

Прилади з нержавіючої сталі: не використовуйте грубі ганчірки або перед першим використанням багаторазово ретельно вимийте їх, щоб запобігти утворенню корозії.



### Попередження

Ніколи не використовуйте інші миючі засоби для домашнього господарства, які містять у собі хлор!

Це може зашкодити Вашому здоров'ю!

## Спеціальна сіль та засіб для полоскання

- Контролюйте стан індикаторів додавання солі та засобу для полоскання (8) та (9). У разі потреби додавайте сіль та/або засіб для полоскання.

### Фільтри

Фільтри (26) затримують великі залишки в воді та запобігають потраплянню їх у насос. Ці залишки періодично забивають фільтри. Система фільтрування складається з фільтру грубого очищення, плоского дрібного фільтру та мікро фільтру.

- Після кожної мийки перевіряйте фільтри на наявність забруднень.

- Відкрутіть фільтрувальний циліндр, як показано та зніміть систему фільтрування.

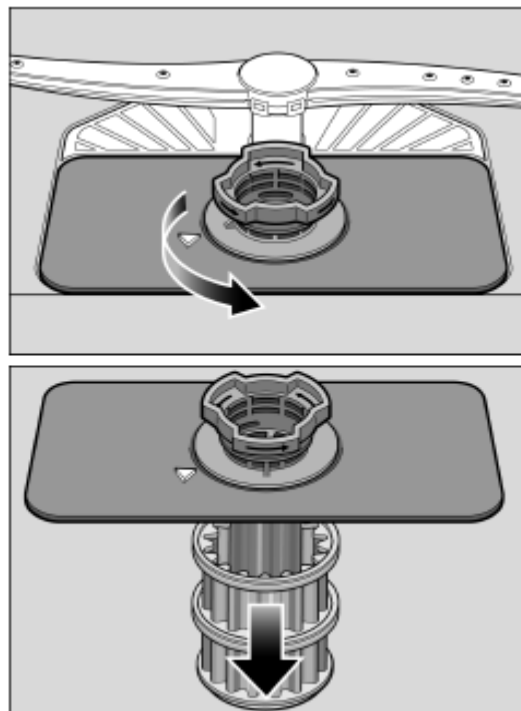

- Видаліть можливі залишки та промийте фільтри під проточною водою.

- У зворотному порядку знову вмонтуйте систему фільтрування та звертайте увагу на те, щоб після закриття маркування зі стрілочками знаходились на протилежних одна одній.

## Розприскувачі

Вапно та бруд, що містяться у воді, можуть блокувати роботу форсунок та кріплення розприскувачів (23) та (24).

- Перевіряйте форсунки розприскувачів на забивання залишками їжі.
- Зніміть верхній розприскувач (22).
- Потягніть нижній розприскувач (24) догори.

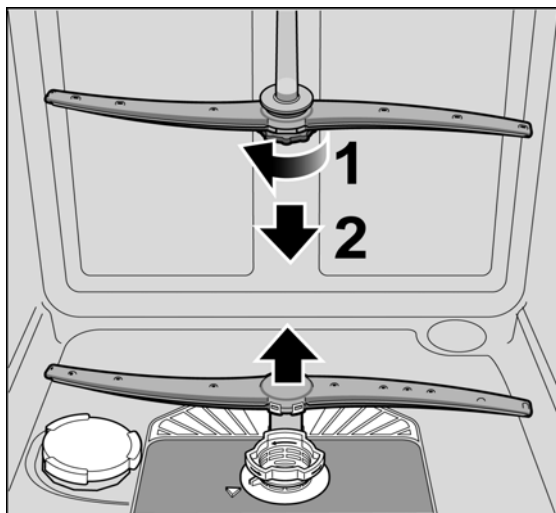

- Промийте розприскувачі під проточною водою.
- Знову закріпіть або ж загвинтіть розприскувачі.

## Каналізаційний насос

Великі залишки їжі з води, які не були утримані фільтром, можуть забити каналізаційний насос. Таким чином вода з посудомийної машини не буде відкачуватись та буде стояти на рівні вище фільтру.

В цьому випадку:

- Спочатку принципово від'єднайте прилад від електромережі.
- Демонтуйте фільтр (26).
- Вичерпайте воду, можливо візьміть у поміч губку.
- Відкрутіть покриття насоса (як показано на малюнку) за допомогою ложки аж доки воно не клацне, потім схватіть покриття за перемичку і спочатку потягніть догори до відповідного опору і потім вперед.

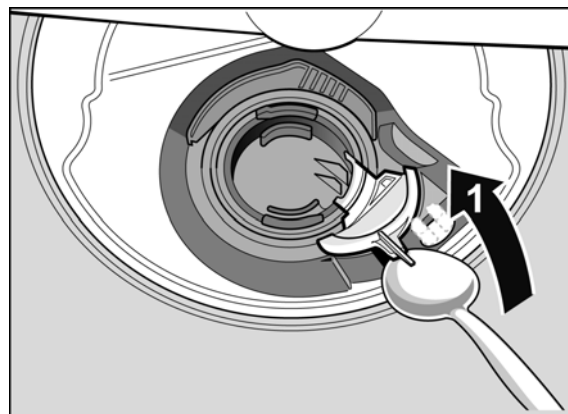

- Перевірте внутрішнє приміщення на наявність залишків їжі та у разі необхідності видалить їх.
- Помістіть покриття у вихідне положення, натисніть донизу та зафіксуйте.

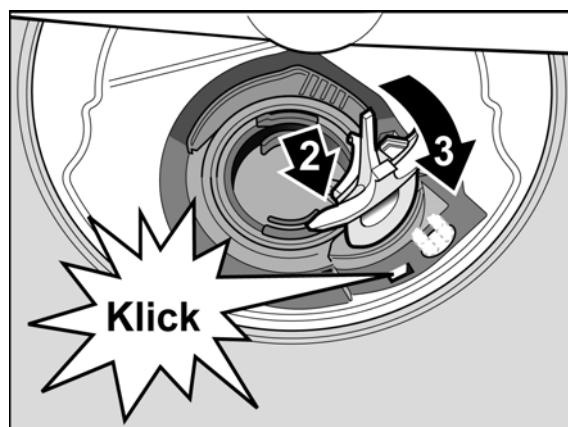

- Фільтри вмонтовані.

## Пошук несправностей

Практика показує, що більшість несправностей, що виникають щодня у процесі експлуатації машини, Ви можете усунути самостійно не викликаючи сервісну службу. Таким чином, Ви, по-перше, можете уникнути непотрібних витрат, по-друге, посудомийна машина знову буде у Вашому розпорядженні. Наведені нижче рекомендації допоможуть Вам знайти причину виникнення несправностей.



### Увага

Якщо у індикаторному вікні (10) з'являється код помилки (E:01 до E:30), прилад треба спочатку відключити від електромережі і закрити кран подачі водопровідної води. Певні помилки (дивись наступний перелік помилок) Ви можете усунути самостійно, в усіх інших випадках викликайте, будь ласка, сервісну службу та називайте код помилки, який з'явився у індикаторному вікні E:XX.



### Увага

Не забувайте про те, що: ремонтні роботи на машині мають проводитись лише кваліфікованим спеціалістом. Якщо виникає потреба у заміні якої-небудь деталі, то слідкуйте, будь ласка, за тим, щоб використовувались лише оригінальні запчастини. Через некваліфікований ремонт або через використання неоригінальних запчастин користувачеві машини можуть бути нанесені значні матеріальні втрати та небезпека його життя.

## ...при включенні

### ● Машина не запускається.

- Запобіжники в домі не працюють.
- Штекер не встромлений у розетку.
- Дверцята машини не щільно зачинені.

## ... на самому приладі

### ● Нижній розприскувач повертається дуже важко.

- Розприскувач заблоковано.

## ... під час настроювання

### ● Зміна настройки не функціонує, програма стартує.

- Натиснута невірна програмна клавіша. Перервіть програму (дивись розділ «Переривання програми (Reset)») і почніть заново.
- Не дочекалися на закінчення програми.

### ● Кришка на камері для миючого засобу не закривається.

- Камера переповнена або механізм закриття заблоковано залиплими залишками миючого засобу.

### ● Залишки миючого засобу у камері.

- При заповненні камера була вологою.

● **Горить індикація «Перевірити подачу води» (7).**

- Водопровідний кран закритий.
- Відключили воду.
- Шланг подачі затиснутий.
- Забитий фільтр на шлангові подачі води.
  - Виключити прилад та витягнути штекер.
  - Закрити водопровідний кран.
  - Прочистити фільтр на шлангові подачі води.

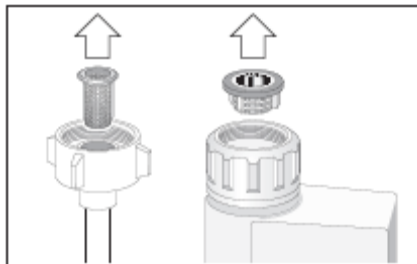

- Знову відновити енергопостачання.
- Відкрити водопровідний кран.
- Включити прилад.

- **По закінченню програми в машині залишається вода.**

- (E24) Випускний шланг забитий або передавлений.
- (E25) Каналізаційний насос заблокований, покриття насосу не зафіксовано (Дивись технічне обслуговування та догляд).
- Фільтри забиті.
- Програма ще не завершена. Дочекайтесь завершення програми (горить індикатор 0:00) або виконано функцію „Reset”.

● **Індикатор додавання солі (8) та/або засобу для полоскання (9) не горить.**

- Індикатор /ри виключено.
- У резервуарі ще достатньо солі/засобу для полоскання.

... **під час мийки**

● **Незвичайне утворення піни.**

- Можливе використання миючого засобу не призначеного для посудомийної машини, а для миття посуду вручну. Розсипаний миючий засіб під час наступної мийки може призвести до утворення надлишкової піни, тому витирайте його ганчіркою.

● **Під час процесу мийки машина зупиняється.**

- Відключили енергопостачання.
- Відключили подачу води.

● **Під час роботи машини чутно удари.**

- Розприскувач б'ється об частини посуду.
- Посуд в машині неправильно розміщений.

● **У клапанах наповнення чутно звукові удари.**

- Ці шуми пов'язані з прокладкою водопроводу, що ніяк не впливає на функціонування машини. Усунути ці шуми неможливо.

... **на посуді**

● **Залишки їжі на посуді.**

- Посуд накладено один поверх другого, кошик для посуду переповнений.
- Замало миючого засобу.
- Не потужна програма мийки.
- Посуд заважав нормальній роботі розприскувачів.
- Форсунки розприскувачів забиті.
- Фільтри забиті.
- Фільтри вмонтовані неправильно.
- Каналізаційний насос заблоковано.
- Верхній кошик праворуч та ліворуч міститься не різних рівнях.

● **На посуді не повністю видалені залишки чаю та губної помади.**

- Миючий засіб з обмеженим ефектом відбілювання.
- Дуже низька температура мийки.
- Дуже мало / невідходящий миючий засіб.

● **На посуді залишаються частково білі плями, на стаканах – наліт молочного кольору.**

При використанні миючого засобу, який не містить фосфат, при жорсткій водопровідній воді це може призвести до утворення білих відкладень на посуді та стінках ємкостей.

- Дуже мало / невідходящий миючий засіб.
- Вибрана не ефективна програма мийки.
- Відсутній / або дуже мало засобу для полоскання.
- Відсутня / або дуже мало регенераційної солі.
- Пристрій для пом'якшення води настроєно на неправильний показник.
- Кришка резервуару для солі не закрита.

Зверніться до виробника миючого засобу, особливо якщо:

- Посуд після завершення програми мийки дуже мокрий.
- Утворюються вапняні відкладення.

● **Стакани становляться непрозорими та змінюють свій колір, знати з них наліт не вдається**

- Не підходящий миючий засіб.
- Стакани не призначені для миття у посудомийній машині.

● **На стаканах та столових приборах залишаються патьоки, на склі з'являється металевий блиск.**

- Забагато засобу для полоскання.

● **Зміна кольору пластмасового посуду.**

- Дуже мало / невідходящий миючий засіб.
- Вибрана не ефективна програма мийки.

● **Сліди іржі на столових приборах.**

- Столові прибори не достатньо стійкі проти корозії.
- У воді для миття посуду дуже великий вміст спеціальної солі, у зв'язку з тим, що кришка резервуару для солі була не щільно закрита або при завантаженні було додано дуже багато солі.

● **Посуд не висихає.**

- Дверцята машини були відкриті зарано та посуд зарано вивантажено.
- Вибрана програма без фази сушіння.
- Замало засобу для полоскання.

## Сервісна служба

Якщо Вам не вдалося самостійно усунути помилку, зверніться, будь ласка, до Вашої сервісної служби. Найближчу сервісну службу можна знайти у списку сервісних служб. При розмові вкажіть номер пристрою (1) та FD номер (2), які Ви знайдете на типовій табличці (32) на дверцятах пристрою.

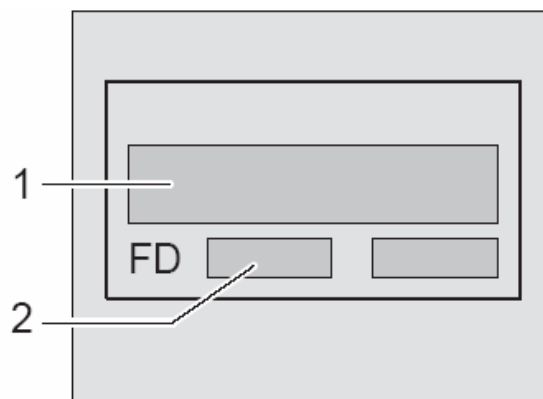

**Увага**

Зверніть увагу на те, що відвідування сервісної служби у випадку невірною обслуговування машини клієнтом або при виникненні вищезазначених порушень, **також під час гарантійного терміну, не є безкоштовним.**

## Монтаж

Для належної роботи пристрій має буде підключений належним чином. Дані стосовно подачі та зливу, а також показники щодо підключення до електромережі повинні відповідати встановленим нормам, які викладені в наступних абзацах або в інструкції з монтажу.

Під час монтажу дотримуйтесь наступного порядку дій:

- Перевірка під час доставки
- Встановлення
- Підключення до системи зливу води
- Підключення чистої води
- Підключення до електромережі

## Вказівки з техніки безпеки

- Здійснюйте встановлення та підключення Вашого приладу згідно інструкції з встановлення та монтажу.
- Під час проведення монтажу прилад треба відключити від електромережі.
- Переконайтесь, що система захисних з'єднань електричної інсталяції Вашого будинку виконана згідно нормативних положень.
- Умови електричного підключення повинні відповідати даним на типовій таблиці посудомийної машини.

- Якщо провід підключення до електромережі цього приладу пошкоджується, його треба замінити особливим з'єднувальним проводом. Щоб уникнути небезпеки це повинен робити лише спеціаліст сервісної служби.
- Якщо прилад буде вбудовуватись у високу шафу, то його треба закріпити належним чином.
- Вбудовуйте прилади, призначені для втопленого або інтегровального монтажу, тільки під суцільними робочими поверхнями, які з'єднані гвинтами з сусідніми шафами, щоб забезпечити стійкість приладу.
- Не установлюйте прилад поблизу джерел тепла (батареї, теплові акумулятори, духовки або інші прилади, які виробляють тепло) та не вбудовуйте його під плитою для приготування їжі.
- Після встановлення приладу штекер повинен бути легко доступним.
- У деяких моделях:

Пластмасовий корпус на підключенні води містить електричний вентиль, у шлангові подачі води розміщується з'єднувальний провід. Не перерізайте цей шланг, не занурюйте пластмасовий корпус у воду.



### Увага

Якщо прилад не стоїть у ніші та через це доступною є бокова стінка, то шарнірна область дверцят повинна з причин безпеки збоку обшиватись захисним покриттям (небезпека поранення). Покриття Ви можете отримати як спеціальне приладдя у сервісній службі або спеціалізованих торгових пунктах.

## Доставка

Ваша посудомийна машина перевірялась на її бездоганну роботу на заводі-виробнику. Після цього у машині залишилися невеликі краплі води. Після першого запуску машини вони зникнуть.

## Встановлення

Потрібні розміри для проведення монтажу Ви знайдете в інструкції з монтажу. Встановити пристрій за допомогою ніжок, які регулюються, у горизонтальне положення. При цьому звертати уваги надійну стійкість.

- Прилади, призначені для втопленого або інтегровального монтажу, які додатково встановлюються як стаціонарні прилади, повинні захищатись від перекидання, наприклад, за допомогою з'єднання болтами на стіні або вбудовування під суцільними робочими поверхнями, які з'єднуються кріпленнями з сусідніми шафами.
- Прилад може дуже легко вбудовуватись між дерев'яними та пластмасовими стінками у кухонному ряду. Якщо після вбудовування штекер приладу не є легко доступним, то для виконання відповідних норм з техніки безпеки зі сторони інсталяції повинен бути у наявності багатополлярний роз'єднувальний пристрій з контактним отвором мінімум 3 мм.

## Підключення до системи каналізації

- В інструкції з монтажу Ви знайде необхідний ряд робочих операцій щодо підключення зливу, у разі необхідності вмонтуйте сифон зі зливним штуцером.
- Підключіть за допомогою приладдя для кріплення, що додаються, зливний шланг до зливного штуцера сифона. Зверніть увагу на те, щоб зливний шланг не був передавлений, защемлений або підключений сам в себе. Зверніть увагу на те, щоб ніяка запірна кришка не перешкоджала зливу води!

## Підключення до водопроводу

- Згідно вказівкам, наведеним у інструкції з монтажу, за допомогою приладдя для кріплення, що додається, підключіть шланг для подачі води до водопровідного крану. Зверніть увагу на те, щоб шланг подачі води не був передавлений, защемлений або підключений сам у себе.
- При заміні старої посудомийної машини на нову треба завжди замінити шланг подачі води, який використовується для підключення машини до водопроводу.

### Тиск води:

Мінімум 0,05 МПа (0,5 бар), максимально 1 МПа (10 бар). При вищому тиску води: треба використовувати редуційний клапан.

### Об'єм подачі:

Мінімум 10 літрів/хвилина.

### Температура води:

Переважно холодна вода; при використанні теплої води - її максимальна температура 60 °С.

## Підключення до електромережі

- Підключати посудомийну машину лише до встановленої згідно нормативним положенням розетки перемінного струму захисним з'єднанням у діапазоні від 220 V до 240 V та 50 Hz або 60 Hz. Інформацію щодо необхідних запобіжників дивіться на заводській табличці (32).
- Мережева розетка повинна розташовуватись поблизу посудомийної машини та мати вільний доступ.
- Будь-які зміни при підключенні повинен виконувати лише фахівець.
- Подовження з'єднувального мережевого кабелю повинно виконуватись лише фахівцем сервісної служби.
- При використанні автоматичного запобіжника надмірного струму дозволено використовувати лише тип перемикачів з позначкою . Тільки такий запобіжний перемикач гарантує виконання всіх діючих нормативних положень.



## Демонтаж

Тут також є важливим хід виконання роботи:

- Відключіть пристрій від електромережі.
- Перекрийте подачу води.
- Відключіть машину від системи зливу та системи подачі свіжої води.
- Викрутіть кріпильні гвинти під робочою панеллю.
- Якщо є у наявності, демонтуйте цокольную панель.
- Витягніть посудомийну машину, при цьому обережно підтягаючи шланг.

## Транспортування

- Злийте воду з посудомийної машини та закріпіть окремі рухомі частини.

Злив води з машини повинен виконуватись наступним чином:

- Відкрийте водяний кран.
- Закрийте дверцята машини.
- Включіть головний перемикач **ВКЛ./ВИКЛ. (1)**.

З'являється індикація востаннє вибраної програми.

- Виберіть програму з найвищою температурою. У індикаторному вікні **(10)** з'явиться тривалість перебігу програми.
- Натисніть клавішу **СТАРТ (6)**.

Починається перебіг програми.

- Через, приблизно, 4 хвилини натискайте клавішу **СТАРТ (6)**, доки не з'явиться індикація 0:01. Через, приблизно, 1 хвилину з'являється індикація 0:00.

- Виключіть прилад **(1)** та закрийте водяний кран.

- Пристрій можна транспортувати лише у вертикальному положенні. (Щоб залишки води не потрапили в блок управління машини і це не призвело до помилкового перебігу програм.)

## Захист машини від низьких температур

Якщо посудомийна машина стоїть у приміщенні, де температура повітря може знижуватися до 0 °С (наприклад, на дачі), то Ви повинні повністю злити з неї воду (дивись розділ «Транспортування»).

- Закрийте водопровідний кран, від'єднайте шланг подачі та злийте залишки води.

## Утилізація

Не тільки упаковка нових приладів, але і старі прилади містять у собі цінну сировину та матеріали, які підлягають повторній переробці.

Будь ласка, утилізуйте окремі частини після їх ретельного сортування згідно матеріалу.

Про актуальні шляхи утилізації проконсультуйтеся, будь ласка, у Вашого торгового представника або у комунальному управлінні.

## Упаковка

Всі деталі машини, виконані із синтетичних матеріалів, мають міжнародне нормативне маркування (наприклад, <PS> Полістирол). Це робить можливим при утилізації машини розділяти відходи за сортами матеріалів. Звертайте, будь ласка, увагу на вказівки з безпеки у розділі «Під час утилізації».

## Старі прилади

Звертайте, будь ласка, увагу на вказівки з безпеки у розділі «Під час утилізації!».



■ Цей прилад марковано відповідно до Європейських положень 2002/96/ЕС щодо утилізації старих електричних та електронних приладів (waste electrical and electronic equipment). Ці положення визначають рамки для дійсних на території ЕС положень щодо прийняття назад та переробки старих приладів.

УКР. Право на внесення змін залишаємо за собою!

## Захист від дітей (блокування дверцят) \*

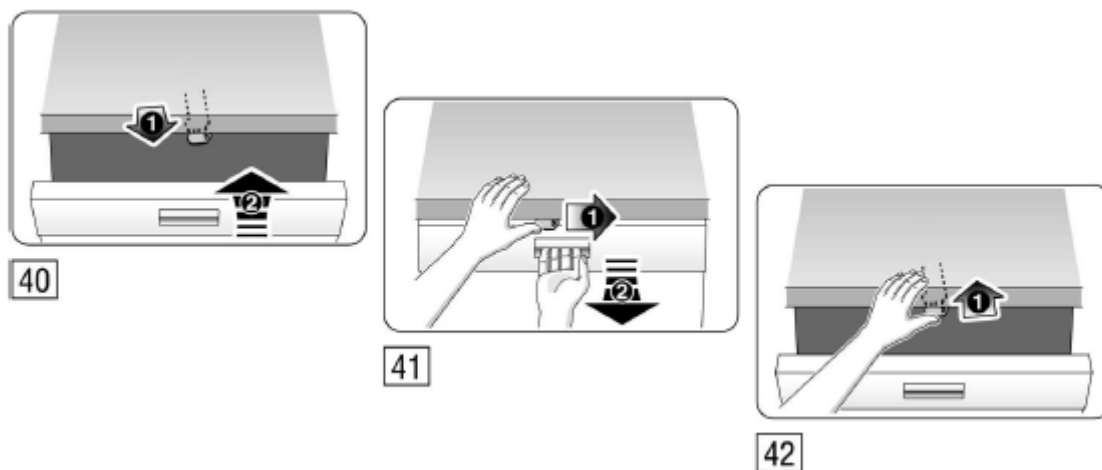

- 40 Активувати захист від дітей.  
41 Відкрити дверцята з активованою функцією захисту від дітей.  
42 Деактивувати захист від дітей.

Завжди повністю закривайте двері приладу, коли Ви залишаєте прилад, бо тільки так, Ви Можете захистити Ваших дітей від можливої небезпеки.

## Миюча голівка для листів для випічки \*

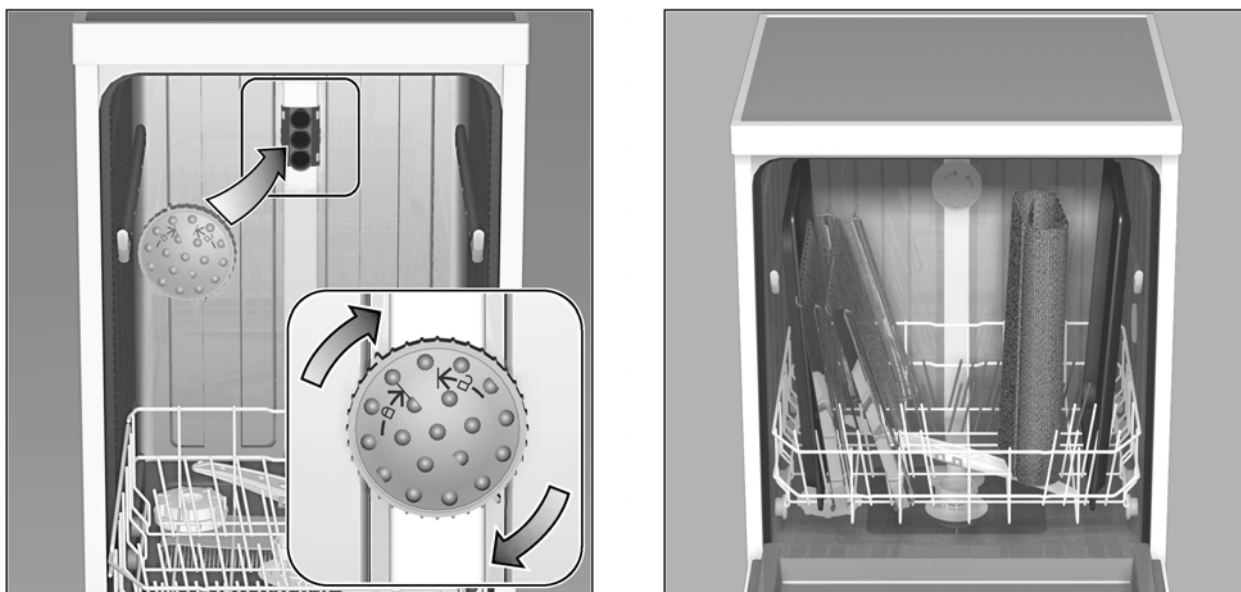

Великі листи для випічки або решітки, а також тарілки загальним діаметром більш ніж 30 см (блюда, тарілки для пасти, підноси) можуть митися за допомогою цієї миючої голівки. Для цього зніміть верхній кошик для посуду та встановіть миючу голівку, як показано на малюнку.

Щоб струмені води могли досягти усі частини посуду, розміщуйте листи для випічки, як показано на малюнку (макс. 4 листи для випічки та 2 решітки).

Завжди експлуатуйте прилад з верхнім кошиком або миючою голівкою для мийки листів для випічки!

\* у деяких моделях

## Гарантія на систему АКВА-СТОП

(не дійсна для пристроїв без системи АКВА-СТОП)

Додатково до претензій щодо надання гарантії до продавця згідно договору купівлі-продажу та додатково до нашої гарантії на машину, ми відшкодуємо збитки за наступних обставин:

1. Якщо із-за несправної системи АКВА-СТОП у разі затоплення користувачеві було заподіяно матеріальну шкоду, то ми зобов'язуємося відшкодувати її.
2. Ця гарантія діє на протязі всього строку користування машиною.
3. Гарантійний позов може мати місце у разі, якщо машина з системою АКВА-СТОП, була встановлена та підключена відповідно до нашої інструкції з монтажу. «Це стосується також того, що подовжувач АКВА-СТОП (оригінальне приладдя) був приєднаний нашим кваліфікованим спеціалістом». Наша гарантія не розповсюджується на пошкоджені шланг подачі та арматуру, що розміщуються перед системою АКВА-СТОП, які кріпляться до водопровідного крану.
4. Вам не потрібно наглядати за приладами, які мають систему АКВА-СТОП під час їх роботи, до того ж немає необхідності у обов'язковому зачиненні водопровідного крану після завершення роботи. Лише у випадку довгої відсутності вдома, наприклад, у разі відпустки, водопровідний кран треба зачиняти.

Robert Bosch Hausgeräte GmbH  
Carl-Wery-Straße 34  
81739 München

Щоб зв'язатися безпосередньо з фірмою-виробником, подзвоніть за номером або відішліть факс, набрав номер, наведений у списку Сервісних служб, який додається до комплекту поставки посудомийної машини.

Bosch - Infoteam (Понеділок-П'ятниця: з 8.00 до 18.00)

Щодо інформації стосовно побутових приладів, а також у питаннях використання та обслуговування: Тел.: **01805 304050\*** або **bosch-infoteam@bshg.com**

\*) 0,14 Євро / хвилина, діє лише на території Німеччини!

Internet:

<http://www.bosch-hausgeraete.de>

9000 292 315 de (8712-2)  
640MA