

Руководство  
пользователя  
Посудомоечная машина

УДИВИТЕЛЬНЫЕ ВОЗМОЖНОСТИ

Благодарим за приобретение данного устройства  
компании Samsung.

Для получения более полного обслуживания  
зарегистрируйте свое устройство по адресу:

[www.samsung.com/global/register](http://www.samsung.com/global/register)



# МЕРЫ ПРЕДОСТОРОЖНОСТИ

---

Внимательно прочитайте эту информацию для пользователя и сохраните ее для последующего использования. В случае передачи устройства предоставьте эту информацию другому владельцу.

Данное руководство включает такие разделы, как «Инструкции по безопасности», «Детали и функции», «Установка посудомоечной машины», «Поиск и устранение неисправностей» и т.д.

Внимательное прочтение руководства перед началом эксплуатации посудомоечной машины позволит избежать проблем в процессе ее использования и обслуживания.



Производитель в соответствии с политикой непрерывных разработок и модернизации продукции может изменять характеристики устройства без предварительного уведомления.



**ПРЕДУПРЕЖДЕНИЕ.** При использовании посудомоечной машины необходимо соблюдать приведенные ниже меры предосторожности, включая следующие.

## ВОДОРОД ВЗРЫВООПАСЕН

---

В определенных условиях в системе горячего водоснабжения, которая не использовалась в течение двух недель или более, может образовываться водород. ВОДОРОД ВЗРЫВООПАСЕН. Если система горячего водоснабжения не использовалась в течение этого периода, перед использованием посудомоечной машины отверните краны горячей воды и слейте воду из каждого в течение нескольких минут. При этом образовавшийся водород выйдет из системы. Поскольку газ огнеопасен, в это время запрещается курить или использовать открытый огонь.

## ИСПОЛЬЗОВАНИЕ ПО НАЗНАЧЕНИЮ

---

- Запрещается использовать не по назначению дверцу машины или ее полку для посуды, сидеть или стоять на них.
- Не дотрагивайтесь до нагревательного элемента во время или сразу же после использования.
- Запрещается использовать посудомоечную машину, если установлены не все панели корпуса. Во время работы посудомоечной машины дверцу следует открывать с особой осторожностью, поскольку возможно разбрызгивание воды.
- Запрещается ставить на открытую дверцу тяжелые предметы или вставать на нее. Это может привести к опрокидыванию устройства.
- При загрузке посуды для мытья:
  - помещайте острые предметы так, чтобы они не повредили уплотнение дверцы;
  - загружайте острые ножи ручками вверх во избежание получения порезов;
- Предупреждение. Ножи и другие кухонные принадлежности с острыми кончиками следует загружать в корзину кончиками вниз или в горизонтальном положении.
- При использовании посудомоечной машины необходимо исключить контакт пластмассовых предметов с нагревательным элементом.
- После завершения цикла мытья проверьте, пуст ли резервуар для моющего средства.
- Запрещается мыть в посудомоечной машине пластмассовую посуду, кроме специально предназначенной для этого посуды с соответствующей маркировкой или эквивалентной посуды. Если на пластмассовых предметах отсутствует такая маркировка, проверьте рекомендации производителя.

**ВНИМАТЕЛЬНО ПРОЧИТАЙТЕ СВЕДЕНИЯ ОТНОСИТЕЛЬНО  
БЕЗОПАСНОСТИ И СЛЕДУЙТЕ ИНСТРУКЦИЯМ  
СОХРАНИТЕ ДАННЫЕ ИНСТРУКЦИИ**

- Используйте моющие средства и ополаскиватели, предназначенные только для автоматических посудомоечных машин. Запрещается использовать в посудомоечной машине мыло, стиральный порошок для автоматических машин или ручной стирки.
- Если посудомоечная машина не подключается к сети переменного тока с помощью вилки, необходимо установить со стороны подачи электропитания отключающее устройство, у которого размыкаются все полюса (с расстоянием между контактами не менее 3 мм)
- Не допускайте контакта детей с моющим средством или ополаскивателем, а также не давайте дотрагиваться до открытой дверцы посудомоечной машины, поскольку на ней может остаться моющее средство.
- Следует наблюдать за детьми, чтобы они не играли с устройством.
- Данное устройство не предназначено для использования детьми или лицами с ограниченными возможностями без наблюдения.
- Моющие средства для посудомоечных машин являются сильными щелочными веществами. При проглатывании они могут нанести серьезный вред здоровью. Не допускайте попадания моющих средств на кожу и в глаза. Не допускайте детей к посудомоечной машине, когда дверца открыта.
- Не следует оставлять дверцу в открытом положении во избежание травм.
- В случае повреждения кабеля питания он должен быть заменен производителем, сотрудником сервисной службы или другим квалифицированным специалистом во избежание возникновения опасных ситуаций.
- Упаковочный материал следует утилизировать надлежащим образом.
- Посудомоечную машину необходимо использовать только по назначению.
- В процессе установки нельзя чрезмерно перегибать или растягивать кабель питания.
- Не ломайте элементы управления.
- Устройство должно быть подключено к водопроводу с помощью новых шлангов, нельзя повторно использовать старые шланги.

## УТИЛИЗАЦИЯ

Упаковочный материал посудомоечной машины следует утилизировать надлежащим образом. Все упаковочные материалы подлежат переработке.

Пластмассовые детали имеют метки со стандартными международными аббревиатурами:



<b>PE</b>	для полиэтилена, например листового оберточного материала;
<b>PS</b>	для полистирола, например набивочного материала;
<b>POM</b>	для полиоксипропилена, например пластмассовых зажимов;
<b>PP</b>	для полипропилена, например сыпучего заполнителя;
<b>ABS</b>	для акрилонитрилбутадиенстирола, например панели управления.



### **ПРЕДУПРЕЖДЕНИЕ. Упаковочный материал может представлять опасность для детей!**

По вопросам утилизации упаковочного материала и устройства обратитесь в центр вторичной переработки отходов. При этом необходимо обрезать кабель питания и привести закрывающее устройство дверцы в непригодное для использования состояние. Картонная упаковка производится из перерабатываемой бумаги. Ее следует сдавать в макулатуру для переработки.

Правильная утилизация устройства будет способствовать сокращению негативных последствий для окружающей среды и здоровья человека, которые могут возникнуть вследствие ненадлежащего обращения с отходами.

Для получения дополнительных сведений о переработке данного устройства обратитесь в местное представительство и службу по утилизации бытовых отходов.

**ВНИМАТЕЛЬНО ПРОЧИТЕ СВЕДЕНИЯ ОТНОСИТЕЛЬНО  
БЕЗОПАСНОСТИ И СЛЕДУЙТЕ ИНСТРУКЦИЯМ  
СОХРАНИТЕ ДАННЫЕ ИНСТРУКЦИИ**

# содержание

---

## ДЕТАЛИ И ФУНКЦИИ

5

5 Функции посудомоечной машины

## УСТАНОВКА ПОСУДОМОЕЧНОЙ МАШИНЫ

7

8 Подача и слив воды  
9 Подготовка к установке  
10 Размеры декоративной панели и ее установка  
11 Регулировка натяжения пружины дверцы  
11 Подсоединение сливных шлангов  
12 Этапы установки посудомоечной машины  
13 Выравнивание посудомоечной машины  
13 Запуск посудомоечной машины  
14 Умягчитель воды  
15 Загрузка соли в умягчитель  
16 Заполнение дозатора ополаскивателя  
18 Назначение моющего средства  
21 Загрузка верхней полки  
22 Загрузка нижней полки  
23 Складывание штырей  
23 Корзина для столового серебра  
23 Используемая посуда и мытье в посудомоечной машине

## ПРОГРАММЫ МЫТЬЯ

25

25 Включение устройства  
25 Изменение программы  
26 Выключение посудомоечной машины  
27 Таблица циклов мытья

## ЧИСТКА И УХОД

28

29 Чистка кронштейнов распылителей  
29 Очистка дверцы  
29 Уход за посудомоечной машиной

## УСТРАНЕНИЕ НЕИСПРАВНОСТЕЙ

31

31 Перед обращением в службу технической поддержки  
34 Коды ошибок

## ПРИЛОЖЕНИЕ

35

35 Технические характеристики  
35 Габариты устройства

# детали и функции

## ФУНКЦИИ ПОСУДОМОЕЧНОЙ МАШИНЫ

### Вид спереди

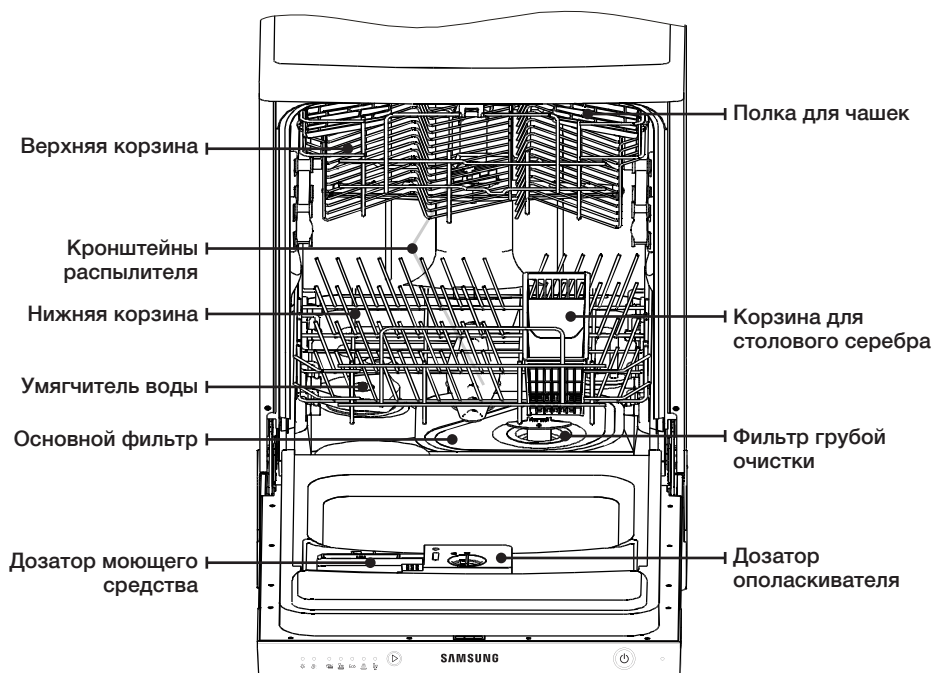

### Вид сзади

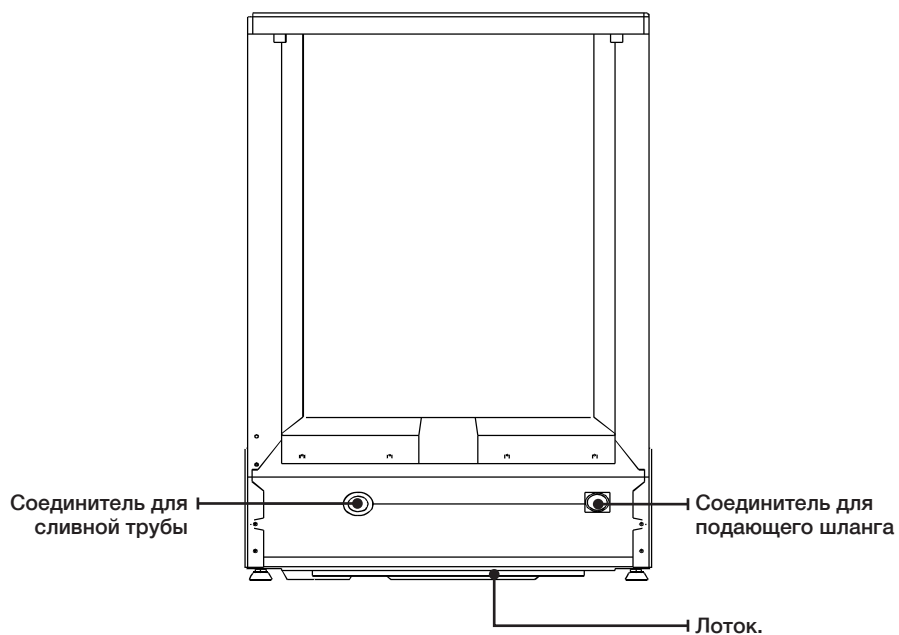

# детали и функции



<b>1</b> СВЕТОВОЙ ИНДИКАТОР ПОТРЕБЛЕНИЯ СОЛИ И ОПОЛАСКИВАТЕЛЯ	Загорается, если необходимо вновь заполнить соответствующий дозатор или умягчитель. Интенсивное мытье       Нормальный Eco Экономичное мытье       Полоскание Быстрое
<b>2</b> СВЕТОВОЙ ИНДИКАТОР ПРОГРАММ	При выборе программы мытья загорается соответствующий индикатор.
<b>3</b> КНОПКА ВЫБОРА ПРОГРАММ	С помощью этой кнопки можно выбрать программу мытья.
<b>4</b> КНОПКА ВКЛЮЧЕНИЯ/ВЫКЛЮЧЕНИЯ	Включение/выключение электропитания.
<b>5</b> ИНДИКАТОР	Включения-выключения

**ВАЖНЫЕ СВЕДЕНИЯ:** для обеспечения оптимальной работы посудомоечной машины перед первым использованием прочитайте все инструкции по эксплуатации.

# установка посудомоечной машины



## **ПРЕДУПРЕЖДЕНИЕ. Опасность поражения электрическим током**

Перед установкой посудомоечной машины отключите электропитание.

Несоблюдение этого требования может привести к поражению электрическим током или смерти.



**ВНИМАНИЕ!** Установку трубопровода и электрического оборудования должны выполнять квалифицированные специалисты.

## Сведения об электрических подключениях



**ВНИМАНИЕ!** В целях личной безопасности:

**НЕ ИСПОЛЬЗУЙТЕ ДЛЯ ЭТОГО УСТРОЙСТВА УДЛИНИТЕЛЬНЫЙ ПРОВОД ИЛИ ПЕРЕХОДНИК.**

**НИ ПРИ КАКИХ ОБСТОЯТЕЛЬСТВАХ НЕ ОБРЕЗАЙТЕ И НЕ УДАЛЯЙТЕ ТРЕТИЙ ЗАЗЕМЛЯЮЩИЙ ШТЫРЬ ИЗ КАБЕЛЯ ПИТАНИЯ.**

## Требования к электрическому подключению

Номинальное напряжение см. на паспортной табличке. Посудомоечную машину следует подключать только к соответствующему источнику питания. Необходимо использовать предохранитель 12 А. Изделие должно быть установлено таким образом, чтобы провод электропитания и розетка были доступны.

Регулярно проверяйте состояние питающего кабеля и при необходимости он должен быть заменён уполномоченным персоналом.

## Электрическое подключение

Убедитесь, что значения напряжения и частоты тока в домашней сети соответствуют значениям в паспортной табличке, **А МАКСИМАЛЬНАЯ ПОТРЕБЛЯЕМАЯ МОЩНОСТЬ ПОСУДОМОЕЧНОЙ МАШИНЫ МЕНЕЕ МОЩНОСТИ ЕЁ ИСТОЧНИКА ПИТАНИЯ**, Затем вставьте штекер в заземленную надлежащим образом электрическую розетку. Если электрическая розетка, к которой должно быть подключено устройство не соответствует штекеру, следует заменить розетку. Не используйте переходники или аналогичные устройства, поскольку они могут привести к перегреву и возгоранию.

## Инструкции по заземлению



**Перед использованием убедитесь в наличии надлежащего заземления**



Устройство должно быть заземлено. В случае неисправности или поломки, заземление снижает риск поражения электрическим током, обеспечивая линию наименьшего сопротивления для электрического тока. Устройство оснащено кабелем с заземляющим проводом и заземляющим штекером. Штекер необходимо подключать к соответствующей розетке, установленной и заземленной в соответствии с местными законами и постановлениями.



**ПРЕДУПРЕЖДЕНИЕ.** Неправильное подсоединение заземляющего провода может привести к поражению электрическим током. В случае сомнений по поводу правильности заземления устройства, обратитесь за помощью к квалифицированному электрику или представителю сервисной службы. Не модифицируйте штекер, прилагаемый к устройству, если он не соответствует розетке. Обратитесь к **УПОЛНОМОЧЕННОМУ СПЕЦИАЛИСТУ** для установки подходящей розетки.

# установка посудомоечной машины

---

## ПОДАЧА И СЛИВ ВОДЫ

---

### Подключение холодной воды

---

Подсоедините шланг подачи холодной воды к нарезному разъему 3/4 дюйма и убедитесь в надежности соединения.

Если водопроводные трубы новые или не использовались в течение длительного периода времени, слейте воду в течение некоторого времени, пока не потечет чистая вода без загрязнений. В противном случае возможно засорение впускного отверстия для воды и повреждение устройства.



### Подключение горячей воды

---

Систему подачи воды устройства можно также подключить к домашнему трубопроводу горячей водоснабжения (централизованной системе), если температура воды в ней не превышает 60 °С. В этом случае цикл мытья сокращается на 15 минут, а эффективность мытья несколько снижается. Процедура подключения устройства к трубопроводу горячей водоснабжения аналогична процедуре подключения к трубопроводу холодного водоснабжения.



### Расположение устройства

Поместите устройство в необходимое место, задней панелью к стене, а боковыми панелями к соседним шкафам или стене. Посудомоечная машина оборудована подающим и сливным шлангами, которые можно разместить справа или слева для обеспечения правильной установки.

### Слив излишков воды из шлангов

---

Если раковина находится на уровне 1 м над полом, излишки воды из шлангов невозможно слить непосредственно в раковину. Для слива потребуются чаша или другой подходящий резервуар, который следует удерживать вне устройства и ниже раковины.

### Слив воды

---

Подсоедините сливной шланг. Во избежание утечек воды шланг должен быть правильно установлен.

Убедитесь, что он надёжно закреплён, не перегнут и не сплюснен.

### Удлинительный шланг

---

Если требуется удлинить сливной шланг, попробуйте использовать аналогичный шланг. Общая длина шланга не должна превышать 4 метров, в противном случае качество мытья, выполняемого посудомоечной машиной, может быть снижено.



## Подсоединение к сифону

Слив должен быть подсоединен на высоте от 40 см (минимальная) до 100 см (максимальная) от дна раковины. Сливной шланг необходимо зафиксировать с помощью хомута.

## Система Aquasafe

Система Aquasafe представляет собой предохранительный клапан, который препятствует утечке воды.

Если в любое время произойдет утечка в подающем шланге, предохранительный клапан отключает подачу воды.

В случае повреждения подающего шланга или предохранительного клапана отсоедините и замените его.

Не удлиняйте и не укорачивайте подающий шланг.

## ПОДГОТОВКА К УСТАНОВКЕ

Посудомоечную машину следует устанавливать поблизости от имеющихся подключений к воде и электричеству.

Для упрощения установки сливные шланги посудомоечной машины следует подсоединять с одной стороны шкафа мойки.

-  Проверьте наличие соответствующих принадлежностей для установки (крюки для декоративной панели, винты).



### Внимательно прочитайте инструкции по установке

На рисунке указаны размеры шкафа и место установки посудомоечной машины. Перед установкой посудомоечной машины на место необходимо выполнить подготовительные действия.

1. Выберите место рядом с раковиной для упрощения установки подающего и сливного шлангов.



Размеры шкафа: расстояние между верхней панелью посудомоечной машины и шкафом не должно быть более 5 мм, а дверца машины должна располагаться в его проеме.

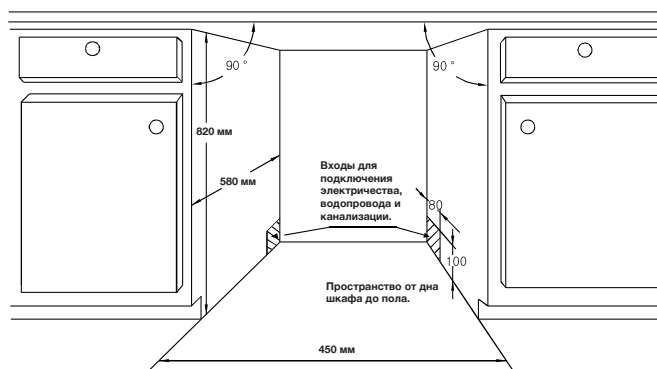

2. Если посудомоечная машина устанавливается в углу шкафа, необходимо обеспечить некоторое расстояние для открытия дверцы.



Минимальное расстояние, когда дверца открыта.

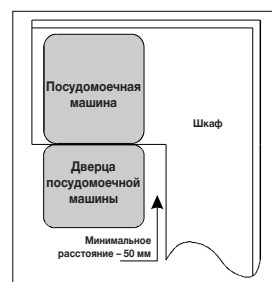

# установка посудомоечной машины

## РАЗМЕРЫ ДЕКОРАТИВНОЙ ПАНЕЛИ И ЕЕ УСТАНОВКА

1. Декоративная панель должна быть изготовлена в соответствии с размерами, указанными на рисунке.

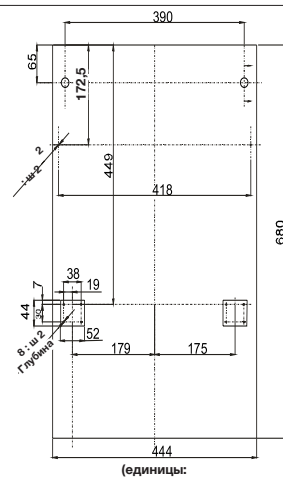

2. Установите крюк на деревянную декоративную панель и вставьте крюк в паз на внешней дверце посудомоечной машины.

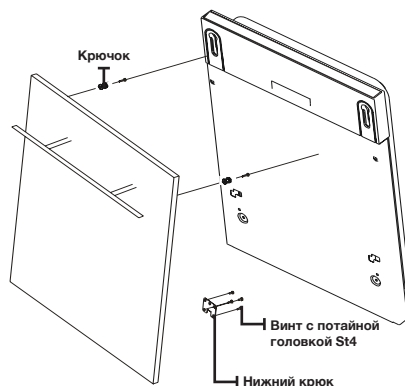

3. После расположения панели зафиксируйте ее на внешней дверце с помощью винтов и болтов.

- 1) Снимите крышку.
- 2) Заверните винт.
- 3) Наденьте крышку на место.

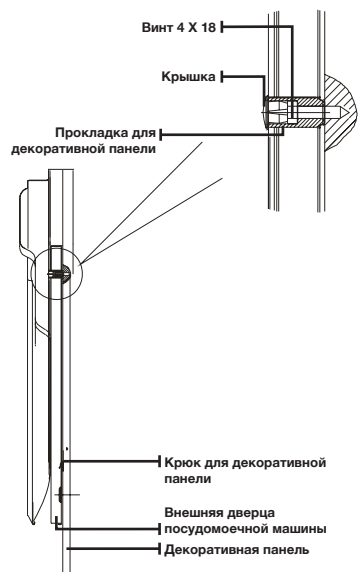

## РЕГУЛИРОВКА НАТЯЖЕНИЯ ПРУЖИНЫ ДВЕРЦЫ

Необходимое натяжение пружин внешней дверцы настраивается на заводе-изготовителе. При установке декоративной панели потребуются отрегулировать натяжение пружины дверцы. Поворачивайте регулировочный винт для натяжения или ослабления стального троса с помощью натяжного устройства.

-  Надлежащим считается такое натяжение пружины дверцы, когда дверца в полностью открытом положении располагается горизонтально, однако при легком толчке поднимается в закрытое положение.

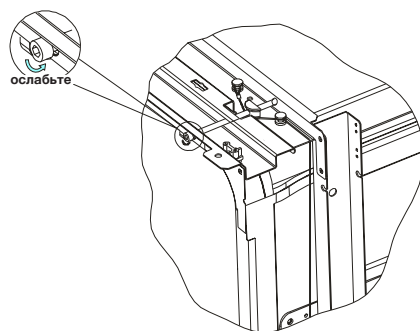

## ПОДСОЕДИНЕНИЕ СЛИВНЫХ ШЛАНГОВ

Вставьте сливной шланг в сливную трубу с минимальным диаметром 4 см или опустите в раковину, не перегибая и не сжимая его. Используйте специальную пластмассовую опору, которая поставляется с устройством. Свободный конец шланга должен располагаться на высоте от 400 до 1000 мм. Во избежание обратного потока его не следует погружать в воду.

-  **ВНИМАНИЕ!** Специальную пластмассовую опору шланга необходимо надежно закрепить на стене во избежание движения шланга и выплескивания из него воды.

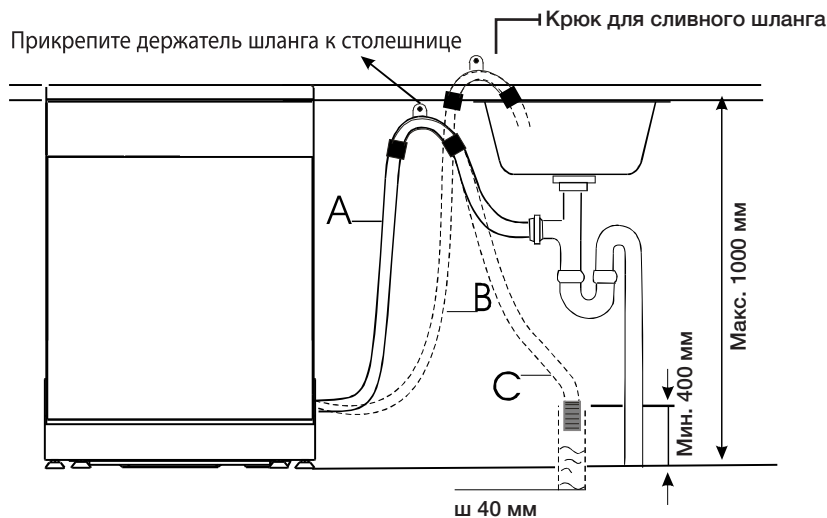

# установка посудомоечной машины

## ЭТАПЫ УСТАНОВКИ ПОСУДОМОЕЧНОЙ МАШИНЫ

1. Установите декоративную панель на внешнюю дверцу посудомоечной машины с помощью входящих в комплект поставки скоб. (См. шаблон расположения скоб.)
2. Отрегулируйте натяжение правой и левой пружин дверцы с помощью торцевого ключа. Пружины затягиваются при повороте ключа по часовой стрелке.

 Если не отрегулировать натяжение пружин, это может привести к повреждению посудомоечной машины (рис. 2).

3. Подсоедините шланг подачи воды к водопроводному крану и водопроводной трубе холодной воды.

 **ВНИМАНИЕ!** Убедитесь в том, что система Aqua-stop подсоединена к водопроводной трубе холодной воды.  
Проверьте и убедитесь в отсутствии утечек воды с обоих концов подающего шланга.

4. Подсоедините сливной шланг. См Подключите кабель питания.
5. Подключите кабель питания.
6. Установите посудомоечную машину на место.
7. Выровняйте устройство. Задние ножки можно отрегулировать с передней стороны посудомоечной машины, поворачивая винты в корпусе справа и слева (рис. 7А). Чтобы отрегулировать переднюю ножку, поворачивайте ее с помощью гаечного ключа, пока посудомоечная машина не выровняется (рис. 7В).

 **ВНИМАНИЕ!** Будьте осторожны, чтобы не поцарапать пол.

8. Посудомоечную машину следует надежно закрепить на месте. Это можно сделать двумя способами.
  - А. Обычная рабочая поверхность: закрепите рабочую поверхность двумя самонарезающимися винтами. Будьте уверены, что поверхность не повредит посудомоечную машину на посудомоечную машину (рис. 8А).
  - В. Мраморная или гранитная рабочая поверхность: установите скобу на боковой панели посудомоечной машины и прикрепите ее к стенке шкафа. Наденьте на винт резиновый колпачок (рис. 8В).

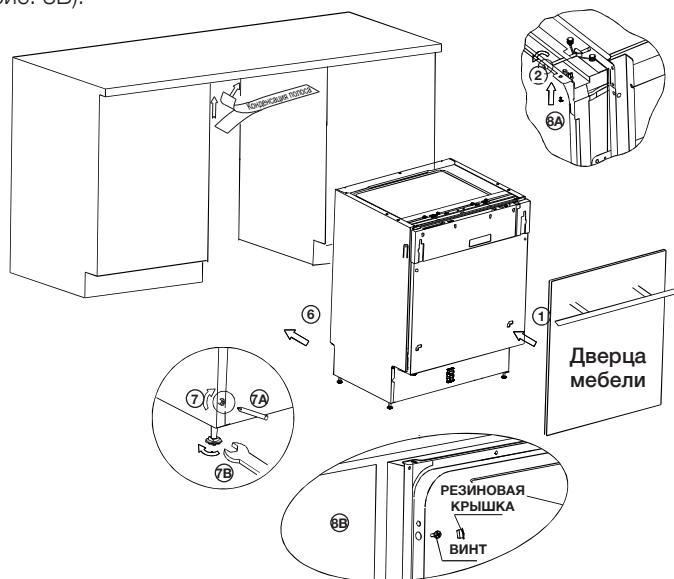

## ВЫРАВНИВАНИЕ ПОСУДОМОЕЧНОЙ МАШИНЫ

 Для оптимального функционирования и эффективного мытья посудомоечная машина должна стоять ровно.

1. Чтобы проверить, ровно ли стоит машина, поместите уровень на дверцу и направляющую полки внутри машины.

 Максимальная высота ножки – 20 мм.

2. Выровняйте посудомоечную машину, регулируя высоту каждой из четырех ножек отдельно.



## ЗАПУСК ПОСУДОМОЕЧНОЙ МАШИНЫ

Перед запуском посудомоечной машины необходимо проверить следующее.

1. Правильно ли выровнена и надежно ли закреплена машина.
2. Открыт ли впускной клапан.
3. Нет ли утечек в местах соединения шлангов.
4. Надежно ли подключены провода.
5. Включено ли питание.
6. Не запутаны ли подающий и сливной шланги.
7. Все ли упаковочные материалы и документация вынуты из машины.

 **ВНИМАНИЕ!** После установки сохраните это руководство. Содержащиеся в нем сведения полезны для пользователей.

# ИСПОЛЬЗОВАНИЕ МОЮЩЕГО СРЕДСТВА И УМЯГЧИТЕЛЯ ВОДЫ

## УМЯГЧИТЕЛЬ ВОДЫ

Умягчитель воды следует настраивать вручную, используя шкалу жесткости воды.

Умягчитель воды предназначен для удаления из воды минералов и солей, которые могут негативно повлиять на работу устройства. Чем выше в воде содержание солей и минералов, тем она жестче. Умягчитель следует регулировать в соответствии с жесткостью воды в вашем регионе. Сведения о жесткости воды в вашем регионе можно получить в местных органах по охране водных ресурсов.

### Регулировка потребления соли

В посудомоечной машине имеется возможность регулировки количества потребляемой соли в зависимости от жесткости используемой воды. Эта возможность позволяет настраивать уровень и оптимизировать потребления соли. Для этого необходимо выполнить следующие действия.

1. Отверните крышку контейнера для соли.
2. На контейнере есть кольцо со стрелкой (см. рис. сбоку), при необходимости поверните кольцо против часовой стрелки и переведите из положения «-» в положение «+» в зависимости от жесткости используемой воды. Рекомендуется выполнять регулировку, руководствуясь следующей схемой.

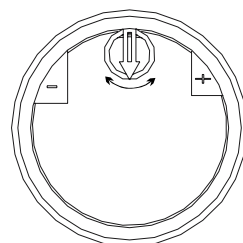

ЖЕСТКОСТЬ ВОДЫ				Положение переключателя	Потребление соли (грамм/цикл)	Количество циклов (циклов/ 1 кг)
° dH	° fH	° Clark	ммоль/л			
0~8	0~14	0~10	0~1,4	/	0	/
8~22	14~39	10~28	1,4~3,9	-	20	50
22~45	39~80	28~56	3,9~8	Среднее положение	40	25
45~60	80~107	56~75	8~11	+	60	16



1° dH = 1,25                      1° Clark = 1,78                      1° fH = 0,178 ммоль/л

° dH: немецкий градус

° fH: французский градус

° Clark: английский градус



Обратитесь в местные органы по управлению водными ресурсами для получения сведений о жесткости водопроводной воды.



Если модель не оснащена умягчителем воды, можно пропустить этот раздел.



### УМЯГЧИТЕЛЬ ВОДЫ

В разных регионах жесткость воды различная. Если в посудомоечной машине используется жесткая вода, на посуде и кухонных принадлежностях будет образовываться налет. Устройство оборудовано специальным умягчителем воды, в который засыпается соль, специально предназначенная для удаления из воды извести и минералов.

## ЗАГРУЗКА СОЛИ В УМЯГЧИТЕЛЬ

Следует всегда использовать соль, предназначенную специально для посудомоечных машин. Контейнер для соли расположен под нижней решеткой. Чтобы его заполнить, необходимо выполнить следующие действия.

### ВНИМАНИЕ!

- Используйте только соль, специально предназначенную для посудомоечных машин! Использование любых других типов соли, не предназначенных для посудомоечных машин, в особенности столовой соли, приведет к повреждению умягчителя воды. На повреждения, вызванные использованием неподходящей соли, не распространяются условия гарантии, и производитель не несет за них никакой ответственности.
- Соль следует насыпать в контейнер только перед запуском полной программы мытья. Это позволит предотвратить оседание крупинки соли или скопления соленой воды на дне машины в течение некоторого периода времени и избежать коррозии.
- По завершения первого цикла мытья подсветка панели управления гаснет.

1. Снимите нижнюю корзину, а затем отверните и снимите крышку с контейнера для соли.

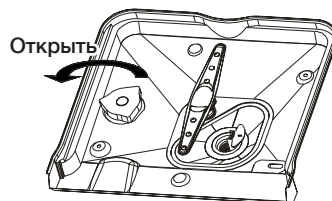

2. При первом заполнении контейнера 2/3 его объема должны быть наполнены водой (около 500 мл).

3. Поместите кончик воронки (входит в комплект) в отверстие и засыпьте около 1,2 кг соли. Если небольшое количество воды вытечет из контейнера, это считается нормальным.

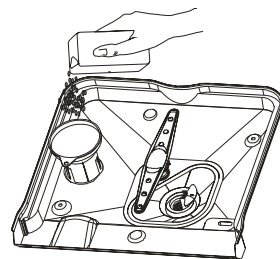

4. Аккуратно заверните крышку обратно.
5. Обычно в течение 2-6 дней после заполнения контейнера световой индикатор потребления соли не горит.

-  • Контейнер для соли следует заполнить повторно, после того, как на панели управления загорится этот индикатор. Контейнер может быть достаточно заполнен, однако индикатор погаснет только после полного растворения соли. Если на панели управления отсутствует световой индикатор потребления соли (на некоторых моделях), о необходимости загрузки соли можно судить по количеству циклов мытья, выполненных посудомоечной машиной (см. следующую схему).
- Если соль просыпалась, для ее удаления можно запустить программу замачивания.

# ИСПОЛЬЗОВАНИЕ МОЮЩЕГО СРЕДСТВА И УМЯГЧИТЕЛЯ ВОДЫ

## ЗАПОЛНЕНИЕ ДОЗАТОРА ОПОЛАСКИВАТЕЛЯ

### Назначение ополаскивателя

Ополаскиватель автоматически добавляется при последнем ополаскивании. Он обеспечивает тщательную промывку и предотвращает образование пятен и полос после сушки.



**ВНИМАНИЕ!** Для посудомоечной машины следует использовать только фирменный ополаскиватель. Никогда не заполняйте дозатор ополаскивателя какими-либо другими веществами (например, очищающим средством для посудомоечных машин или жидким моющим средством). Это может привести к повреждению устройства.

### Повторное заполнение дозатора ополаскивателя

Если на панели управления отсутствует световой индикатор заполнения дозатора ополаскивателя, о количестве ополаскивателя можно судить по цвету оптического индикатора уровня «D», расположенного рядом с крышкой. Когда контейнер для ополаскивателя заполнен, индикатор будет полностью темным. По мере расходования ополаскивателя размер темной точки будет уменьшаться. Объем ополаскивателя не должен быть ниже 1/4 объема контейнера.

По мере расходования ополаскивателя изменяется размер черной точки индикатора уровня ополаскивателя, как показано ниже.

- Полный
- ◐ 3/4 объема
- ◑ 1/2 объема
- ◒ 1/4 объема: необходимо добавить ополаскиватель во избежание образования пятен
- Пусто





## Дозатор ополаскивателя

1. Чтобы открыть дозатор, поверните крышку по стрелке влево в открытое положение и поднимите ее.

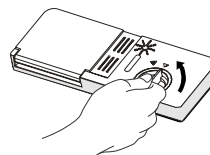

2. Осторожно налейте ополаскиватель в дозатор, старайтесь не перелить.

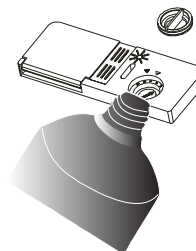

3. Установите крышку на место, выровняв ее со стрелкой, указывающей открытое положение, и повернув по стрелке, указывающей закрытое положение (вправо).

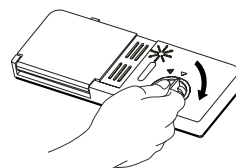

Ополаскиватель добавляется во время последнего споласкивания во избежание образования капель на посуде, после высыхания которых могут оставаться пятна и разводы. Он также способствует более быстрому высыханию, поскольку вода лучше стекает с посуды.

Конструкция посудомоечной машины предусматривает использование жидких ополаскивателей. Дозатор ополаскивателя расположен внутри дверцы рядом с дозатором моющего средства. Чтобы заполнить дозатор, откройте крышку и заливайте ополаскиватель в дозатор до тех пор, пока индикатор уровня полностью не станет черным. Объем контейнера для ополаскивателя составляет около 140 мл.

Будьте осторожны и не перелейте ополаскиватель, поскольку это может привести к повышенному пенообразованию. Пролитый ополаскиватель следует вытереть влажной тканью. Прежде чем закрыть дверцу посудомоечной машины, не забудьте установить на место крышку.

**⚠ ВНИМАНИЕ!** Пролитый ополаскиватель необходимо вытереть абсорбирующей тканью во избежание чрезмерного пенообразования при следующем цикле мытья.

## Регулировка дозатора ополаскивателя

У дозатора ополаскивателя может быть четыре или шесть режимов. Всегда сначала устанавливайте дозатор в положение «4». В случае плохого высыхания и образования пятен необходимо увеличить количество добавляемого ополаскивателя. Для этого снимите крышку дозатора и поверните переключатель в положение «5». Если не удастся устранить указанные выше проблемы, устанавливайте переключатель в следующее по возрастанию положение, пока пятна не исчезнут. Рекомендуемое положение регулятора – «4» (это заводское значение).



-  Дозу следует увеличить, если после сушки на посуде остаются капли воды или пятна извести. Уменьшите количество добавляемого ополаскивателя, если на тарелках остаются липкие белые разводы или голубоватая пленка на стеклянной посуде и лезвиях ножей.

# ИСПОЛЬЗОВАНИЕ МОЮЩЕГО СРЕДСТВА И УМЯГЧИТЕЛЯ ВОДЫ

## НАЗНАЧЕНИЕ МОЮЩЕГО СРЕДСТВА

---

Моющие средства с химическими ингредиентами необходимы для удаления грязи и крошек и выведения их из посудомоечной машины. Для этого подходит большинство промышленных моющих предназначенных для этих целей.



**ПРЕДУПРЕЖДЕНИЕ.** Моющие средства для посудомоечных машин вызывают коррозию! Их следует хранить в недоступном для детей месте.



### **Правильное использование моющего средства**

Используйте моющее средство, специально предназначенное для посудомоечных машин. Моющее средство должно быть сухим, с неистекшим сроком годности. Порошок следует засыпать в дозатор непосредственно перед мытьем посуды.

## Концентрированное моющее средство

---

Концентрированные моющие средства для посудомоечных машин можно разделить на два основных типа по их химическому составу:

- обычные щелочные моющие средства с едкими компонентами;
- концентрированные моющие средства с низким содержанием щелочи и натуральными ферментами.

Использование обычных программ мытья в сочетании с концентрированными моющими средствами позволяют снизить загрязнение окружающей среды, при этом также не наносится вред посуде; в этих программах мытья специально учитываются свойства ферментных ингредиентов концентрированных моющих средств по растворению загрязнений. По этой причине обычные программы мытья, в которых используются концентрированные моющие средства, обеспечивают такие же результаты, как и программы интенсивного мытья.

## Таблетированные моющие средства

---

Таблетированные моющие средства различных марок растворяются с разной скоростью. По этой причине некоторые таблетированные моющие средства не успевают раствориться и обеспечить должный моющий эффект за время коротких программ мытья. Поэтому при применении таблетированных моющих средств для полного удаления их остатков следует использовать длительные программы.

## Дозатор моющего средства

---

Дозатор моющего средства следует заполнять перед запуском каждого цикла мытья, следуя инструкциям, указанным в таблице циклов. Данная посудомоечная машина использует меньше моющих средств и ополаскивателя, чем обычные машины. Как правило, для полной загрузки требуется одна столовая ложка моющего средства. Для мытья сильно загрязненных предметов требуется больше моющего средства. Моющее средство всегда следует добавлять непосредственно перед запуском посудомоечной машины, в противном случае оно может намочнуть и поэтому не растворится должным образом.

## Количество моющего средства

1. Если крышка закрыта: нажмите кнопку защелки. Крышка откроется.



2. Всегда добавляйте моющее средство непосредственно перед запуском каждого цикла мытья. Используйте для посудомоечной машины только фирменное моющее средство.

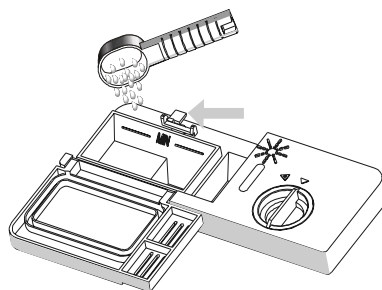

## Заполнение дозатора моющего средства

1. Заполните дозатор моющим средством. Отметка указывает на уровень дозировки, как показано на рисунке справа:
  - А. Отсек для моющего средства для основного цикла мытья. Метка «MIN» соответствует приблизительно 20 г моющего средства.
  - Б. Отсек для моющего средства для цикла предварительного мытья – приблизительно 5 г.

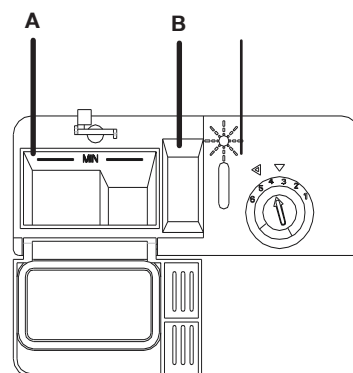

- ☞ Если посуда сильно загрязнена, добавьте дополнительную дозу моющего средства в отсек средства для предварительного мытья. Это моющее средство используется в процессе предварительного мытья.

- ☞ Дозировку и рекомендации производителя по хранению см. на упаковке моющего средства.

2. Закройте крышку и нажмите до щелчка.

- ☞ Сведения о количестве моющего средства для определенных программ см. на последней странице. Следует помнить, что в зависимости от степени загрязненности посуды и жесткости воды может потребоваться другое количество моющего средства. См. рекомендации производителя на упаковке моющего средства.

# ИСПОЛЬЗОВАНИЕ МОЮЩЕГО СРЕДСТВА И УМЯГЧИТЕЛЯ ВОДЫ

## Моющие средства

---

Существует 3 типа моющих средств.

1. С содержанием фосфатов и хлора.
2. С содержанием фосфатов и без содержания хлора.
3. Без содержания фосфатов и хлора.

Как правило, новые распыляемые моющие средства не содержат фосфатов. При отсутствии фосфатов для умягчения воды рекомендуется использовать соль, наполнив ею соответствующий контейнер, даже если жесткость воды составляет всего 6 немецких градусов. Если вода жесткая и используются моющие средства без фосфатов, на посуде и стаканах часто появляются белые пятна. В этом случае для получения лучших результатов добавьте моющее средство. Моющее средство с хлором обладает легким отбеливающим эффектом. Сильные загрязнения различных цветов им полностью не отмоются. В этом случае необходимо выбрать программу с более высокой температурой.

# загрузка посуды в посудомоечную машину

Для обеспечения оптимальной работы посудомоечной машины следуйте этим инструкциям по загрузке. Функции и внешний вид полок и корзин и хромированных решёток могут отличаться в зависимости от модели.



## Будьте внимательны перед и после загрузки посуды на полки

Удалите остатки пищи. Нет необходимости ополаскивать посуду под проточной водой. Загружайте предметы в посудомоечную машину следующим образом.

1. Такие предметы, как чашки, стаканы, кастрюли/сковородки и т.д. следует переворачивать вверх дном.
2. Изогнутые предметы или предметы, имеющие вырезы, необходимо размещать под наклоном, чтобы вода могла вытекать из них.
3. Они надежно укладываются и не могут перевернуться.
4. В процессе мытья они не препятствуют вращению кронштейнов распылителей.

Не следует мыть в посудомоечной машине маленькие предметы, поскольку они могут легко выпасть из полок.



## Извлечение посуды

Во избежание попадания воды с верхней полки на посуду в нижней полке рекомендуется сначала снять посуду с нижней полки, а затем с верхней.

## ЗАГРУЗКА ВЕРХНЕЙ ПОЛКИ

Верхняя полка предназначена для загрузки более хрупкой и легкой посуды, например стаканов, чайных и кофейных чашек и блюдец, а также тарелок, небольших салатниц и неглубоких сковород (без сильных загрязнений).

Размещайте посуду и кухонные принадлежности таким образом, чтобы они не двигались под струями воды. Всегда переворачивайте стаканы, чашки и салатницы вверх дном.

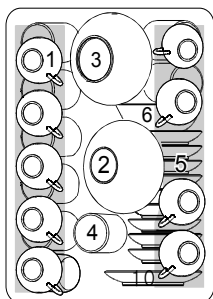

ВНУТРЬ



- 1 Чашки
- 2 Небольшая салатница
- 3 Большая салатница
- 4 Стаканы
- 5 Блюдца
- 6 Тарелки

# загрузка посуды в посудомоечную машину

## Регулировка верхней полки

При необходимости высоту верхней полки можно отрегулировать для размещения более крупных кухонных принадлежностей в верхней или нижней полке. Для регулировки высоты верхней полки необходимо поднять или опустить ручку. Длинные предметы, столовые приборы, салатницы и ножи следует так размещать на полке, чтобы они не мешали вращению кронштейнов распылителей.

Если полка не используется, ее можно сложить или вынуть.

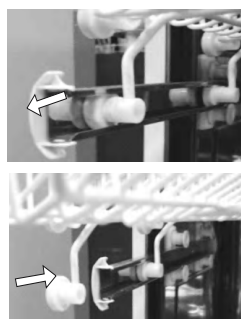
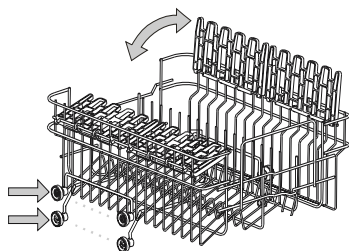

## ЗАГРУЗКА НИЖНЕЙ ПОЛКИ

Крупные предметы, которые тяжелее всего отмываются, – кастрюли, сковороды, крышки, сервировочные тарелки и салатницы - рекомендуется размещать на нижней полке, как показано на рисунке справа.

Сервировочные тарелки и крышки предпочтительно размещать по бокам полок во избежание блокировки вращения верхнего кронштейна распылителя.

Кастрюли, салатницы и т.д. всегда необходимо укладывать вверх дном.

Глубокие кастрюли необходимо ставить под наклоном, чтобы вода вытекала из них.

В нижней полке можно сложить ряды штырей, чтобы загрузить большее количество кастрюль или сковород.

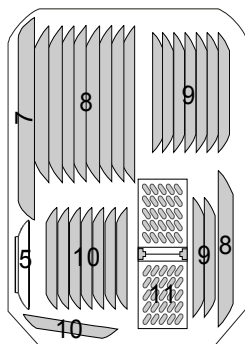

ВНУТРЬ



- 7 Овальное блюдо
- 8 Мелкие тарелки
- 9 Глубокие тарелки
- 10 Десертные тарелки
- 11 Корзина для столового серебра

## СКЛАДЫВАНИЕ ШТЫРЕЙ

Для удобства укладки кастрюль и сковород можно сложить штыри.

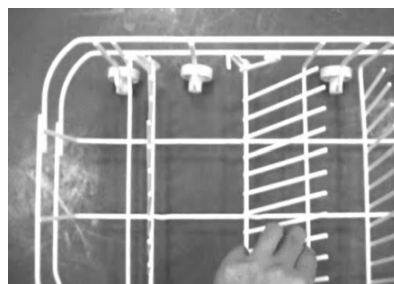

## КОРЗИНА ДЛЯ СТОЛОВЫЕ ПРИБОРЫ

столовые приборы необходимо помещать в специальную корзину с держателями на дне. Если в полке есть боковые корзины, ложки следует загружать отдельно в соответствующие места. Особенно длинные кухонные принадлежности следует размещать в горизонтальном положении в передней части верхней решётки.

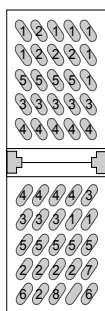

ВНУТРЬ



- |                   |                       |
|-------------------|-----------------------|
| 1 Вилки           | 5 Ножи                |
| 2 Столовые ложки  | 6 Сервировочная ложка |
| 3 Десертные ложки | 7 Половник            |
| 4 Чайные ложки    | 8 Сервировочная вилка |



### ПРЕДУПРЕЖДЕНИЕ

Из дна не должны выступать никакие предметы.

## ИСПОЛЬЗУЕМАЯ ПОСУДА И МЫТЬЕ В ПОСУДОМОЕЧНОЙ МАШИНЕ

Не подходит	Подходит ограниченно
<p>Посуда с деревянными, роговыми или перламутровыми ручками.</p> <p>Нежаропрочные пластмассовые предметы; старая посуда со склеенными частями, которые не выдерживают высоких температур; склеенная посуда или тарелки; оловянная или медная посуда; посуда из свинцового хрусталя; стальная посуда, которая может ржаветь; деревянные тарелки; посуда, изготовленная из синтетических волокон.</p>	<p>Некоторые типы стеклянной посуды могут мутнеть после большого числа циклов мытья.</p> <p>Серебряные и алюминиевые детали во время мытья теряют окраску.</p> <p>Узоры, покрытые глазурью, могут выцветать при частом мытье в посудомоечной машине.</p>



Не помещайте в посудомоечную машину предметы, испачканные сигаретным пеплом, свечным воском, лаком или краской. При покупке новых тарелок убедитесь в том, что их можно мыть в посудомоечной машине.



Не загружайте в машину слишком много посуды. В ней имеется место только для 8 стандартных тарелок. Не используйте тарелки, которые не подходят для посудомоечных машин. Это важно для получения хороших результатов и умеренного потребления энергии.

# загрузка посуды в посудомоечную машину



## Загрузка ножей и тарелок

Перед загрузкой тарелок необходимо:

удалить крупные остатки пищи;

смочить пригоревшие остатки пищи на сковородах.

## Загрузка столовых приборов и тарелок

Тарелки и столовые приборы не должны препятствовать вращению кронштейнов распылителя.

Изогнутые предметы, такие как чашки, стаканы, сковородки, следует загружать дном вверх, чтобы внутри не скапливалась вода.



Тарелки и другая посуда не должны быть вложены друг в друга или перекрывать друг друга

- Во избежание повреждений стаканы не должны соприкасаться.
- Крупные предметы, которые труднее всего отмываются, следует загружать на нижнюю полку.
- Верхняя полка предназначена для загрузки более хрупкой и легкой посуды, например стаканов, чайных и кофейных чашек.



### ВНИМАНИЕ!

Ножи с длинными лезвиями, установленные в вертикальном положении представляют опасность!

Длинные и/или острые предметы, такие как резак, необходимо укладывать горизонтально в верхнюю корзину.

## Повреждение стеклянной посуды и других тарелок.

ВОЗМОЖНЫЕ ПРИЧИНЫ	ПРЕДЛАГАЕМЫЙ СПОСОБ УСТРАНЕНИЯ
<ul style="list-style-type: none"><li>• Тип стекла или производственный процесс. Химический состав моющего средства.</li><li>• Температура воды и продолжительность программы посудомоечной машины.</li></ul>	<ul style="list-style-type: none"><li>• Используйте стеклянную посуду или фарфоровые тарелки, которые, согласно указанию, изготовителя можно мыть в посудомоечной машине.</li><li>• Используйте мягкое моющее средство, предназначенное для данного типа тарелок. При необходимости запросите дополнительную информацию у изготовителя моющего средства.</li><li>• Выберите программу с пониженной температурой.</li><li>• Для предотвращения повреждения извлекайте стеклянную посуду и приборы из посудомоечной машины как можно раньше после завершения программы.</li></ul>

## В конце цикла мытья

После завершения рабочего цикла в течение 8 секунд будет звучать сигнал. Выключите машину с помощью кнопки **включения/выключения**, перекройте подачу воды и откройте дверцу посудомоечной машины. Подождите несколько минут, прежде чем разгружать посудомоечную машину, чтобы не вынимать тарелки и другую посуду горячими, когда с большей вероятностью их можно разбить. Кроме того, они лучше просохнут.



# ПРОГРАММЫ МЫТЬЯ

## ВКЛЮЧЕНИЕ УСТРОЙСТВА

Запуск цикла мытья...

1. Выдвиньте нижнюю и верхнюю корзины, загрузите тарелки и задвиньте корзины в машину. Рекомендуется сначала загружать нижнюю корзину, а затем верхнюю (см. раздел «Загрузка посуды в машину»).
2. Засыпьте моющее средство (см. раздел «Соль, моющее средство и ополаскиватель»).
3. Вставьте вилку в розетку. Машину следует подключать к электросети 220-240 В~, 50 Гц, с параметрами не менее чем 12 А, 250 В~. Убедитесь в том, что подвод воды полностью открыт.
4. Откройте дверцу, нажмите кнопку **включения/выключения**. Загорится индикатор включения/выключения.  
Нажмите кнопку **выбора программ** и выберите необходимый «цикл мытья».  
(см. раздел «Таблица циклов мытья»).
5. Закройте дверцу, приложив некоторое усилие, чтобы убедиться, что она полностью закрылась.



При идеальном закрытии дверцы должен быть слышен щелчок.

6. После окончания мытья устройство можно выключить, нажав кнопку **включения/выключения**.

## ИЗМЕНЕНИЕ ПРОГРАММЫ

Предпосылка: Запущенный цикл можно изменить только в том случае, если он был запущен недавно. В противном случае может уже быть выпущено моющее средство, а устройство может уже слить воду для мытья. В этом случае необходимо снова засыпать моющее средство в соответствующий дозатор (см. раздел «Загрузка моющего средства»).

Откройте дверцу, нажмите кнопку текущей **программы** более чем на три секунды, чтобы отменить программу, затем можно изменить программу, выбрав желаемую настройку цикла (см. раздел «Запуск цикла мытья...»). Затем закройте дверцу.



Если открыть дверцу во время мытья, машина приостановит работу. После закрытия дверцы машина продолжит работу через 10 секунд.



5 индикаторов программ показывают состояние посудомоечной машины:

- а) все индикаторы программ не горят → ожидание;
- б) горит индикатор одной программы → пауза;
- в) мигает индикатор одной программы → выполнение.



Если начинают мерцать все индикаторы, это означает, что машина неисправна. Просьба ознакомиться разделом «поиск неисправностей», вновь запустить программу для подтверждения её наличия (если условия проверки позволяют это) и только после этого обратиться в сервисный центр. Будьте внимательны: условия гарантии не покрывают «ложный» вызов или устранение проблем установки.

## Добавление тарелки

Забывшую тарелку можно добавить в любое время, пока не откроется дозатор моющего средства.

1. Немного приоткройте дверцу, чтобы процесс мытья остановился.
2. Когда из форсунок перестанет литься вода, можно полностью открыть дверцу.
3. Добавьте забытые тарелки.
4. Закройте дверцу, посудомоечная машина начнет работать через десять секунд.



**ПРЕДУПРЕЖДЕНИЕ.** Во время мытья опасно открывать дверцу, поскольку можно обжечься горячей водой.

# ПРОГРАММЫ МЫТЬЯ

---

## ВЫКЛЮЧЕНИЕ ПОСУДОМОЕЧНОЙ МАШИНЫ

---

На цифровом дисплее отображается цифра 0 (оставшееся время выполнения программы). Только в этом случае программа завершена.

1. Выключите посудомоечную машину, нажав кнопку **включения/выключения**.
2. Перекройте водопроводный кран!



**Аккуратно откройте дверцу. При открытии дверцы может выходить горячий пар!**





- Горячие тарелки чувствительны к ударам. Поэтому следует дать им остыть в течение приблизительно 15 минут, прежде чем извлекать из машины.
- Откройте дверцу посудомоечной машины, оставьте ее на несколько минут приоткрытой, прежде чем вынимать тарелки. В этом случае они лучше охладятся и просохнут.
- Разгрузка посудомоечной машины



Наличие влаги внутри посудомоечной машины является нормальным.

Сначала разгрузите нижнюю корзину, а затем верхнюю. В этом случае вода не будет капать с верхней корзины на тарелки в нижней.

## ТАБЛИЦА ЦИКЛОВ МЫТЬЯ

Программа	Цикл	Сведения о выборе цикла	Описание цикла	Моющее средство для предварительного и основного мытья	приблизительное (мин.)	Энергия (кВт ч)	Вода (л)
Интенсивное мытье		Для сильно загрязненной посуды, например кастрюль, сковородок и тарелок с засохшей пищей.	Предварительное мытье (50 °C) Предварительное мытье Мытье (65 °C) Ополаскивание (55 °C) Сушка	5/25 г	120	1,2	18
Нормальный		Для посуды с обычным загрязнением, например чашек, кастрюль, тарелок, стаканов и слабозагрязненных сковород. Стандартный ежедневный цикл.	Предварительное мытье (50 °C) Мытье (50 °C) Ополаскивание (65 °C) Сушка	5/25 г	150	1,0	13
Экономичное мытье (EN50242)		Для слабо загрязненной посуды, например чашек, кастрюль, тарелок, стаканов и слабозагрязненных сковород.	Предварительное мытье Мытье (54 °C) Ополаскивание (63 °C) Сушка	5/22 г	160	0,81	12,3
Полоскание		Для тарелок, которые требуется только ополоснуть и высушить.	Мытье (40 °C) Ополаскивание (67 °C) Сушка		80	0,75	7,3
Быстрое		Менее продолжительное мытье для слегка загрязненной посуды, для которой не требуется сушка.	Мытье (40 °C) Ополаскивание (40 °C)	15 г	30	0,35	10

## ОЧИСТКА ФИЛЬТРОВ

### Система фильтрации

Для удобства сливной насос и система фильтров находится в легко доступном месте внутри бака. Система фильтрации включает три компонента: основной фильтр, фильтр грубой очистки и фильтр тонкой очистки.

- 1. Основной фильтр.** Частицы пищи и грязи, улавливаемые этим фильтром, распыляются специальной форсункой в нижнем кронштейне распылителя и удаляются в слив.
- 2. Фильтр грубой очистки.** Крупные частицы, такие как частицы костей или стекла, которые могут привести к засорению слива, улавливаются с помощью фильтра грубой очистки. Чтобы удалить частицы, которые уловил этот фильтр, аккуратно сожмите выступающие части в верхней части этого фильтра и выньте его.
- 3. Фильтр тонкой очистки.** Этот фильтр улавливает остатки грязи и пищи в поддоне и предотвращает их повторное попадание на тарелки во время цикла мытья.

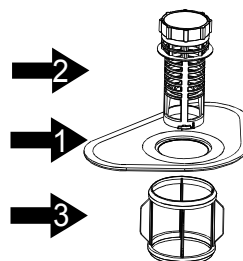

**⚠ ВНИМАНИЕ!** Не переворачивайте фильтр тонкой очистки.

### Конструкция фильтра

Для получения наилучших результатов фильтр необходимо чистить. Фильтр эффективно удаляет частицы пищи из воды, используемой для мытья, и обеспечивает возможность ее рециркуляции во время цикла мытья. Поэтому желательно удалять крупные частицы пищи, попавшие в фильтр, после каждого цикла мытья. Для этого промойте полукруглый фильтр и крышку под проточной водой. Чтобы вынуть фильтр, потяните за ручку на крышке вверх. Весь фильтр необходимо чистить раз в неделю.

Для чистки фильтра грубой очистки и тонкой очистки используйте чистящую щетку. Затем соберите части фильтра, как показано на рисунках слева и повторно вставьте собранный фильтр в посудомоечную машину. Для этого правильно его разместите и нажмите вниз.

Запрещается использовать посудомоечную машину без фильтров. Неправильная

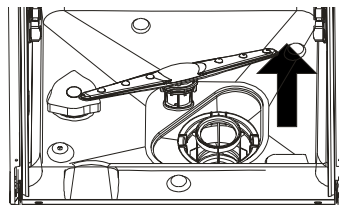
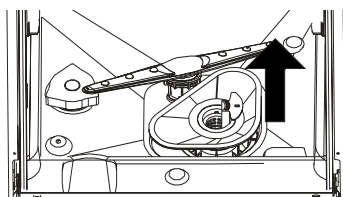

установка фильтра может привести к ухудшению качества мытья, а также повреждению тарелок и приборов.

**⚠ ПРЕДУПРЕЖДЕНИЕ.** Никогда не включайте посудомоечную машину без установленных фильтров. При чистке фильтров не ударяйте по ним. В противном случае можно деформировать фильтры, что может привести к ухудшению качества мытья.

## ЧИСТКА КРОНШТЕЙНОВ РАСПЫЛИТЕЛЕЙ

Необходимо регулярно производить чистку кронштейнов распылителей. В противном случае вещества, содержащиеся в жесткой воде, могут привести к засорению форсунок и подшипников. Чтобы снять кронштейны распылителей, отверните гайку по часовой стрелке, удалите шайбу, установленную поверх кронштейна распылителя, и снимите кронштейн. Промойте кронштейны с мылом в теплой воде, используя мягкую щетку для чистки форсунок. После того, как кронштейны будут тщательно промыты, установите их на место.

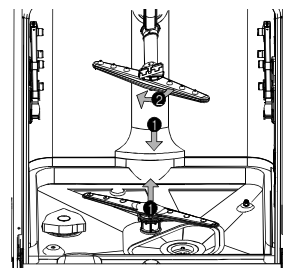

## ОЧИСТКА ДВЕРЦЫ

Для очистки области вокруг дверцы используйте только мягкую ткань, смоченную в теплой воде. Для предотвращения попадания воды в замок дверцы и электрические компоненты, не пользуйтесь никакими аэрозольными распылителями.

Кроме того, не пользуйтесь абразивными чистящими средствами или губками для чистки внешних поверхностей, поскольку они могут поцарапать отделку. Некоторые бумажные полотенца также могут царапать или оставлять отметки на поверхности.

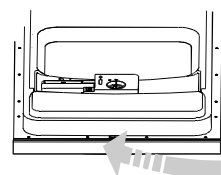

**⚠ ПРЕДУПРЕЖДЕНИЕ.** Не пользуйтесь аэрозольными чистящими средствами для чистки панели дверцы. В противном случае можно повредить замок дверцы и электрические компоненты. Запрещается использовать абразивный агент или некоторые бумажные полотенца, поскольку они могут царапать поверхность из нержавеющей стали или оставлять пятна.

## УХОД ЗА ПОСУДОМОЕЧНОЙ МАШИНОЙ

Протрите панель управления слегка влажной тканью, а затем вытрите насухо. Для очистки внешней поверхности используйте хорошую полироль для бытовой техники.

Не пользуйтесь острыми предметами, губками или грубыми чистящими средствами для чистки каких-либо частей посудомоечной машины.

### Не допускайте замораживания

Если посудомоечная машина остается на зиму в неотапливаемом помещении, попросите технического специалиста выполнить следующее.

1. Отключить электропитание посудомоечной машины.
2. Перекрыть подачу воды и отсоединить подающий шланг от водопроводного крана.
3. Слить воду из подающего шланга и крана. (Для сбора воды используйте поддон.)
4. Снова подсоединить подающий шланг к водопроводному крану.
5. Удалить фильтр в нижней части бака и собрать губкой остатки воды.

## **Поддержание посудомоечной машины в рабочем состоянии**

---

- **После каждого мытья**  
После каждого мытья перекройте подачу воды в машину и оставьте дверцу немного приоткрытой, чтобы внутри не скапливались влага и запахи.
- **Отсоедините вилку от розетки**  
Перед чисткой или обслуживанием всегда отсоединяйте вилку от розетки. Не рискуйте.
- **Не пользуйтесь растворителями или абразивными чистящими средствами**  
Не пользуйтесь растворителями или абразивными чистящими средствами для чистки корпуса и резиновых частей посудомоечной машины. Пользуйтесь только тряпкой и теплой мыльной водой. Для удаления пятен на внутренней поверхности используйте ткань, смоченную в воде и небольшом количестве белого уксуса, или в чистящем средстве, специально предназначенном для чистки посудомоечных машин.
- **Когда вы уезжаете в отпуск**  
Когда вы уезжаете в отпуск, рекомендуется запустить цикл мытья с пустой посудомоечной машиной, а затем отсоединить вилку от розетки, перекрыть подачу воды и оставить дверцу машины слегка приоткрытой. Благодаря этому уплотнения будут служить дольше, а внутри устройства не будут скапливаться запахи.
- **Перемещение устройства**  
Если потребуется переместить машину, удерживайте ее в вертикальном положении. Если это абсолютно необходимо, машину можно поставить на заднюю панель.
- **Уплотнения**  
Одна из причин образования запаха внутри посудомоечной машины – скопление остатков пищи внутри уплотнений. Чтобы предотвратить это, рекомендуется производить чистку с помощью влажной губки.

# устранение неисправностей

## ПЕРЕД ОБРАЩЕНИЕМ В СЛУЖБУ ТЕХНИЧЕСКОЙ ПОДДЕРЖКИ

Производитель в соответствии с политикой непрерывных разработок и модернизации продукции может изменять характеристики устройства без предварительного уведомления.

НЕИСПРАВНОСТЬ	ВОЗМОЖНАЯ ПРИЧИНА	РЕКОМЕНДУЕМЫЕ ДЕЙСТВИЯ
Посудомоечная машина не запускается	<ul style="list-style-type: none"><li>• Перегорел предохранитель или сработал автоматический выключатель.</li></ul>	<ul style="list-style-type: none"><li>• Замените предохранитель или включите автоматический выключатель. Отключите другие приборы, подключенные к той же цепи, что и посудомоечная машина.</li></ul>
	<ul style="list-style-type: none"><li>• Не включено питание.</li></ul>	<ul style="list-style-type: none"><li>• Убедитесь в том, что посудомоечная машина включена, а дверца плотно закрыта. Убедитесь в том, что кабель питания правильно подключен к стенной розетке.</li></ul>
	<ul style="list-style-type: none"><li>• Низкое давление воды.</li></ul>	<ul style="list-style-type: none"><li>• Проверьте правильность подключения к водопроводу, а также что открыт водопроводный кран.</li></ul>
Сливной насос не останавливается	<ul style="list-style-type: none"><li>• Переполнение.</li></ul>	<ul style="list-style-type: none"><li>• Конструкция системы позволяет определить переполнение. В этом случае отключается циркуляционный насос и включается сливной насос.</li></ul>
Шум	<ul style="list-style-type: none"><li>• Некоторые шумы являются нормальными.</li></ul>	<ul style="list-style-type: none"><li>• Звук от измельчения мягкой пищи и открытия отсека с моющим средством.</li></ul>
	<ul style="list-style-type: none"><li>• Посуда неплотно установлена в корзинах или в корзину попал какой-то небольшой предмет.</li></ul>	<ul style="list-style-type: none"><li>• Убедитесь в том, что в посудомоечной машине все загружено устойчиво.</li></ul>
	<ul style="list-style-type: none"><li>• Жужжит двигатель.</li></ul>	<ul style="list-style-type: none"><li>• Посудомоечная машина используется нерегулярно. Если вы пользуетесь ей нечасто, не забывайте каждую неделю заливать и сливать из нее воду, чтобы уплотнения оставались влажными.</li></ul>

# устранение неисправностей

НЕИСПРАВНОСТЬ	ВОЗМОЖНАЯ ПРИЧИНА	РЕКОМЕНДУЕМЫЕ ДЕЙСТВИЯ
Мыльная вода в баке	<ul style="list-style-type: none"> <li>Используется несоответствующее моющее средство.</li> </ul>	<ul style="list-style-type: none"> <li>Во избежание образования пены используйте только специальное моющее средство для посудомоечной машины.</li> <li>В этом случае откройте посудомоечную машину и дайте мыльной воде испариться.</li> <li>Добавьте в бак 4,5 л холодной воды. Закройте посудомоечную машину до щелчка, а затем запустите цикл «замачивания», чтобы слить воду. При необходимости повторите.</li> </ul>
	<ul style="list-style-type: none"> <li>Пролился ополаскиватель.</li> </ul>	<ul style="list-style-type: none"> <li>Если ополаскиватель пролился, его следует немедленно вытереть.</li> </ul>
Испачкана внутренняя поверхность бака	<ul style="list-style-type: none"> <li>Использовалось моющее средство с красителем.</li> </ul>	<ul style="list-style-type: none"> <li>Используйте моющее средство без красителей.</li> </ul>
Тарелки не высохли	<ul style="list-style-type: none"> <li>Дозатор для ополаскивателя пуст.</li> </ul>	<ul style="list-style-type: none"> <li>Долейте ополаскиватель в соответствующий отсек.</li> </ul>
Тарелки и столовые приборы не отмылись	<ul style="list-style-type: none"> <li>Выбрана неподходящая программа.</li> </ul>	<ul style="list-style-type: none"> <li>Выберите программу более интенсивного мытья.</li> </ul>
	<ul style="list-style-type: none"> <li>Неправильно загружена посуда.</li> </ul>	<ul style="list-style-type: none"> <li>Убедитесь, что дозатор с моющим средством и кронштейны распылителя не перекрыты крупной посудой.</li> </ul>
Пятна и пленка на стаканах и приборах	<ol style="list-style-type: none"> <li>Очень жесткая вода.</li> <li>Низкая температура подаваемой воды.</li> <li>В посудомоечную машину загружено очень много посуды.</li> <li>Неправильно загружена посуда.</li> <li>Моющее средство старое или подмокло.</li> <li>Дозатор для ополаскивателя пуст.</li> <li>Неправильная дозировка моющего средства.</li> </ol>	<p>Чтобы удалить пятна со стеклянной посуды:</p> <ol style="list-style-type: none"> <li>Извлеките всю металлическую посуду из посудомоечной машины.</li> <li>Не добавляйте моющее средство.</li> <li>Выберите более продолжительный цикл.</li> <li>Запустите посудомоечную машину и дайте ей поработать около 18 – 22 минут. После этого она перейдет к основному циклу мытья.</li> <li>Откройте дверцу и вылейте 2 чашки белого уксуса на дно бака посудомоечной машины.</li> <li>Закройте дверцу и дождитесь, пока посудомоечная машина завершит цикл. Если с помощью уксуса не удалось добиться желаемого результата: Повторите вышеописанную процедуру, только в этот раз вместо уксуса используйте 1/4 чашки (60 мл) лимонной кислоты.</li> </ol>



НЕИСПРАВНОСТЬ	ВОЗМОЖНАЯ ПРИЧИНА	РЕКОМЕНДУЕМЫЕ ДЕЙСТВИЯ
Помутнение стеклянной посуды	<ul style="list-style-type: none"> <li>Это происходит, когда вода мягкая и засыпано много моющего средства.</li> </ul>	<ul style="list-style-type: none"> <li>При наличии мягкой воды используйте меньше моющего средства и выберите самый короткий цикл для мытья стеклянной посуды.</li> </ul>
Желтая или коричневая пленка на внутренних поверхностях	<ul style="list-style-type: none"> <li>Пятна от чая или кофе.</li> </ul>	<ul style="list-style-type: none"> <li>Удалите пятна вручную, используя следующий раствор: 1/2 чашки отбеливателя на 3 чашки теплой воды.</li> </ul> <p> <b>ПРЕДУПРЕЖДЕНИЕ.</b> После окончания цикла перед чисткой внутренних поверхностей необходимо подождать 20 минут, чтобы остыли нагревательные элементы. В противном случае возможны ожоги.</p>
	<ul style="list-style-type: none"> <li>Большая концентрация железа в воде может приводить к появлению пленки.</li> </ul>	<ul style="list-style-type: none"> <li>Потребуется обратиться в компанию, предоставляющую услуги по уменьшению жесткости воды, чтобы приобрести специальный фильтр.</li> </ul>
Белая пленка на внутренней поверхности	<ul style="list-style-type: none"> <li>Минеральные вещества, присутствующие в жесткой воде.</li> </ul>	<ul style="list-style-type: none"> <li>Для чистки внутренней поверхности используйте губку с моющим средством для посудомоечных машин. Обязательно надевайте резиновые перчатки. Не пользуйтесь другими чистящими средствами, кроме моющих веществ для посудомоечной машины. В противном случае может образовываться пена.</li> </ul>
Осталось моющее средство в крышке дозатора	<ul style="list-style-type: none"> <li>Тарелки блокируют открывание крышки дозатора моющего средства.</li> </ul>	<ul style="list-style-type: none"> <li>Повторно загрузите посуду правильно.</li> </ul>
Пар	<ul style="list-style-type: none"> <li>Нормальное явление.</li> </ul>	<ul style="list-style-type: none"> <li>Во время сушки и слива воды через вентиляционное отверстие выходит пар.</li> </ul>
Черные или серые отметки на тарелках	<ul style="list-style-type: none"> <li>С тарелками контактировала посуда и приборы из алюминия.</li> </ul>	<ul style="list-style-type: none"> <li>Удалите эти отметки, используя мягкое абразивное чистящее средство.</li> </ul>
На дне бака остается вода	<ul style="list-style-type: none"> <li>Это нормальное явление.</li> </ul>	<ul style="list-style-type: none"> <li>Небольшое количество прозрачной воды вокруг сливного отверстия на дне бака обеспечивает смазку водяных уплотнений.</li> </ul>

# устранение неисправностей

НЕИСПРАВНОСТЬ	ВОЗМОЖНАЯ ПРИЧИНА	РЕКОМЕНДУЕМЫЕ ДЕЙСТВИЯ
Утечка из посудомоечной машины	<ul style="list-style-type: none"><li>Дозатор переполнен или пролит ополаскиватель.</li></ul>	<ul style="list-style-type: none"><li>Будьте осторожны и не перелейте ополаскиватель. Пролитый ополаскиватель может привести к повышенному пенообразованию или переполнению. Пролитый ополаскиватель следует вытереть влажной тканью.</li></ul>
	<ul style="list-style-type: none"><li>Посудомоечная машина установлена неровно.</li></ul>	<ul style="list-style-type: none"><li>Выровняйте посудомоечную машину.</li></ul>



Результат стирки может быть неудовлетворительный по причине кратковременного пропадания электропитания. Пожалуйста, проверьте работоспособность машины ещё раз перед вызовом сервисной службы

## КОДЫ ОШИБОК

При возникновении некоторых неисправностей на приборе отображаются коды ошибок.

КОДЫ	ЗНАЧЕНИЯ	ВОЗМОЖНЫЕ ПРИЧИНЫ
Индикатор «Быстрое» быстро мигает (E1)	Вода долго не подается.	Закрит вентиль, забор воды ограничен или низкое давление воды.
Индикаторы Полоскание и Быстрое быстро мигают (E3)	Более длительное время нагрева, однако необходимая температура не достигается.	Неисправен температурный датчик или нагревательный элемент.
Индикатор «Экономичное мытье» быстро мигает (E4)	Переполнение.	Подается слишком много воды.
Индикаторы Экономичное мытье и Полоскание быстро мигают (E6)	Неисправен температурный датчик.	Короткое замыкание или повреждение температурного датчика.
Индикаторы Экономичное мытье и Полоскание быстро мигают (E7)	Неисправен температурный датчик.	Температурный датчик разомкнут или поврежден.



**ПРЕДУПРЕЖДЕНИЕ.** В случае переполнения отключите питание и перекройте воду, а затем позвоните в сервисный центр. Если в нижнем поддоне имеется вода вследствие переполнения или небольшой утечки, то перед повторным запуском посудомоечной машины необходимо удалить воду.

# ПРИЛОЖЕНИЕ

## ТЕХНИЧЕСКИЕ ХАРАКТЕРИСТИКИ

<b>Модель</b>	<b>DM-M39ANC</b>		
<b>Тип</b>	Встраиваемая посудомоечная машина	<b>Объем загрузки</b>	Набор посуды на 9 персон
<b>Питающее напряжение</b>	Только 220 В переменного тока, 50 Гц	<b>Давление воды</b>	0,04~1,0 МПа
<b>Номинальная потребляемая мощность</b>	1760 Вт	<b>Подключение горячей воды</b>	Макс. 60 °С
<b>Тип сушки</b>	Система конденсирующего влагоотделителя	<b>Тип мытья</b>	Распыление с помощью вращающегося сопла
<b>Размеры</b>	445 x 540 x 820 мм (ширина x глубина x высота)		
<b>Масса</b>	Без упаковки 34 кг		

## ГАБАРИТЫ УСТРОЙСТВА



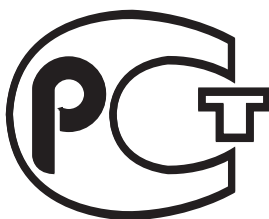

**AB57**

- Сертификат : **РОСС KR.AB57.B02191**
- Срок действия : **с18. 05. 2009 по 17. 05. 2012**

**Сделано в Китае**

**изготовитель : САМСУНГ**

**товар сертифицирован**

**АДРЕС : Сделано в Китае**

**Фошан Шунде Мидеа . Ко. Лтд, улица Гангъян 20, Пекин, район Шундэ,  
Фошан, провинция Гуангдонг 528311, КНР**

**Foshan Shunde Midea Dishwasher Mfg. Co.,Ltd"/No.20, Gangqian Road,  
Beijiao Town, Shunde District, Foshan City, Guangdong Province 528311,  
P.R.China**

**Импортер в России: ООО "Самсунг Электроникс Рус Компани",  
125009, г. Москва, Большой Гнездниковский переулок, дом 1, строение 2**

В СЛУЧАЕ ВОЗНИКНОВЕНИЯ ВОПРОСОВ ИЛИ КОММЕНТАРИЕВ

СТРАНА	ТЕЛЕФОН	ВЕБ-УЗЕЛ
RUSSIA	8-800-555-55-55	<a href="http://www.samsung.ru">www.samsung.ru</a>
KAZAKHSTAN	8-10-800-500-55-500	<a href="http://www.samsung.com/kz_ru">www.samsung.com/kz_ru</a>
UZBEKISTAN	8-10-800-500-55-500	<a href="http://www.samsung.com/kz_ru">www.samsung.com/kz_ru</a>
KYRGYZSTAN	00-800-500-55-500	-
TADJIKISTAN	8-10-800-500-55-500	-
UKRAINE	8-800-502-0000	<a href="http://www.samsung.ua">www.samsung.ua</a>
LITHUANIA	8-800-77777	<a href="http://www.samsung.lt">www.samsung.lt</a>
LATVIA	8000-7267	<a href="http://www.samsung.com/lv">www.samsung.com/lv</a>
ESTONIA	800-7267	<a href="http://www.samsung.ee">www.samsung.ee</a>

Код: DD81-01162B-RU