



Samsung өнімдеріне қатысты ұсыныстарыңыз бен сұрақтарыңыз болса,
Samsung ақпараттық орталығымен байланысыңыз.

SAMSUNG ELECTRONICS RUSSIA SERVICE

8-800-555-5555

www.samsung.ru

SAMSUNG ELECTRONICS KAZHSTAN

8-800-080-1188

www.samsung.kz



KZ.O.02.0361

P/N : 50552-86023



Инструкция по установке и эксплуатации



GN641FDXD1	GN642FDXD1
GN641FDBD1	GN642FDBD1
GN641FDWD1	GN642FDWD1
GN641JDXD1	GN642JDXD1
GN641JDBD1	GN642JDBD1
GN641JDWD1	GN642JDWD1

Встроенная варочная панель



Предисловие

Благодарим вас за покупку нашей варочной панели.

Для правильного использования варочной панели и предотвращения любого потенциального риска прочитайте данную инструкцию до установки и начала использования варочной панели.

Храните эту инструкцию там, где можете легко найти ее.

Если вы не уверены в какой-либо информации, содержащейся в настоящей инструкции, свяжитесь с центром по работе с клиентами компании Samsung.

Настоящая инструкция действительна только для тех стран, которые обозначены значками на обложке руководства.

Изготовитель не несет ответственности ни за какой ущерб, нанесенный людям или собственности, если он вызван неправильной установкой или использованием варочной панели.

Варочная панель прошла сертификацию для использования также в странах, не указанных на варочной панели.

Производитель также оставляет за собой право вносить такие изменения в продукцию, какие посчитает необходимыми или полезными, а также отвечающими интересам пользователя, без изменения основных функциональных характеристик и характеристик безопасности, без предварительного уведомления.

Содержание

Предисловие	2
-------------------	---



Предупреждения по безопасности	4-10
- Предупреждения по безопасности	4
- Установка	5
- Безопасность для детей и взрослых	6
- Использование	7
- Чистка и обслуживание	10
- Информация по защите окружающей среды	10

Инструкции по использованию и техническому обслуживанию	11-19
- Описание варочной панели	11
- Как пользоваться варочной панелью ...	13
- Советы по безопасности и экономии энергии	15
- Чистка и обслуживание	16
- Поиск и устранение неисправностей ...	18
- Куда обращаться за технической поддержкой	19



Технические инструкции	20-27
- Технические инструкции	20
- Технические данные	21
- Размещение	23
- Установка варочной панели	24
- Подключение газа	25
- Электрическое подключение	26
- Изменение типа газа	27

Предупреждения по безопасности

- Ваша безопасность является исключительно важной для компании Samsung.
- Перед установкой или использованием варочной панели необходимо внимательно прочитать предупреждения о мерах безопасности.
- Данное руководство должно храниться вместе с варочной панелью на случай необходимости получения какой-либо справки в будущем. Если варочная панель будет продана или передана другому лицу, убедитесь, что руководство передано новому пользователю.
- Необходимо соблюдение правил пользования прибором, изложенных в настоящей инструкции. Изготовитель не несет никакой ответственности в случае, если данные меры безопасности не соблюдаются.
- Указанные ниже символы предназначены для быстрого понимания необходимых мер безопасности и предупреждения несчастных случаев из-за неправильного применения варочной панели.
- Полностью разберитесь с приведенной ниже информацией перед ознакомлением с инструкцией.

 Опасность/ Предупреждение	если пренебречь данным предупреждением, пользователь может получить смертельную или серьезную травму.
 Внимание	если пренебречь данным предупреждением, пользователь может получить травму или материальный ущерб.

■ Показанные ниже знаки означают следующее.

-  Опасно, Предупреждение и Внимание
-  Доступ запрещен
-  Огнеопасно
-  Обязательно для исполнения

Опасность

■ Если есть подозрение, что произошла утечка газа, примите следующие меры.

- Не совершайте действий, которые могут привести к взрыву: не включайте освещение, не включайте или выключайте никакие электроприборы, не звоните по телефону в помещении, не разводите открытый огонь.

- 1 Прекратите использование варочной панели и перекройте кран газопровода.
- 2 Откройте окна для проветривания и срочно покиньте загазованное помещение во избежание отравления.
- 3 Немедленно обратитесь в местную службу по эксплуатации газа. Используйте телефон ВНЕ дома во избежание взрыва или пожара.



* Газ, используемый в качестве топлива, содержит меркаптан, поэтому можно почувствовать его утечку по специфическому запаху (запах гнилого чеснока или протухших яиц), даже если в воздухе содержится всего 1/1000 доля газа.

Установка

⚠ Предупреждение

- Прибор не следует присоединять к дымоходу. Прибор должен быть установлен в соответствии с указаниями руководства по эксплуатации и действующих правил по безопасности и эксплуатации в газовом хозяйстве. Следует обратить внимание на меры по вентиляции помещений для обеспечения их хорошей проветриваемости.

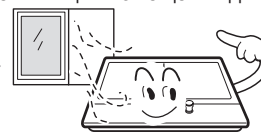

- Перед установкой панели убедитесь, что тип газа и параметры электропитания соответствуют указанным на табличке с техническими данными панели.

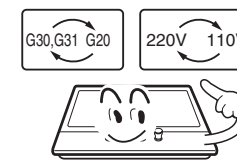

- Запрещено устанавливать данную варочную панель на любых типах судов и автоприцепов.



- Газопровод и электрические кабели должны располагаться таким образом, чтобы не задевать никакие части варочной панели.

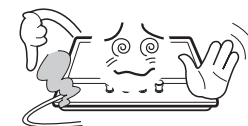

⚠ Внимание

- Данная варочная панель должна устанавливаться квалифицированным техническим специалистом или монтажником.
- Установки регулировок панели указаны на этикетке или табличке с техническими данными.
- После распаковки панели убедитесь, что она не повреждена и соединительный шнур находится в идеальном состоянии. Если это не так, обратитесь к продавцу товара до установки панели.
- Расположенная поблизости от варочной панели мебель и все материалы, использованные при установке панели, должны выдерживать температуру, превышающую окружающую температуру помещения, где установлена и работает панель, по крайней мере на 85 °C.
- Перед использованием варочной панели снимите все упаковочные материалы.

Безопасность для детей и взрослых

⚠ Предупреждение

- Не разрешайте детям играть с варочной панелью или около нее.
- Во время использования варочная панель нагревается. Детям запрещается подходить к варочной панели до ее остывания.

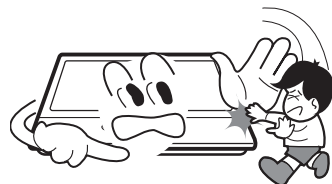

⚠ Внимание

- Данная варочная панель предназначена для использования взрослыми.
- Дети могут получить травму, снимая с варочной панели кастрюли и сковороды.
- Данная панель не предназначена для использования детьми или другими лицами, чьи физические или умственные способности, а также недостаток опыта или знаний не позволяют безопасно использовать варочную панель без надзора или руководства со стороны ответственного лица, обеспечивающего их безопасность.



Символ «не для пищевой продукции» применяется в соответствии с техническим регламентом Таможенного союза «О безопасности упаковки» 005/2011 и указывает на то, что упаковка данного продукта не предназначена для повторного использования и подлежит утилизации. Упаковку данного продукта запрещается использовать для хранения пищевой продукции.



Символ «петля Мебиуса» указывает на возможность утилизации упаковки. Символ может быть дополнен обозначением материала упаковки в виде цифрового и/или буквенного обозначения.

Использование

⚠ Предупреждение

- Используйте панель только для приготовления пищи. Никогда не используйте ее как обогреватель.



- Опасно вносить изменения в конструкцию или пытаться изменить характеристики данной варочной панели.

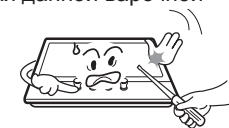

- Использование прибора для приготовления пищи на газе ведет к повышению температуры и влажности в помещении. Поэтому в помещении кухни должна быть хорошая вентиляция, для чего необходимо держать открытыми естественные вентиляционные отверстия или должно быть установлено механическое вентиляционное устройство. При интенсивном и продолжительном использовании прибора может потребоваться дополнительная вентиляция (открытие окна и эффективное проветривание или включение вентиляционного устройства).

- Не используйте варочную панель, если она контактирует с водой. Не прикасайтесь к варочной панели мокрыми руками.



- При использовании прибор сильно нагревается. Опасайтесь прикосновения к нагревательным элементам, частям и поверхности прибора.



- Не используйте большие тряпки, кухонные полотенца и подобные предметы, их концы могут попасть в пламя и загореться.

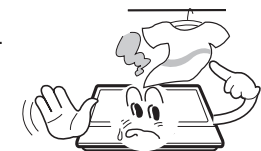

- При приготовлении пищи с использованием масла и жиров никогда не оставляйте варочную панель без присмотра. Масло и жиры при перегреве могут внезапно загореться.



- Неустойчивые и деформированные кастрюли нельзя ставить на конфорки, так как они могут опрокинуться или протечь, что может привести к несчастному случаю.



Использование (Продолжение)

- Не кладите легковоспламеняющиеся предметы около варочной панели.



- Скоропортящиеся продукты, пластиковые предметы и аэрозоли могут испортиться от нагрева, поэтому они не должны храниться над варочной панелью или рядом с ней.



- Не распыляйте аэрозоли вблизи работающей панели.



- Когда вы не используете варочную панель, все ручки должны быть в положении "ВЫКЛ".

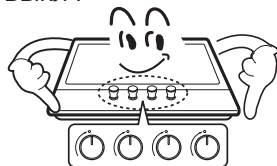

- После каждого использования прибора запорный кран газопровода должен быть обязательно перекрыт.



- При повреждении шнура питания во избежание опасности его должен заменить изготовитель или агент, или аналогичное квалифицированное лицо.

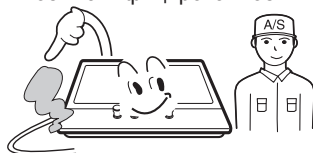

Использование (Продолжение)

⚠ Внимание

- Данная варочная панель предназначена только для домашнего приготовления пищи. Она не предназначена для коммерческого или промышленного использования.
- Продолжительная интенсивная работа варочной панели может потребовать дополнительной вентиляции, например, открытия окна или увеличения интенсивности вентиляции, если применяется искусственная вентиляция.
- Для перемещения горячих кастрюль и сковородок используйте теплостойкие прихватки или рукавицы.
- Не допускайте отсыревания или намокания прихваток и рукавиц, так как во влажном материале тепло распространяется быстрее, что может привести к ожогу.
- Используйте конфорки только после того, как поставите на них кастрюлю или сковородку. Не нагревайте пустые кастрюли или сковородки.
- Никогда не используйте на варочной панели пластиковую посуду и посуду из алюминиевой фольги.
- При использовании других электроприборов убедитесь, что их кабели не касаются поверхностей варочной панели.
- Если у вас имеются вживленные медицинские устройства, например искусственное сердце, перед использованием варочной панели проконсультируйтесь с врачом.
- Когда вы берете с панели посуду, следите, чтобы прихватки не приближались к открытому огню.
- Не используйте полотенца или другие объемные вещи в качестве прихваток. Такие предметы могут загореться вблизи конфорки.
- При использовании стеклянной посуды убедитесь, что она предназначена для приготовления пищи на варочной панели.
- Для минимизации риска ожогов, возгорания легковоспламеняющихся материалов и пролития поворачивайте ручки посуды в сторону или к центру варочной панели, чтобы они не находились над соседними конфорками.
- Всегда выключайте конфорки перед тем, как снять посуду с варочной панели.
- Внимательно следите за пищей, поджариваемой на сильном огне.
- Всегда медленно нагревайте жиры и следите за нагревом.
- Продукты для жарки должны быть как можно суше. Иней на замороженных продуктах и влага со свежих продуктов могут закипеть в горячем жире и выплеснуться из посуды.
- Никогда не пытайтесь переместить посуду с горячим жиром, особенно фритюрницу. Дождитесь остывания жира.

Чистка и обслуживание

⚠ Предупреждение

- Никогда не используйте абразивные и едкие чистящие средства.



- Настоящая варочная панель может ремонтироваться и обслуживаться только уполномоченным сервисным специалистом с использованием оригинальных запасных деталей фирмы-изготовителя.

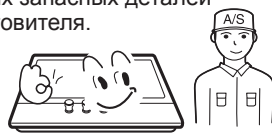

⚠ Внимание

- Перед очисткой варочной панели ее необходимо отключить от электропитания и охладить.
- Для чистки варочной панели нельзя использовать струю пара или другое оборудование очистки, создающее высокое давление.

Информация по защите окружающей среды

- После установки оставшаяся упаковка должна быть утилизирована с соблюдением правил безопасности и защиты окружающей среды.
- Если вы выбрасываете старую варочную панель, ее необходимо привести в непригодное для использования состояние, обрезав шнур.



- Символ  на продукте или в сопровождающей документации показывает, что продукт не может быть помещен в бытовые отходы. Он должен быть передан в соответствующий пункт сбора для переработки электрических и электронных приборов. Утилизация должна проводиться в соответствии с местными экологическими нормами. Более детальную информацию по обработке, утилизации и переработке данной продукции вы можете получить в городской администрации, жилищной службе по вывозу мусора или в магазине, где приобрели продукт.

Описание варочной панели

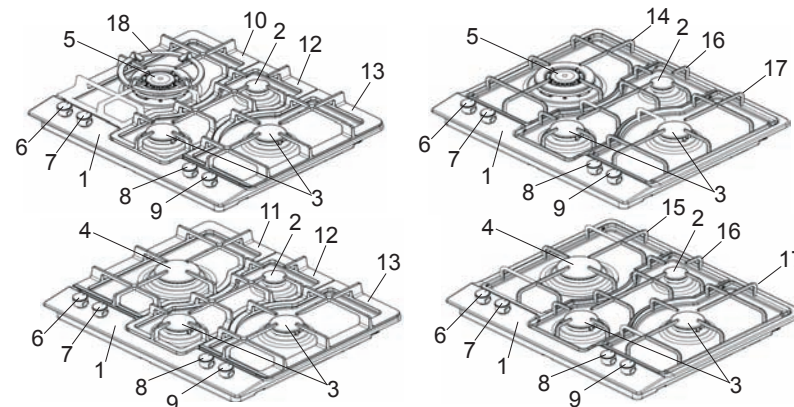

1. Верхняя плита
2. Дополнительная конфорка
3. Конфорка средней мощности
4. Конфорка высокой мощности
5. Конфорка с тройным рядом пламени
6. Ручка регулятора для левой конфорки (с тройным рядом пламени или высокой мощности)
7. Ручка регулятора для средней ближней конфорки (средней мощности)
8. Ручка регулятора для средней дальней конфорки (дополнительной)
9. Ручка регулятора для правой конфорки (средней мощности)
10. Левая чугунная решетка-подставка под кастрюлю (для конфорки с тройным рядом пламени)
11. Левая чугунная решетка-подставка под кастрюлю (для конфорки высокой мощности)
12. Средняя чугунная решетка-подставка под кастрюлю
13. Правая чугунная решетка-подставка под кастрюлю
14. Левая гнутая решетка-подставка (для конфорки с тройным рядом пламени)
15. Левая гнутая решетка-подставка (для конфорки высокой мощности)
16. Средняя гнутая решетка-подставка
17. Правая гнутая решетка-подставка
18. Решетка-подставка под сковороду вок

Описание варочной панели (Продолжение)

Конфорка

С тройным рядом пламени

Малой, средней и высокой мощности

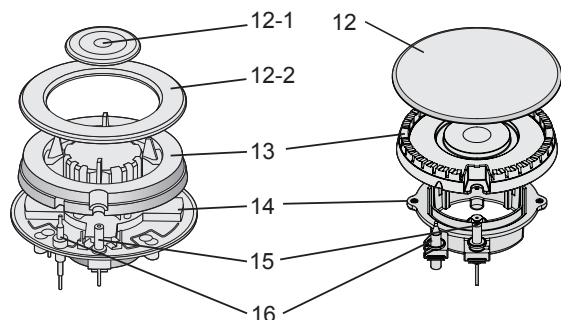

- 12. Крышка конфорки
- 12-1. Внутренняя крышка конфорки
- 12-2. Внешняя крышка конфорки
- 13. Рассекатель пламени
- 14. Чашка конфорки
- 15. Электрод поджига
- 16. Устройство контроля пламени

Подставка под кастрюлю с выпуклым дном (опция)

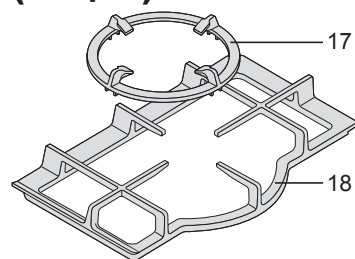

- 17. Подставка под кастрюлю с выпуклым дном
- 18. Решетка-подставка под кастрюлю

Ручка регулятора пламени

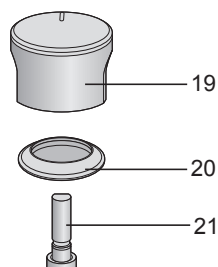

- 19. Ручка регулятора
- 20. Уплотнительное кольцо
- 21. Вентиль

Как пользоваться варочной панелью

Включение

1 Подготовка

На панели управления около каждой ручки имеются следующие символы.

	Кружок — газ выключен		Маленькое пламя — минимальная установка
	Большое пламя — максимальная установка		Положение поджига

- Минимальное значение устанавливается поворотом ручки регулировки против часовой стрелки до упора.
- Рабочее положение должно находиться между минимальным и максимальным значением.
- Символ на панели управления рядом с ручкой показывает, к какой конфорке относится ручка.

2 Зажигание и регулировка

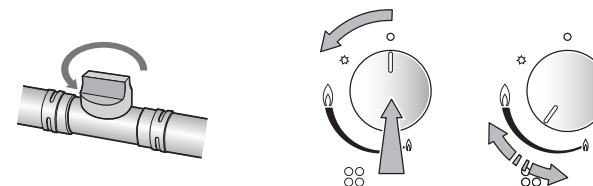

- Откройте кран газопровода.
- Установите кастрюлю или сковородку на соответствующую конфорку.
- Полностью утопите ручку регулятора соответствующей конфорки и поверните ее влево, в положение поджига. Удерживайте ее в течение нескольких секунд, пока конфорка не зажжется.
- После поджига удерживайте ручку еще 5–8 секунд, так как датчик нагрева, открывающий канал поступления газа, должен разогреться для начала работы. Затем установите ручку регулятора в желаемое положение.
- Если конфорка не зажглась, повторите операции.
- Мощность горения регулируется плавно между максимальным и минимальным значением медленным поворотом регулятора.



- При загрязнении устройств поджига зажечь конфорку становится труднее, поэтому содержите их в чистоте. Чистку производите маленькой щеткой, при этом нельзя сильно ударять или стучать по устройству поджига.
- Устройство контроля пламени не должно работать более 15 секунд. Если через 15 секунд конфорка не зажглась, оставьте попытки зажечь газ и подождите по крайней мере 1 минуту перед повторным зажиганием конфорки.

Как пользоваться варочной панелью (Продолжение)

Выключение

3 Как погасить газ

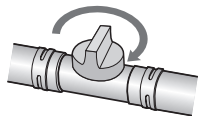
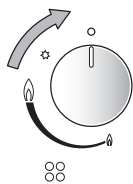

- Поверните ручку регулятора по часовой стрелке до положения «O» (выключено).
- Закройте кран газопровода.



- Сразу после выключения пламени варочная панель остается горячей. Всегда соблюдайте осторожность, чтобы не обжечься, даже если прошло какое-то время после выключения!!!



- Данный прибор оснащен устройством контроля пламени, которое выключает подачу газа к конфорке, если пламя гаснет, например, при попадании жидкости или сильном движении воздуха.
- Если пламя случайно погасло, поверните ручку регулятора в выключенное положение и не предпринимайте повторную попытку зажечь газ по крайней мере через 1 минуту.

Советы по безопасности и экономии энергии

- Диаметр дна кастрюли должен соответствовать размеру конфорки.

КОНФОРКИ	КАСТРЮЛИ	
	Ф мин.	Ф макс.
Тройной ряд пламени	200mm	260mm
Высокая мощность	200mm	260mm
Средняя мощность	130mm	180mm
Малая мощность	100mm	120mm



- Нельзя использовать кастрюли, выходящие за край варочной панели.

НЕТ		ДА	
	Не используйте посуду маленького диаметра на больших конфорках. Пламя никогда не должно выходить за края посуды.	Всегда используйте посуду, подходящую для конфорки, чтобы исключить бесполезную трату газа и обесцвечивание посуды.	
	Никогда не готовьте пищу без крышки или с частично открытой крышкой — это приводит к бесполезной трате энергии.	Всегда закрывайте кастрюлю крышкой.	
	Не используйте кастрюли с выпуклым или вогнутым дном.	Используйте только кастрюли и сковороды с толстым плоским дном.	
	Не ставьте посуду на край конфорки, она может опрокинуться. Не используйте около ручек регулятора посуду большого диаметра, которая при установке по центру конфорки касается краем ручек или расположена так близко к ним, что ручки могут нагреться и повредиться.	Всегда ставьте посуду ровно над конфоркой, а не с краю.	
	Никогда не ставьте посуду непосредственно на конфорку.	Ставьте посуду на решетку-подставку для кастрюль.	
	Не нагружайте излишне конфорки и не ударяйте их тяжелыми предметами.	Осторожно обращайтесь с находящейся на варочной панели посудой.	



- Не разрешается использовать жаровни, сковороды и грили, подогреваемые одновременно несколькими конфорками, так как результирующее тепловыделение может повредить прибор.
- Не дотрагивайтесь до конфорки и решетки-подставки во время работы варочной панели и некоторое время после выключения.



- Как только жидкость закипит, убавьте пламя таким образом, чтобы она лишь слегка кипела.

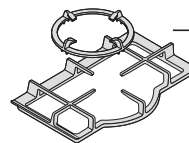

Эта подставка для кастрюли позволяет использовать емкости с выпуклым дном.

Чистка и обслуживание



- Чистка может производиться только при остывшей варочной панели.
- Для проведения любой чистки необходимо отключить варочную панель от электропитания.
- Очищайте варочную панель регулярно, желательно после каждого использования.
- Абразивные чистящие средства и острые предметы могут повредить поверхность варочной панели. Чистку нужно производить с использованием воды и небольшого количества моющего средства.

Можно использовать		Нельзя использовать	
Мягкая ткань		Нейлоновая щетка	Металлическая щетка
Губка		Пищевое масло	Кислотное/щелочное моющее средство
Нейтральное моющее средство		Абразивы	Растворитель/бензол

Решетки-подставки, ручки регулятора

- Снимите решетки-подставки.
- Очистите их и ручки регулятора влажной тряпкой с моющей жидкостью и теплой водой. Места сильного загрязнения лучше замочить заранее.
- После очистки протрите все части чистой сухой материей.

Верхняя плита

- Необходимо регулярно и тщательно протирать верхнюю плиту мягкой тканью, смоченной в теплой воде с добавлением небольшого количества жидкого моющего средства.
- После очистки верхнюю плиту необходимо тщательно вытереть насухо.
- Необходимо тщательно и по возможности немедленно удалять все остатки соленой пищи или жидкостей с и из конфорок во избежание их окисления.
- Со временем элементы варочной поверхности, выполненные из нержавеющей стали, могут изменить цвет. Это нормальное явление, обусловленное воздействием высоких температур. Всякий раз после пользования варочной панелью необходимо очищать элементы из нержавеющей стали при помощи подходящих средств.

Чистка и обслуживание (Продолжение)

КОНФОРКИ

- Снимите крышки конфорок и рассекатели пламени, потянув их вверх, и отложите их в сторону с верхней плиты.
- Замочите их в горячей воде с добавлением небольшого количества моющего средства.
- После чистки и мытья протрите и высушите их тщательно. Убедитесь, что отверстия для пламени чистые и полностью сухие.
- Протрите закрепленные части чашки конфорки влажной тканью и просушите.
- Аккуратно протрите устройство поджига и устройство контроля пламени хорошо отжатой тряпкой и протрите досуха чистой тканью.
- Перед установкой конфорок обратно на верхнюю плиту убедитесь, что форсунка не заблокирована.

- **Вновь соберите конфорки малой, средней и высокой мощности, как показано ниже :**

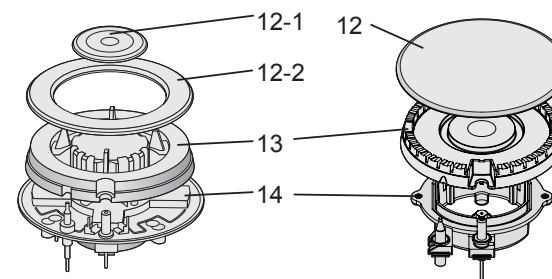

1. Установите рассекатель пламени (13) на чашку конфорки (14) таким образом, чтобы устройство поджига и устройство контроля пламени прошли через предназначенные для них отверстия в рассекателе. Рассекатель должен зафиксироваться ровно в правильном положении.
2. Установите крышку конфорки (12, 12-1 & 12-2) таким образом, чтобы установочные выступы вошли в выемки рассекателя пламени (13).



После очистки устанавливайте детали в правильном порядке.

- Не перепутайте верхнюю и нижнюю сторону.
- Установочные выступы должны точно войти в выемки.

Поиск и устранение неисправностей

- В целях безопасности ремонт газовых и электрических компонентов варочной панели должен производиться только квалифицированным и компетентным персоналом.
- Однако некоторые небольшие неисправности могут быть устранены следующим образом.

Проблема	Возможная причина	Решение проблемы
Газ не загорается	Нет искры.	Проверьте наличие электропитания.
	Крышка конфорки установлена неправильно.	Установите крышку правильно.
	Кран газопровода перекрыт.	Откройте кран газопровода полностью.
Газ загорается плохо	Кран газопровода открыт не полностью.	Откройте кран газопровода полностью.
	Крышка конфорки установлена неправильно.	Установите крышку правильно.
	Свеча поджига загрязнена посторонним веществом.	Удалите постороннее вещество сухой материей.
	Конфорки влажные.	Тщательно просушите крышки конфорок.
	Отверстия рассекателя пламени засорены.	Очистите рассекатель пламени.
При горении и загорании слышится посторонний шум	Крышка конфорки установлена неправильно.	Установите крышку правильно.
Пламя гаснет во время использования	Устройство контроля пламени загрязнено посторонним веществом.	Очистите устройство контроля пламени.
Пламя желтого цвета	Отверстия рассекателя пламени засорены.	Очистите рассекатель пламени.
	Используется газ, не предназначенный для варочной панели.	Проверьте используемый газ.
Пламя нестабильно	Крышка конфорки установлена неправильно.	Установите крышку правильно.
Запах газа	Газовый вентиль оставлен открытым.	Проверьте открытые газовые вентили.
	Возможна утечка в месте соединения с подводящей газовой магистралью.	Убедитесь, что соединение герметично.



- Если проблема не решена, обратитесь в центр по работе с клиентами компании Samsung.

Куда обращаться за технической поддержкой

Если у вас есть вопросы по продукции Samsung, вы можете обратиться по следующим адресам:

Регион	Страна	Телефон центра по работе с клиентами	Веб-сайт	Факс	Адрес	для заметок
Europe	BELGIUM	02 201 2418	www.samsung.be	N/A	Samsung Electronics Benelux B.V. Medialaan 50, 1800 Vilvoorde, Belgium	
	CZECH REPUBLIC	800 726 786	www.samsung.com/cz	N/A	Distributor pro Českou republiku Samsung Zrt., česká organizační složka, Sokolovská 394/17, Praha 8, 180 00	
	DENMARK	70 70 19 70	www.samsung.com/dk	N/A	Samsung Electronics Nordic AB SE -19427 Kanalvägen 10A, Upplands Väsby, Sweden	
	FINLAND	030-6227 515	www.samsung.com/fin	N/A	Samsung Electronics Nordic AB SE -19427 Kanalvägen 10A, Upplands Väsby, Sweden	
	FRANCE	3260 SAMSUNG or 08 25 08 65 65 (€ 0,15/Min)	www.samsung.com/fr	01 48 63 06 38	Samsung Service Consommateurs 66 rue des Vanesses BP 50116 - Villepinte - 95950 ROISSY cedex, France	
	GERMANY	01805 - 121213 (€ 0,14/Min)	www.samsung.de	01805 - 121214	Samsung Electronics GmbH Samsung House, Am Kronberger Hang 6, 65824 Schwalbach/Ts., Deutschland	
	HUNGARY	06-80-SAMSUNG (7267864)	www.samsung.com/hu	N/A	Samsung Electronics Magyar Rt. Szépvölgyi Business Park, 1037 Budapest, Szépvölgyi út 35-37	
	ITALIA	800-SAMSUNG (7267864)	www.samsung.com/it	02 92141801	Samsung Electronics Italia S.p.A Via C. Donat Cattin, 5, 20063, Cernusco Sul Naviglio (MI)	
	LUXEMBURG	02 261 03 710	www.samsung.lu	N/A	Samsung Electronics Benelux B.V. Medialaan 50, 1800 Vilvoorde/Belgium	
	NETHERLANDS	0900 20 200 88 (€ 0,10/Min)	www.samsung.nl	N/A	Samsung Electronics Benelux B.V. Postbus 681 2600AR Delft Nederland	
	NORWAY	815-56 480	www.samsung.com/no	N/A	Samsung Electronics Nordic AB SE -19427 Kanalvägen 10A, Upplands Väsby, Sweden	
	POLAND	0 801 801 881	www.samsung.com/pl	+48-22-607 4448	Samsung Electronics Polska sp. Z o.o. Dział Obsługi Klienta 02-678 Warszawa; ul. Szturmowa 2a	
	PORTUGAL	80 8 200 128	www.samsung.com/pt	N/A	SAMSUNG ELECTRONICA PORTUGUESA, S.A Rua Cesario Verde, no 5-4, Piso2795-753 Queijas-Portugal	
	SLOVAKIA	0800-SAMSUNG (726786)	www.samsung.com/sk	N/A	Vajnorská 100/B, Bratislava, 831 04	
	SPAIN	902 10 11 30	www.samsung.com/es	N/A	SAMSUNG ELECTRONICS IBERIA, S.A Ciencies, 55-65 (Poligono Pedrosa) 08908 HOSPITALET DE LLOBREGAT (Barcelona)	
	SWEDEN	0771-400 200	www.samsung.com/se	N/A	Samsung Electronics Nordic AB SE -19427 Kanalvägen 10A, Upplands Väsby, Sweden	
U.K	0870 SAMSUNG (7267864)	www.samsung.com/uk	0870 7221127	Samsung Electronics U.K. Ltd. Customer Care Centre PO Box 17243 Edinburgh, EH11 4YB United Kingdom		
Republic of Ireland	0818 717 100	www.samsung.com/uk	+44 (0)870 7221127			
Switzerland	0800-SAMSUNG (7267864)	http://www.samsung.com/ch/	N/A			
CIS	РОССИЯ	8-800-555-5555	www.samsung.ru	+7-495-783-0556	117105 Россия, Москва, Варшавское ш., д. 26	
	KAZAHSTAN	8-800-080-1188	www.samsung.kz	+7 (3272) 58-59-66	050051 4th floor, 172 Dostyk Ave. Almaty Republic of Kazakhstan	
	UZBEKISTAN	8-800-120-0400	www.samsung.uz	+998-71-120-7208	100-742 12fl., International Business Center, 107B, Amir Temur str., Tashkent, Uzbekistan	
	UKRAINE	8-800-502-0000	www.samsung.com/ur	+380 (44) 537 59 48	30A, Spaska St, Floor 3, Kiev 04070, Ukraine	
	LITHUANIA	8-800-77777	www.samsung.lt	+370 52 139 770	Zemaites 21, Vilnius, LT-2009, Lithuania	
	LATVIA	800-7267	http://www.samsung.com/lv/index.htm	+371 7 50 84 80	J. Alunana 2, Riga, LV-1340, Latvia	
	ESTONIA	800-7267	www.samsung.ee			
Asia Pacific	AUSTRALIA	1300 362 603	www.samsung.com/au	(612) 9763 5750	Samsung Electronics Australia 7 Parkview Drive, Homebush Bay NSW 2127	
	MALAYSIA	1800-88-9999	www.samsung.com/my	03-22636759	Samsung Malaysia Electronics Sdn. Bhd. 3B-1-1. Level 1, Block 3B, Plaza Sentral, Jalan Stesen Sentral 5, KL Sentral , 50470, Kuala Lumpur, Malaysia	
	THAILAND	1800-29-323202-689-3232	www.samsung.com/th	02-689-3298	Thai Samsung Electronics Co., Ltd Service Department 1,6 floor Boonmitr Building 138 Silom Rd., Suriyawong Bangrak Bangkok 10500 บริษัท ไทยซัมซุงอิเล็กทรอนิกส์ จำกัด เลขที่ 138 อาคารบูนมิตร ชั้น 1,6 ถนนสีลม แขวงสุริยวงค์ เขตบางรัก กรุงเทพฯ 10500	

Технические инструкции

Установка



- Данная варочная панель должна устанавливаться квалифицированным техническим специалистом или монтажником.
- Перед подключением проверить, соответствуют ли условия подключения (вид газа и давление газа) настройке прибора.
- Параметры настройки прибора приведены в его маркировке (заводской наклейке или в таблице с техническими данными).
- Данная варочная панель не подключена к устройству отвода продуктов горения. Она должна устанавливаться и подключаться в соответствии с действующими правилами. Особое внимание необходимо обратить на требования по вентиляции.
- Перед установкой закройте запорный кран газопровода и отключите электропитание.
- Варочная панель должна быть надежно заземлена.
- Убедитесь, что труба подвода газа и электрический кабель установлены таким образом, что они не касаются нагреваемых частей варочной панели или духового шкафа.
- Труба подвода газа и элементы подключения газа не должны быть изогнуты или пережаты другими приборами.
- Проверьте размеры варочной панели и размеры отверстия, которое должно быть вырезано в кухонной мебели.
- Секции, расположенные над рабочей поверхностью варочной панели и в непосредственной близости от нее, должны быть сделаны из негорючего материала. Покрытие и закрепляющий клей должны быть жаропрочными.
- Откройте запорный кран газопровода и зажгите каждую конфорку. Проверьте, что пламя чисто голубое, без желтых кончиков. Если горение протекает ненормально, проверьте следующее:
 - Крышка конфорки установлена правильно.
 - Рассекатель пламени установлен правильно.
 - Конфорка стоит ровно в вертикальном положении относительно форсунки.
- После установки наладчик должен провести полное эксплуатационное испытание и проверку на утечку газа.

Технические данные

Характеристики варочной панели

Модель	GN642JDxD1	GN641JDxD1	GN642FDxD1	GN641FDxD1
Решетка-подставка под кастрюлю	Чугунная	Гнутая	Чугунная	Гнутая
Подставка под кастрюлю с выпуклым дном	О	X		
Верхняя плита	Нержавеющая сталь			
Вес	12.5kg	8kg	12kg	7.5kg
Размер (WxDxH)	594*510*46			
Устройство поджига	Непрерывного типа			
Подключение газа	Входной штуцер панели - внешняя резьба 1/2 дюйма			
Электропитание	220 В, 50 Гц			
Характеристики конфорок	Тройной ряд пламени (1EA), средней мощности (2EA), малой мощности (1EA)		Высокой мощности (1EA), средней мощности (2EA), малой мощности (1EA)	

Модель	GN642JDxB1	GN641JDxB1	GN642FDxB1	GN641FDxB1
Решетка-подставка под кастрюлю	Чугунная	Гнутая	Чугунная	Гнутая
Подставка под кастрюлю с выпуклым дном	О	X		
Верхняя плита	Эмаль, черная			
Вес	12.5kg	8kg	12kg	7.5kg
Размер (WxDxH)	594*510*46			
Устройство поджига	Непрерывного типа			
Подключение газа	Входной штуцер панели - внешняя резьба 1/2 дюйма			
Электропитание	220 В, 50 Гц			
Характеристики конфорок	Тройной ряд пламени (1EA), средней мощности (2EA), малой мощности (1EA)		Высокой мощности (1EA), средней мощности (2EA), малой мощности (1EA)	

Технические данные (Продолжение)

Модель	GN642JDWD1	GN641JDWD1	GN642FDWD1	GN641FDWD1
Решетка-подставка под кастрюлю	Чугунная	Гнутая	Чугунная	Гнутая
Подставка под кастрюлю с выпуклым дном	О	Х		
Верхняя плита	Эмаль, белая			
Вес	12.5kg	8kg	12kg	7.5kg
Размер (WxDxH)	594*510*46			
Устройство поджига	Непрерывного типа			
Подключение газа	Входной штуцер панели - внешняя резьба 1/2 дюйма			
Электропитание	220 В, 50 Гц			
Характеристики конфорок	Тройной ряд пламени (1EA), средней мощности (2EA), малой мощности (1EA)		Высокой мощности (1EA), средней мощности (2EA), малой мощности (1EA)	

СТРАНА	ТИП ГАЗА	КОНФОРКА	Тройной Ряд Пламени	Мощная	Средняя	Малая	Всего
РОССИЯ	G-30 БУТАН 29 мбар	Исполнение форсунки (1/100 мм)	98	85	65	50	-
		Номинальная тепловая мощность (кВт)	3.8	3.0	1.75	1.0	Тройной Ряд Пламени - 8.3 Мощная - 7.5
	G-20 ПРИРОДНЫЙ 13 мбар	Исполнение форсунки (1/100 мм)	160	150	110	82	-
		Номинальная тепловая мощность (кВт)	3.8	3.0	1.75	1.0	Тройной Ряд Пламени - 8.3 Мощная - 7.5

IP номер : IP20

Размещение

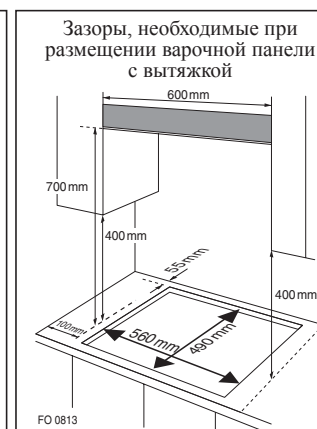
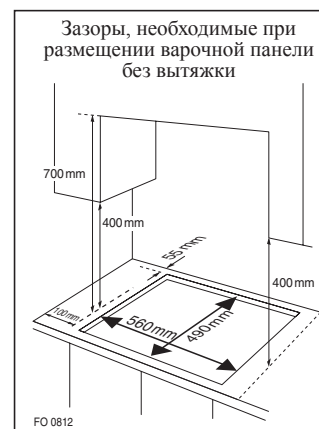

Размер выреза

Ширина: 560 мм
Глубина: 490 мм
Толщина столешницы: 30–50 мм

■ Данная варочная панель встраивается в кухонную мебель или рабочую поверхность шириной 600 мм с соблюдением следующих минимальных расстояний.

- Минимальное расстояние от края варочной панели до задней стены — 55 мм.
- Минимальное расстояние между боковыми сторонами варочной панели и соседними шкафами или стенами — 100 мм.
- Минимальное расстояние, на котором может располагаться горючий материал над варочной панелью на одной линии с краями варочной панели, — 400 мм. Если материал располагается ниже, чем 400 мм, он должен находиться на расстоянии 50 мм от краев варочной панели.
- Минимальное расстояние, на котором горючий материал может располагаться непосредственно над варочной панелью, — 700 мм.

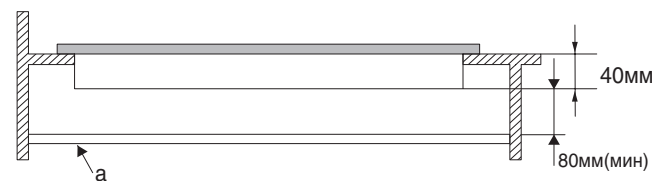

- Для обеспечения циркуляции воздуха и исключения случаев пережатия гибкого газоподводящего металлорукава необходимо оставить расстояние не менее 80мм до любого выдвижного ящика, перегородки или поверхности духовки (уровень а), которые могут находиться под варочной панелью.

Установка варочной панели

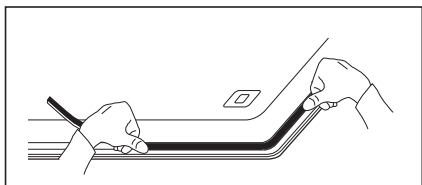

1. Снимите решетки-подставки, крышки конфорок и рассекатели пламени, осторожно переверните варочную панель вверх дном и положите ее на мягкую подстилку. Будьте осторожны, чтобы не повредить устройства поджига и устройства контроля пламени.
2. Закрепите уплотнительную ленту по краю варочной панели.
3. Не оставляйте щелей и не накладывайте один слой на другой.

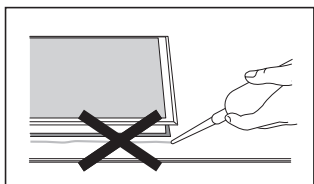

Не используйте силиконовый герметик для герметизации варочной панели в отверстиях. Это затруднит извлечение варочной панели из отверстия в будущем, в частности, для техобслуживания.

Подключение газа



- Данная варочная панель должна устанавливаться и подключаться в соответствии с правилами, действующими в стране использования варочной панели. Установка должна производиться только сертифицированными специалистами, имеющими допуск на производство газовых работ.
- Данная варочная панель предназначена для работы только на природном газе и не может быть использована ни с каким другим типом газа без модификации. Переделка для использования со сжиженным газом должна производиться только квалифицированным персоналом.

Входной газовый штуцер имеет наружную резьбу 1/2 дюйма. Газ, подаваемый по трубопроводу, природный газ, пропан-воздушная или бутан-воздушная смесь. Для безопасности вы должны выбрать один из указанных ниже вариантов подключения.

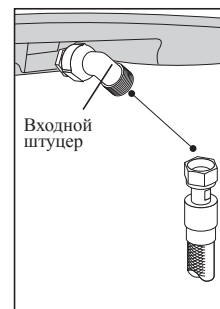

- **Подключение жесткой трубой** с резьбовым механическим соединением. Подключите прямо к входному штуцеру, установленному на варочной панели. Труба должна проходить свободно и не касаться варочной панели.
- **Подключение с использованием гибкой гофрированной стальной трубы с резьбовым соединением.** Длина полностью растянутой трубы не должна превышать двух метров. Используйте только сертифицированные трубы, прокладки и запорную арматуру в пределах сроков их службы, установленных производителем.



- После установки наладчик должен провести полное эксплуатационное испытание и проверку на утечку газа.
- Необходимо обеспечить доступ по всей длине трубопровода. Гибкий металлорукав должен быть заменен до истечения его срока службы (обозначен на нем).
- Не допускайте соприкосновения гибкой стальной трубы с подвижными деталями рабочего стола, в котором устанавливается панель, также избегайте ее прохождения через участки, на которых она может быть зажата.

Электрическое подключение

- Данная варочная панель должна быть обязательно заземлена.
- Варочная панель рассчитана на подключение к источнику электропитания 220–240 В, 50/60 Гц переменного тока.
- Электрическое подключение должно быть выполнено квалифицированным специалистом-электриком при соблюдении действующих норм и правил. Перед подключением оборудования проверьте соответствие электрических параметров варочной панели и электросети. Необходимые сведения содержатся на заводской табличке, размещенной на варочной панели. Для выполнения требований техники безопасности должен быть установлен выключатель, отключающий все полюса прибора и имеющий зазоры между контактами не менее 3 мм во всех полюсах (линия заземления не должна разрываться). Также возможно оборудование сетевого шнура сетевой вилкой. В этом случае должен быть обеспечен легкий доступ к вилке для ее отключения. Электрическая вилка должна соответствовать электророзетке по типу и характеристикам. Электророзетка должна быть обязательно заземлена. Не используйте переходники, двойные и более розетки и удлинители. Не оставляйте оборудование включенным. Если в этом нет необходимости, то вынимайте вилку из розетки или отключайте электричество на щитке.
- Провода в сетевом кабеле имеют цвет в соответствии со следующей схемой:
 - зеленый/желтый = земля
 - синий = нейтраль
 - коричневый = фаза



■ Провод зеленого/желтого цвета должен быть подключен к клемме, обозначенной буквой E или символом заземления.



- Класс защиты от поражения током : I

Изменение типа газа



- Соблюдайте осторожность, проводя работы и настройку при переходе с одного типа газа на другой.
- Все работы должны проводиться квалифицированным техническим специалистом, имеющим допуск на проведение работ с бытовым газом.
- Перед началом работ перекройте подачу газа на варочную поверхность и отключите ее от электросети.

1

Замена форсунок конфорок.



Форсунка

Снимите решетки-подставки, крышки конфорок и рассекатели пламени.

Открутите форсунку, используя торцевой ключ 7 мм и замените ее на другую, соответствующую новому типу используемого газа. Внимательно соберите обратно все компоненты. После установки новой форсунки осторожно затяните ее до плотной надежной посадки.

2

Регулировка вентилей конфорок для минимального потребления газа



Ручка регулятора

Вентиль

Уплотнительное кольцо

- ① Установите вентили конфорок в положение «минимум».
- ② Снимите регулировочные ручки с вентилей.
- ③ Настройте регулировочные винты.
 - Для сжиженного газа винт должен быть плотно закручен до конца.
 - Теперь зажгите конфорку и поверните ручку управления из положения «максимум» в положение «минимум» и несколько раз проверьте стабильность пламени.
 - Чтобы перенастроить работу варочной панели со сжиженного газа на природный газ, обратитесь в отдел послепродажного обслуживания.
- ④ Установите регулировочные ручки обратно на вентили.

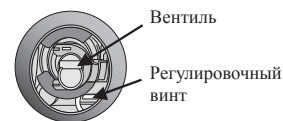

Вентиль

Регулировочный винт

Конфорка	Откалиброванное отверстие вентиля 1/100 мм
Малой мощности	31
Средней мощности	34
Высокой мощности	43
Тройной ряд пламени	60



- Не снимайте ось вентиля: в случае неполадок замените весь вентиль.
- Перед установкой конфорок обратно на варочную панель убедитесь, что форсунка свободна.
- После перенастройки типа газа наладчик должен провести полное эксплуатационное испытание и проверку на утечку газа (мыльной водой или детектором газа).



- Регулировку следует проводить при установке вентиля в положение «минимум»:
 - для понижения уровня пламени затяните регулировочный винт;
 - для повышения уровня пламени ослабьте регулировочный винт.



Если у вас есть предложения или вопросы по продуктам Samsung, связывайтесь с информационным центром Samsung.

SAMSUNG ELECTRONICS RUSSIA SERVICE
8-800-555-5555
www.samsung.ru

SAMSUNG ELECTRONICS UKRAINE
8-800-502-0000
www.samsung.com/ur



AB57

– Сертификат : РОСС КR. AB57. B02902
– Срок действия : с 05.05.2010 по 04.05.2013
товар сертифицирован : ООО «АЛЬТТЕСТ»
изготовлено в Республике Корея
изготовитель : САМСУНГ

АДРЕС :

416 Маэтан 3-донг Палдал - Гу, Сувон сити, Кюнг-до, Корея
Импортер в России: ООО «Самсунг Электроникс Рус
Компани», 125009, г. Москва, Большой Гнезниковский
переулок, дом 1, строение 2



Інструкція з монтажу й експлуатації



GN641FDXD1	GN642FDXD1
GN641FDBD1	GN642FDBD1
GN641FDWD1	GN642FDWD1
GN641JDXD1	GN642JDXD1
GN641JDBD1	GN642JDBD1
GN641JDWD1	GN642JDWD1

**Побутова вбудована газова
поверхня для приготування
їжі**

Передмова

Дякуємо вам за придбання нашої побутової вбудованої газової скляної поверхні! З метою попередження неправильного використання газової поверхні та будь-якого потенційного ризику ознайомтеся з цією інструкцією до встановлення та початку користування нею.

Зберігайте цю інструкцію під рукою.

Якщо існує будь-яка непевність щодо інформації, що міститься в цій інструкції, зв'яжіться з центром з обслуговування клієнтів компанії «Samsung».

Ця інструкція є дійсною виключно для тих країн, що помічені значками на палітурці цієї інструкції.

Виробник не несе відповідальності за збитки, що нанесені людям чи власності, якщо вони спричинені неправильним встановленням чи експлуатацією цієї газової поверхні.

Побутова поверхня для приготування їжі пройшла сертифікацію на використання також в країнах, що не вказані на самій поверхні.

Виробник також залишає за собою право вносити такі зміни в продукцію, які вважатиме за потрібні чи корисні, а також такі, що відповідають інтересам користувача, без зміни основних функційних характеристик та характеристик безпеки, без завчасного повідомлення.

Зміст

Передмова 2

Правила техніки безпеки 4-10

- Правила техніки безпеки 4
- Монтаж 5
- Безпека дітей і дорослих 6
- Експлуатація 7
- Догляд і ремонт 10
- Екологічна безпека 10

Інструкції з експлуатації та технічного обслуговування 11-19



- Опис конструкції газової поверхні 11
- Правила користування газовою поверхнею 13
- Поради щодо безпеки й економії газу .. 15
- Чищення й обслуговування 16
- Ідентифікація й усунення несправностей 18
- Куди звернутися за технічною підтримкою 19

Технічні інструкції 20-27





- Технічні інструкції 20
- Технічні характеристики 21
- Вибір місця монтажу 23
- Монтаж газової поверхні в столешню .. 24
- Підключення газу 25
- Підключення до мережі живлення 26
- Переналаштування на інший тип газу .. 27

Правила техніки безпеки

- Ваша безпека є виключно важливою для компанії «Samsung».
- Перед встановленням чи використанням газової поверхні необхідно уважно ознайомитися з правилами техніки безпеки.
- Ця інструкція повинна зберігатися разом з газовою поверхнею на випадок необхідності отримання будь-якої довідкової інформації на майбутнє. Якщо газову поверхню буде передано іншій особі, переконайтеся, що їй також передано цю інструкцію.
- Необхідно дотримуватися правил експлуатації цієї побутової технікою, що викладені в цій інструкції. Виробник знімає з себе всіляку відповідальність, якщо користувач не дотримується викладених правил техніки безпеки.
- Вказані нижче символи призначені для оперативного розуміння необхідних заходів техніки безпеки та попередження нещасних випадків, що виникають з неправильного користування газової поверхні.
- Перш ніж продовжувати ознайомлення з цією інструкцією, ретельно ознайомтеся з цією інформацією.

 Небезпека! / Попередження	У випадку нехтування цим попередженням користувач наражений на небезпеку отримання смертельної чи суттєвої травми.
 Увага!	У випадку нехтування цим попередженням користувач наражений на небезпеку отримання травми чи матеріальні збитки.

■ Наведені нижче символи означають таке:

-  Небезпека! Попередження! та Увага!
-  Заборонено!
-  Пожежонебезпечно
-  Обов'язкове!

Небезпека!

■ Якщо існує підозра, що мав місце витік газу, вживте наступні заходи.

- не виконуйте дій, що здатні призвести до вибуху: не вмикайте освітлення, не вмикайте та не вимикайте електроприлади, не дзвоніть по телефону в приміщенні, не запалюйте сірники, не користуйтеся запальничками та іншими джерелами іскрення та відкритого вогню.

- 1 Припиніть використання газової поверхні та перекрийте газовий вентиль.
- 2 Відчиніть вікна для провітрювання та негайно залиште загазоване приміщення, щоб попередити отруєння.
- 3 Негайно зверніться до місцевої служби газу. Скористайтеся телефоном назовні будівлі, щоб запобігти виникненню вибуху чи пожежі.



* Паливний газ містить меркаптан, тому його витік можна відчутти за специфічним запахом (запах гнилого часнику чи тухлих яєць), навіть якщо в повітрі міститься всього 1/1000 частка цього газу.

Монтаж

Попередження

- Не допускається приєднання цього приладу до димоходу. Прилад повинен бути встановленим відповідно до вказівок виробника та інструкції з експлуатації, а також діючих правил техніки безпеки й експлуатації в газовому господарстві. Слід звернути увагу на засоби вентиляції в приміщеннях з метою забезпечення їм достатньої провітрюваності.

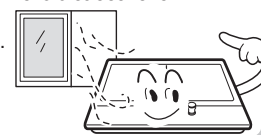

- Перш ніж встановлювати поверхню переконайтеся, що тип газу й параметри живлення відповідають вказаним на таблиці з технічними характеристиками поверхні.

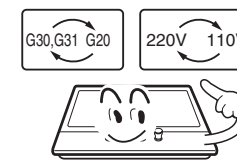

- Забороняється встановлювати цю газову поверхню на будь-яких типах суден чи трейлерів.

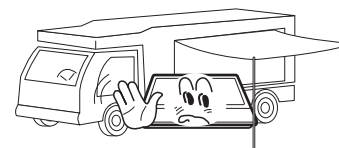

- Газовий шланг і електричні шнури повинні розташовувати таким чином, щоб не торкатися жодних частин газової поверхні.

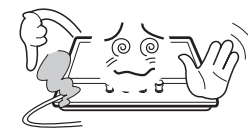

Увага!

- Ця поверхня для приготування їжі повинна встановлюватися кваліфікованим спеціалістом чи слюсарем зі встановлення та обслуговування побутового газового обладнання.
- Параметри регулювання поверхні вказані на етикетці чи таблиці з технічними характеристиками.
- Після розпаковки поверхні упевніться, що її не пошкоджено, а шнур знаходиться в ідеальному стані. Якщо це не так, зверніться до продавця товару ще до встановлення поверхні.
- Розташовані в безпосередній близькості від газової поверхні меблі та всі матеріали, що використовуються під час встановлення поверхні, повинні витримувати температуру, що є вищою від температури оточуючого середовища принаймні на 85°C.
- Перед використанням газової поверхні усуньте всі пакувальні матеріали.

Безпека дітей і дорослих

⚠ Попередження

- Не дозволяйте дітям грати з газовою поверхнею чи близько неї.
- Під час використання поверхня для приготування їжі нагрівається. Дітям не слід наближатися до газової поверхні до її охолодження.

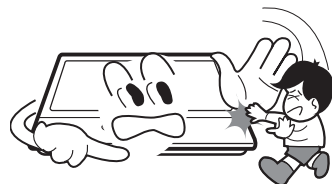

⚠ Увага!

- Ця поверхня для приготування їжі призначена для використання дорослими.
- Діти здатні отримати травму, знімаючи з газової поверхні посуд.
- Ця поверхня не призначена для використання дітьми чи іншими особами, чий фізичні чи розумові здібності, а також брак досвіду чи знань не дозволяють безпечно використовувати газову поверхню без нагляду чи керівництва з боку особи, що відповідає за їх безпеку.

Експлуатація

⚠ Попередження

- Використовувати поверхню слід виключно з метою приготування їжі. Забороняється використовувати її як обігрівач.

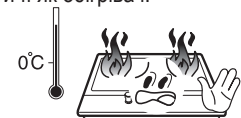

- Небезпечно вносити зміни в конструкцію газової поверхні чи намагатися змінити її характеристики.

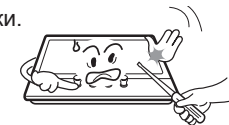

- Використання поверхні для приготування їжі на газі приводить до підвищення температури та вологості в приміщенні. Тому в приміщенні кухні повинна бути добра вентиляція, для чого необхідно підтримувати відкритими природні вентиляційні отвори чи повинне бути встановлений механічний вентиляційний пристрій. В разі інтенсивного та подовженого використання приладу може знадобитися додаткова вентиляція (шляхом відкриття вікон, влаштування протягу чи ввімкнення витяжки).

- Не допускається використовувати газову поверхню, якщо вона контактує з водою. Не торкайтеся газової поверхні мокрими руками.



- Під час використання прилад сильно нагрівається. Не торкайтеся до розігрітих частин та поверхонь приладу.



- Не використовуйте великі ганчірки, кухонні рушники й інші прилади, оскільки їх звисаючі кінці здатні потрапити в полум'я та загорітися.

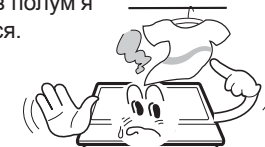

- Під час приготування їжі з використанням олії чи жирів забороняється залишати газову поверхню без нагляду. Олія та жири в разі їх перегрівання здатні загорітися.



- Нестійкі та деформовані каструлі не можна ставити на конфорки, оскільки вони здатні перекинутися чи протікати, що може привести до нещасного випадку.



Експлуатація (продовження)

- Не кладіть легкозаймисті предмети біля газової поверхні.



- Не допускається розпиляти аерозоли поблизу ввімкненої поверхні.



- Щоразу після використання приладу газовий вентиль слід обов'язково перекривати.



- Продукти, що швидко псуються, пластикові предмети та аерозоли здатні зіпсуватися в результаті нагрівання, тому не допускається зберігати їх над газовою поверхнею чи поряд з нею.



- Якщо поверхня для приготування їжі не використовується, всі ручки повинні бути переведені в положення «ВИМК.».

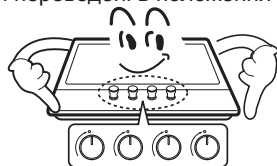

- В разі пошкодження шнура живлення його заміну слід доручати виключно виробникові чи його агенту, або ж іншому кваліфікованому спеціалістові.

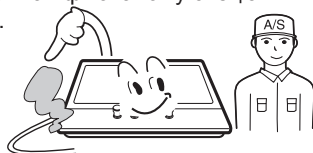

Експлуатація (продовження)

⚠ Увага!

- Ця газова поверхня для приготування їжі призначена тільки для приготування їжі в побутовому обсязі. Вона не призначена для комерційного чи промислового використання.
- Подовжена інтенсивна експлуатація поверхні може вимагати додаткової вентиляції, наприклад, прочищення вікон чи збільшення інтенсивності вентиляції чи провітрювання.
- Для пересування гарячих каструль та сковорідок рекомендується використовувати теплостійкі прихватки чи рукавички.
- Не допускайте зволоження чи намокання прихваток і рукавичок, оскільки у вологому матеріалі тепло розповсюджується краще, що здатне призвести до опіку.
- Вмикайте конфорку тільки після того, як на неї буде встановлено каструлю чи сковорідку. Не нагрівайте пусті каструлі чи сковорідки.
- Забороняється використовувати на газових поверхнях пластиковий посуд і посуд з алюмінієвої фольги.
- В разі використання інших електроприладів переконайтеся, що їх кабелі не торкаються газової поверхні.
- Якщо в вас є живлені медичні прилади, наприклад, кардіостимулятор, перш ніж вдаватися до використання газової поверхні, проконсультуйтеся з лікарем.
- Беручи з поверхні посуд, слідкуйте, щоб прихватки не наближалися до відкритого вогню.
- Не використовуйте рушники та інші об'ємні речі в якості прихваток. Такі предмети здатні загорітися поблизу конфорки.
- В разі використання скляного посуду переконайтеся, що він придатний для приготування їжі на газовій поверхні.
- З метою зменшення ризику отримання опіку, загоряння легкозаймистих матеріалів та пролиття розвертайте ручки посуду в бік чи до центру газової поверхні, щоб вони не знаходилися над сусідніми конфорками.
- Завжди вимикайте конфорки, перш ніж зняти посуд з газової поверхні.
- Уважно слідкуйте за приготуванням їжі, що смажиться на сильному вогні.
- Завжди повільно розігрівайте олії та жири й слідкуйте за процесом нагрівання.
- Продукти, що підсмажуються, повинні бути якомога ліпше обсушеними. Іній на заморожених продуктах та волога зі свіжих продуктів може закипіти в гарячому жирі та бризнути з посуду.
- Забороняється пересувати посуд з гарячим жиром, особливо фритюрницю. Дочекайтеся доки жир не охолоне.

Догляд і ремонт

⚠ Попередження

- Забороняється використовувати абразивні та їдкі засоби для чищення.



- Цю поверхню для приготування їжі допускається ремонтувати та обслуговувати виключно силами вповноваженого спеціаліста з сервісного обслуговування з використанням оригінальних запчастин виробника.

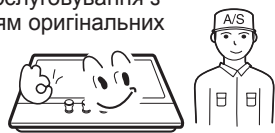

⚠ Увага!

- Перш ніж заходитись чистити газову поверхню, її необхідно відімкнути від мережі живлення й дочекатися її охолодження.
- Для очищення газової поверхні не допускається використовувати струмінь пари або обладнання для очищення, що створює високий тиск.

Екологічна безпека

- Після встановлення приладу пакувальні матеріали слід утилізувати з дотриманням правил техніки безпеки та захисту оточуючого середовища.
- У випадку викидання старої газової поверхні, її необхідно привести в непридатний для використання стан, шляхом обрізання шнура.



- Символ  на виробі чи в супроводжувальній документації вказує, що такий виріб не допускається викидати на смітник разом з побутовими відходами. Такий виріб слід передавати в відповідний збірний пункт для переробки електричних й електронних приладів. Утилізація повинна проводитися відповідно до місцевих екологічних норм. Більш детальну інформацію щодо обробки, утилізації та переробки цього виробу ви зможете отримати в міській адміністрації, комунальних службах з вивозу сміття чи в магазині, де було придбано цей виріб.

Опис конструкції газової поверхні

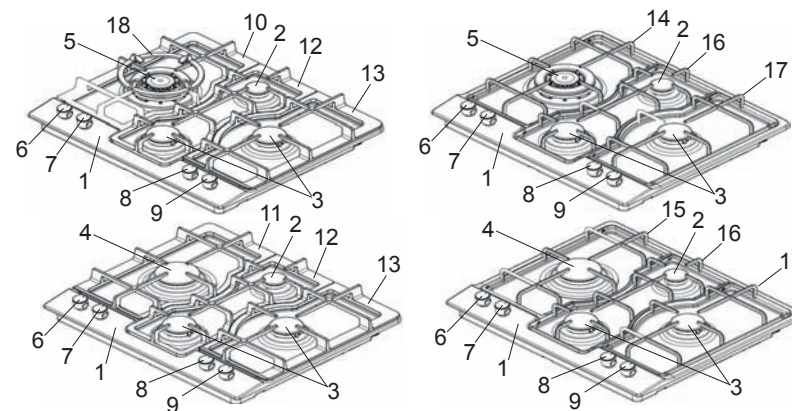

1. Верхня плита
2. Конфорка малої потужності
3. Конфорка середньої потужності
4. Конфорка високої потужності
5. Конфорка з потрійним кільцем полум'я
6. Ручка регулятора для лівої конфорки (з потрійним рядом полум'я або високої потужності)
7. Ручка регулятора для середньої ближньої конфорки (середньої потужності)
8. Ручка регулятора для середньої дальньої конфорки (додаткової)
9. Ручка регулятора для правої конфорки (середньої потужності)
10. Ліва чавунна решітка-підставка під каструлю (для конфорки з потрійним рядом полум'я)
11. Ліва чавунна решітка-підставка під каструлю (для конфорки високої потужності)
12. Середня чавунна решітка-підставка під каструлю
13. Права чавунна решітка-підставка під каструлю
14. Ліва гнута решітка-підставка (для конфорки с потрійним рядом полум'я)
15. Ліва гнута решітка-підставка (для конфорки високої потужності)
16. Середня гнута решітка-підставка
17. Права гнута решітка-підставка
18. Підставка під посуд с опуклим дном (як варіант)

Опис конструкції газової поверхні (продовження)

Конфорки

з потрійним кільцем полум'я

малої, середньої та високою потужності

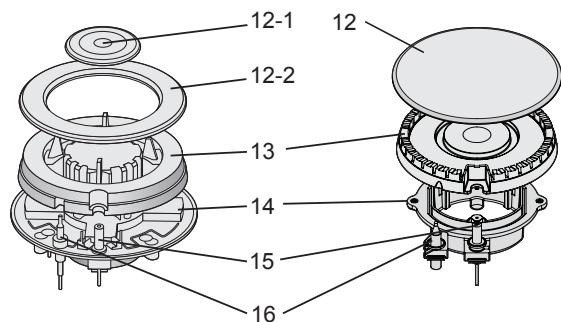

- 12. Кришка конфорки
- 12-1. Внутрішня кришка конфорки
- 12-2. Зовнішня кришка конфорки
- 13. Розсікач полум'я
- 14. Чашка конфорки
- 15. Електрод підпалу
- 16. Пристрій контролю за полум'ям

Підставка для посуду з випуклим дном (як варіант)

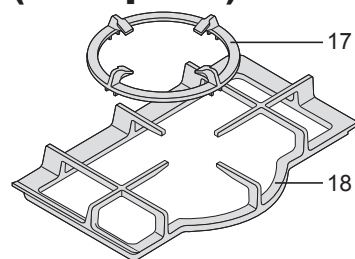

- 17. Підставка для посуду з випуклим дном
- 18. Решітка-підставка під посуд

Ручка регулятора полум'я

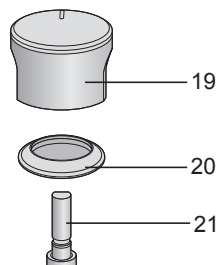

- 19. Ручка регулятора
- 20. Ущільнювальне кільце
- 21. Вентиль

Правила користування газовою поверхнею

Ввімкнення

1 Підготовка

На панелі керування біля кожної ручки нанесені наступні символи.

	Коло — газ вимкнено		Маленький язик полум'я — мінімальна потужність
	Великий язик полум'я — максимальна потужність		Положення для підпалу

- Мінімальна подача газу встановлюється шляхом повороту ручки регулювання проти годинникової стрілки до кінця.
- Робоче положення знаходиться між символами мінімальної та максимальної подачі газу.
- Символ на панелі керування поряд з ручкою вказує, якій конфорці відповідає ця ручка.

2 Підпал і регулювання

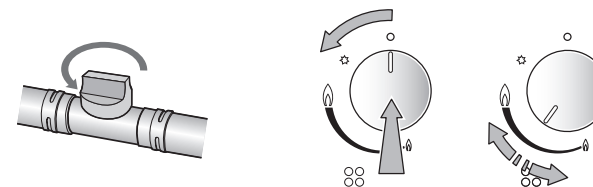

- Відкрийте газовий вентиль.
- Установіть каструлю чи сковорідку на відповідну конфорку.
- Повністю втопіть ручку регулятора відповідної конфорки та поверніть її вліво, в положення для підпалу. Утримуйте в такому положенні кілька секунд, поки конфорка не загориться.
- Після підпалу утримуйте ручку ще 5 - 8 секунд, оскільки сенсор нагрівання, що відкриває канал подання газу, повинен нагрітися для початку роботи. Потім поставте ручку регулятора в бажане положення.
- Якщо конфорка не загоряється, повторіть ввімкнення.
- Потужність горіння регулюється плавно між символом максимальної та мінімальної потужності шляхом плавного повороту регулятора.



- В разі забруднення пристрою підпалу стає важко підпалити конфорку, тому слід утримувати їх в чистоті. Чищення слід виконувати маленькою щіточкою, при цьому забороняється сильно вдаряти чи стукати по пристрою підпалу.
- Якщо при спробі запалювання конфорки за 15 секунд конфорка не загоряється, повторіть спробу не раніше 1 хвилини.

Правила користування газовою поверхнею (продовження)

Вимкнення

3 Як потушити вогонь

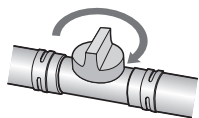
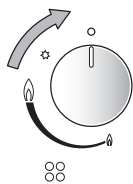

- Поверніть ручку регулятора за годинниковою стрілкою в положення «О» (вимкнено).
- Закрийте газовий кран.



- Після негайного вимкнення полум'я скляна гзова поверхня для приготування їжі залишається гарячою. Завжди зберігайте обачність, щоб не обпектися, навіть якщо деякий час після вимкнення вже минув.



- Ця поверхня для приготування їжі обладнана пристроєм контролю полум'я, що відсікає подачу газу до конфорки в разі, якщо полум'я згасне, наприклад, в разі потрапляння рідини чи задування протягом.
- Якщо полум'я випадково згасло, поверніть ручку регулятора в положення «вимкнено» і повторіть процес підпалювання полум'я конфорки щонайменш як за 1 хвилину.

Поради щодо безпеки й економії газу

- Діаметр дна посуду повинен відповідати розміру конфорки.

КОНФОРКИ	посуд	
	Ф мін.	Ф макс.
Потрійне кільце полум'я	200mm	260mm
Висока потужність	200mm	260mm
Середня потужність	130mm	180mm
Мала потужність	100mm	120mm



- Забороняється використовувати посуд, дно якого виступає за край газової поверхні.

НІ		ТАК	
	Не допускається використовувати посуд маленького діаметра на великих конфорках. Полум'я за жодних умов не повинно сягати за краї посуду.	Завжди використовуйте посуд, що пасує до конфорки, щоб виключити марну витрату газу й знебарвлення посуду.	
	Не допускається готувати їжу в посуді без кришки чи з частково відкритою кришкою — це призводить до марних витрат енергії.	Завжди закривайте каструлю кришкою.	
	Не допускається використовувати посуд з опуклим чи увігнутим дном.	Використовуйте тільки каструлі й сковорідки з товстим плоским дном.	
	Не допускається ставити посуд на край конфорки, оскільки він може перекинутися. Не допускається використовувати для ручок регуляторів посуд великого розміру, який в разі встановленні в центрі конфорки торкається краєм ручок чи розташований так близько до них, що ручки можуть нагрітися й деформуватися.	Завжди ставте посуд рівно над конфоркою, а не з краю.	
	Не допускається встановлювати посуд безпосередньо на кришку конфорки.	Ставте посуд на решітку-підставку для посуду.	
	Не допускається надмірно навантажувати конфорки та вдаряти їх важкими предметами.	Поводьтеся з посудом, що знаходиться на газовій поверхні, обережно.	



- Не дозволяється одночасно підігрівати жаровні, сковорідки та грилі кількома конфорками, оскільки сумарне тепловиділення здатне пошкодити скляну поверхню.
- Не торкайтеся конфорок й решіток підставки під час роботи поверхні і деякий час після її вимкнення.



- Як тільки рідина на газовій поверхні закипить, збавте полум'я таким чином, щоб вона лише повільно кипіла.

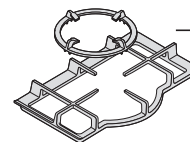

Ця підставка для посуду дозволяє використовувати ємності з опуклим дном.

Чищення й обслуговування



- Чищення допускається виконувати тільки після охолодження скляної газової поверхні.
- Перш ніж чистити газову поверхню, її необхідно від'єднати від електромережі.
- Проводьте чищення поверхні регулярно, бажано щоразу після використання.
- Абразивні чистячі засоби та гострі предмети здатні пошкодити скляну поверхню. Чищення слід виконувати з використанням води й невеликої кількості мийного засобу.

допускається використовувати	не допускається використовувати
М'яка тканина	Нейлонова щітка
Губка	Харчова олія
Нейтральний мийний засіб	Кислотний/лужний мийний засіб
	Абразиви
	Розчинник/бензол

Решітки-підставки, ручки регулятора

- Зніміть решітки-підставки.
- Очистіть ручки регуляторів вологою ганчіркою, просоченою мийною рідиною та теплою водою. Місця сильного забруднення рекомендується відмочити заздалегідь.
- Після очищення протріть всі частини чистою сухою ганчіркою.

Верхня плита

- Необхідно регулярно і ретельно протирати верхню плиту м'якою тканиною, зволоженою у теплій воді з додаванням невеликої кількості рідкого мийного засобу.
- Після очищення верхню плиту слід ретельно витерти насухо.
- Необхідно ретельно і бажано негайно видалити всі рештки солоні їжі або рідини з поверхні та зсередини конфорок, щоб попередити їхнє окислення.
- З часом елементи варильної поверхні, виготовленої з нержавіючої сталі, можуть знебарвитися. Це нормальне явище, зумовлене дією високих температур. Щоразу після користування варильною панеллю необхідно очищувати її елементи з нержавіючої сталі з використанням відповідних засобів.

Чищення й обслуговування (продовження)

КОНФОРКИ

- Зніміть кришки конфорок і розсікачі полум'я, потягнувши їх вгору.
- Замочіть їх в гарячій воді з додаванням невеликої кількості мийного засобу.
- Після чищення та миття ретельно протріть і висушіть їх. Переконайтеся, що отвори для полум'я є чистими та абсолютно сухими.
- Протріть закріплені частини чашки конфорки вологою тканиною та просушіть.
- Акуратно протріть пристрій для підпалу та пристрій контролю полум'я добре віджатою ганчіркою й досуха протріть досуха чистою тканиною.
- Перед збиранням конфорок газової поверхні переконайтеся, що форсунки не заблоковані.

- **Знову складіть конфорки малої, середньої та високої потужності, як показано нижче:**

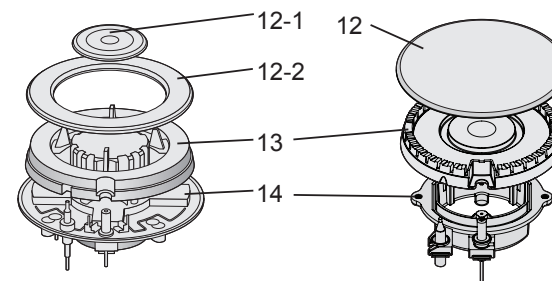

1. Поставте розсікач полум'я (13) на чашку конфорки (14) таким чином, щоб пристрій підпалу та пристрій контролю полум'я пройшли крізь призначені для них отвори в розсікачі. Розсікач повинен зафіксуватися рівно в правильному положенні.
2. Поставте кришку конфорки (12, 12-1 & 12-2) таким чином, щоб направляючі виступи ввійшли до відповідних їм вижок в розсікачах полум'я (13).



Після очищення деталей слід зібрати їх в правильному порядку.

- Не переплутайте верхній та нижній бік.
- Направляючі виступи повинні точно увійти до вижок.

Ідентифікація й усунення несправностей

- З міркувань безпеки ремонт газових й електричних компонентів газової поверхні повинен виконуватися виключно кваліфікованим і компетентним спеціалістом.
- При цьому, деякі дрібні несправності можна усунути наступним чином.

Проблема	Можлива причина	Рішення проблеми
Газ не запалюється	Брак іскри.	Перевірте підведення живлення.
	Кришка конфорки встановлена неправильно.	Встановіть кришку правильно.
	Газовий вентиль перекритий.	Відкрийте газовий вентиль повністю.
Газ запалюється погано	Газовий вентиль відкритий не повністю.	Відкрийте газовий вентиль повністю.
	Кришка конфорки встановлена неправильно.	Встановіть кришку правильно.
	Стійка підпалу забруднена.	Протріть стійку сухою шматкою.
	Конфорки вологі.	Ретельно просушіть кришки конфорок.
	Отвори розсікача заткалися (забруднені).	Очистіть розсікач полум'я.
	Під час горіння та підпалювання чути сторонній шум	Кришка конфорки встановлена неправильно.
Полум'я гасне під час горіння	Пристрій контролю полум'я забруднений.	Очистіть пристрій контролю полум'я.
Полум'я має жовтий колір	Отвори розсікача заткалися (забруднені).	Очистіть розсікач полум'я.
	Застосовується газ, не призначений для газової поверхні.	Перевірте тип газу, що використовується.
Полум'я нестабільне	Кришка конфорки встановлена неправильно.	Встановіть кришку правильно.
	Запах газу	Газовий вентиль не перекрито.
	Можливий витік в місці підключення до газової магістралі.	Переконайтеся, що з'єднання є герметичним.



- Якщо проблему не вирішено, зверніться до центру обслуговування клієнтів компанії «Samsung».

Куди звернутися за технічною підтримкою

Якщо в вас виникли питання щодо продукції компанії «Samsung», зверніться за наступними адресами:

Регіон	Країна	Телефон центру обслуговування клієнтів	Сайт	Факс	Адреса	Примітки
Europe	BELGIUM	02 201 2418	www.samsung.be	N/A	Samsung Electronics Benelux B.V. Medialaan 50, 1800 Vilvoorde, Belgium	
	CZECH REPUBLIC	800 726 786	www.samsung.com/cz	N/A	Distributor pro Českou republiku Samsung Zrt., česká organizační složka, Sokolovská 394/17, Praha 8, 180 00	
	DENMARK	70 70 19 70	www.samsung.com/dk	N/A	Samsung Electronics Nordic AB SE -19427 Kanalvägen 10A, Upplands Väsby, Sweden	
	FINLAND	030-6227 515	www.samsung.com/fi	N/A	Samsung Electronics Nordic AB SE -19427 Kanalvägen 10A, Upplands Väsby, Sweden	
	FRANCE	3260 SAMSUNG or 08 25 08 65 65 (€ 0,15/Min)	www.samsung.com/fr	01 48 63 06 38	Samsung Service Consommateurs 66 rue des Vanesses BP 50116 - Villepinte - 95950 ROISSY cedex, France	
	GERMANY	01805 - 121213 (€ 0,14/Min)	www.samsung.de	01805 - 121214	Samsung Electronics GmbH Samsung House, Am Kronberger Hang 6, 65824 Schwalbach/Ts., Deutschland	
	HUNGARY	06-80-SAMSUNG (7267864)	www.samsung.com/hu	N/A	Samsung Electronics Magyar Rt. Szépvölgyi Business Park, 1037 Budapest, Szépvölgyi út 35-37	
	ITALIA	800-SAMSUNG (7267864)	www.samsung.com/it	02 92141801	Samsung Electronics Italia S.p.A Via C. Donat Cattin, 5, 20063, Cernusco Sul Naviglio (MI)	
	LUXEMBURG	02 261 03 710	www.samsung.lu	N/A	Samsung Electronics Benelux B.V. Medialaan 50, 1800 VilvoordeBelgium	
	NETHERLANDS	0900 20 200 88 (€ 0,10/Min)	www.samsung.nl	N/A	Samsung Electronics Benelux B.V. Postbus 681 2600AR Delft Nederland	
	NORWAY	815-56 480	www.samsung.com/no	N/A	Samsung Electronics Nordic AB SE -19427 Kanalvägen 10A, Upplands Väsby, Sweden	
	POLAND	0 801 801 881	www.samsung.com/pl	+48-22-607 4448	Samsung Electronics Polska sp. Z o.o. Dział Obsługi Klienta02-678 Warszawa; ul. Szturmowa 2a	
	PORTUGAL	80 8 200 128	www.samsung.com/pt	N/A	SAMSUNG ELECTRONICA PORTUGUESA, S.A Rua Cesario Verde, no 5-4, Piso2795-753 Queijas-Portugal	
	SLOVAKIA	0800-SAMSUNG (726786)	www.samsung.com/sk	N/A	Vajnorská 100/B, Bratislava, 831 04	
	SPAIN	902 10 11 30	www.samsung.com/es	N/A	SAMSUNG ELECTRONICS IBERIA, S.A Ciencies, 55-65 (Poligono Pedrosa) 08908 HOSPITALET DE LLOBREGAT (Barcelona)	
	SWEDEN	0771-400 200	www.samsung.com/se	N/A	Samsung Electronics Nordic AB SE -19427 Kanalvägen 10A, Upplands Väsby, Sweden	
	U.K	0870 SAMSUNG (7267864)	www.samsung.com/uk	0870 7221127	Samsung Electronics U.K. Ltd. Customer Care Centre PO Box 17243 Edinburgh, EH11 4YB United Kingdom	
	Republic of Ireland	0818 717 100	www.samsung.com/uk	+44 (0)870 7221127		
Switzerland	0800-SAMSUNG (7267864)	http://www.samsung.com/ch/	N/A			
СНД	РОССИЯ	8-800-555-5555	www.samsung.ru	+7-495-783-0556	117105 Россия, Москва, Варшавское ш., д. 26	
	KAZAHSTAN	8-800-080-1188	www.samsung.kz	+7 (3272) 58-59-66	050051 4th floor, 172 Dostyk Ave. Almaty Republic of Kazakhstan	
	UZBEKISTAN	8-800-120-0400	www.samsung.uz	+998-71-120-7208	100-742 12fl., International Business Center, 107B, Amir Temur str., Tashkent, Uzbekistan	
	УКРАЇНА	8-800-502-0000	www.samsung.com/ur	+380 (44) 537 59 48	01032, Київ, вул Жиланська 75а	
	LITHUANIA	8-800-77777	www.samsung.lt	+370 52 139 770	Zemaites 21, Vilnius, LT-2009, Lithuania	
	LATVIA	800-7267	http://www.samsung.com/lv/index.htm	+371 7 50 84 80	J. Alunana 2, Riga, LV-1340, Latvia	
	ESTONIA	800-7267	www.samsung.ee			
Asia Pacific	AUSTRALIA	1300 362 603	www.samsung.com/au	(612) 9763 5750	Samsung Electronics Australia 7 Parkview Drive, Homebush Bay NSW 2127	
	MALAYSIA	1800-88-9999	www.samsung.com/my	03-22636759	Samsung Malaysia Electronics Sdn. Bhd. 3B-1-1. Level 1, Block 3B, Plaza Sentral, Jalan Stesen Sentral 5, Kl. Sentral, 50470, Kuala Lumpur, Malaysia	
	THAILAND	1800-29-323202-689-3232	www.samsung.com/th	02-689-3298	Thai Samsung Electronics Co., Ltd Service Department 1,6 floor Boonmitr Building 138 Silom Rd., Suriyawong Bangrak Bangkok 10500 บริษัท ไทยซัมซุงอิเล็กทรอนิกส์ จำกัด เลขที่ 138 อาคารภูมิมิตร ชั้น 1,6 ถนนสีลม แขวงสุริยวงค์ เขตบางรัก กรุงเทพฯ 10500	

Технічні інструкції

Монтаж



- Ця поверхня для приготування їжі повинна монтуватися кваліфікованим спеціалістом чи слюсарем з монтажу та обслуговування побутового газового обладнання.
- Перш ніж підключати цей прилад, перевірте, чи відповідають параметри підключення (тип і тиск газу) параметрам, що вказані на таблиці на приладі.
- Параметри налаштування виробу наведені на маркуванні (заводській наклейці чи в таблиці з технічними характеристиками).
- Ця поверхня для приготування їжі не під'єднана до зовнішнього приладу відведення продуктів згоряння (витяжки). Її слід встановлювати та підключати відповідно до діючих норм. Особливу увагу необхідно звернути на вимоги щодо вентиляції.
- Перед монтажем закрийте газовий вентиль та від'єднайте живлення.
- Поверхня для приготування їжі повинна бути надійно заземленою.
- Переконайтеся, що газовий шланг та електричний шнур підведені таким чином, що вони не торкаються частин газової поверхні чи духової шафи, що нагріваються.
- Газовий шланг та газова арматура не повинні перекручуватися чи перегинатися іншими приладами.
- Упевніться у відповідності габаритів газової поверхні розмірам отвору, виконаного в столешні.
- Секції кухонних меблів, розташованих над робочою поверхнею газової поверхні та в безпосередній близькості до неї, повинні бути виконані з негорючого матеріалу. Покриття та герметик повинні бути жаростійкими.
- Відкрийте газовий вентиль і запаліть кожну конфорку. Упевніться, що полум'я є блакитним, без жовтих кінчиків. Якщо горіння протікає в ненормальний спосіб, перевірте наступне:
 - кришка конфорки встановлена правильно.
 - розсікач полум'я встановлений правильно.
 - конфорку встановлено рівно, у вертикальному положенні відносно форсунок.
- Після встановлення і підключення слюсар газового обладнання повинен провести повне експлуатаційне випробування та перевірити на витік газу.

Технічні характеристики

Характеристики газової поверхні

Модель	GN642JDXD1	GN641JDXD1	GN642FDXD1	GN641FDXD1
Решітка-підставка під каструлю	Чавунна	Гнута	Чавунна	Гнута
Підставка під каструлю с опуклим дном	О	Х		
Верхня плита	Нержавіюча сталь			
Вага	12.9kg	10.3kg	12.1kg	10.0kg
Габарити (WxDxH)	594*510*46			
Пристрій підпалу	Безперервного типу			
Арматура підведення газу	Вхідний штуцер поверхні, зовнішня різьба, 1/2 дюйма			
Живлення	220 В, 50 Гц			
Характеристики конфорок	потрійне кільце полум'я (1EA), середньої потужності (2EA), малої потужності (1EA)		Високої потужності (1EA), середньої потужності (2EA), малої потужності (1EA)	

Модель	GN642JDBD1	GN641JDBD1	GN642FDBD1	GN641FDBD1
Решітка-підставка під каструлю	Чавунна	Гнута	Чавунна	Гнута
Підставка під каструлю с опуклим дном	О	Х		
Верхня плита	Емаль, чорна			
Вага	12.9kg	10.3kg	12.1kg	10.0kg
Габарити (WxDxH)	594*510*46			
Пристрій підпалу	Безперервного типу			
Арматура підведення газу	Вхідний штуцер поверхні, зовнішня різьба, 1/2 дюйма			
Живлення	220 В, 50 Гц			
Характеристики конфорок	потрійне кільце полум'я (1EA), середньої потужності (2EA), малої потужності (1EA)		Високої потужності (1EA), середньої потужності (2EA), малої потужності (1EA)	

Технічні характеристики (Продолжение)

Модель	GN642JDWD1	GN641JDWD1	GN642FDWD1	GN641FDWD1
Решітка-підставка під каструлю	Чавунна	Гнута	Чавунна	Гнута
Підставка під каструлю с опуклим дном	О		Х	
Верхня плита	Білий емаль			
Вага	12.9kg	10.3kg	12.1kg	10.0kg
Габарити (WxDxH)	594*510*46			
Пристрій підпалу	Безперервного типу			
Арматура підведення газу	Вхідний штуцер поверхні, зовнішня різьба, 1/2 дюйма			
Живлення	220 В, 50 Гц			
Характеристики конфорок	потрійне кільце полум'я (1EA), середньої потужності (2EA), малої потужності (1EA)		Високої потужності (1EA), середньої потужності (2EA), малої потужності (1EA)	

КРАЇНА	ТИП ГАЗУ	КОНФОРКА	Потрійне Кільце Полум'я	Потужна	Середня	Мала	Всього
Російська Федерация Україна	G-30 БУТАН 29 мбар	Виконання форсунки (1/100 мм)	98	85	65	50	-
		Номинальна теплова потужність (кВт)	3.8	3.0	1.75	1.0	Потрійне Кільце Полум'я - 8.3 Потужна - 7.5
	G-20 ПРИРОДНИЙ 13 мбар	Виконання форсунки (1/100 мм)	160	150	110	82	-
		Номинальна теплова потужність (кВт)	3.8	3.0	1.75	1.0	Потрійне Кільце Полум'я - 8.3 Потужна - 7.5

Вибір місця монтажу

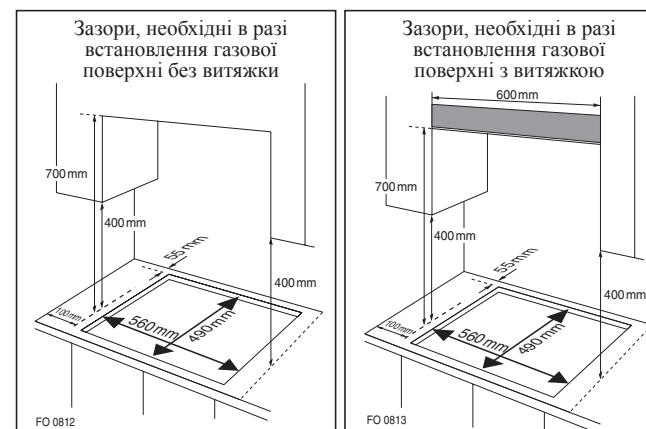

Розмір отвору

Ширина: 560 мм

Глибина: 490 мм

Товщина столешні:

30–50 мм

■ Ця поверхня для приготування їжі вбудовується в кухонні меблі чи робочі поверхні шириною 600 мм з дотриманням наступних припусків.

- Мінімальна відстань від краю газової поверхні до задньої стіни — 55 мм.
- Мінімальна відстань між боковими сторонами газової поверхні та сусідніми шафами чи стінами — 100 мм.
- Мінімальна відстань, на якій може розташовуватися горючий матеріал над газовою поверхнею на одній лінії з краями газової поверхні, — 400 мм. Якщо матеріал розташовується нижче, ніж 400 мм, він повинен знаходитися на відстані 50 мм від країв газової поверхні.
- Мінімальна відстань, на якій може розташовуватися горючий матеріал безпосередньо над газовою поверхнею, — 700 мм.

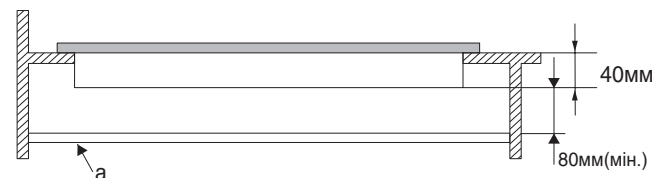

- Для забезпечення нормальної циркуляції повітря та виключення випадків перетискання газового шлангу слід залишити зазор не менше 80 мм до будь-якої шухляди, перегородки чи поверхні духової шафи (рівень а), що можуть знаходитися під газовою поверхнею.

Монтаж газової поверхні в столешню

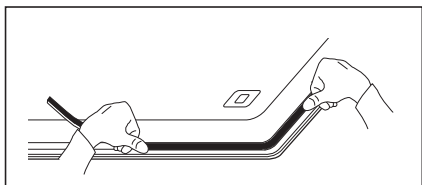

1. Зніміть решітки-підставки, кришки конфорок і розсікачі полум'я, обережно переверніть газову поверхню догори дном і покладіть її на м'яку підстилку. Зберігайте обережність, щоб не пошкодити пристрої підпалу й пристрої контролю полум'я.
2. Закріпіть ущільнювальну стрічку по краю газової поверхні.
3. Не залишайте шпарин і не накладайте один шар на інший.

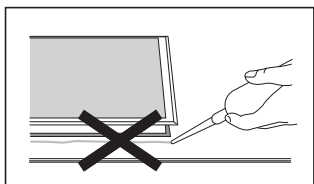

Не використовуйте силіконовий герметик для герметизації газової поверхні в отворі. Це ускладнює вилучення газової поверхні з отвору в майбутньому, передусім, для техобслуговування.

Підключення газу



- Ця поверхня для приготування їжі повинна встановлюватися та підключатися відповідно до норм, що діють в країні її експлуатації. Установка цієї газової поверхні повинна виконуватися тільки кваліфікованим спеціалістом, що має допуск на обслуговування побутового газового обладнання.
- Ця поверхня для приготування їжі призначена для роботи тільки на природному газі й не може використовуватися для жодних інших типів газу без попередньої модифікації. Пристосування цього газового обладнання для використання на скрапленому газі повинне виконуватися виключно кваліфікованим персоналом.

Вхідний газовий штуцер має зовнішню різьбу 1/2 дюйма. **Газ, що подається по газогону, це природний газ, пропан-повітряна чи бутан-повітряна суміш.** Для безпеки ви повинні обрати один із вказаних нижче варіантів підключення.



- **Підключення штивною трубою** з різьбовим механічним з'єднанням. Підключення виконується безпосередньо до вхідного штуцера, встановленого на газовій поверхні. Труба повинна проходити вільно й не торкатися газової поверхні.
- **Підключення з використанням гнучкого шлангу в сталій уплітці з різьбовим з'єднанням.** Довжина шлангу не повинна перевищувати двох метрів. Допускається використовувати тільки сертифіковані шланги, прокладки та перекривальну арматуру в дії термінів їх придатності, встановлених виробником.



- Після встановлення і підключення слюсар газового обладнання повинен провести повне експлуатаційне випробування та перевірити на витік газу.
- Необхідно забезпечити доступ по всій довжині магістралі. Гнучкий шланг потребує заміни до закінчення його терміну експлуатації (позначений на ньому).
- Не допускайте стискання шлангу рухомими елементами робочого столу, в якому монтується поверхня для приготування їжі, а також уникайте його проходження через ділянки, в яких він може бути затиснутий.

Підключення до мережі живлення

- Цю газову поверхню слід безумовно заземлити.
- Поверхня для приготування їжі розрахована на підключення до джерела живлення 220–240 В, 50/60 Гц змінного струму.
- Під'єднання до мережі живлення повинно виконуватися кваліфікованим електриком за умови дотримання діючих норм і правил. Перед підключенням устаткування упевніться у відповідності електричних параметрів газової поверхні до електромережі. Необхідні відомості вказані на заводській табличці, що наклеєна на газову поверхню. Для виконання вимог техніки безпеки слід встановити автомат, що дозволяє відключити обидва полюси устаткування та має зазори між контактами не менше 3 мм на полюсах (контур заземлення не підлягає роз'єднанню). Також існує можливість обладнати мережевий шнур штепсельною вилкою. В такому випадку слід забезпечити безперешкодний доступ до вилки з метою її відключення. Штепсельна вилка повинна відповідати типорозміру розетки. Вона також повинна мати контакт заземлення. Не допускається використовувати перехідники, трійники та подовжувачі. Не залишайте обладнання ввімкненим. Якщо прилад не використовується, виймайте вилку з розетки або відключайте автомат на розподільному щитку.
- Дроти в мережевому шнурі мають такі кольори ізоляції:
 - зелений/жовтий = земля
 - блакитний = нуль
 - коричневий = фаза



- Дріт зеленого/жовтого кольору повинен підключатися до клемі, зазначеної літерою E або символом заземлення.



Переналаштування на інший тип газу



- Слід зберігати обачність, виконуючи роботи та змінюючи налаштування при переході з одного типу газу на інший.
- Всі праці з цією газовою поверхню повинні виконуватися кваліфікованим спеціалістом-слюсарем, що має допуск на встановлення та обслуговування побутового газового обладнання
- Перед початком робіт перекрийте подачу газу на газову поверхню та від'єднайте її від мережі живлення.

1

Заміна форсунок конфорок

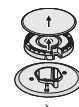

Форсунка

Зніміть решітки-підставки, кришки конфорок та розсікачі полум'я.

Відкрутіть форсунку за допомогою торцевого ключа на 7 мм і замініть її на іншу, що відповідає новому типу газу, що використовується. Уважно складіть всі елементи конструкції в зворотному порядку. Після встановлення нової форсунки обережно затягніть її, аж буде отримано щільну, надійну посадку.

2

Регулювання вентилів конфорок на мінімальне споживання газу



Регулювальна ручка

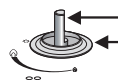

Вентиль

Ущільнювальне кільце

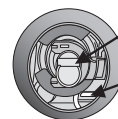

Вентиль

Регулювальний гвинт

① Встановіть вентиля конфорки в положення «мінімум».

② Зніміть регулювальні ручки с вентилів.

③ Налаштуйте регулювальні гвинти.

- Для скрапленого газу гвинт повинен бути щільно закручений до кінця.

- Після регулювання, заново запаліть конфорку та поверніть ручку з положення «максимум» в положення «мінімум» та перевірте стабільність полум'я кілька разів.

- Щоб переналаштувати роботу газової поверхні зі скрапленого газу на природний, слід звернутися до відділу післяпродажного обслуговування.

④ Встановіть регулювальні ручки на вентиля.

Конфорка	Відкалібрований отвір вентиля (1/100 мм)
Мала потужність	31
Середня потужність	34
Висока потужність	43
Потрійний ряд полум'я	60



- Не пробуйте знімати шток вентиля, він є частиною крану регулювання полум'я.
- Перед зворотним встановленням конфорок на газову поверхню упевніться, що форсунка не затуляється.
- Після переналаштування типу газу слюсар зі встановлення та налаштування газового побутового обладнання повинен провести повне експлуатаційне випробування та перевірку на витік газу (з використанням мильної води чи детектору газу).



- Регулювання слід проводити, коли вентиль встановлено в положення «мінімум»:
 - для зменшення інтенсивності горіння полум'я затягніть регулювальний гвинт;
 - для збільшення інтенсивності горіння полум'я ослабте регулювальний гвинт.



Якщо у вас є пропозиції або питання стосовно продуктів Samsung,
зверніться до інформаційного центру Samsung.

SAMSUNG ELECTRONICS RUSSIA SERVICE

8-800-555-5555

www.samsung.ru

SAMSUNG ELECTRONICS UKRAINE

8-800-502-0000

www.samsung.com/ur

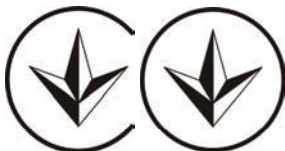

013



Орнату және пайдалану жөніндегі нұсқаулық

GN641FDXD1	GN642FDXD1
GN641FDBD1	GN642FDBD1
GN641FDWD1	GN642FDWD1
GN641JDXD1	GN642JDXD1
GN641JDBD1	GN642JDBD1
GN641JDWD1	GN642JDWD1

құрылмалы пісіру панелі

Алғы сөз

Біздің өнімді алғандарыңыз үшін алғыс айтамыз.

Пісіру панелін дұрыс пайдалану және қандай да бір қауіп-қатерлерді болдырмау үшін, құралды орнатар алдында және оны пайдаланар алдында нұсқаулықты оқып шығыңыз.

Нұсқаулықты қол жетерлік жерде сақтаңыз.

Егер сіз берілген нұсқаулықтағы қандай да бір мәліметтерге сенімсіз болсаңыз, онда Samsung компаниясының клиенттермен жұмыс жасау жөніндегі орталығына хабарласыңыз.

Берілген нұсқаулық, тек нұсқаулық мұқабасында (бірінші бетінде) белгілермен көрсетілген мемлекеттерде ғана күші жүреді.

Тұтынушының пісіру панелін дұрыс орнатпау немесе дұрыс пайдаланбау салдарынан пайда болған, кез келген ақауларға өндіруші жауап бермейді.

Пісіру панелі, сондай-ақ онда көрсетілмеген мемлекеттер үшін де пайдалануға сертификациядан өтті.

Өндіруші сонымен қатар, негізгі функционалдық сипаттамаларын және қауіпсіздік сипаттамаларын сол күйінде қалдыра отырып, өнімге тұтынушылардың қажеттілігіне жауап беретін, сондай-ақ қажетті және пайдалы деп санаған өзгерістерді, алдын ала ескертусіз енгізуге құқылы.

Мазмұны

Алғы сөз 2

Қауіпсіздік жөніндегі ескертулер 4-10

- Қауіпсіздік жөніндегі ескертулер 4
- Орнату 5
- Балалар мен ересек адамдар үшін қауіпсіздік 6
- Пайдалану 7
- Тазалау және күту 10
- Қоршаған ортаны қорғау жөніндегі ақпарат 10

Пайдалану және техникалық қызмет көрсету жөніндегі нұсқаулық 11-19



- Пісіру панелінің сипаттамасы 11
- Пісіру панелін қалай пайдалану керек 13
- Энергияны үнемдеу және қауіпсіздік жөніндегі кеңестер 15
- Тазалау және күту 16
- Істен шығу себептерін іздестіру және жою 18
- Техникалық көмекке қайда хабарласу керек 19

Техникалық нұсқаулық 20-27





- Техникалық нұсқаулық 20
- Техникалық мәліметтер 21
- Орналастыру 23
- Пісіру панелін орнату 24
- Газға қосу 25
- Электрлік қосу 26
- Газдың типін ауыстыру 27

Қауіпсіздік жөніндегі ескертулер

- Сіздің қауіпсіздігіңіз Samsung компаниясы үшін ең маңыздысы болып табылады.
- Пісіру панелін орнатар немесе пайдаланар алдында қауіпсіздік шаралары жөніндегі ескертулерді мұқият оқып шығу қажет.
- Берілген нұсқаулық, келешекте, қандай да бір анықтамалар алу керек болған жағдайда, пісіру панелімен бірге сақталуы керек. Егер пісіру панелі басқа бір адамға сатылса немесе берілсе, нұсқаулықтың жаңа тұтынушыға берілгеніне көз жеткізіңіз.
- Аталған нұсқаулықта берілген құралды пайдалану ережелерін сақтау керек. Егер берілген қауіпсіздік шаралары сақталмаса, өндіруші ол үшін жауапкершілікті мойнына алмайды.
- Төменде көрсетілген белгілер, пісіру панелін дұрыс пайдаланбаған жағдайда, қажетті қауіпсіздік шараларын тез түсіну үшін және қайғылы оқиғалардың алдын алуға арналған.
- Нұсқаулықты оқу алдында, төменде берілген мәліметтерді толық анықтап алыңыз.

 Қауіптілік/ Ескерту	бұл ескертуді елемеген жағдайда, тұтынушы өміріне қауіпті жарақаттар алуы мүмкін.
 Назар аударыңыз	бұл ескертуді елемеген жағдайда тұтынушы жарақат алуы немесе материалдық шығынға ұшырауы мүмкін.

■ Төменде көрсетілген белгілер келесі мағыналарды білдіреді

-  Қауіпті. Ескерту және назар аударыңыз
-  От қауіпі
-  Тыйым салынады
-  Міндетті түрде орындау

Қауіптілік

■ Егер ауаға газдың шығып кеткенін сезсеңіз, келесі шараларды жүзеге асырыңыз.

- Қопарылысқа әкелетін іс-әрекеттерді жасамаңыз: жарықты жақпаңыз, ешбір электр құралдарын қоспаңыз, ауаға газ тараған бөлмеде телефонды пайдаланбаңыз, от тұтатпаңыз.

- 1 Пісіру панелін пайдалануды тоқтатыңыз, газ құбырларының шүмектерін жабыңыз.
- 2 Бөлменің ауасын тазарту үшін терезелерді ашыңыз, уланып қалмау үшін газ тараған бөлмеден кетіңіз.
- 3 Газды пайдалану жөніндегі жергілікті қызмет көрсету орындарына хабарлаңыз. Қопарылыс немесе өрт кету қаупін тудырмау үшін, телефонды газ тараған бөлмеден тыс жерде пайдаланыңыз.



* Егер пісіру панелінде от ретінде газ қолданылса, оның құрамында меркаптан болады. Оның өзіне тән иісінің (шіріген сарымсақтың немесе шіріген жұмыртқаның иісіне ұқсас иіс) болуына байланысты ауаға газдың шығып кетуін оңай аңғаруға болады. Мұндай иістің ауадағы қатынасы 1/1000 қатынасындай болғанның өзінде оны сезуге болады.

Орнату

Ескерту

- Құралды түтін шығарғыш мұржаға қосуға болмайды. Құралды пайдалану жөніндегі нұсқаулыққа және қазіргі кездегі газды пайдалану мен қауіпсіздік ережелеріне сәйкес орнатылуы қажет. Бөлме ауасының жақсы желдетіліп тазартылатынына назар аударыңыз.



- Панельді орнатар алдында газ типі мен электр көзінің параметрлерінің панелдекөрсетілген техникалық мәліметтермен сәйкестігіне көз жеткізіңіз.

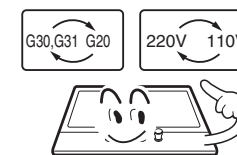

- Берілген пісіру панелін қандай да бір жылжымалы көліктерге немесе кемелерге орнатуға болмайды.

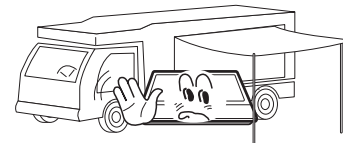

- Газ құбырлары мен электр кабельдерін пісіру панеліне тимейтіндей етіп орналастыру керек.

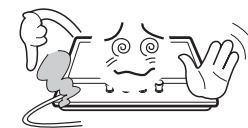

Назар аударыңыз

- Пісіру панелін білікті техникалық мамандар немесе монтаж жасаушылар ғана орнатуларына болады.
- Панельдің реттегіштерін орнату, нұсқаулықтағы техникалық мәліметтер берілген кестеде көрсетілген.
- Панельді қорабынан алғаннан кейін, онда ешбір ақаулардың болмауынан және электр сымдарының бүлінбегеніне көз жеткізіңіз. Егер қандай да бір ақауларды байқаған болсаңыз, құралды орнатпай тұрып сатушыға хабарлаңыз.
- Пісіру панеліне жақын орналасқан жиһаздар мен панельді орнату кезінде пайдаланылған барлық материалдар, панель орнатылған бөлменің температурасынан, кем дегенде 85°C жоғары температураға төзімді болулары керек.
- Пісіру панелін пайдаланар алдында барлық қаптағыш материалдарын алып тастаңыз.

Балалар мен ересек адамдар үшін қауіпсіздік

⚠ Ескерту

- Балалардың пісіру панелімен немесе оның жанында ойнауларына жол бермеңіз.
- Пісіру панелін пайдаланған кезде панель қатты қызады. Балаларға құрал суығанға дейін оған жақындауға тыйым салынады.

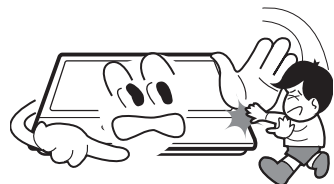

⚠ Назар аударыңыз

- Берілген пісіру панелі ересек адамдар пайдаланулары үшін арналған.
- Бабалар пісіру панелінен ыдыстарды алу кезінде жарақаттар алуы мүмкін.
- Бұл құрал, қауіпсіздікті қамтамасыз ететін жауапты адамдардың қадағалауынсыз, физикалық немесе ақыл-ес қабілеттері, сондай-ақ құралды қауіпсіз қолдануға біліктіліктер мен білімдері жеткіліксіз балалар немесе басқа да тұлғаларға, пайдалануға арналмаған.



Символ Кедендік одақтың 005/2011 техникалық регламентіне сәйкес қолданылады және осы өнімнің қаптамасын екінші рет пайдалануға арналмағанын және жоюға жататынын көрсетеді. Осы өнімнің қаптамасын азық-түлік өнімдерін сақтау үшін пайдалануға тыйым салынады.



Символ қаптаманы жою мүмкіндігін көрсетеді. Символ сандық код және/немесе әріп белгілері түріндегі қаптама материалының белгісімен толықтырылуы мүмкін.

Пайдалану

⚠ Ескерту

- Панельді тек тамақ дайындау мақсатында ғана пайдаланыңыз. Оны қыздырғыз ретінде еш уақытта пайдалануға болмайды.



- Пісіру панелінің құрылымына және оның сипаттамаларына өзгерістер енгізуге тырысу қауіпті болады.

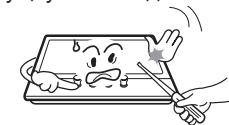

- От ретінде газды пайдаланылса, тамақ дайындағанда, бөлме қатты қызып, ауасы ылғалданады сондықтан бөлме жақсы желдетілетіндей болуы керек. Ол үшін терезелер ашық болуы керек немесе арнайы механикалық желдеткіш құрылғылар орнатылуы қажет. Құралды үнемі және ұзақ пайдаланған кезде қосымша желдету (терезелерді ашу немесе тиімді ауа тазартқыш желдеткіш құрылғыларды қосу) қажет болады.

- Егер пісіру панелі сумен байланыста болса, оны пайдаланбаңыз. Су қолмен пісіру панеліне тиісуге болмайды.



- Құралды пайдалану кезінде ол қатты қызады. Оның қыздырғыш элементтеріне: құралдың үстіңгі бетіне және бөлшектеріне тиіспеуге тырысыңыз.



- Үлкен көлемді сүлгілерді, орамалдарды немесе сол сияқты заттарды пайдаланбаңыз, олардың жиектері жалынға тиіп жанып кетуі мүмкін.

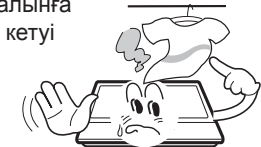

- Тамақ дайындаған кезде сұйық және қатты майларды пайдаланғанда, еш уақытта пісіру панелін қараусыз қалыруға болмайды. Май қатты қызып жанып кетуі мүмкін.



- Түбі тұрақсыз және деформацияланған ыдыстарды конфоркаға қоюға болмайды. Ыдыс бір жағына ауып кетуі немесе ішіндегі сұйықтықтың төгіліп қалуы, қайғылы оқиғаларға әкелуі мүмкін.



Пайдалану (Жалғасы)

- Пісіру панелінің қасына тез тұтанатын заттарды қоюға болмайды.



- Тез бұзылатын өнімдер, пластикалық заттар, аэрозольдер жоғары температура әсерінен бүлінулері мүмкін. Сондықтан оларды пісіру панелінің жоғарғы жағында немесе оның жанында сақтауға болмайды.



- Жұмыс істеп тұрған панельге жақын жерде аэрозольдерді пайдалануға болмайды.



- Пісіру панелі пайдаланылмаған кезде, құралдың барлық тұтқалары «өшіру» жағдайында болуы керек.

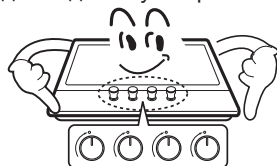

- Құралды әр кез пайдаланғаннан кейін, газ құбырындағы бекіту вентилялі жабық тұруы керек.



- Электр сымдары бүлінген жағдайда, қауіпсіздік үшін оны өндіруші агент немесе сәйкес мамандалған тұлғалар сымдарды ауыстырулары керек.

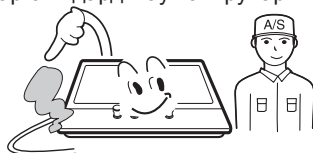

Пайдалану (Жалғасы)

⚠ Назар аударыңыз

- Берілген пісіру панелі тек үй жағдайында тамақ дайындауға ғана арналған. Ол коммерциялық немесе өндірістік мақсаттарға пайдалануға арналмаған.
- Пісіру панелін ұзақ уақыт пайдаланған жағдайда, қосымша желдетулер қажет болуы мүмкін. Мысалы терезелерді ашу немесе жасанды желдету қолданылса, желдету интенсивтілігін арттыру.
- Ыстық ыдыстарды бір орыннан екінші орынға ауыстыру кезінде ыстыққа төзімді ұстағыштар немесе қолғаптар пайдалану керек.
- Ұстағыштар мен қолғаптардың су болмауын қадағалаңыз. Себебі, дымқыл материалда жылу өткізгіштік жоғарылайды. Соның салдарынан күйіп қалуыңыз мүмкін.
- Конфоркаларды тек оған ыдысты қойғаннан кейін ғана пайдаланыңыз. Іші бос ыдыстарды қыздыруға болмайды.
- Пісіру панелінде пластикалық ыдыстарды және алюминийлі фольгадан жасалған ыдыстарды пайдалануға болмайды.
- Басқа да электр құралдарын пайдаланған кезде олардың электр сымдарының пісірупанелінің бетіне тимеуіне көз жеткізіңіз.
- Егер сіздің ағзаңызға қандай да бір медициналық құрал орнатылған болса, мысалыкардиостимулятор, онда пісіру панелін пайдаланар алдында дәрігерден кеңес алыңыз.
- Панельден ыдысты алған кезде, ұстағыштардың ашық от жалынына тиіп кетпеуін қадағалаңыз.
- Сүлгілер немесе басқа да үлкен көлемді материалдарды ұстағыш ретінде пайдалануға болмайды.
- Ондай заттар конфоркаға жақындағанда жанып кетуі мүмкін.
- Шыны ыдыстарды қолданған кезде, оның пісіру панелінде қолдануға арналғандығына көз жеткізіңіз.
- Күйіп қалмау үшін, жеңіл тұтанатын заттардың жанып кетпеуі үшін, ыдыстың тұтқасын көршілер конфоркалардан алшақ, панельдің сыртына қарай немесе ортасына қарай бұрып қою керек.
- Ыдысты пісіру панелінен алмас бұрын, ең алдымен конфоркаларды өшіріңіз.
- Қатты жалында қуырылатын тамақты әр уақытта бақылап отыру керек.
- Майларды біртіндеп қыздыру керек және қуырылатын тағамдар неғұрлым құрғақ болғаны дұрыс. Мұздатылған өнімдердегі мұз шықтары мен су тамшылары ыстық майда қайнап, ыдыстың сыртына шашырауы мүмкін.
- Ыстық майы бар ыдыстарды басқа орынға ауыстыруға тырыспаңыз. Май суығанғадейін күтіңіз.

Тазалау және күту

⚠ Ескерту

- Абразивті және сілтілі тазартқыш заттарды пайдалануға болмайды.



- Пісіру панелін жөндеу жұмыстарын тек сенімді сервистік мамандар ғана жүзеге асыра алады. Құралды жөндеу кезінде, тек өндіруші фирма шығарған құрал бөлшектерін ғана пайдалану керек.



⚠ Назар аударыңыз

- Пісіру панелін тазалау алдында оны электр көзінен ажыратып, суыту қажет.
- Панельді тазарту үшін бу ағымын немесе басқа да жоғары қысымға әкелетін тазартқыш құралдарды пайдалануға болмайды.

Қоршаған ортаны қорғау жөніндегі ақпарат

- Құралды орнатқаннан кейін оның қаптаған қораптары, қоршаған ортаны қорғау және қауіпсіздік ережелерін сақтай отырып жойылуы қажет.
- Егер сіз ескі пісіру панелін тастамақ болсаңыз, оның электр сымдарын кесіп, пайдалануға жарамсыз жағдайға келтіру керек.



- Өнімдегі немесе онымен бірге болатын құжаттардағы мына белгі , өнімді тұрмыстық қалдықтарға қосуға болмайтынын білдіреді. Ол электр құралдарын қайта өңдеу үшін оларды арнайы жинақтайтын орындарға өткізілуі тиіс. Қалдықтарды жою жергілікті экологиялық нормаларға сәйкес жүргізілуі керек. Берілген өнімді өңдеу, жою және қайта өңдеу жөніндегі нақты ақпараттарды, сіз қалдықтарды шығару жөніндегі қалалық әкімшілік бөлімінен немесе өнімді сатып алған дүкеннен алуыңызға болады.

Пісіру панелінің сипаттамасы

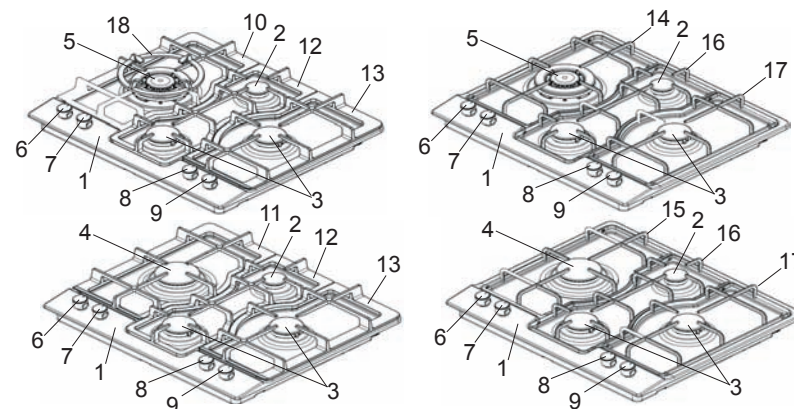

1. Үстіңгі плита
2. Қуаттылығы төмен конфорка
3. Қуаттылығы орташа конфорка
4. Қуаттылығы жоғары конфорка
5. Үш қатар жалыны бар конфорка
6. Сол жақ конфоркаға арналған реттеуші тұтқасы (үш қабат жалын немесе жоғары қуаттылығы бар)
7. Жақын орташа конфоркаға арналған реттеуші тұтқасы (орташа қуаттылығы бар)
8. Алыс орташа конфоркаға арналған реттеуші тұтқасы (қосымша)
9. Оң жақ конфоркаға арналған реттеуші тұтқасы (орташа қуаттылығы бар)
10. Кастрюльді қоюға арналған сол жақ шойын тор-тіреуіші (үш қабат жалыны бар конфоркаға арналған)
11. Кастрюльді қоюға арналған сол жақ шойын тор-тіреуіші (жоғары қуаттылықты конфоркаға арналған)
12. Кастрюльді қоюға арналған орташа шойын тор-тіреуіші
13. Кастрюльді қоюға арналған оң жақ шойын тор-тіреуіші
14. Иілген сол жақ тор-тіреуіші (үш қабат жалыны бар конфоркаға арналған)
15. Иілген жасалған сол жақ тор-тіреуіші (жоғары қуаттылықты конфоркаға арналған)
16. Иілген жасалған орташа тор-тіреуіші
17. Иілген жасалған оң жақ тор-тіреуіші
18. Түбі дөңес ыдыстардың астына қоюға арналған тұғырық (опция)

Пісіру панелінің сипаттамасы (Жалғасы)

Конфорка

Үш қатар жалыны бар

Қуаттылығы төмен, орташа, жоғары

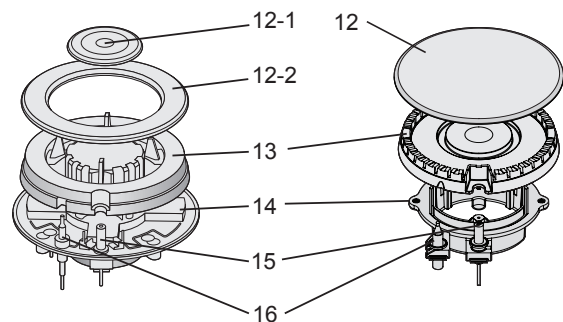

- 12. Конфорканың қақпағы
- 12-1. Конфорканың ішкі қақпағы
- 12-2. Конфорканың сыртқы қақпағы
- 13. Жалын таратқыш
- 14. Конфорка табақшасы
- 15. Тұтату электроды
- 16. Жалынды басқару құрылғысы

Түбі дөңес ыдыстардың астына қоюға арналған тұғырық (опция)

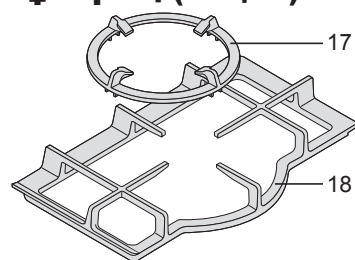

- 17. Түбі дөңес ыдыстардың астына қоюға арналған тұғырық (опция)
- 18. Ыдыс астына қоюға арналған тор тұғырық

Жалынды реттегіш тұтқа

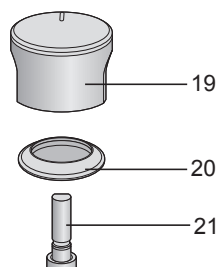

- 19. Реттегіштің тұтқасы
- 20. Нығыздағыш сақина
- 21. Вентиль

Пісіру панелін қалай пайдалану керек

Қосу

1 Дайындық

Басқару панелінің әр тұтқасының жанында келесі белгілер болады

○	Шеңбер – газ өшірулі	🔥	Кіші жалын – орнатылым минимальды
🔥	Үлкен жалын – орнатылым максимальды	⚡	Жану жағдайы

- Минимальды мән, реттегіш тұтқасын сағат тіліне қарсы бағытта тоқтағанға дейін бұрағанда орнайды.
- Жұмыс жағдайы минимальды және максимальды мәндер арасында орналасуы қажет.
- Тұтқаның жанындағы басқару панеліндегі белгілер, тұтқаның қай конфоркаға тиесілі екендігін көрсетеді.

2 Жағу және реттеу

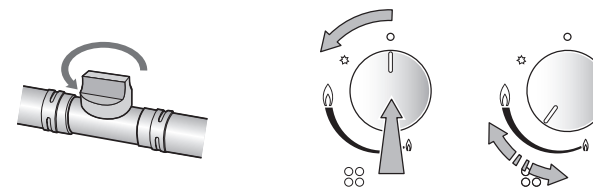

- Газ құбырының шүмегін ашыңыз.
- Картрюльді немесе табаны сәйкес конфоркаға қойыңыз
- Конфоркаға сәйкес реттегіш тұтқасын батырып, оны сол жаққа, яғни жағу жағдайына қарай бұраңыз. Конфорка жанғанға дейін бірнеше секунд осылай ұстап тұрыңыз.
- Конфорканы жаққаннан кейін, газ келетін каналды ашатын қыздыру көрсеткіші жұмысты бастау үшін қызу керек болғандықтан, тұтқаны 5-8 секунд ұстап тұру керек. Осыдан кейін реттегіш тұтқаны қажетті жағдайға қойыңыз.
- Егер конфорка жанбай қалса, операцияны қайталаңыз.
- Реттегішті минимальды және максимальды мәндер арасында ақырын бұрау арқылы, жылу қуаттылығын реттеуге болады.



- Жағу құрылғылары ластанған болса, конфоркаларды жағу қиынға түседі. Сондықтан оларды таза ұстау керек. Тазарту үшін кішкене щеткаларды пайдалануға болады. Тазарту кезінде жағу құрылғысын қатты соғуға болмайды.
- Жалынды бақылау құрылғысы 15 секундтан артық жұмыс істеуіне болмайды. Егер 15 секундтан кейін конфорка жанбаса, онда қайта жағу үшін кем дегенде 1 минут күту қажет.

Пісіру панелін қалай пайдалану керек (Жалғасы)

Өшіру

3 Газды қалай сөндіру керек

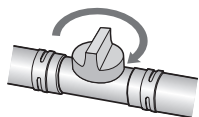
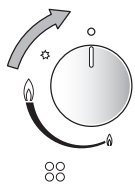

- Реттегіштің тұтқасын сағат тілімен бағыттас «О» (өшіру) жағдайына дейін бұраңыз.
- Газ құбырының шүмегін жабыңыз



- Пісіру панелін өшіргеннен кейін, панель беті біраз уақытқа дейін ыстық болып тұрады. Күйіп қалмау үшін абай болыңыз!!!



- Берілген құрал жалын күшін бақылауға арналған қондырғымен жабдықталған. Су тигенде немесе қатты желдің әсерінен жалын сөніп қалған жағдайда, қондырғы конфоркаға газдың келуін тоқтатады.
- Егер жалын өшіп қалса, реттегіштің тұтқасын өшіру жағдайына бұраңыз. Газды қайтадан жағу үшін, кем дегенде 1 минуттан кейін ғана қайталаңыз.

Энергияны үнемдеу және қауіпсіздік жөніндегі кеңестер

- Кастрюль түбінің диаметрі конфорка өлшеміне сәйкес болуы тиіс.

КОНФОРКА	КАСТРЮЛЬ	
	Ф мин.	Ф макс.
Үш қатар жалыныды	200mm	260mm
Қуаттылығы жоғары	200mm	260mm
Қуаттылығы орташа	130mm	180mm
Қуаттылығы төмен	100mm	120mm



- Пісіру панелінің шетінен шығып кететін ыдыстарды қолдануға болмайды

ЖОҚ		ИӘ	
	Үлкен конфоркаларда диаметрі кіші ыдыстарды пайдаланбаңыз. Жалын ыдыстың сыртына шығып кетпеуі керек.		Газды бос шығындамау үшін және ыдыс түссізденіп кетпеуі үшін, әр уақытта конфоркаға сай ыдыстарды қолданыңыз.
	Қақпақсыз ыдыста немесе қақпағының шетін ашып қойып тамақ дайындамаңыз, ол энергияның бос шығындалуына әкеледі.		Тамақ дайындағанда, әр уақытта ыдыстың қақпағын жауып қойыңыз.
	Түбі ойық немесе дөңес кастрюльдерді пайдаланбаңыз		Түбі қалың және тегіс кастрюльдер мен табаларды пайдаланыңыз.
	Ыдысты конфорканың жиегіне қоймаңыз, ол бір жағына қарай ауып кетуі мүмкін. Реттегіш тұтқаларының қасында диаметрі үлкен ыдыстарды қолдануға болмайды. Реттегіш тұтқалары қызып кетіп бүлініп қалуы мүмкін.		Ыдысты конфорканың үстіне дәл орналастырыңыз.
	Ыдысты тікелей конфорканың үстіне қоймаңыз		Ыдысты кастрюльге арналған тор тұғырықтардың үстіне қойыңыз.
	Конфоркаларды тым қатты қыздыруға және ауыр заттармен соғуға болмайды.		Пісіру панелінің үстіндегі ыдыстармен абай болыңыз.



- Бір уақытта бірнеше конфоркалармен қыздырылатын грильдерді, табаларды пайдалануға болмайды. Қатты жылу бөліну әсерінен құрал зақымдануы мүмкін.
- Пісіру панелімен жұмыс кезінде және оны өшіргеннен кейін біраз уақыт конфоркаларға және торлы тұғырыққа тиісуге болмайды.



- Сұйықтық қайнағаннан кейін, ақырын ғана қайнау үшін жалынды азайтыңыз.

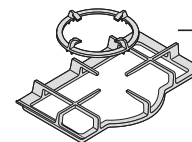

Кастрюльдің астына қоюға арналған мына тұғырық, түбі дөңес ыдыстарды пайдалануға мүмкіндік береді.

Тазалау және күту



- Тазалау жұмыстарын тек панель суығаннан кейін ғана жүргізу қажет
- Кез келген тазалау жұмыстарын жүргізгін уақытта пісіру панелін электр көзінен ажырату қажет.
- Пісіру панелін әр пайдаланыстан кейін тазалап отырған дұрыс.
- Абразивті тазартқыш құралдар мен өткір заттарды пайдалану кезінде панель беті бүлінуі мүмкін. Тазарту кезінде аз мөлшерде су мен біраз тазартқыш заттарды пайдалану керек.

Пайдалануға болады		Пайдалануға болмайды	
Жұмсақ мата	Нейлон щетка	Металл щетка	
Губка	Тағамдық май	Қышқыл/ сілтілі жуғыш заттар	
Нейтралды жуғыш заттар	Абразивтер	Еріткіш/бензол	

Торлы тұғырық, реттегіш тұтқалар

- Торлы тұғырықты алып қойыңыз
- Торлы тұғырықты және реттегіш тұтқаларды тазартқыш сұйықтықты пайдаланып дымқылданған сүлгімен тазартып, жылы сумен жуыңыз. Қатты ластанған жерлерін алдын-ала сулап қойған дұрыс.
- Тазалауды аяқтағаннан кейін, барлығын құрғатып сүртіп алыңыз.

Жоғары плита

- Жоғары плитаны сұйық жуғыш жабдығы қосылған жылы сумен суланған жұмсақ матамен уақытылы және мұқият сүрту қажет.
- Тазартқаннан кейін жоғары плитаны мұқият құрғақ етіп сүрту қажет.
- Тұзды тағам немесе сұйық қалдықтарын конфоркадан олардың қышқылдануына жол бермей, мұқият және мүмкіндігінше тез арада кетіру қажет.
- Уақыты келе тот баспайтын болаттан жасалған балқығыш қабат элементтері өз түсін өзгертуі мүмкін. Бұл жоғары температураға негізделген қалыпты құбылыс. Әр кезде балку панелін қолданғаннан кейін тот баспайтын болаттан жасалған элементтерді сәйкес жабдық көмегімен тазартып отырған жөн.

Тазалау және күту (Жалғасы)

Конфоркалар

- Конфорка қақпағын және жалын таратқышты жоғары көтеріп, плитанаң үстінен алып қойыңыз.
- Оларды аздап жуғыш заттар қосылған ыстық суға салыңыз.
- Тазартып жуғаннан кейін, мұқият кептіріңіз. Жалын шығатын шығатын саңылаулардың таза және құрғақ болуына көз жеткізіңіз
- Конфорка табақшасының платаға бекітілген бөліктерін дымқыл орамалмен сүртіп, жақсылап кептіріңіз.
- Жалынды реттегіш құрылғы мен тұтатуға арналған құрылғыларды, суы сығылған сүлгімен абайлап сүртіп, құрғағанша құрғақ матамен сүртіп алыңыз
- Конфоркаларды қайтадан платаға орнатарда, форсунканың бітеліп қалмағанына көз жеткізіңіз.

- **Қуаттылықтары төмен, орташа және жоғары конфоркаларды төменде суретте көрсетілгендей етіп қайтадан орнатыңыз.**

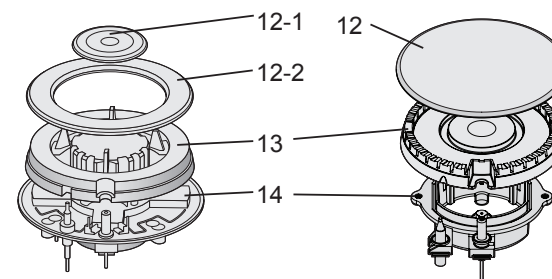

1. Жалын таратқышты (13) конфорка табақшасына (14) орнатқанда, тұтату құрылғысы мен жалынды бақылағыш құрылғысы, жалын таратқыштағы арнайы саңылаудан өтуі керек. Жалын таратқыш түзу, дұрыс жағдайда орнығуы керек.
2. Конфорка қақпағын орнатқанда қақпақтың астындағы шығыңқы нүктелері, жалын шашыратқыштағы ойықтарға дәл киілетіндей орналастыру қажет.



Тазартудан кейін құрал бөлшектерін дұрыс ретпен орналастырыңыз.

- Бөлшектердің үстіңгі және астыңғы беттерін шатастырып алмаңыз.
- Бөлшектердің шығыңқы тетіктері келесі бөлшектің ойықтарына дәл киілуі қажет.

Істен шығу себептерін іздестіру және жою

- Қауіпсіздік үшін пісіру панелінің газды және электрлі компоненттерін жөндеу жұмыстарын, тек білікті мамандар ғана жүргізе алады.
- Бірақ, кейбір ақауларды келесі тәсілдермен шешуге болады.

Проблема	Мүмкін болу себептері	Шешу жолдары
Газ жанбайды	Жарқыл жоқ..	Электр өрісіне қосылуын тексеріңіз.
	Конфорка қақпағы дұрыс орнатылмаған.	Дұрыс орнатыңыз.
	Газ әкелуші клапан жабық.	Клапанды толық ашыңыз.
Газ дұрыс жанбайды	Газ әкелуші клапан толық ашылмаған.	Клапанды толық ашыңыз.
	Конфорка қақпағы дұрыс орнатылмаған.	Дұрыс орнатыңыз.
	Тұтандырғыш білте бөгде заттармен ластанған.	Құрғақ сүлгімен бөгде заттардан тазартыңыз.
	Конфоркалар дымкыл.	Конфорка қақпақтарын мұқият кептіріңіз.
	Жалын таратқыштың саңылаулары бітеліп қалған.	Жалын таратқышты тазалаңыз
Жанған кезде бөтен дыбыс шығуы	Конфорка қақпағы дұрыс орнатылмаған.	Дұрыс орнатыңыз.
Пайдалану кезінде жалын сөніп қалады	Жалынды бақылағыш құрылғы бөгде заттармен ластанған.	Жалынды бақылағышты тазалаңыз.
Жалын сары түсті	Конфорка қақпағының саңылауы бітеліп қалған.	Конфорка қақпағын тазартыңыз.
	Пісіру панеліне арналмаған басқа газ берілуде.	Өзіңіз пайдаланатын газ типін тексеріңіз.
Жалын тұрақсыз	Конфорка қақпағы дұрыс орнатылмаған.	Дұрыс орнатыңыз.
Ауада газдың иісі болғанда	Газ вентилі ашық күйінде қалған.	Газ вентилін тексеріңіз.
	Негізгі газ құбырына байланыстырған жерлерден газ шығып кетуі мүмкін.	Байланыстардың герметикалығына көз жеткізіңіз.



- Егер проблема шешілмесе, Samsung компаниясының клиенттермен жұмыс істеу орталығына хабарласыңыз.

Техникалық көмекке қайда хабарласу керек

Samsung өнімдеріне қатысты қандай да бір сұрақтарыңыз болса, сіздер келесі мекен-жайлар бойынша хабарласа аласыздар.

Аймақ	Мемлекет	Клиент-термен жұмыс істеу орталығының теле-фоны	Веб-сайт	Факс	Мекен-жайы	ескеруге
Europe	BELGIUM	02 201 2418	www.samsung.be	N/A	Samsung Electronics Benelux B.V. Medialaan 50, 1800 Vilvoorde, Belgium	
	CZECH REPUBLIC	800 726 786	www.samsung.com/cz	N/A	Distributor pro Českou republiku Samsung Zrt., česká organizační složka, Sokolovská 394/17, Praha 8, 180 00	
	DENMARK	70 70 19 70	www.samsung.com/dk	N/A	Samsung Electronics Nordic AB SE -19427 Kanalvägen 10A, Upplands Väsby, Sweden	
	FINLAND	030-6227 515	www.samsung.com/fi	N/A	Samsung Electronics Nordic AB SE -19427 Kanalvägen 10A, Upplands Väsby, Sweden	
	FRANCE	3260 SAMSUNG or 08 25 08 65 65 (€ 0,15/Min)	www.samsung.com/fr	01 48 63 06 38	Samsung Service Consommateurs 66 rue des Vanesses BP 50116 - Villepinte -95950 ROISSY cedex, France	
	GERMANY	01805 - 121213 (€ 0,14/Min)	www.samsung.de	01805 - 121214	Samsung Electronics GmbH Samsung House, Am Kronberger Hang 6, 65824 Schwalbach/Ts., Deutschland	
	HUNGARY	06-80-SAMSUNG (7267864)	www.samsung.com/hu	N/A	Samsung Electronics Magyar Rt. Szépvölgyi Business Park, 1037 Budapest, Szépvölgyi út 35-37	
	ITALIA	800-SAMSUNG (7267864)	www.samsung.com/it	92141801	Samsung Electronics Italia S.p.A Via C. Donat Cattin, 5, 20063, Cernusco Sul Naviglio (MI)	
	LUXEMBURG	02 261 03 710	www.samsung.lu	N/A	Samsung Electronics Benelux B.V. Medialaan 50, 1800 Vilvoorde/Belgium	
	NETHERLANDS	0900 20 200 88 (€ 0,10/Min)	www.samsung.nl	N/A	Samsung Electronics Benelux B.V. Postbus 681 2600AR Delft Nederland	
	NORWAY	815-56 480	www.samsung.com/no	N/A	Samsung Electronics Nordic AB SE -19427 Kanalvägen 10A, Upplands Väsby, Sweden	
	POLAND	0 801 801 881	www.samsung.com/pl	+48-22-607 4448	Samsung Electronics Polska sp. Z o.o. Dział Obsługi Klienta 02-678 Warszawa; ul. Szturmowa 2a	
	PORTUGAL	80 8 200 128	www.samsung.com/pt	N/A	SAMSUNG ELECTRÓNICA PORTUGUESA, S.A Rua Cesario Verde, no 5-4, Piso2795-753 Queijas-Portugal	
	SLOVAKIA	0800-SAMSUNG (726786)	www.samsung.com/sk	N/A	Vajnorská 100/B, Bratislava, 831 04	
	SPAIN	902 10 11 30	www.samsung.com/es	N/A	SAMSUNG ELECTRÓNICA IBÉRIA, S.A Ciencies, 55-65 (Polígono Pedrosa) 08908 HOSPITALET DE LLOBREGAT (Barcelona)	
	SWEDEN	0771-400 200	www.samsung.com/se	N/A	Samsung Electronics Nordic AB SE -19427 Kanalvägen 10A, Upplands Väsby, Sweden	
U.K	0870 SAMSUNG (7267864)	www.samsung.com/uk	0870 7221127	Samsung Electronics U.K. Ltd. Customer Care Centre PO Box 17243 Edinburgh, EH11 4YB United Kingdom		
Republic of Ireland	0818 717 100	www.samsung.com/uk	+44 (0)870 7221127			
Switzerland	0800-SAMSUNG (7267864)	http://www.samsung.com/ch/	N/A			
CIS	РОССИЯ	8-800-555-5555	www.samsung.ru	+7-495-783-0556	117105 Россия, Москва, Варшавское ш., д. 26	
	KAZHSTAN	8-800-080-1188	www.samsung.kz	+7 (3272) 58-59-66	050051 4th floor, 172 Dostyk Ave. Almaty Republic of Kazakhstan	
	UZBEKISTAN	8-800-120-0400	www.samsung.uz	+998-71-120-7208	100-742 12fl. International Business Center, 107B, Amir Temur str., Tashkent, Uzbekistan	
	UKRAINE	8-800-502-0000	www.samsung.com/ur	+380 (44) 537 59 48	30A, Spaska St, Floor 3, Kiev 04070, Ukraine	
	LITHUANIA	8-800-77777	www.samsung.lt	+370 52 139 770	Zemaites 21, Vilnius, LT-2009, Lithuania	
	LATVIA	800-7267	http://www.samsung.com/lv/index.htm	+371 7 50 84 80	J. Alunana 2, Riga, LV-1340, Latvia	
ESTONIA	800-7267	www.samsung.ee				
Asia Pacific	AUSTRALIA	1300 362 603	www.samsung.com/au	(612) 9763 5750	Samsung Electronics Australia 7 Parkview Drive, Homebush Bay NSW 2127	
	MALAYSIA	1800-88-9999	www.samsung.com/my	03-22636759	Samsung Malaysia Electronics Sdn. Bhd. 3B-1-1. Level 1, Block 3B, Plaza Sentral, Jalan Stesen Sentral 5, KL Sentral, 50470, Kuala Lumpur, Malaysia	
	THAILAND	1800-29-323202-689-3232	www.samsung.com/th	02-689-3298	Thai Samsung Electronics Co., Ltd Service Department 1,6 floor Boonmitr Building 138 Silom Rd., Suriyawong Bangkok Bangkok 10500 บริษัท ไทยซัมซุงอิเล็กทรอนิกส์ จำกัด เลขที่ 138 อาคารบุญมิตร ชั้น 1,6 ถนนสีลม แขวงสุริยวงศ เขตบางรัก กรุงเทพฯ 10500	

Техникалық нұсқаулық

Орнату



- Берілген пісіру панелін білікті техникалық мамандар мен монтаж жасаушылар орнатулары керек.
- Құралды қосар алдында газдың түрі мен қысымының құралда көрсетілген мәліметтерге сәйкес келуін тексеріңіз.
- Құралды бейімдеу параметрлері, оның зауыттық жабыстырғыш қағазында және техникалық мәліметтер берілген кестеде берілген.
- Берілген пісіру панелі жану заттарын шығару құрылғысына қосылмаған. Ол қазіргі кездегі ережелерге сәйкес орнатылуы және қосылуы тиіс. Әсіресе желдетуге байланысты талаптарға баса назар аудару керек.
- Құралды орнатар алдында газ өткізгіш вентильді жауып, электр көзінен ажыратыңыз.
- Пісіру панелі жерге қосылуы тиіс.
- Газ құбырларының және электр сымдарының пісіру панелінің қызатын бөліктеріне тимеуін қадағалаңыз.
- Газ өткізгіш түтіктер және газға қосылу элементтері иіліп немесе басқа заттармен қысылып қалмауы керек.
- Пісіру панелінің өлшемдерін және ол орналастырылатын ас үй жиһазының кесіндісінің өлшемдерін тексеріңіз.
- Пісіру панелінің жоғарғы жағында және оның маңында орналасатын жиһаздар, жанбайтын материалдардан жасалуы қажет. Жапқыш және бекіткіш желім ыстыққа төзімді болуы керек.
- Газ құбырының бекіту шүмегін ашып, әр конфорканы жағып көріңіз. Жалынның түсі көкшіл болуы керек. Жалынның ұштары сары түсті болмауы керек. Егер газ дұрыс жанбаса келесілерді тексеріңіз:
 - Конфорка қақпағы дұрыс орнатылған
 - Жалын таратқыш дұрыс орнатылған
 - Конфорка форсункаға қатысты тігінен түзу оналасқан.
- Құралды орнатқаннан кейін орнатушы маман газдың ауаға шықпауын, құралдың дұрыс орнатылғандығын сынақтан өткізуі тиіс.

Техникалық мәліметтер

Пісіру панелінің сипаттамасы

Модель	GN642JDXD1	GN641JDXD1	GN642FDXD1	GN641FDXD1
Кастриоль астына қойылатын тор тұғырық	Шойын	Иілген	Шойын	Иілген
Түбі дөңес кастриольдерге арналған тұғырық	О	Х		
Үстіңгі плита	Тот баспайтын болат			
Салмағы	12.5kg	8kg	12kg	7.5kg
Өлшемі (WxDxH)	594*510*46			
Жағу құрылғысы	Үздіксіз типтегі			
Газға қосылу	Панельдің кіре беріс штуцері-сыртқы оймасы ½ дюйм			
Электр қорегі	220 В, 50 Гц			
Конфоркалардың сипаттамасы	Үш қатарлы жалын (1EA), қуаттылығы орташа (2EA), қуаттылығы төмен (1EA)		Қуаттылығы жоғары (1EA), қуаттылығы орташа (2EA), қуаттылығы төмен (1EA)	

Модель	GN642JDBD1	GN641JDBD1	GN642FDBD1	GN641FDBD1
Кастриоль астына қойылатын тор тұғырық	Шойын	Иілген	Шойын	Иілген
Түбі дөңес кастриольдерге арналған тұғырық	О	Х		
Үстіңгі плита	Эмаль, қара			
Салмағы	12.5kg	8kg	12kg	7.5kg
Өлшемі (WxDxH)	594*510*46			
Жағу құрылғысы	Үздіксіз типтегі			
Газға қосылу	Панельдің кіре беріс штуцері-сыртқы оймасы ½ дюйм			
Электр қорегі	220 В, 50 Гц			
Конфоркалардың сипаттамасы	Үш қатарлы жалын (1EA), қуаттылығы орташа (2EA), қуаттылығы төмен (1EA)		Қуаттылығы жоғары (1EA), қуаттылығы орташа (2EA), қуаттылығы төмен (1EA)	

Техникалық мәліметтер (Жалғасы)

Модель	GN642JDWD1	GN641JDWD1	GN642FDWD1	GN641FDWD1
Кастриоль астына қойылатын тор тұғырық	Шойын	Иілген	Шойын	Иілген
Түбі дөңес кастриольдерге арналған тұғырық	О	Х		
Үстіңгі плита	Ақ эмаль			
Салмағы	12.5kg	8kg	12kg	7.5kg
Өлшемі (WxDxH)	594*510*46			
Жағу құрылғысы	Үздіксіз типтегі			
Газға қосылу	Панельдің кіре беріс штуцері-сыртқы оймасы 1/2 дюйм			
Электр қорегі	220 В, 50 Гц			
Конфоркалардың сипаттамасы	Үш қатарлы жалын (1ЕА), қуаттылығы орташа (2ЕА), қуаттылығы төмен (1ЕА)		Қуаттылығы жоғары (1ЕА), қуаттылығы орташа (2ЕА), қуаттылығы төмен (1ЕА)	

МЕМ-ЛЕКЕТ	ГАЗ ТИПІ	КОНФОР-КА	ҮШ ҚАТАР ЖАЛЫНДЫ	ҚУАТТЫ	ОРТАША	ТӨМЕН	БАРЛЫҒЫ
РЕСЕЙ	G-30 БУТАН 29 мбар	Форсунканың орындалуы (1/100 мм)	98	85	65	50	-
		Номинальды жылу қуаттылығы (кВт)	3.8	3.0	1.75	1.0	Үш Қатар Жалынды - 8.3 Қуатты - 7.5
	G-20 ТАБИҒИ ГАЗ 13 мбар	Форсунканың орындалуы (1/100 мм)	160	150	110	82	-
		Номинальды жылу қуаттылығы (кВт)	3.8	3.0	1.75	1.0	Үш Қатар Жалынды - 8.3 Қуатты - 7.5

Орналастыру

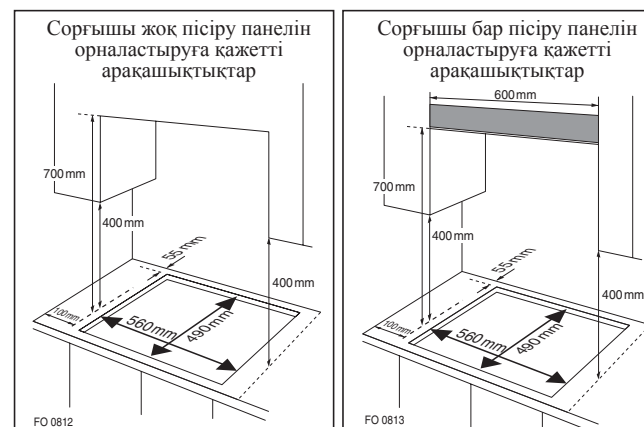

Кесіндінің өлшемі

Ұзындығы : 560 мм
Ені : 490 мм
Биіктігі : 30–50 мм

■ Берілген пісіру панелі ас үй жиһазына немесе 600 мм-лік жұмыс панелінің бетіне келесі минимальды қашықтықтырды сақтай отырып орнатылады.

- Панельдің жиегі артқы қабырғадан минимальды арақашықтығы 55 мм болуы тиіс.
- Панельдің бүйірлік жиектерінің кез келген көршілес қабырғадан минимальды арақашықтығы 100 мм болуы тиіс.
- Пісіру панелінің үстіңгі жағында әрі оның жиектерімен бір сызықта жанғыш заттың ең аз орналасу ара қашықтығы — 400 мм. Жанғыш зат 400 мм-ден төмен орналасса, ол пісіру панелінен 50 мм аулақ орналасуы керек.
- Егер жанғыш материал панельдің үстінде орналасса, онда олардың арақашықтықтары 700мм-ден кем болмауы тиіс.

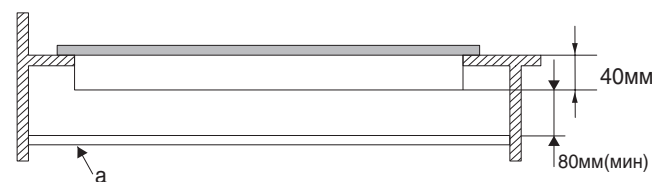

- Ауа алмасуын қамтамасыз ету үшін және иілгіш газ өткізгіш түтіктердің қысылып қалмауы үшін, пісіру панелінің жоғарғы жағында орналасқан, кез келген қораптардан арақашықтығы 80 мм болуы керек.

Пісіру панелін орнату

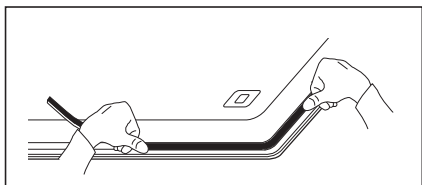

1. Тор тұғырықтарды, конфоркалардың қақпақтарын және жалын таратқышты алып қойыңыз. Панельді аударып жұмсақ жерге қойыңыз. Тұтату құрылғысы мен жалынды бақылау құрылғысын зақымдап алмаңыз.
2. Нығыздағыш лентаны пісіру панелінің жиегіне жағалай жабыстырып шығыңыз.
3. Саңылау қалдырмаңыз және бір-бірінің үстіне жабыстырмаңыз.

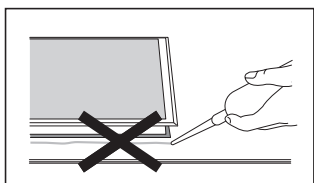

Саңылауларды бекіту үшін силиконды герметик қолданбаңыз.

Бұл келешекте, көбінесе техникалық қызмет көрсету кезінде панельді орнынан алуға кедергі келтіреді.

Газға қосу



- Берілген пісіру панелі, сол мемлекеттегі пісіру панелін пайдаланумен байланысты ережелерге сай орнатылуы және қосылуы тиіс. Құралды орнатуды тек сертификатталған білікті мамандар ғана жүзеге асырулары керек.
- Бұл пісіру панелі тек табиғи газбен жұмыс істеуге арналған және өзгертусіз басқа газ типтерін пайдалануға болмайды. Сұйылтылған газды пайдалануға ауыстыруды тек білікті мамандар ғана орындау керек.

Кіреберіс газ штуцерінің оймасы 1/2дюйм.

Құбырдан келетін газ, табиғи газ, пропан-ауалы немесе бутан-ауалы қоспа.

Қауіпсіздік үшін, сіз төменде берілген қосылу нұсқаларының бірін таңдауыңыз қажет.

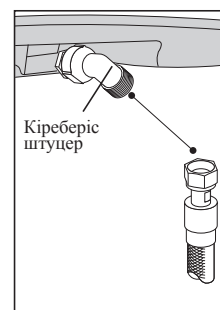

■ **Оймалы механикалық байланыстырғышы бар қатты түтік арқылы қосылу.**

Пісіру панелінде орнатылған кіреберіс штуцеге тікелей қосыңыз. Түтік пісіру панеліне тиіспей еркін өтуі керек.

■ **Оймалы байланыстырғышы бар иілгіш гаффриленген болат түтік пайдалану арқылы қосылу.**

Толық жазылған түтіктің ұзындығы екі метрден аспау керек. Тек сертификатталған түтіктерді, төсемдерді және бекіту арматураларын пайдаланыңыз және оларды өндіруші бекіткен жарамдылық мерзіміне дейін ғана пайдаланыңыз.



- Құралды орнатқаннан кейін, орнатушы маман толығымен пайдалану сынақтарын жүргізуі тиіс және газдың ауаға шығып кетпеуін тексеруге міндетті.
- Бүкіл газ құбыры қол жетерліктей болу керек. Иілгіш металлбөлігі, онда көрсетілген жарамдылық мерзімі өткеннен кейін ауыстырылуы қажет.
- Иілгіш болат түтіктің панель орнатылған жұмыс үстелінің жылжымалы бөлшектерімен жанаспауын қадағалаңыз. Сонымен қатар, түтік қысылып қалуы мүмкін аудандар арқылы өтетін жерлерден сақтаңыз.

Электрлік қосылу

- Берілген пісіру панелі міндетті түрде жерге қосылуы керек.
- Пісіру панелі электр көзі 220-240В, 50-60Гц ауыспалы токқа есептелген.
- Электрлік қосылуды білікті электрик маман, қазіргі кезде бар нормалар мен ережелерге сай жүзеге асыруы тиіс. Құралды қосар алдында, пісіру панеліндегі көрсеткіштердің электржелісінің көрсеткіштерімен сәйкестігін тексеріңіз. Қажетті мәліметтер пісіру панелінде көрсетілген. Техникалық қауіпсіздік талаптарын орындау үшін құралдың барлық полкюстерін өшіретін және байланыстар арақашықтықтары 3 мм болатын, өшіргіш тетік орнатылуы қажет. сондай-ақ желілік айыры бар желілік электр сым қондырғысын орнатуға болады. Мұндай жағдайда электр сымның айыры қол жетерлік жерде орналасуы қажет. Электр сымның айыры электр розеткасына типі мен сипаттамалары бойынша сәйкес келуі керек. Розетка міндетті түрде жерге қосылуы қажет. Қос немесе одан да көп розеткаларды, ұзартқыштарды пайдалануға болмайды. Құралды қосуды күйде қалдырмаңыз. Қажет болмаған жағдайда айырды розеткадан ажыратып қойыңыз.
- Желілік кабель сымдарының келесі схемаға сәйкес түстері болады:
 - жасыл/ сары = жер
 - көк = нейтраль
 - қоңыр = фаза



- Жасыл/ сары түсті сымдар жерге қосу белгісі немесе E әрпімен белгіленген клеммаға қосылуы тиіс.



Газ типін ауыстыру



- Бір газ типінен екіншісіне ауыстыру жұмыстары кезінде сақ болыңыз.
- Барлық жұмыстарды, тұрмыстық газбен жұмыс істеуге рұқсат берілген, білікті техникалық мамандар жүргізулері қажет.
- Жұмысты бастар алдында құралға газ келуін тоқтатыңыз және электр желісінен ажыратыңыз.

1 Конфорка форсункаларын ауыстыру.

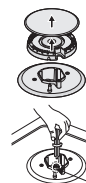

Форсунка

Тор тұғырықтарды, конфоркалардың қақпақтарын және жалын таратқышты алып қойыңыз.

7 мм-лік кілтпен форсунканың бұрап алып, оны пайдаланатын жаңа газ типіне сәйкес келетін басқа форсункамен ауыстырыңыз.

Қайтадан барлық бөлшектерді мұқият жинаңыз.

Жаңа форсунканы орнатқаннан кейін, оны ақырындап орнына нығыздалып түскенге дейін тартыңыз.

2 Газды минимальды пайдалану үшін конфорка вентильдерін дәлдеу



① Конфоркалардың вентильдерін «минимум» жағдайына келтіріңіз.

② Вентильден реттегіш тұтқаларды босатып алыңыз.

③ Реттегіш бұрандамаларды дәлденіз.

- Сұйылтылған газ үшін бұрандама түбіне дейін қатты бұралуы керек.

- Енді конфорканы жағып, басқару тұтқасын «максимум» жағдайынан «минимум» жағдайына қарай бұраңыз және бірнеше рет жалынның тұрақтылығын тексеріңіз.

- Пісіру панелінің жұмысын сұйылтылған газдан табиғи газға ауыстырғанда сатудан кейінгі қызмет көрсету бөлімімен байланысыңыз.

④ Реттегіш тұтқаларды қайтадан вентильдерге орнатыңыз.

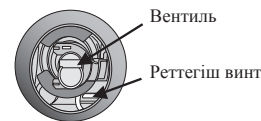

Конфорка	Вентильдің калибрленген саңылауы (1/100 мм)
Қуаттылығы төмен	31
Қуаттылығы орташа	34
Қуаттылығы жоғары	43
Үш қатар жалынды	60



- Вентильдің осін бөлек алуға болмайды. Ол істен шығып қалған жағдайда вентильді толығымен ауыстырыңыз.
- Конфоркаларды пісіру панеліне қайта орнатарда, форсункалардың бос болуын қадағалаңыз.
- Газ типін ауыстырғаннан кейін, орнатушы маман толығымен пайдалану сынақтарын жүргізуі тиіс және газдың ауаға шығып кетпеуін тексеруі тиіс (сабынды сумен немесе газ детекторымен).



- Реттеу жұмыстарын вентиль «минимум» жағдайында тұрған кезде жүргізген дұрыс:
 - жалынның деңгейін азайту үшін реттегіш бұрандаманы тартыңыз;
 - жалынның деңгейін арттыру үшін реттегіш винтті босатыңыз.