



*Thinking of you*  
**Electrolux**



EHF96346XK

<b>КК</b> ПІСІРУ АЛАҢЫ	ҚОЛДАНУ ТУРАЛЫ НҰСҚАУЛАРЫ	2
<b>RU</b> ВАРОЧНАЯ ПАНЕЛЬ	ИНСТРУКЦИЯ ПО ЭКСПЛУАТАЦИИ	15
<b>UK</b> ВАРИЛЬНА ПОВЕРХНЯ	ІНСТРУКЦІЯ	29

## МАЗМҰНЫ

1. САҚТЫҚ ШАРАЛАРЫ .....	3
2. ҚАУІПСІЗДІК НҰСҚАУЛАРЫ .....	4
3. БҰЙЫМ СИПАТТАМАСЫ .....	6
4. ӘРКҮНДІК ҚОЛДАНУ .....	7
5. ПАЙДАЛЫ НҰСҚАУЛАР МЕНЕН КЕҢЕСТЕР .....	9
6. КҮТУ МЕНЕН ТАЗАЛАУ .....	10
7. АҚАУЛЫҚТЫ ТҮЗЕТУ .....	11
8. ОРНАТУ .....	12
9. ТЕХНИКАЛЫҚ АҚПАРАТ .....	14

## СІЗ ОЙЫМЫЗДА БОЛДЫҢЫЗ

Electrolux құрылғысын сатып алғаныңызға рахмет. Сіз ондаған жылдар бойғы кәсіби тәжірибе мен инновацияға сүйеніп жасалған құрылғыны таңдадыңыз. Тапқырлықтың туындысы болған, көз тартарлық бұл құрылғыны жасау барысында сіз ойымызда болдыңыз. Сондықтан, қолданған сайын тамаша нәтижеге қол жеткізе алатыныңызға сенімді болыңыз.

Electrolux әлеміне қош келдіңіз.

**Біздің веб-сайтқа барып келесіні қараңыз:**



Қолдануға қатысты кеңестер, кітапшалар, ақаулықты түзету, қызмет көрсету туралы ақпарат:  
[www.electrolux.com](http://www.electrolux.com)



Сізге барынша жақсы қызмет көрсету үшін өніміңізді мына жерге тіркеңіз:  
[www.electrolux.com/productregistration](http://www.electrolux.com/productregistration)



Құрылғыңызға қажетті керек-жарақтарды, шығынды материалдарды және фирмалық қосалқы бөлшектерді сатып алу үшін:  
[www.electrolux.com/shop](http://www.electrolux.com/shop)

## ТҰТЫНУШЫҒА КӨМЕК, ҚЫЗМЕТ КӨРСЕТУ

Фирмалық заттарды қолдануды ұсынамыз.

Қызмет көрсету орталығына хабарласқанда келесі деректердің дайын болуын қамтамасыз етіңіз.

Деректерді техникалық ақпарат тақтайшасынан табуға болады. Үлгісі, Өнім нөмірі, Сериялық нөмірі



Ескерту / Абайлаңыз - Қауіпсіздік туралы маңызды мағлұмат.



Жалпы мағлұматтар менен кеңестер



Қорғаған ортаға зиян келдірмей пайдалану туралы нұсқаулар

Өндіруші ескертусіз өзгеріс енгізу құқығына ие.

# 1. САҚТЫҚ ШАРАЛАРЫ

Құрылғыны орнатып іске қолданар алдында бірге жеткізілген нұсқауларды мұқият оқып шығыңыз. Құрылғыны дұрыс орнатпау мен дұрыс пайдаланбау нәтижесінде адам жарақат алса және ақаулық орын алса өндіруші жауапты емес. Нұсқаулықты келешекте қарап жүру үшін үнемі сақтап қойыңыз.

## 1.1 Балалар мен дәрменсіз адамдардың қауіпсіздігі



### Назарыңызда болсын!

Тұншығып қалу, жарақат алуы немесе мүгедек болып қалу қаупі бар.

- Бұл құрылғыны 8 жасқа толған және одан асқан балалар және кемтар, сезім немесе ой-қабілетіне нұқсан келген адамдар немесе тәжірибесі немесе білімі аз адамдар, өз қауіпсіздіктерін қамтамасыз ететін адамның бақылауында болса пайдалана алады.
- Балаларға құрылғымен ойнауға рұқсат бермеңіз.
- Орам материалдарының барлығын балалардан алыс ұстаңыз.
- Құрылғы жұмыс істеп тұрғанда немесе ол суып тұрғанда, балалар мен үй жануарларын оған жақындатпаңыз. Қолжетімді бөлшектері ыстық болады.
- Егер құрылғы бала қауіпсіздігінің құралымен жабдықталса, оны іске қосуды ұсынаыз.
- Балалар тазалау және күтім көрсету жұмыстарын басқаның бақылауынсыз орындамауға тиіс.

## 1.2 Қауіпсіздік туралы жалпы ақпарат

- Құрылғы мен оның қол жететін жердегі бөлшектері қолдану барысында ысып тұрады. Қыздырғыш элементтерін ұстамаңыз.
- Құрылғыны сыртқы таймермен немесе бөлек қашықтан басқару жүйесімен басқармаңыз.
- Май немесе өсімдік майы қосылған тағамды пештің үстіне қараусыз қалдыру қауіпті және өрт шығуы мүмкін.

- Өртті ешқашан сумен сөндіруге әрекет жасамаңыз, бұндай жағдайда құрылғыны сөндіріп, содан кейін жалынды қақпақ немесе өрт басқыш көрпе тәрізді затпен жабыңыз.
- Пісіру алаңына зат сақтамаңыз.
- Құрылғыны бумен тазалайтын құралмен тазаламаңыз.
- Пышақ, шанышқы, қасық және қақпақ тәрізді темір заттарды пештің үстіне қоймаңыз, себебі ысып кетеді.
- Егер шыны керамика бетке сызат түссе, электр қатері пайда болмас үшін құрылғыны сөндіріңіз.
- Егер қуат сымына зақым келген болса, қатерден сақтану үшін оны өндіруші немесе уәкілетті техник немесе сол сияқты білікті маман ауыстыруға тиіс.

## 2. ҚАУІПСІЗДІК НҰСҚАУЛАРЫ

### 2.1 Орнату



#### Назарыңызда болсын!

Бұл құрылғыны тек білікті маман ғана орнатуға тиіс.

- Орам материалдарының барлығын алыңыз.
- Бүлінген құрылғыны орнатпаңыз немесе іске қоспаңыз.
- Құрылғымен бірге берілген орнату бойынша нұсқауларды орындаңыз.
- Осы құрылғы мен басқа құрылғылардың, заттардың арасындағы ең аз қашықтықты сақтаңыз.
- Құрылғыны жылжитқан кезде үнемі абай болыңыз, себебі салмағы ауыр. Әрқашан қорғаныс қолғабын киіңіз.
- Кесілген беттерге ылғал кіріп үлкейтіп жібермес үшін тығыздағышпен бітеңіз.
- Құрылғының астыңғы жағын бу мен ылғалдан қорғаңыз.
- Құрылғыны есікке жақын жерге терезенің астына қоймаңыз. Бұл есік немесе терезе ашылған кезде ыстық ыдыс құрылғыдан құлап кетпеу үшін қажет.
- Егер құрылғыны тартпалардың үстіне орнатсаңыз, құрылғының астыңғы жағы мен үстіңгі тартпаның арасында ауа

ауысып тұруға жеткілікті орын қалуын қамтамасыз етіңіз.

- Құрылғының астыңғы жағы ысып кетеді. Құрылғының астыңғы жағын қол жетпейтін етіп бітеу үшін тұтанбайтын оқшаулағыш панель орнатыңыз.

### Электртоғына қосу



#### Назарыңызда болсын!

Өрт шығу және электр қатеріне ұшырау қаупі бар.

- Электртоғына қосу жұмыстарының барлығын білікті электрші ғана іске асыруға тиіс.
- Құрылғыны міндетті түрде жерге тұйықтау қажет.
- Қандай да бір жұмысты іске асырмай тұрып, құрылғының электр желісінен ажыратылғанына көз жеткізіңіз.
- Дұрыс электр сымын пайдаланыңыз.
- Электр сымдарының оратылуына жол бермеңіз.
- Құрылғыны жақын тұрған розеткаға жалғаған кезде электр сымы немесе ашасы (бар болса) ыстық құрылғыға немесе ыстық ыдысқа тиіп кетпес үшін абай болыңыз
- Құрылғының дұрыс орнатылғанына көз жеткізіңіз. Босап қалған және дұрыс

жалғанбаған электр сымы немесе ашасы (бар болса) ағытпаны өте ысытып жіберуі мүмкін.

- Электр қатерінен сақтандыру құралының орнатылғанына көз жеткізіңіз.
- Сымға деформацияға қарсы қапсырманы пайдаланыңыз.
- Құрылғының сымына немесе ашасына (бар болса) зақым келтірмеу үшін абай болыңыз. Зақым келген электр сымын ауыстырту үшін қызмет көрсету орталығына немесе электршіге хабарласыңыз.
- Электр жүйесі құрылғыны кез келген полюсте ажыратуға мүмкіндік беретін оқшаулағыш құралмен жабықталуға тиіс. Оқшаулағыш құралдың контакт ара қашықтығы кем дегенде 3 мм болуға тиіс.
- Дұрыс оқшаулағыш құралдарды ғана қолданыңыз. желіні қорғайтын ажыратқыштар, сақтандырғыштар (ұстатқыштан алынған бұрандалы сақтандырғыштар), жерге тұйықталудан қорғау тетіктері мен тұйықтағыштар.

## 2.2 Қолданылуы



### Назарыңызда болсын!

Жарақат алу, күйіп қалу немесе электр тоғының қатеріне ұшырау қаупі бар.

- Ең алғаш пайдалану алдында барлық орам материалын, жапсырмасын және қорғау таспасын (бар болса) алыңыз.
- Бұл тұрмыста қолдануға арналған құрылғы.
- Бұл құрылғының техникалық сипаттамасын өзгертпеңіз.
- Жұмыс істеп тұрған құрылғыны назардан тыс қалдырмаңыз.
- Құрылғыны су қолмен іске қоспаңыз немесе суға тиіп тұрған құрылғыны пайдаланбаңыз.
- Пісіру алаңдарына ас құралдарын немесе кәстрөлдердің қақпақтарын қоймаңыз. Қызып кетуі мүмкін.
- Пісіру алаңын пайдаланып болғаннан кейін "off" (сөндіру) қалпына қойыңыз.
- Құрылғыны жұмыс орны немесе зат сақтайтын орын ретінде қолданбаңыз.
- Құрылғының бетіне сызат түссе, дереу тоқ көзінен ағытыңыз. Бұл әрекет электр қатеріне ұшырап қалуға жол бермейді.

- Тағамды ыстық майға салғанда, май шашырауы мүмкін.



### Назарыңызда болсын!

Өрт немесе жарылыс шығу қаупі бар.

- Тоңмайларды немесе майды қыздырған кезде тұтанғыш бу пайда болады. Тоңмайға немесе майға тамақ пісірген кезде қызған заттарды немесе оттың жалынын алыс ұстаңыз.
- Қатты қызған майдан бөлініп шығатын бу, кенет жарылыстың орын алуына себеп болады.
- Құрамында тағам қалдықтары бар қолданылған май, бірінші рет қолданылып отырған майға қарағанда, төмен температурада өрт пайда болуға әкелуі мүмкін.
- Тұтанғыш заттарды немесе ішіне тұтанғыш зат салынған дымқыл заттарды құрылғының ішіне, қасына немесе үстіне қоймаңыз.



### Назарыңызда болсын!

Құрылғыны бүлдіріп алуыңыз мүмкін.

- Басқару панеліне ыстық ыдыс қоймаңыз.
- Ыдысты ішіндегісі сарқылғанша қайнатпаңыз.
- Құрылғының үстіне зат немесе ыдыс құлап кетуге жол бермеңіз. Құрылғының бетіне зақым келуі мүмкін.
- Пісіру алаңдарын бос ыдыс қойып немесе ешбір ыдыс қоймай іске қоспаңыз.
- Құрылғының үстіне алюминий жұқалтыр қоймаңыз.
- Құйылған шойыннан, алюминийден жасалған немесе астына нұқсан келген ыдыстар, шыны немесе шыны керамика бетке сызат түсіреді. Бұндай заттарды құрылғының бетінде үнемі көтеріп жылжыту керек.

## 2.3 Күту менен тазалау



### Назарыңызда болсын!

Құрылғыны бүлдіріп алуыңыз мүмкін.

- Құрылғының қаптамасының сапасы түспес үшін мезгіл-мезгіл тазалаңыз.
- Құрылғыны тазалау үшін сулы спрейді және бұды қолданбаңыз.
- Құрылғыны дымқыл, жұмсақ шүберекпен тазалаңыз. Тек бейтарап тазартқыш заттарды қолданыңыз. Жеміргіш заттарды,

түрпілі жөкені, еріткіштерді немесе темір заттарды пайдаланбаңыз.

## 2.4 Құрылғыны тастау



### Назарыңызда болсын!

Жарақат алу немесе тұншығып қалу қаупі бар.

- Құрылғыны қоқысқа дұрыс тастауға қатысты ақпаратты жергілікті әкімшілік мекемеге хабарласып алыңыз.
- Құрылғыны тоқтан ажыратыңыз.
- Қуат сымын кесіп алыңыз да, қоқысқа тастаңыз.

## 3. БҰЙЫМ СИПАТТАМАСЫ

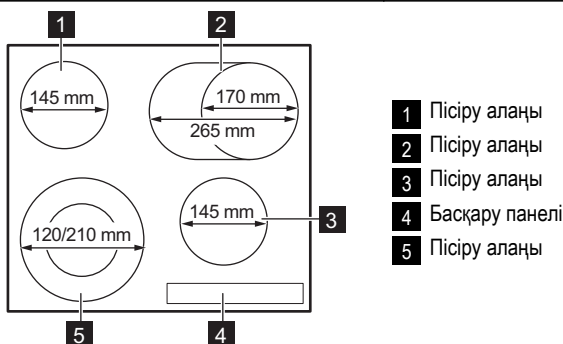

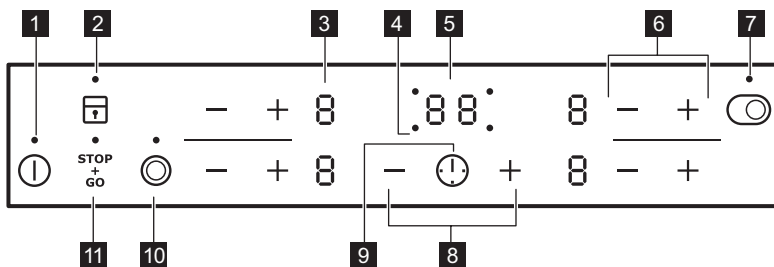

### 3.1 Басқару панелінің көрінісі











Құрылғыны іске қосу үшін сенсорлық өрістерді пайдаланыңыз. Бейнебеттер, индикаторлар мен дыбыстық сигналдар қай функциялардың жұмыс жасайтынын көрсетеді.

сенсорлық өріс	функция
1	Құрылғыны іске қосуға және сөндіруге арналған.
2	Басқару панелін құрсаулайды/құрсауын ағытады.
3 Қызу параметрінің бейнебеті	Қызу параметрін көрсетуге арналған.
4 Пісіру алаңдарының таймер индикаторлары	Уақыттың қай пісіру алаңы үшін орнатылғанын көрсетеді.

	сенсорлық өріс	функция
5	Таймер бейнебеті	Уақытты минут бойынша көрсетуге арналған.
6	+ / -	Қызу параметрінің мәнін көбейтуге немесе азайтуға арналған.
7		Сыртқы шеңберді іске қосуға және сөндіруге арналған.
8	+ / -	Уақытты көбейту немесе азайту үшін.
9		Пісіру алаңын таңдауға арналған.
10		Сыртқы шеңберді іске қосуға және сөндіруге арналған.
11		STOP+GO функциясын іске қосуға және сөндіруге арналған.

### 3.2 Қызу параметрінің бейнебеттері

Бейнебет	Сипаттама
	Пісіру алаңы сөндірулі.
	Пісіру алаңы жұмыс істейді.
	 функциясы жұмыс істейді.
	Автоматты түрде қыздыру функциясы жұмыс істейді.
	Ақаулық орын алды.
	Пісіру алаңы әлі ыстық (қалдық қызу).
	Қауіпсіздік құралы/Бала қауіпсіздігі функциясы жұмыс істейді.
	Автоматты түрде ажыратқыш қосылады.

### 3.3 Қалдық қызу индикаторы



**Назарыңызда болсын!**

 Суымаған пешке күйіп қалу қаупі бар!

## 4. ӘРКҮНДІК ҚОЛДАНУ



**Назарыңызда болсын!**

Қауіпсіздік тарауларын қараңыз.

### 4.1 Қосу және сөндіру









Құрылғыны қосу немесе сөндіру үшін  белгісін 1 секунд басыңыз.

### 4.2 Автоматты түрде сөндіру





**Функция құрылғыны төмендегі жағдайларда автоматты түрде тоқтатады:**

- Пісіру алаңдарының барлығы өшсе ().
- Құрылғыны іске қосқан соң қызу параметрін орнатпасаңыз.
- Басқару панеліне бір нәрсе төгіліп қалса немесе ол 10 секундтан артық (ыдыс, киім



т.с.с.) жабық қалса. Дыбыстық сигнал біраз уақыт естіліп тұрады да, құрылғы сөнеді. Заттарды алыңыз немесе басқару панелін тазалаңыз.

- Пісіру алаңын тоқтатпасаңыз немесе қызу параметрін өзгертпесеңіз. Шамалы уақыттан кейін  жанады да, құрылғы жұмысын тоқтатады. Келесі ақпаратты қараңыз.
- Қызу параметрі мен Автоматты түрде сөндіру функциясы уақыттарының ара қатынасы:
  - ,  -  — 6 сағат
  -  -  — 5 сағат
  -  — 4 сағат
  -  -  — 1.5 сағат

### 4.3 Қызу параметрі



Қызу параметрі мәнін көбейту үшін  белгісін түртіңіз. Қызу параметрі мәнін азайту үшін  белгісін түртіңіз. Бейнебетте қыздыру параметрі көрсетіледі. Пісіру алаңын сөндіру үшін  және  белгісін бір уақытта басыңыз.



### 4.4 Сыртқы шеңберлерді қосу және сөндіру

Шеңбердің бетін қолданылатын ыдыстың өлшемдеріне сай келтіре аласыз. Сыртқы шеңберді іске қосу үшін сенсорлық өрісті  /  басыңыз. Индикатор жанады. Қосымша сыртқы шеңберлерді іске қосу үшін сол сенсорлық өрісті қайта басыңыз. Тиісті индикатор жанады. Сыртқы шеңберді сөндіру үшін осы әрекетті қайта орындаңыз. Индикатор сөнеді.

### 4.5 Автоматты түрде қыздыру

Автоматты түрде қыздыру функциясын қоссаңыз, қызу параметрінің қажетті мәніне жылдамырақ жетуге болады. Бұл функция біраз уақыт (сызбаны қараңыз) қыздыру параметрінің ең жоғары мәнін орнатады да, содан кейін қажетті қыздыру параметріне дейін түсіреді.

Автоматты түрде қыздыру функциясын қосу үшін пісіру алаңы суық болуға тиіс (бейнебетте  көрсетілмеуге тиіс). Пісіру алаңының  түймешігін қажетті қыздыру параметрі көрсетілгенше қайта-қайта

басыңыз. 3 секундтан кейін бейнебетте  жанады. Функцияны тоқтату үшін  түймешігін басыңыз.

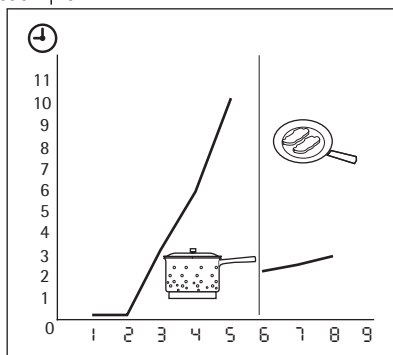



### 4.6 Таймер

#### Кері санақ таймері

Кері санақ таймерін қолданып пісіру алаңы осы жолы қанша уақыт жұмыс істейтінін көрсетіңіз.

**Таймерді пісіру алаңын таңдағаннан кейін орнатыңыз.**

Қызу параметрін таймерді орнатпай тұрып немесе орнатып болғаннан кейін орнатуыңызға болады.

- **Пісіру алаңын орнату үшін:**  түймешігін қажетті пісіру алаңының индикаторы жанғанша, қайта-қайта басыңыз.
- **Таймерді іске қосу немесе өзгерту үшін:** таймердің  немесе  түймешігін басып уақытты орнатыңыз ( минут). Пісіру алаңының индикаторы баяу жыпылықтай бастаған кезде, уақыт кері санала бастайды.
- **Таймерді ажырату үшін:** пісіру алаңын  арқылы орнатып, таймерді сөндіру үшін — белгісін түртіңіз. Қалған уақыт  дейін кері саналады. Пісіру алаңының индикаторы сөнеді.
- **Қалған уақытты қарау үшін:** пісіру алаңын  арқылы орнатыңыз. Пісіру алаңының индикаторы жылдам жыпылықтай бастайды. Бейнебетте қалған уақыт көрсетіледі. Уақыт аяқталған кезде, дыбыстық сигнал естіліп,  жыпылықтайды. Пісіру алаңы сөндіріледі.



- **Дыбыстық сигналды тоқтату үшін:** түртіңіз: 



## Минут операторы

Таймерді пісіру алаңдары жұмыс істемей тұрған кезде **Минут операторы** ретінде қолдануға болады.  түймешігін басыңыз.

Уақытты орнату үшін **+** немесе **—** түймешігін басыңыз. Уақыт аяқталған кезде, дыбыстық сигнал естіліп  жыпылықтайды



- **Дыбыстық сигналды тоқтату үшін:** түртіңіз: 

## 4.7 STOP+GO

 функциясы пісіру алаңдарының барлығын ең төменгі қыздыру параметріне () қояды.

 жұмыс істеп тұрғанда, қызу параметрін өзгерте алмайсыз.



 функциясы таймер функциясын тоқтатпайды.

- **Осы функцияны іске қосу үшін**  түймешігін басыңыз.  белгісі жанады.
- **Осы функцияны ажырату үшін**  түймешігін басыңыз. Алдында орнатылған қызу параметрі жанады.

## 4.8 Құлып

Пісіру алаңдары жұмыс істеген кезде басқару панелін құрсаулауға болады. Ол қызу параметрінің кездейсоқ өзгеруіне жол бермейді.

Әуелі қыздыру параметрін орнатыңыз.

Осы функцияны іске қосу үшін  белгісін түртіңіз.  белгісі 4 секундқа жанады.

Таймер қосулы күйде қалады.





Осы функцияны сөндіру үшін  белгісін түртіңіз. Алдында орнатылған қызу параметрі жанады.

Құрылғыны сөндірген кезде, осы функция да тоқтайды.





## 4.9 Балалар қауіпсіздігі құралы

Бұл функция құрылғы кездейсоқ қосылып кетуге жол бермейді.





### Бала қауіпсіздігі құралын қосу үшін

- Құрылғыны  көмегімен іске қосыңыз. **Қызу параметрлерін орнатпаңыз.**
-  белгішесін 4 секунд басыңыз.  белгісі жанады.
- Құрылғыны  арқылы сөндіріңіз.

### Бала қауіпсіздігі құралын сөндіру үшін

- Құрылғыны  көмегімен іске қосыңыз. **Қызу параметрлерін орнатпаңыз.**  белгішесін 4 секунд басыңыз.  белгісі жанады.
- Құрылғыны  арқылы сөндіріңіз.

### Бала қауіпсіздігін сақтау құралын тек бір ғана пісіру циклі үшін ажырату

- Құрылғыны  арқылы іске қосыңыз.  белгісі жанады.
-  белгішесін 4 секунд басыңыз. **Қызу параметрін 10 секунд ішінде орнатыңыз.** Құрылғыны іске қосуыңызға болады.
- Құрылғыны  арқылы сөндірген кезде, Бала қауіпсіздігінің құралы қайта іске қосылады.

# 5. ПАЙДАЛЫ НҰСҚАУЛАР МЕНЕН КЕҢЕСТЕР

## 5.1 Ыдыс-аяқ

 Ыдыс-аяққа қатысты ақпарат

- Ыдыстың түбі барынша қалың әрі мүмкіндігінше жайпақ болуға тиіс.
- Эмальмен қапталған темірден және алюминий немесе мыстан жасалған ыдыстар шыны керамика беттің түсін өзгертуі мүмкін.

## 5.2 Қуат үнемдеу

 Қуатты үнемдеу жолдары

- Егер мүмкіндік болса, ыдысқа әрқашан қақпақ жабыңыз.
- Пісіру алаңын ыдысты үстіне қойғаннан кейін ғана іске қосыңыз.

- Қалған жылуды пайдалану үшін пісіру алаңын пісіру уақыты аяқталмай тұрып өшіріңіз.
- Ыдыстың түбі мен пісіру алаңының көлемі бірдей болуға тиіс.

### 5.3 Тағам пісіру үлгілері

Кестедегі деректер тек бағдар ретінде беріледі.

Қызу параметрі	Пайдалану:	Уақыт	Ақыл-кеңес
 1	Піскен тағамды жылы күйде ұстау	(қажет болғанына қарай)	Ыдыстың қақпағын жабыңыз
1-2	Голланд тұздығы, балқытылған май, шоколад, желатин	5-25 мин	Ара-тұра араластырыңыз
1-2	Қойылту: шайқалған омлет, піскен жұмыртқа	10-40 мин	Қақпағын жауып пісіру керек
2-3	Суға піскен күріш және сүтке пісірілген тағамдар, аспаздық тағамдарды жылыту	25-50 мин	Күріштен кем дегенде екі есе артық су қйыңыз, сүт тағамдарын арасында араластырыңыз
3-4	Буға піскен көкөніс, балық, ет	20-45 мин	Бірнеше ас қасық сұйықтық қосыңыз
4-5	Буға піскен картоп	20-60 мин	750 г картопқа ең көбі ¼ л су пайдаланыңыз
4-5	Көп мөлшердегі тағамдар, бұқтырылған тағамдар мен көже пісіру	60-150 мин	3 литрге дейін су және құраластар
6-7	Сәл қуыру: эскалоп, "кордон блё" бұзау еті, котлет, шұжық, бауыр, майға қуырылған ұн, жұмыртқа, құймақ, бауырсақ,	қажетін е орай	Орта тұсында аударыңыз
7-8	Қатты қуыру, қуырылған картоп, қоң ет, бифштекстер	5-15 мин	Орта тұсында аударыңыз
9	Көп мөлшердегі суды қайнату, макарон пісіру, етті қызартып қуыру (гуляш, бұқтырып пісіру), фри		

## 6. КҮТУ МЕНЕН ТАЗАЛАУ

Құрылғыны әр пайдаланғаннан кейін тазалап отырыңыз. Ыдысты қолданғанда табаны әрқашан таза болсын.



Шыны керамикаға түскен сызаттар немесе қошқыл дақтар құрылғының жұмысына ешқандай әсер етпейді.

### Қоқысты тазалау үшін:

1. – **Дереу тазалаңыз:** балқыған пластмасса, пластик фольга және қант қосылған тағам. Дереу тазаламасаңыз, құрылғыны бүлдіріп алуыңыз мүмкін. Шыныға арналған арнайы қырғышты қолданыңыз. Қырғышты шыны бетке сүйір бұрыш жасап қойып, жылжыту арқылы тазалаңыз.

- **Құрылғы жеткілікті түрде суыған кезде алыңыз:** әк дақтары, су дақтары, май дақтары, металдың жылтыраған дақтары. Шыны керамикаға немесе тоттанбайтын болатқа арналған арнайы тазартқыш құралдарды қолданыңыз.
- 2. Құрылғыны дымқыл шүберекпен, шамалы жуғыш зат қосып тазалаңыз.
- 3. Соңында, құрылғыны таза **шүберекпен өбден құрғатыңыз.**

## 7. АҚАУЛЫҚТЫ ТҮЗЕТУ

Ақаулық	Ықтимал себебі	Шешімі
Құрылғыны қосып немесе пайдалана алмайсыз.	Құрылғы электр тоғына қосылған жоқ немесе теріс қосылған.	Құрылғының электр тоғына дұрыс қосылғанына көз жеткізіңіз (қосылым сызбасын қараңыз).
		Құрылғыны қайта іске қосыңыз да, қызу параметрін 10 секундтан аз уақыт ішінде орнатңыз.
	Бір уақытта 2 немесе одан да көп сенсорлық өрістерді басып қойғансыз.	Бір ғана сенсорлық өрісті басыңыз.
	STOP+GO функциясы жұмыс істейді.	"Күнделікті пайдалану" тарауын қараңыз.
	Басқару панеліне су немесе май шашыраған.	Басқару панелін тазалаңыз.
Дыбыстық сигнал естіліп, құрылғы сөнеді. Құрылғы сөнген кезде дыбыстық сигнал естіледі.	Бір немесе бірнеше сенсорлық өріске зат қойылған.	Сенсорлық өрістердегі заттарды алыңыз.
Құрылғы сөнеді.	Сенсорлық өріске ① бір зат қойылған.	Сенсорлық өрістердегі заттарды алыңыз.
Қалдық жылу индикаторы жанбайды.	Пісіру алаңы ыстық емес, себебі ол аз уақыт ғана қосылып тұрған.	Егер пісіру алаңы қызатындай ұзақ жұмыс істесе, қызмет көрсету орталығына хабарласыңыз.
Автоматты қыздыру функциясы іске қосылмайды.	Пісіру алаңы ыстық.	Пісіру алаңын әбден салқындатып алыңыз.
	Қызу параметрінің ең жоғары мәні орнатылған.	Ең жоғары қызу параметрінің қуаты, автоматты түрде қыздыру функциясының қуатымен бірдей.
	Қызу параметрін ② мәннен азайттыңыз.	Қызу параметрін ③ бастап, тек ғана жоғарылата беріңіз.

Ақаулық	Ықтимал себебі	Шешімі
Сыртқы шеңберді іске қоса алмадыңыз.		Алдымен ішкі шеңберді іске қосыңыз.
Сенсорлық өрістер қызып кетеді.	Тым үлкен ыдыс қолданылған немесе ыдыстар басқару құралдарына тым жақын қойылған.	Қажет болса, үлкен ыдыстарды артқы пісіру алаңдарына қойыңыз.
 жанады.	Автоматты түрде ажыратқыш қосылады.	Құрылғыны ажыратыңыз да, қайтадан іске қосыңыз.
 жанады.	Бала қауіпсіздігінің құралы немесе Құлып функциясы іске қосылады.	"Күнделікті пайдалану" тарауын қараңыз.
 және сан жанады.	Құрылғыда ақау бар.	Құрылғыны электр желісінен біраз уақыт ажырата тұрыңыз. Сақтандырғышты электр желісінен ағытып қойыңыз. Қайта қосыңыз. Егер  қайта көрініс берсе, қызмет көрсету орталығына хабарласыңыз.

Егер жоғарыда берілген шешімдерді қолданып ақаулықты түзете алмасаңыз, дилеріңізге немесе қызмет көрсету орталығына хабарласыңыз. Техникалық ақпарат тақтайшасындағы деректерді, шыны керамиканың үш саннан тұратын нөмірін, (шынының бетіндегі бұрышта) және ақаулық орын алғанда көрсетілген хабарды беріңіз.

Құрылғыны іске дұрыс қосқаныңызға көз жеткізіңіз. Бұлай істемеген жағдайда, қызмет көрсету орталығының технигі немесе дилер көрсеткен қызмет, кепілдік мерзімі кезінде де ақылы болуы мүмкін. Тұтынушыға қызмет көрсетуге қатысты нұсқаулар мен кепілдік шарттары кепілдік кітапшасында берілген.

## 8. ОРНАТУ



### Назарыңызда болсын!

Қауіпсіздік тарауларын қараңыз.



Орнату алдында

Құрылғыны орнатуға кіріспей тұрып, техникалық ақпарат тақтайшасында көрсетілген келесі деректерді жазып алыңыз. Техникалық ақпарат тақтайшасы құрылғы корпусының астыңғы жағында орналасқан.

- Үлгі .....
- Құрылғының нөмірі (PNC) .....
- Сериялық нөмірі .....

### 8.1 Кіріктірілген құрылғылар

- Кіріктірілген құрылғыларды, аспапты дұрыс қондырылған құрылғыларға және стандартты талаптарға сай келетін жұмыс беттеріне құрастырғаннан кейін ғана пайдаланыңыз.

### 8.2 Қосылым СЫМЫ

- Құрылғы электр қосылымы сымымен жабдықталған.
- Бүлінген қорек сымын арнайы сымға (H05BB-F Tmax. 90°C; немесе жоғары) ауыстырыңыз. Жергілікті қызмет көрсету орталығына хабарласыңыз.

## 8.3 Құрастыру

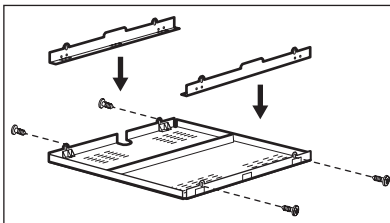
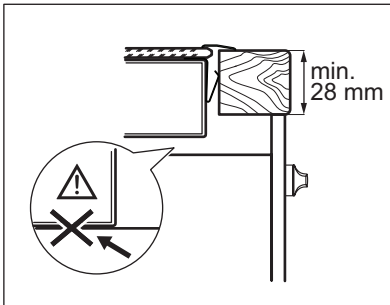
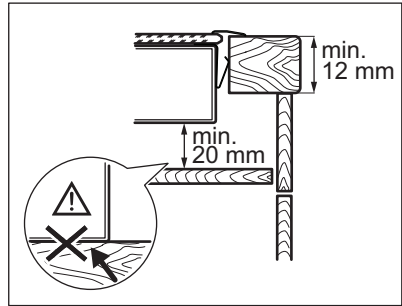
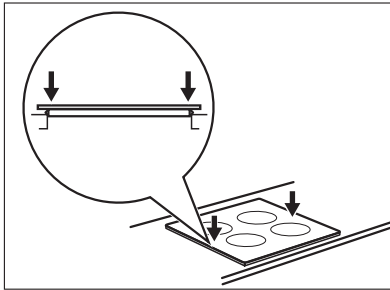
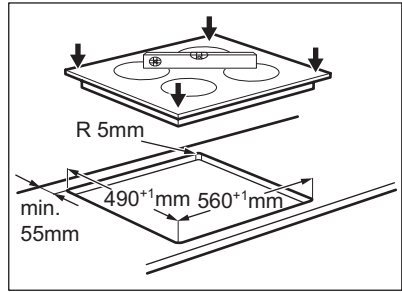
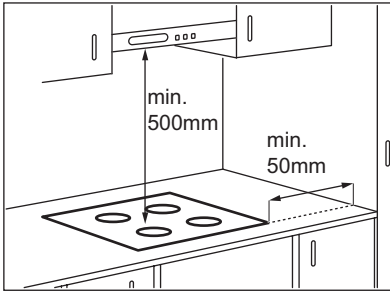



Егер қорғаныс қорабын қолдансаңыз (қосымша керек-жарақ<sup>1)</sup>), құрылғының тура астына қойылатын қорғаныс едені қажет емес.

Егер құрылғыны тұмшалаштің үстіне орнатсаңыз, қорғағыш қорапты қолдана алмайсыз.

<sup>1)</sup> Керек-жарақ болып есептелетін қорғаныс қорабы кей елдерде берілмеуі мүмкін. Жергілікті жабдықтаушыға хабарласыңыз.

## 9. ТЕХНИКАЛЫҚ АҚПАРАТ

Modell EHF96346XK	Prod.Nr. 949 596 220 00
Тур 58 HAD 47 AO	220 - 240 В 50 - 60 Гц
Ser.Nr. ....	Made in Germany
ELECTROLUX	7 кВт
	  

### Пісіру алаңдарының қуаты

Пісіру алаңы	Номинальды қуат (ең жоғары қызу параметрі) [Вт]
Артқы оң жақ — 170 / 265 мм	1500 / 2400 Вт
Алдыңғы оң жақ — 145 мм	1200 Вт
Артқы сол жақ — 145 мм	1200 Вт
Алдыңғы сол жақ — 120 / 210 мм	750 / 2200 Вт

## 10. ҚОРШАҒАН ОРТАҒА ЗИЯН КЕЛДІРМЕУ ТУРАЛЫ МАҒЛҰМАТТАР

Белгі  салынған материалдарды қайта өңдеуден өткізуге тапсырыңыз. Орам материалдарын қайта өңдеуден өткізу үшін тиісті контейнерлерге салыңыз. Электрлік және электроникалық құрылғылардың қалдығын қайта өңдеуден өткізу арқылы, қоршаған ортаға және

адамның денсаулығына зиян келтіретін жағдайларға жол бермеуге өз үлесіңізді қосыңыз. Белгі  салынған құрылғыларды тұрмыстық қалдықтармен бірге тастамаңыз. Өнімді жергілікті қайта өңдеу орталығына өткізіңіз немесе жергілікті мекемеге хабарласыңыз.

# СОДЕРЖАНИЕ

1. СВЕДЕНИЯ ПО ТЕХНИКЕ БЕЗОПАСНОСТИ . . . . .	16
2. УКАЗАНИЯ ПО БЕЗОПАСНОСТИ . . . . .	17
3. ОПИСАНИЕ ИЗДЕЛИЯ . . . . .	19
4. ЕЖЕДНЕВНОЕ ИСПОЛЬЗОВАНИЕ . . . . .	21
5. ПОЛЕЗНЫЕ СОВЕТЫ . . . . .	23
6. УХОД И ОЧИСТКА . . . . .	24
7. ПОИСК И УСТРАНЕНИЕ НЕИСПРАВНОСТЕЙ . . . . .	24
8. УСТАНОВКА . . . . .	26
9. ТЕХНИЧЕСКИЕ ДАННЫЕ . . . . .	28

## МЫ ДУМАЕМ О ВАС

Благодарим Вас за приобретение прибора Electrolux. Вы выбрали изделие, за которым стоят десятилетия профессионального опыта и инноваций. Уникальное и стильное, оно создавалось с заботой о Вас. Поэтому когда бы Вы ни воспользовались им, Вы можете быть уверены: результаты всегда будут превосходными.

Добро пожаловать в Electrolux!

**На нашем веб-сайте Вы сможете:**



Найти рекомендации по использованию изделий, руководства по эксплуатации, мастер устранения неисправностей, информацию о техническом обслуживании:  
[www.electrolux.com](http://www.electrolux.com)



Зарегистрировать свое изделия для улучшения обслуживания:  
[www.electrolux.com/productregistration](http://www.electrolux.com/productregistration)



Приобрести дополнительные принадлежности, расходные материалы и фирменные запасные части для своего прибора:  
[www.electrolux.com/shop](http://www.electrolux.com/shop)

## ПОДДЕРЖКА ПОТРЕБИТЕЛЕЙ И СЕРВИСНОЕ ОБСЛУЖИВАНИЕ

Мы рекомендуем использовать оригинальные запчасти.

При обращении в сервис-центр следует иметь под рукой следующую информацию.

Данная информация находится на табличке с техническими данными. Модель, код изделия (PNC), серийный номер.



Внимание / Важные сведения по технике безопасности.



Общая информация и рекомендации



Информация по защите окружающей среды

Право на изменения сохраняется.

## 1. СВЕДЕНИЯ ПО ТЕХНИКЕ БЕЗОПАСНОСТИ

Перед установкой и эксплуатацией прибора внимательно ознакомьтесь с приложенным руководством. Производитель не несет ответственность за травмы и повреждения, полученные/вызванные неправильной установкой и эксплуатацией. Позаботьтесь о том, чтобы данное руководство было у Вас под рукой на протяжении всего срока службы прибора.

### 1.1 Безопасность детей и лиц с ограниченными возможностями



#### **ВНИМАНИЕ!**

Существует риск удушья, получения травм или стойких нарушений нетрудоспособности.

- Данный прибор может эксплуатироваться детьми старше 8 лет и лицами с ограниченными физическими, сенсорными или умственными способностями или с недостаточным опытом или знаниями только при условии нахождения под присмотром лица, отвечающего за их безопасность.
- Не позволяйте детям играть с прибором.
- Храните все упаковочные материалы вне досягаемости детей.
- Не подпускайте детей и домашних животных к прибору, когда он работает или остывает. Доступные для контакта части прибора сохраняют высокую температуру.
- Если прибор оснащен функцией «Защита от детей», рекомендуется включить эту функцию.
- Очистка и доступное пользователю техническое обслуживание не должно производиться детьми без присмотра.

### 1.2 Общие правила техники безопасности

- Прибор и его доступные для контакта части сильно нагреваются во время эксплуатации. Не прикасайтесь к нагревательным элементам.



- Не эксплуатируйте данный прибор с помощью внешнего таймера или отдельной системы дистанционного управления.
- Оставление на варочной панели продуктов, готовящихся на жире или масле, может представлять опасность и привести к пожару.
- Ни в коем случае не пытайтесь залить пламя водой; вместо этого выключите прибор и накройте пламя, например, крышкой или противопожарным одеялом.
- Не используйте варочные панели для хранения каких-либо предметов.
- Не используйте пароочистители для очистки прибора.
- Не следует класть на варочную поверхность металлические предметы, такие, как ножи, вилки, ложки и крышки, так как они могут нагреваться.
- При обнаружении трещин на стеклокерамической панели отключите прибор во избежание поражения электрическим током.
- В случае повреждения шнура питания во избежание несчастного случая он должен быть заменен изготовителем, авторизованным сервисным центром или специалистом с равнозначной квалификацией.

## 2. УКАЗАНИЯ ПО БЕЗОПАСНОСТИ

### 2.1 Установка



#### **ВНИМАНИЕ!**

Установка прибора должна осуществляться только квалифицированным персоналом!

- Удалите всю упаковку.
- Не устанавливайте и не подключайте прибор, если он имеет повреждения.
- Следуйте приложенным к прибору инструкциям по его установке.
- Выдерживайте минимально допустимые зазоры между соседними приборами и предметами мебели.
- Прибор имеет большой вес: не забывайте о мерах предосторожности при его перемещении. Обязательно используйте защитные перчатки.
- Поверхности срезов столешницы необходимо покрыть герметиком во избежание их разбухания под воздействием влаги.
- Защитите днище прибора от пара и влаги.
- Не устанавливайте прибор возле дверей или под окнами. Это позволит избежать падения с прибора кухонной посуды при открывании двери или окна.

- В случае установки прибора над выдвижными ящиками убедитесь, что между днищем прибора и верхним ящиком имеется достаточное для вентиляции пространство.
- Дно прибора сильно нагревается. Обязательно разместите под прибором пожаробезопасную разделительную прокладку для предотвращения доступа к прибору снизу.

## Подключение к электросети



### **ВНИМАНИЕ!**

Существует риск пожара и поражения электрическим током.

- Все электрические подключения должны производиться квалифицированным электриком.
- Прибор должен быть заземлен.
- Перед выполнением каких-либо операций по чистке прибора или по уходу за ним его следует отключить от сети электропитания.
- Используйте соответствующий электросетевой кабель.
- Не допускайте спутывания электропроводов.
- При подключении прибора к розеткам, расположенным на близком от него расстоянии, убедитесь, что сетевой шнур или вилка (если это применимо к данному прибору) не касается горячего прибора или горячей посуды.
- Убедитесь в правильности установки прибора. Неплотно зафиксированный сетевой шнур или вилка (если это применимо к данному прибору), которая неплотно держится в розетке, может привести к перегреву контактов.
- Позаботьтесь об установке защиты от поражения электрическим током.
- Сетевой шнур не должен быть туго натянут.
- Следите за тем, чтобы не повредить вилку (если это применимо к данному прибору) и сетевой кабель. Для замены сетевого кабеля обратитесь в сервисный центр или к электрику.
- Прибор должен быть подключен к электросети через устройство, позволяющее отсоединять от сети все контакты. Устройство для изоляции должно обеспечивать расстояние между разомкнутыми контактами не менее 3 мм.
- Следует использовать подходящие размыкающие устройства: предохранительные

автоматические выключатели, плавкие предохранители (резьбовые плавкие предохранители следует выкручивать из гнезда), автоматы защиты от тока утечки и пу-скатели.

## 2.2 Эксплуатация



### **ВНИМАНИЕ!**

Существует риск травмы, ожога или поражения электрическим током.

- Перед первым использованием удалите всю упаковку, наклейки и защитную пленку (если она имеется).
- Используйте прибор в жилых помещениях.
- Не изменяйте параметры данного прибора.
- Не оставляйте прибор без присмотра во время его работы.
- При использовании прибора не касайтесь его мокрыми руками. Не касайтесь прибора, если на него попала вода.
- Не кладите на конфорки столовые приборы или крышки кастрюль. Они могут сильно нагреться.
- После каждого использования выключайте конфорки.
- Не используйте прибор как столешницу или подставку для каких-либо предметов.
- В случае образования на приборе трещин немедленно отключите его от сети электропитания. Это позволит предотвратить поражение электрическим током.
- Помещение продуктов в горячее масло может привести к его разбрызгиванию.



### **ВНИМАНИЕ!**

Существует опасность возгорания или взрыва.

- При нагреве жиры и масла могут выделять легковоспламеняющиеся пары. Не допускайте присутствия открытого пламени и нагретых предметов при использовании для приготовления жиров и масел.
- Образующие сильно нагретым маслом пары могут привести самопроизвольному возгоранию.
- Использованное масло может содержать остатки продуктов, что может привести к его возгоранию при более низких температурах по сравнению с маслом, которое используется в первый раз.
- Не кладите на прибор, рядом с ним или внутрь него легковоспламеняющиеся мате-

риалы или изделия, пропитанные легковоспламеняющимися веществами.



**ВНИМАНИЕ!**

Существует риск повреждения прибора.

- Не ставьте на панель управления горячую кухонную посуду.
- Не позволяйте жидкости полностью выкипать из посуды.
- Не допускайте падения на поверхность прибора каких-либо предметов или кухонной посуды. Это может привести к ее повреждению.
- Не включайте конфорки без кухонной посуды или с пустой кухонной посудой.
- Не кладите на прибор алюминиевую фольгу.
- Стеклокерамическую поверхность можно поцарапать, передвигая по нему чугунную или алюминиевую посуду, а также посуду с поврежденным дном. При перемещении подобных предметов обязательно поднимайте их с варочной поверхности.

**2.3 Уход и очистка**



**ВНИМАНИЕ!**

Существует риск повреждения прибора.

- Во избежание повреждения покрытия варочной панели производите его регулярную очистку.
- Не используйте для очистки прибора подаваемую под давлением воду или пар.
- Протирайте прибор мягкой влажной тряпкой. Используйте только нейтральные моющие средства. Не используйте абразивные средства, царапающие губки, растворители или металлические предметы.

**2.4 Утилизация**



**ВНИМАНИЕ!**

Существует опасность травмы или удушья.

- Для получения информации о том, как следует утилизировать данный прибор, обратитесь в местные муниципальные органы власти.
- Отключите прибор от электросети.
- Отрежьте и утилизируйте кабель электропитания.

**3. ОПИСАНИЕ ИЗДЕЛИЯ**

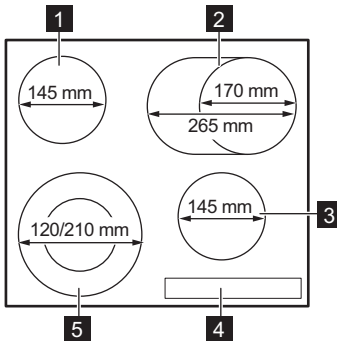

- 1** Конфорка
- 2** Конфорка
- 3** Конфорка
- 4** Панель управления
- 5** Конфорка

### 3.1 Функциональные элементы панели управления

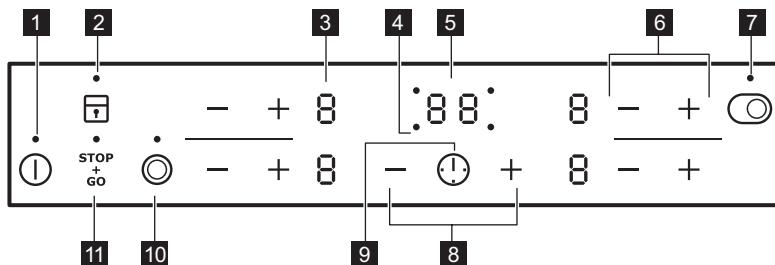



Управление прибором осуществляется с помощью сенсорных полей. Работа функций подтверждается выводом информации на дисплей, а также визуальной и звуковой индикацией.

сенсорное поле	функция
1	Включение и выключение прибора.
2	Блокировка/разблокировка панели управления.
3 Индикация мощности нагрева.	Отображение значения мощности нагрева.
4 Индикаторы конфорок для таймера.	Отображение конфорки, для которой установлен таймер.
5 Дисплей таймера	Отображение времени в минутах.
6 + / -	Увеличение или уменьшение ступени нагрева.
7	Включение и выключение внешнего контура.
8 + / -	Увеличение или уменьшение времени
9	Выбор конфорки.
10	Включение и выключение внешнего контура.
11	Включение и выключение функции STOP+GO («Выключил и иди»).

### 3.2 Индикаторы ступеней нагрева

Дисплей	Описание
	Конфорка выключена.
	Конфорка работает.
	Конфорка работает.
	Включена функция
	Включена функция автоматического нагрева.
	Возникла неисправность.

Дисплей	Описание
	Конфорка еще не остыла (остаточное тепло).
	Включена блокировка / функция «Защита от детей».
	Сработала функция автоматического отключения.

### 3.3 Индикация остаточного тепла



#### ВНИМАНИЕ!

 Опасность ожога из-за остаточного тепла!

## 4. ЕЖЕДНЕВНОЕ ИСПОЛЬЗОВАНИЕ



#### ВНИМАНИЕ!











См. Главу «Сведения по технике безопасности».

### 4.1 Включение и выключение.





Нажмите на одну секунду на клавишу , чтобы включить или выключить прибор.

### 4.2 Автоматическое отключение



**Данная функция автоматически выключает прибор, если:**

- Выключены все конфорки (  ).
- Не установлена мощность после включения прибора.
- Панель управления чем-либо залита или на ней что-либо находится дольше десяти секунд (сковорода, тряпка и т.п.) Некоторое время звучит звуковой сигнал, после чего прибор выключается. Уберите предмет или протрите панель управления.
- Конфорка не была выключена или не был изменен уровень нагрева. Через некоторое время загорается значок  и прибор выключается. См. ниже.
- Соотношение уровня мощности нагрева и времени до автоматического отключения:
  -  ,  -  — 6 часов
  -  -  — 5 часов
  -  — 4 часа
  -  -  — 1,5 часа



### 4.3 Значение мощности нагрева

Нажмите на , чтобы увеличить уровень нагрева. Нажмите на , чтобы уменьшить уровень нагрева. На дисплее отобразится выбранное значение мощности нагрева. Нажмите одновременно на  и , чтобы выключить конфорку.

### 4.4 Включение и выключение внешних контуров

Можно подобрать поверхность нагрева под размер кухонной посуды. Чтобы включить внешний контур, нажмите на сенсорное поле  / . Загорится индикатор. Для включения дополнительных внешних контуров нажмите на то же сенсорное поле еще раз. Загорится соответствующий индикатор. Для выключения внешнего контура повторите эти же действия. Индикатор погаснет.

### 4.5 Автоматический нагрев

Функция автоматического нагрева позволяет сократить время, необходимое для достижения заданной температуры нагрева. Данная функция устанавливает на некоторое время (см. рисунок) максимальную ступень нагрева, а затем уменьшает ее до требуемого уровня. Для включения функции автоматического нагрева конфорка должна быть холодной (на дисплее не должно быть значков ). Нажмите на  конфорки до тех пор, пока не светится необходимый уровень нагрева. Через три секунды на дисплее отобразится .

Чтобы выключить эту функцию, нажмите на

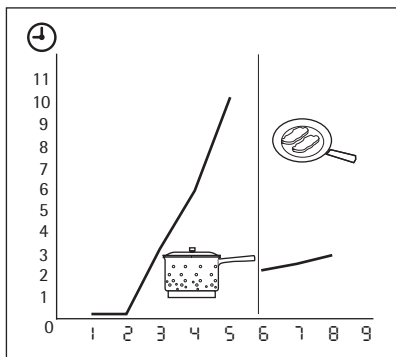

## 4.6 Таймер

### Таймер обратного отсчета

Таймер обратного отсчета используется для отсчета времени работы конфорки за один цикл приготовления.

**Выберите конфорку и установите значение таймера.**

Мощность нагрева можно выбирать до или после установки таймера.

- **Чтобы выбрать конфорку, выполните следующие операции:** многократным нажатием добейтесь, чтобы на индикаторе отобразилась необходимая конфорка.
- **Чтобы включить или изменить параметры таймера, выполните следующие операции:** нажатием кнопок или на таймере установите время (от **00** до **99** минут). Когда индикатор конфорки начинает медленно мигать, запускается обратный отсчет времени.
- **Отключение таймера:** выберите конфорку с помощью переключателя и нажмите , чтобы отключить таймер. Оставшееся до конца время установится на значении **00**. Индикатор конфорки погаснет.
- **Просмотр оставшегося времени:** выберите конфорку с помощью переключателя . Индикатор конфорки начнет быстро мигать. На дисплее отобразится оставшееся до конца отсчета время.

По истечении заданного времени раздастся звуковой сигнал и начнет мигать **00**. Конфорка отключится.

- **Отключение звука:** нажмите .

## Таймер обратного отсчета

Таймер можно использовать в качестве **Таймера обратного отсчета**, когда конфорки не работают. Нажмите . С помощью кнопок или установите значение времени. По истечении заданного времени раздастся звуковой сигнал и начнет мигать **00**.

- **Отключение звука:** нажмите .

## 4.7 STOP+GO

Функция переводит все работающие конфорки на наименьшую степень нагрева (). При работе функции мощность нагрева изменить нельзя.

Функция не отключает функцию "Таймер".

- **Для включения** этой функции нажмите на . Загорится символ .
- **Для выключения** этой функции нажмите на . Будет выбрана заданная ранее мощность нагрева.

## 4.8 Блокировка

Во время работы конфорок можно заблокировать панель управления. Это предотвращает случайное изменение мощности нагрева. Сначала установите желаемый уровень нагрева.

Для включения этой функции нажмите на . Символ загорится и будет гореть в течение 4 секунд.

Таймер продолжит работу.

Для выключения этой функции нажмите на . Будет выбрана заданная ранее мощность нагрева.

При выключении прибора отключается и эта функция.





## 4.9 Функция защиты от детей

Эта функция предотвращает случайное использование прибора.



**Включение функции защиты от детей**



- Включите прибор при помощи . **Не задавайте никакого уровня мощности нагрева.**
- Нажмите и удерживайте в течение четырех секунд. Загорится символ .
- Выключите прибор при помощи .

**Выключение функции Защита от детей**

- Включите прибор при помощи  . **Не давайте никакого уровня мощности нагрева.** Нажмите и удерживайте  в течение четырех секунд. Загорится символ  .
- Выключите прибор при помощи  .

**Отмена функции Защита от детей на один цикл приготовления**

- Включите прибор при помощи  . Загорится символ  .

- Нажмите и удерживайте  в течение четырех секунд. **Выберите степень нагрева в течение 10 секунд.** Прибором можно пользоваться.
- После выключения прибора с помощью  функция защиты от детей включится снова.

## 5. ПОЛЕЗНЫЕ СОВЕТЫ

### 5.1 Кухонная посуда



Сведения о кухонной посуде

- Дно посуды должно быть как можно более толстым и плоским.
- Посуда, изготовленная из эмалированной стали, а также посуда с алюминиевым или медным дном может вызвать изменение цвета стеклокерамической поверхности.

- По возможности всегда накрывайте посуду крышкой.
- Прежде чем включать конфорку, поставьте на нее посуду.
- Выключайте конфорки до завершения приготовления блюд, чтобы использовать остаточное тепло.
- Размеры дна кастрюли и конфорки должны быть одинаковыми.

### 5.2 Экономия электроэнергии



Как сберечь электроэнергию

### 5.3 Примеры использования варочной панели

Приведенные ниже данные в таблице являются ориентировочными.

Мощность нагрева	Назначение:	Время	Советы
 1	Сохранение приготовленных блюд теплыми	по необходимости	Готовьте под крышкой
1-2	Голландский соус, растапливание: сливочного масла, шоколада, желатина	5-25 мин	Время от времени перемешивайте
1-2	Сгущение: взбитый омлет, яйца "в мешочек"	10-40 мин	Готовьте под крышкой
2-3	Приготовление риса и молочных блюд на медленном огне, разогревание готовых блюд	25-50 ми	Добавьте воды в количестве как минимум вдвое превышающим количество риса. Молочные блюда время от времени помешивайте.
3-4	Приготовление на пару овощей, рыбы, мяса	20-45 мин	Добавьте несколько столовых ложек жидкости

Мощность нагрева	Назначение:	Время	Советы
4-5	Приготовление картофеля на пару	20-60 мин	Используйте макс. ¼ л воды из расчета на 750 г картофеля
4-5	Приготовление значительных объемов пищи, рагу и супов	60-150 мин	До 3 л жидкости плюс ингредиенты
6-7	Легкое обжаривание: эскалопы, "кордон блю" из телятины, котлеты, отбивные, сосиски, печень, заправка из муки, яйца, блины, пончики	по готовности	Переверните по истечении половины времени
7-8	Сильная обжарка, картофельные оладьи, стейки из филе говядины, стейки	5-15 мин	Переверните по истечении половины времени
9	Кипячение большого количества воды, отваривание макаронных изделий, обжаривание мяса (гуляш, жаркое в горшочках), обжаривание картофеля во фритюре		

## 6. УХОД И ОЧИСТКА

Прибор необходимо очищать от загрязнений после каждого использования.

Следите за тем, чтобы днище приспособления всегда было чистым.



Царапины или темные пятна на стеклокерамике не влияют на работу прибора.

### Удаление загрязнений:

1. – **Удалайте немедленно:** расплавленную пластмассу, полиэтиленовую пленку и пищевые продукты, содержащие сахар. Иначе загрязнения могут привести к повреждению прибора. Используйте специальный скребок для стекла. Расположите скребок под острым





углом к стеклянной поверхности и двигайте его по этой поверхности.



- **Удаление загрязнений производителе только после того, как прибор полностью остынет:** известковые пятна, водные разводы, капли жира, блестящие белесые пятна с металлическим отливом. Используйте специальные средства для очистки поверхностей из стеклокерамики или нержавеющей стали.
2. Прибор следует чистить влажной тканью с небольшим количеством моющего средства.
  3. По завершении **насухо вытрите прибор чистой тряпкой.**

## 7. ПОИСК И УСТРАНЕНИЕ НЕИСПРАВНОСТЕЙ

Неисправность	Возможная причина	Решение
Прибор не включается или не работает.	Прибор не подключен к электропитанию, или подключение произведено неверно.	Проверьте правильность подключения прибора и наличие напряжения в сети (см. Схему подключения).



Неисправность	Возможная причина	Решение
		Повторно включите прибор и менее, чем за 10 секунд, установите уровень нагрева.
	Было нажато одновременно два или более сенсорных поля.	Следует нажимать только на одно сенсорное поле.
	Включена функция STOP+GO.	См. Главу «Ежедневное использование».
	На панель управления попала вода или капли жира.	Протрите панель управления.
Выдается звуковой сигнал, после чего прибор выключается. Выключенный прибор выдает звуковой сигнал.	На одно или более сенсорных полей был положен посторонний предмет.	Удалите посторонний предмет с сенсорных полей.
Прибор выключается.	На сенсорном поле  оказался посторонний предмет.	Удалите посторонний предмет с сенсорного поля.
Не включается индикация остаточного тепла.	Конфорка не нагрелась, поскольку работала в течение слишком короткого времени.	Если конфорка проработала достаточно долго и должна была нагреться, обратитесь в сервисный центр.
Не работает функция автоматического нагрева.	Конфорка еще горячая.	Дайте конфорке как следует остыть.
	Установлен максимальный уровень мощности нагрева.	Максимальный уровень мощности нагрева имеет ту же мощность, которая выдается при включении функции автоматического нагрева.
	Уровень нагрева был уменьшен с положения  .	Начните с положения  , меняя уровень мощности только в сторону увеличения.
Не включается внешний контур нагрева.		Сначала включите внутренний контур.
Сенсорные поля нагреваются.	Посуда слишком большая, или Вы поставили ее слишком близко к элементам управления.	При использовании большой посуды ставьте ее на задние конфорки.
Высвечивается символ  .	Сработала функция автоматического отключения.	Выключите прибор и снова включите его.
Высвечивается символ  .	Включена функция «Блокировка» или функция «Защита от детей».	См. Главу «Ежедневное использование».

Неисправность	Возможная причина	Решение
Высвечивается символ  и цифра.	Произошла ошибка в работе прибора.	На некоторое время отключите прибор от сети электропитания. Отключите автоматический прерыватель домашней электросети. Затем восстановите подключение. Если индикатор  загорится снова, обратитесь в сервисный центр.

Если с помощью указанных выше способов неисправность устранить не удалось, обратитесь в магазин или в сервисный центр. Сообщите сведения, указанные на табличке с техническими данными, код стеклокерамики, состоящий из трех цифр (он указан в углу стеклянной панели), и появляющееся сообщение об ошибке.

Убедитесь, что прибор эксплуатировался правильно. Если Вы неправильно эксплуатировали прибор, техническое обслуживание, предоставляемое специалистами сервисного центра или продавца, будет платным, даже если срок гарантии еще не истек. Инструкции по техническому обслуживанию и условиям гарантии приведены в гарантийном буклете.

## 8. УСТАНОВКА



### ВНИМАНИЕ!

См. Главу «Сведения по технике безопасности».



Перед установкой

Перед установкой прибора перепишите с таблички с техническими данными все сведения, перечисленные ниже. Табличка с техническими данными находится на нижней части корпуса прибора.

- Модель .....
- Номер изделия (PNC) .....
- Серийный номер .....

### 8.1 Встраиваемые приборы

- Эксплуатация встраиваемых приборов разрешена только после их монтажа в мебель,

предназначенную для встраиваемых приборов и отвечающую необходимым стандартам.

### 8.2 Сетевой кабель

- Прибор поставляется с сетевым шнуром.
- Поврежденный кабель питания следует заменить специальным кабелем (тип H05BB-F, рассчитанный на максимальную температуру 90°C или выше). Обратитесь в местный сервисный центр.

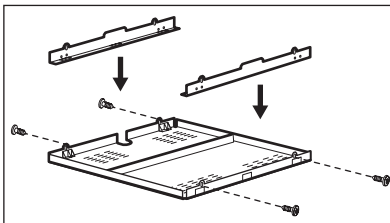
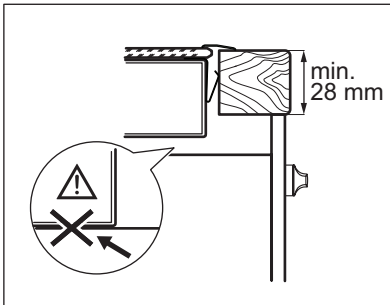
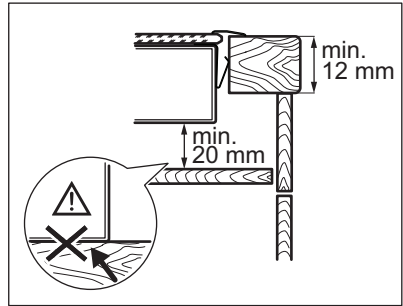
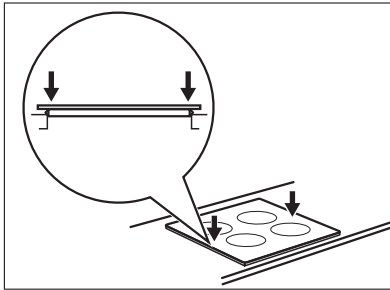
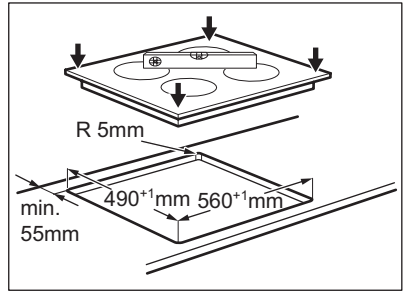
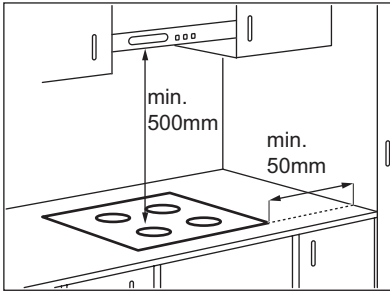

### 8.3 Сборка



В случае использования защитного короба (дополнительная принадлежность<sup>1)</sup>), установка защитного пола непосредственно под устройством не является обязательной. В случае установки прибора над духовым шкафом использование защитного экрана невозможно.

<sup>1)</sup> В ряде стран защитный короб может отсутствовать в списке доступных дополнительных принадлежностей. Обратитесь к своему поставщику.

## 9. ТЕХНИЧЕСКИЕ ДАННЫЕ

Modell EHF96346XK	Prod.Nr. 949 596 220 00
Typ 58 HAD 47 AO	220 - 240 В 50 - 60 Гц
Ser.Nr. ....	Made in Germany
ELECTROLUX	7 кВт
	  

### Мощность конфорок

Конфорка	Номинальная мощность (Макс. мощность нагрева) [Вт]
Задняя правая — 170 / 265 мм	1500 / 2400 Вт
Передняя правая — 145 мм	1200 Вт
Задняя левая — 145 мм	1200 Вт
Передняя левая — 120 / 210 мм	750 / 2200 Вт

## 10. ОХРАНА ОКРУЖАЮЩЕЙ СРЕДЫ

Материалы с символом  следует сдавать на переработку. Положите упаковку в соответствующие контейнеры для сбора вторичного сырья. Принимая участие в переработке старого электробытового оборудования, Вы помогаете защитить окружающую среду и

здоровье человека. Не выбрасывайте вместе с бытовыми отходами бытовую технику, помеченную символом . Доставьте изделие на местное предприятие по переработке вторичного сырья или обратитесь в свое муниципальное управление.

Дата производства данного изделия указана в серийном номере (serial number), где первая цифра номера соответствует последней цифре года производства, вторая и третья цифры номера – порядковому номеру недели. Например, серийный номер 11012345 означает, что изделие произведено на десятой неделе 2011 года.

## ЗМІСТ

1. ІНФОРМАЦІЯ З ТЕХНІКИ БЕЗПЕКИ .....	30
2. ІНСТРУКЦІЇ З ТЕХНІКИ БЕЗПЕКИ .....	31
3. ОПИС ВИРОБУ .....	33
4. ЩОДЕННЕ КОРИСТУВАННЯ .....	34
5. КОРИСНІ ПОРАДИ .....	36
6. ДОГЛЯД ТА ЧИСТКА .....	37
7. УСУНЕННЯ ПРОБЛЕМ .....	38
8. УСТАНОВКА .....	39
9. ТЕХНІЧНА ІНФОРМАЦІЯ .....	41

## МИ ПРО ВАС ДУМАЄМО

Дякуємо за покупку приладу Electrolux. Ви обрали продукт, який втілює в собі десятки років професійного досвіду та інновацій. Оригінальний та стильний, він був розроблений з думкою про вас. Тому щоразу, коли ви ним користуєтесь, ви можете бути впевнені в отриманні гарних результатів.

Ласкаво просимо в світ Electrolux.

**Звертайтеся на наш веб-сайт:**



Поради з використання, брошури, інструкції з усунення несправностей, сервісна інформація:  
[www.electrolux.com](http://www.electrolux.com)



Зареєструйте виріб, щоб отримати покращене обслуговування:  
[www.electrolux.com/productregistration](http://www.electrolux.com/productregistration)



Придбання приладдя, витратних матеріалів та оригінальних запчастин для вашого приладу:  
[www.electrolux.com/shop](http://www.electrolux.com/shop)

## РОБОТА З КЛІЄНТАМИ ТА СЕРВІСНЕ ОБСЛУГОВУВАННЯ

Рекомендується використовувати оригінальні запчастини.

При звертанні до сервісного центру необхідно мати наступну інформацію.

Її можна знайти на табличці з технічними даними. Модель, номер виробу, серійний номер.



Увага! Важлива інформація з техніки безпеки.



Загальна інформація та рекомендації



Екологічна інформація

Може змінитися без оповіщення.

## 1. ІНФОРМАЦІЯ З ТЕХНІКИ БЕЗПЕКИ

Перед установкою та експлуатацією приладу слід уважно прочитати інструкцію користувача. Виробник не несе відповідальності за пошкодження, що виникли через неправильне встановлення або експлуатацію. Інструкції з користування приладом слід зберігати з метою користування в майбутньому.

### 1.1 Безпека дітей і вразливих осіб



#### **Попередження!**

Існує ризик задушення, ушкоджень чи втрати працездатності.

- Цей прилад можуть використовувати діти віком від 8 років та особи з обмеженими фізичними, сенсорними чи розумовими здібностями або недостатнім досвідом і знаннями, якщо такі особи перебувають під наглядом відповідальної за їх безпеку людини.
- Не дозволяйте дітям гратися з приладом.
- Пакувальні матеріали слід тримати в недоступному для дітей місці.
- Не допускайте дітей та домашніх тварин до приладу під час його роботи чи охолодження. Доступні частини гарячі.
- Якщо прилад оснащено захистом від доступу дітей, рекомендується його увімкнути.
- Не можна доручати чищення або технічне обслуговування дітям без відповідного нагляду.

### 1.2 Загальні правила безпеки

- Прилад і його доступні поверхні нагріваються під час використання. Не торкайтеся до нагрівальних елементів.
- Не використовуйте для керування приладом зовнішній таймер або окрему систему дистанційного керування.
- Залишений без нагляду процес готування на варильній поверхні з використанням жиру чи олії може спричинити пожежу.

- Не намагайтеся загасити вогонь водою. Натомість вимкніть прилад і накрийте чимось вогонь, наприклад кришкою або протипожежним покривалом.
- Не зберігайте речі на варильних поверхнях.
- Не використовуйте пароочищувач для чищення приладу.
- Металеві предмети (наприклад, ножі, виделки, ложки та кришки) не можна класти на варильну поверхню, оскільки вони можуть нагрітися.
- Якщо склокерамічна поверхня трісне, вимкніть прилад, щоб уникнути електрошоку.
- У разі пошкодження кабелю живлення зверніться для його заміни до виробника, авторизованого сервісного центру чи іншої кваліфікованої особи. Робити це самостійно небезпечно.

## 2. ІНСТРУКЦІЇ З ТЕХНІКИ БЕЗПЕКИ

### 2.1 Установка



#### **Попередження!**

Цей прилад повинен встановлювати лише кваліфікований фахівець.

- Повністю зніміть упаковку.
- Не підключайте і не експлуатуйте пошкоджений прилад.
- Дотримуйтеся інструкцій, що постачаються разом із приладом.
- Дотримуйтеся вимог щодо мінімальної відстані до інших приладів чи предметів.
- Прилад важкий, будьте обережні, коли пересуваєте його. Обов'язково одягайте захисні рукавички.
- Захистіть зрізи за допомогою ущільнювального матеріалу для попередження проникнення вологи, що викликає набухання.
- Захистіть дно приладу від пари та вологи.
- Не встановлюйте прилад біля дверей або під вікном. Це попередить падіння гарячого посуду з приладу при відкриванні дверей чи вікна.
- При встановленні приладу над шухлядами, переконайтеся у наявності достатнього міс-

ця для циркуляції повітря між дном приладу та верхньою шухлядою.

- Дно приладу може нагріватися. Встановіть розділювальну вогнетривку панель під приладом, щоб унеможливити доступ до дна.

### Підключення до електромережі



#### **Попередження!**

Існує ризик займання чи ураження електричним струмом.

- Всі роботи з підключення до електричної мережі мають виконуватися кваліфікованим електриком.
- Прилад повинен бути заземленим.
- Перш ніж виконувати будь-які операції, переконайтеся, що прилад від'єднаний від електромережі.
- Користуйтеся належним мережевим електрокабелем.
- Стежте за тим, щоб проводи живлення не заплутувалися.
- Переконайтеся, що кабель живлення або штепсель (якщо є) не торкаються гарячого приладу або посуду під час підключення приладу до розташованої поруч розетки.

- Переконайтесь у правильному встановленні приладу. Незакріплений або неправильно розташований кабель живлення або штепсель (якщо є) можуть призвести до значного нагрівання роз'ємів.
- Переконайтесь, що встановлено захист від ураження електричним струмом.
- Зменште розтягування кабелю.
- Під час встановлення приладу пильнуйте, щоб не пошкодити кабель живлення і штепсель (якщо є). Для заміни пошкодженого кабелю слід звернутися у сервісний центр або до електрика.
- Електричне підключення повинно передбачати наявність ізолюючого пристрою для повного відключення від електромережі. Зазор між контактами ізолюючого пристрою має становити не менше 3 мм.
- Використовуйте лише належні ізолюючі пристрої, а саме: лінійні роз'єднувачі, запобіжники (гвинтові запобіжники слід викрутити з патрона), реле захисту від замикання на землю і контактори.

## 2.2 Експлуатація



### Попередження!

Існує небезпека травмування, опіків і враження електричним струмом.

- Перед першим використанням зніміть усі пакувальні матеріали, ярлики та захисну плівку (за наявності).
- Цей прилад призначено для побутового застосування.
- Не змінюйте технічні характеристики приладу.
- Не залишайте прилад, який працює, без нагляду.
- Під час роботи з приладом руки не повинні бути мокрими або вологими. Не користуйтеся приладом, якщо він контактує з водою.
- Не кладіть столові прибори або кришки кастрюль на зони нагрівання. Вони стають гарячими.
- Після кожного використання вимикайте зону нагрівання.
- Не використовуйте прилад як робочу поверхню або як поверхню для зберігання речей.
- Якщо на поверхні приладу з'явилися тріщини, негайно від'єднайте його від електромережі. Це дасть змогу запобігти враженню електричним струмом.

- Коли ви кладете продукти в гарячу олію, вона може бризкати.



### Попередження!

Існує небезпека вибуху або пожежі.

- Під час нагрівання жирів і олії можуть вивільнятися займісті пари. Готуючи з використанням жирів і олії, тримайте їх осторонь від відкритого вогню або гарячих предметів.
- Пари, які виділяє дуже гаряча олія, можуть спричинити спонтанне займання.
- Використана олія, що містить залишки їжі, може спричинити пожежу за нижчої температури, ніж олія, яка використовується вперше.
- Не кладіть займісті речовини чи предмети, змочені в займістих речовинах, усередину приладу, поряд із ним або на нього.



### Попередження!

Існує ризик пошкодження приладу.

- Не ставте гарячий посуд на панель керування.
- Не допускайте, щоб із посуду випаровувалася вся рідина.
- Будьте обережні та пильнуйте, щоб жодні предмети чи посуд не падали на прилад. Це може призвести до пошкодження поверхні.
- Не вмикайте зони нагрівання, якщо на них немає посуду, або посуд порожній.
- Не кладіть алюмінієву фольгу на прилад.
- Кухонний посуд із чавуну чи алюмінію або посуд із пошкодженим дном може подряпати склокераміку. Завжди піднімайте такий посуд, якщо потрібно переставити його в інше місце на варильній поверхні.

## 2.3 Догляд і чищення



### Попередження!

Існує ризик пошкодження приладу.

- Регулярно очищуйте прилад для попередження погіршення матеріалу поверхні.
- Не використовуйте воду з пульверизатора або пар для чищення приладу.
- Протріть прилад вологою м'якою ганчіркою. Застосовуйте лише нейтральні миючі засоби. Не застосовуйте абразивні засоби, абразивні серветки, розчинники та металеві предмети.



## 2.4 Утилізація



### Попередження!

Існує небезпека травмування або задушення.

- Щоб отримати інформацію про належну утилізацію приладу, слід звернутися до органів муніципальної влади.

- Відключіть прилад від електромережі.
- Відріжте кабель живлення і викиньте його.

Цей продукт по змісту небезпечних речовин відповідає вимогам Технічного регламенту обмеження використання деяких небезпечних речовин в електричному та електронному обладнанні (постанова Кабінету Міністрів України №1057 від 3 грудня 2008р.)

## 3. ОПИС ВИРОБУ

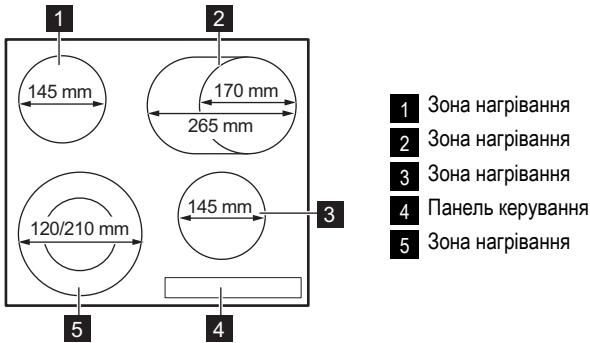

### 3.1 Структура панелі керування

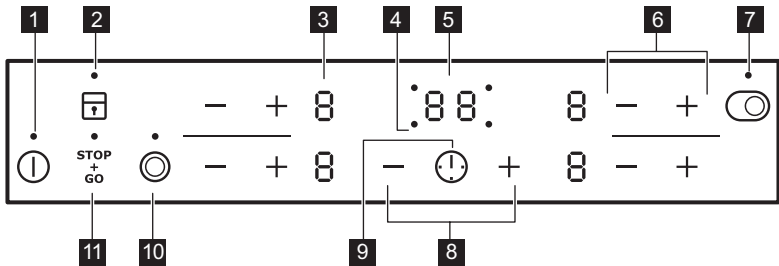









Керування роботою приладу здійснюється за допомогою сенсорних кнопок. Символи на дисплеї, індикатори та звукові сигнали вказують, яка функція працює.

Сенсорна кнопка	Функція
1	Увімкнення та вимкнення приладу.
2	Блокування і розблокування панелі керування.
3	Відображення ступеня нагріву.
4	Показують, для якої зони нагрівання встановлюється час.

	Сенсорна кнопка	Функція
5	Дисплей таймера	Показує час у хвилинах.
6	+ / —	Збільшення або зменшення ступеня нагріву.
7		Увімкнення й вимкнення зовнішнього кільця.
8	+ / —	Збільшення або зменшення часу.
9		Вибір зони нагрівання.
10		Увімкнення й вимкнення зовнішнього кільця.
11		Увімкнення й вимкнення функції STOP+GO.

### 3.2 Відображення ступеня нагріву

Дисплей	Опис
	Зону нагрівання вимкнено.
	Зону нагрівання увімкнено.
	Виконується функція  .
	Працює функція автоматичного нагрівання.
	Виникла несправність.
	Зона нагрівання ще гаряча (залишкове тепло).
	Блокування / Працює пристрій захисту від доступу дітей.
	Спрацювало автоматичне вимикання.

### 3.3 Індикатор залишкового тепла



#### Попередження!

 Небезпека опіку залишковим теплом!

## 4. ЩОДЕННЕ КОРИСТУВАННЯ



#### Попередження!

Див. розділи з інформацією щодо техніки безпеки.









### 4.1 Увімкнення і вимкнення

Торкніться  і утримуйте впродовж 1 секунди, щоб увімкнути або вимкнути прилад.





### 4.2 Автоматичне вимкнення

**Функція автоматично вимикає прилад у таких випадках.**

- Усі зони нагрівання вимкнені ().
- Після увімкнення приладу ступінь нагріву не був настроєний.
- Ви щось налили або поклали на панель керування (каструлю, ганчірку тощо) більш ніж на 10 секунд. Декілька разів пролунає звуковий сигнал, прилад вимкнеться. Приберіть сторонній предмет або очистіть панель керування.



- Ви не вимикаєте зону нагрівання і не змінюєте ступінь нагріву. Через певний час загорасться символ , і прилад вимикається. Див. нижче.
- Зв'язок між ступенем нагріву і часом автоматичного вимкнення приладу:
  - ,  -  — 6 годин
  -  -  — 5 годин
  -  — 4 години
  -  -  — 1,5 години

### 4.3 Встановлення ступеня нагріву

Щоб збільшити ступінь нагріву, торкніться сенсорної кнопки . Щоб зменшити ступінь нагріву, торкніться сенсорної кнопки . Ступінь нагріву відображається на дисплеї. Торкніться одночасно  і , щоб вимкнути зону нагрівання.



### 4.4 Вимкнення та увімкнення зовнішніх кілець

Поверхню, на якій ви готуєте, можна налаштувати згідно із розміром посуду.

Щоб увімкнути зовнішнє кільце, торкніться сенсорної кнопки  / . Засвітиться індикатор. Щоб увімкнути більшу кількість зовнішніх кілець, торкніться тієї самої сенсорної кнопки ще раз. Засвітиться наступний індикатор.

Повторіть цю процедуру знову, щоб вимкнути зовнішнє кільце. Індикатор гасне.

### 4.5 Автоматичне нагрівання

При активації функції «Автоматичне нагрівання» прилад швидше досягне необхідного ступеня нагріву. Ця функція на певний час встановлює найвищий ступінь нагріву (див. графік), а потім знижує його до необхідного рівня. Для увімкнення функції автоматичного нагрівання зона нагрівання має бути холодною (символ  на дисплеї відсутній). Торкайтеся кнопки  відповідної зони нагрівання, поки не буде встановлено потрібний ступінь нагріву. Через 3 секунди на дисплеї з'явиться символ .

Щоб вимкнути функцію, торкніться .

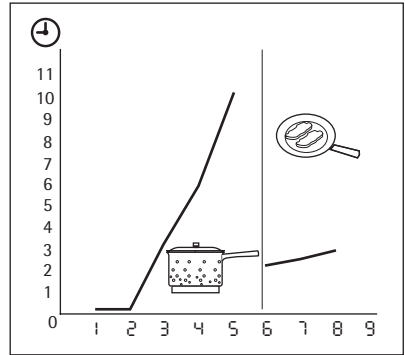

### 4.6 Таймер

#### Таймер зворотного відліку часу

Користуйтеся таймером зворотного відліку часу, щоб встановити час, упродовж якого працюватимуть зони нагрівання, для одного сеансу роботи.

#### Встановлюйте таймер після того, як виберете зону нагрівання.

Ступінь нагріву можна встановити до або після налаштування таймера.





- **Вибір зони нагрівання:** торкніться кнопки  декілька разів, доки не засвітиться індикатор потрібної зони нагрівання.
- **Щоб увімкнути таймер або змінити його налаштування, виконайте такі дії.** Торкніться на таймері  або , щоб встановити час ( -  хвилин). Коли індикатор зони нагрівання починає блимати повільніше, відбувається зворотний відлік часу.
- **Щоб вимкнути таймер, виконайте такі дії.** Виберіть зону нагрівання за допомогою  і торкніться , щоб вимкнути таймер. Час, що залишився, відраховується назад до значення . Індикатор зони нагрівання згасне.
- **Щоб дізнатися, скільки часу залишилося,** виберіть зону нагрівання за допомогою . Індикатор зони нагрівання почне швидко блимати. На дисплеї відобразиться час, що залишився.

Коли час збіжить, пролунає звуковий сигнал і почне мигтати . Зона нагрівання вимкнеться.

- **Щоб вимкнути звуковий сигнал:** торкніться





## Таймер зворотного відліку

Коли зони нагрівання не працюють, таймер можна використовувати у якості **таймера зворотного відліку**. Торкніться . Торкніться  або , щоб встановити час. Коли час збіжить, пролунає звуковий сигнал і почне блимати .



- **Щоб вимкнути звуковий сигнал:** торкніться .

## 4.7 STOP+GO

Функція  налаштовує всі зони нагрівання, які працюють, на режим найнижчої температури (.

Коли працює , ви не можете змінювати ступінь нагріву.

Функція  не припиняє роботу функції «Таймер».

- **Щоб увімкнути** цю функцію, торкніться . Засвітиться символ .
- **Щоб вимкнути** цю функцію, торкніться . Вмикається ступінь нагріву, встановлений попередньо.

## 4.8 Блокування

Під час роботи зони нагрівання можна заблокувати панель керування. Це запобігає випадковій зміні встановленого ступеня нагріву. Встановіть спочатку ступінь нагріву.

Щоб увімкнути цю функцію, торкніться .

Символ  світлитиметься протягом 4 секунд. Таймер залишається увімкненим.





Щоб вимкнути цю функцію, торкніться . Вмикається ступінь нагріву, встановлений попередньо.

При вимиканні приладу, ця функція також вмикається.





## 4.9 Пристрій захисту від доступу дітей

Ця функція запобігає випадковому вимиканню приладу.





### Увімкнення захисту від доступу дітей

- Увімкніть прилад за допомогою . **Не встановлюйте ступінь нагріву.**
- Торкніться  на 4 секунди. Засвітиться символ .
- Вимкніть прилад за допомогою .

### Вимкнення захисту від доступу дітей

- Увімкніть прилад за допомогою . **Не встановлюйте ступінь нагріву.** Торкніться  на 4 секунди. Засвітиться символ .
- Вимкніть прилад за допомогою .

### Скасування захисту від доступу дітей на один сеанс готування

- Увімкніть прилад за допомогою . Засвітиться символ .
- Торкніться  на 4 секунди. **Встановіть ступінь нагріву не пізніше ніж через 10 секунд.** Прилад працюватиме.
- Коли прилад буде вимкнено за допомогою , блокування від доступу дітей діятиме знову.

## 5. КОРИСНІ ПОРАДИ

### 5.1 Кухонний посуд

 Відомості про посуд

- Дно посуду має бути якомога більш товстим і рівним.
- Сталевий емальований посуд або посуд з алюмінієвим чи мідним дном може змінити колір склокерамічної поверхні.

### 5.2 Енергозбереження

 Як заощаджувати електроенергію

- По можливості завжди накривайте посуд кришкою.
- Ставте кухонний посуд на зону нагрівання до її вмикання.
- Вимикайте конфорку за декілька хвилин до завершення готування, щоб скористатись залишковим теплом.
- Дно посуду і зона нагрівання мають бути однаковими за розміром.

## 5.3 Приклади застосування

Дані, наведені у таблиці, є орієнтовними.

Ступінь нагрівання	Призначення	Час	Поради
 1	Зберігайте приготовлену їжу теплою	скільки потрібно	Накривайте посуд кришкою
1-2	Приготування голландського соусу, розтоплення масла, шоколаду, желатину	5-25 хв	Помішуйте час від часу
1-2	Загущування: збиті омлети, запіканки з яєць	10-40 хв	Готуйте під кришкою
2-3	Приготування рису та страв на основі молока, розігрівання готових страв	25-50 хв	Додайте до рису щонайменше вдвічі більше рідини, молочні страви час від часу перемішуйте
3-4	Готування на парі овочів, риби, м'яса	20-45 хв	Додайте кілька ложок рідини
4-5	Готування картоплі на пару	20-60 хв	Додайте максимум ¼ л води на 750 г картоплі
4-5	Приготування страв у великій кількості, звичайних та густих супів	60-150 хв	До 3 л рідини плюс інгредієнти
6-7	Легке підсмажування шніцелів, кордон блю, відбивних, фрикадельок, сардельок, печінки, борошняної підливки, яєць, омлетів, оладок	за необхідності	Через половину заданого часу переверніть
7-8	Сильне смаження дерунів, філе, стейків	5-15 хв	Через половину заданого часу переверніть
9	Кип'ятіння великої кількості води, готування макаронів, обсмажування м'яса (гуляш, тушковане м'ясо), глибоке просмажування картоплі		

## 6. ДОГЛЯД ТА ЧИСТКА

Чистіть прилад після кожного використання. Дно гриля має бути завжди чистим.



Подряпини або темні плями на склокераміці не впливають на роботу приладу.

**Щоб видалити забруднення:**

1. – **Негайно видаляйте такі типи забруднень:** розплавлену пластмасу й полімерну плівку, залишки страв, що містять цукор. Якщо цього не зробити, забруднення може призвести до пошкод-

ження приладу. Користуйтеся спеціальним шкребок для скла. Поставте шкребок під гострим кутом до скляної поверхні і пересувайте лезо по поверхні.

- **Видаляйте залишки після того, як прилад достатньо охолоне:** вапняні та водяні розводи, бризки жиру та плями з металевим відблиском. Використовуйте для цього спеціальний очищувач для склокераміки або іржостійкої сталі.

2. Чистіть прилад вологою ганчіркою з невеликою кількістю миючого засобу.
3. На завершення **насухо витріть прилад чистою ганчіркою.**

## 7. УСУНЕННЯ ПРОБЛЕМ

Несправність	Можлива причина	Рішення
Прилад не вмикається або не працює.	Прилад не підключено до електромережі, або підключення виконано неправильно.	Перевірте, чи правильно прилад підключено до електроживлення (див. схему підключення).
		Увімкніть прилад знову і встановіть ступінь нагрівання не пізніше ніж через 10 секунд.
	Ви торкнулися 2 або більше сенсорних кнопок одночасно.	Торкайтеся лише однієї сенсорної кнопки.
	Виконується функція STOP+GO.	Див. розділ «Щоденне користування».
	На панелі керування є вода або бризки жиру.	Витріть панель керування.
Лунає звуковий сигнал, і прилад вимикається. Вимкнений прилад подає звуковий сигнал.	Ви чимось накрили одну або кілька сенсорних кнопок.	Усуньте сторонній предмет із сенсорних кнопок.
Прилад вимкнеться.	Сенсорна кнопка ① чимось накрита.	Усуньте сторонній предмет із сенсорної кнопки.
Не вмикається індикатор залишкового тепла.	Зона нагрівання не гаряча, оскільки вона працювала протягом короткого відрізка часу.	Якщо зона нагрівання працювала впродовж часу, достатнього для нагрівання, зверніться до сервісного центру.
Не працює функція автоматичного нагрівання.	Зона нагрівання гаряча.	Зачекайте, доки зона нагрівання достатньо охолоне.
	Встановлено найвищий ступінь нагрівання.	Найвищий ступінь нагрівання має таку ж потужність, як і функція автоматичного нагрівання.
	Ви зменшили ступінь нагрівання, що був встановлений на ②.	Розпочинайте з ② і тільки збільшуйте ступінь нагрівання.
Не вдається увімкнути зовнішнє кільце.		Спершу слід увімкнути внутрішнє кільце.

Несправність	Можлива причина	Рішення
Сенсорні кнопки нагріваються.	Посуд має занадто великий розмір або знаходиться надто близько до елементів керування.	За потреби посуд великого розміру можна ставити на задні зони нагрівання.
На дисплеї відображається  .	Спрацювало автоматичне вимикання.	Вимкніть прилад і увімкніть його знову.
На дисплеї відображається  .	Увімкнено функцію захисту від доступу дітей або блокування кнопок.	Див. розділ «Щоденне користування».
На дисплеї відображається  і число.	В роботі приладу виникла помилка.	На деякий час відключіть прилад від джерела живлення. Від'єднайте запобіжник від електричної мережі в оселі. Підключіть його знову. Якщо символ  засвітиться знову, зверніться до сервісного центру.

Якщо виконання описаних вище дій не усунуло проблему, зверніться в магазин або до сервісного центру. Повідомте інформацію, наведену на таблиці з технічними даними приладу, трізначний буквенний код склокераміки (див. у кутку поверхні) і текст повідомлення про помилку, який відображається на дисплеї.

Переконайтеся, що ви правильно користувались приладом. Якщо ви неправильно користувалися приладом, візит майстра або продавця буде платним навіть у гарантійний період. Інструкції щодо центру сервісного обслуговування та умов гарантії описані в гарантійному буклеті.

## 8. УСТАНОВКА



### Попередження!

Див. розділи з інформацією щодо техніки безпеки.



Перед встановленням

Перш ніж встановлювати прилад, запишіть нижче відомості, які містяться на таблиці з технічними характеристиками. Ця таблиця розташована внизу корпусу приладу.

- Модель .....
- Номер виробу (PNC) .....
- Серійний номер (S.N.) .....

вання у шафки та робочі поверхні, які підходять для цього і відповідають нормам.

### 8.2 Електричний кабель

- Прилад оснащений електричним кабелем.
- Для заміни пошкодженого кабелю живлення використовуйте спеціальний кабель (тип H05BB-F, макс. температура 90°C; або вище). Звертайтеся до місцевого сервісного центру.

### 8.1 Вбудовані пристрої

- Експлуатувати прилади, що вбудовуються, можна лише після правильного вбудову-

### 8.3 Складання

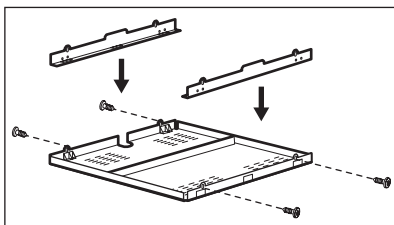
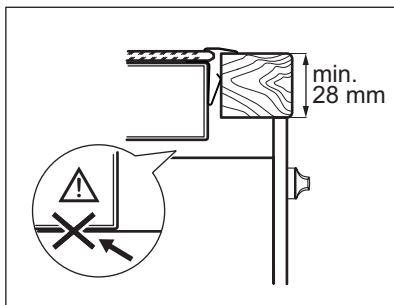
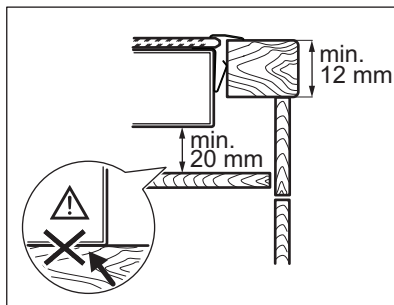
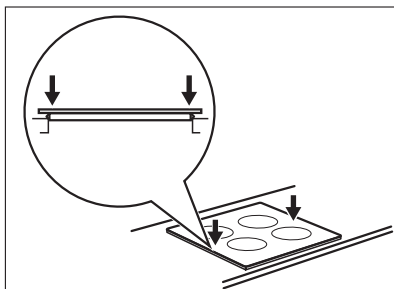
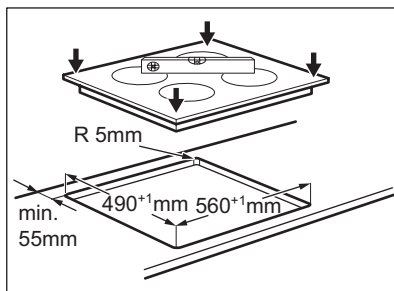
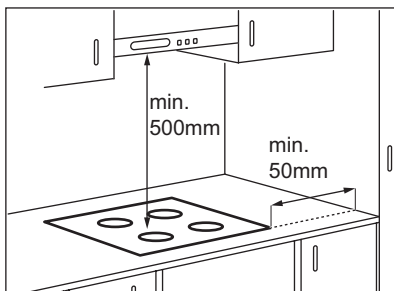



Якщо використовується захисний короб (до-  
даткове приладдя<sup>1)</sup>), захисне покриття без-  
посередньо під приладом не потрібне.  
Не слід використовувати захисний короб при  
встановленні приладу над духовою шафою.

<sup>1)</sup> Захисний короб може бути відсутнім у деяких країнах. Зверніться до місцевого постачальника.



## 9. ТЕХНІЧНА ІНФОРМАЦІЯ

Modell EHF96346XK	Prod.Nr. 949 596 220 00
Typ 58 HAD 47 AO	220 - 240 В, 50 - 60 Гц
Ser.Nr. ....	Made in Germany
ELECTROLUX	7 кВт
	  

### Потужність зон нагрівання

Зона нагрівання	Номінальна потужність (макс. ступінь нагрівання) [Вт]
Права задня — 170 / 265 мм	1500 / 2400 Вт
Права передня — 145 мм	1200 Вт
Ліва задня — 145 мм	1200 Вт
Ліва передня — 120 / 210 мм	750 / 2200 Вт

## 10. ОХОРОНА ДОВКІЛЛЯ

Здавайте на повторну переробку матеріали, позначені відповідним символом .

Викидайте упаковку у відповідні контейнери для вторинної сировини.

Допоможіть захистити навколишнє середовище та здоров'я інших людей і забезпечити вторинну переробку електричних

і електронних приладів. Не викидайте прилади, позначені відповідним символом , разом з іншим домашнім сміттям. Поверніть продукт до заводу із вторинної переробки у вашій місцевості або зверніться до місцевих муніципальних органів влади.





[www.electrolux.com/shop](http://www.electrolux.com/shop)



ERC



892958768-A-292013