















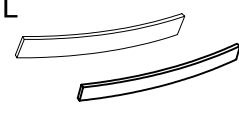

Внимательно изучите инструкцию перед началом работы.

Неправильная последовательность сборки может привести к серьезным травмам.

Чётко следуйте ниже приведенной последовательности сборки.

 Ax8	 Bx2	 Cx8	 Dx4	 Ex8	 Fx6	 Gx9	 Hx2	 I	
 J	 K	 L	 M	 N	 O	 P&Q	 R	 S	

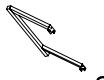
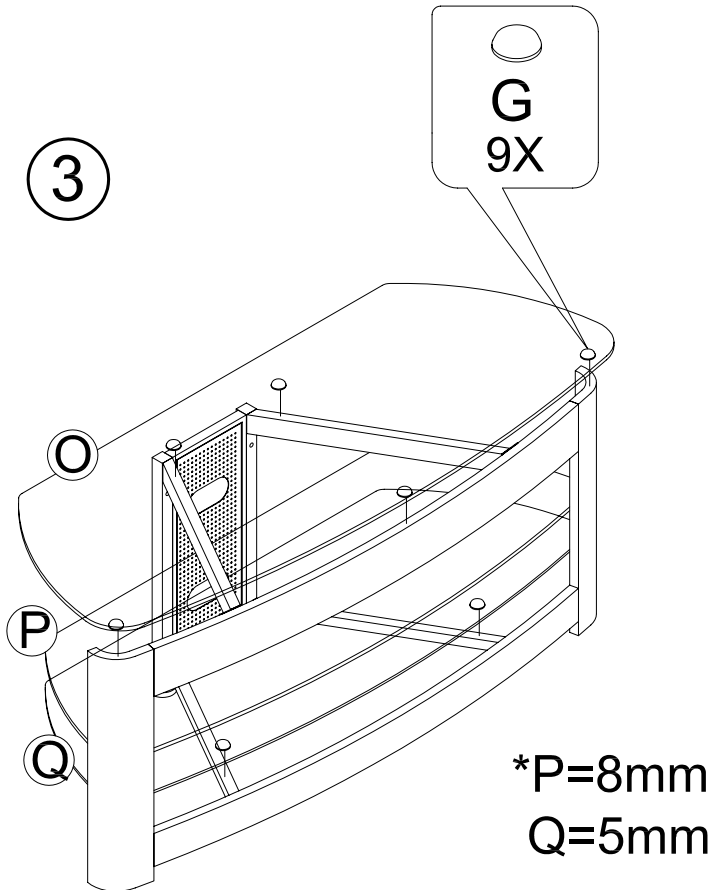
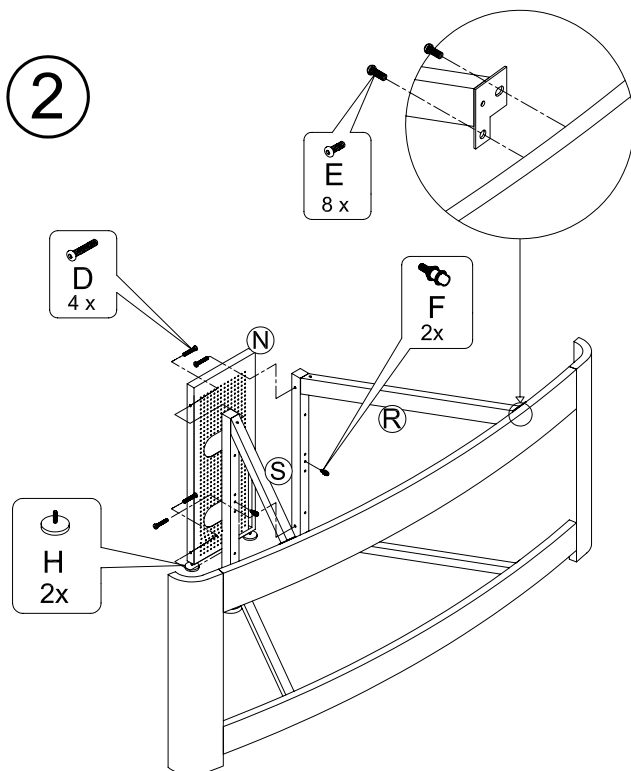
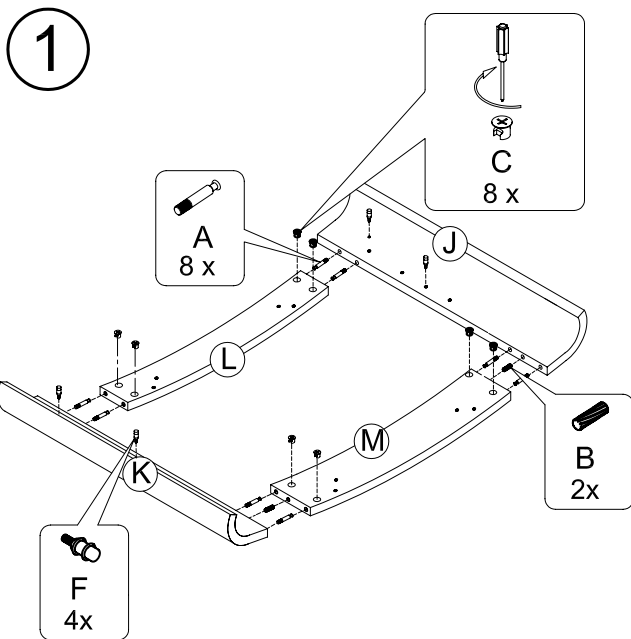

ВНИМАНИЕ:

ПРИ ВЫПОЛНЕНИИ ШАГА 3, ПРОСИМ УЧЕСТЬ, ЧТО СРЕДНЯЯ СТЕКЛЯННАЯ ПОЛКА «Р», И НИЖНЯЯ – «Q», ИМЕЮТ ОДИНАКОВЫЕ РАЗМЕРЫ. ПОЛКУ «Р», ТОЛЩИНОЙ 8 мм, НЕОБХОДИМО РАЗМЕСТИТЬ ПОСЕРЕДИНЕ. ПОЛКА «Q», ТОЛЩИНОЙ 5 мм, ДОЛЖНА НАХОДИТЬСЯ ВНИЗУ.