



**ЕЛЕКТРОННА  
МІКРОХВИЛЬОВА ПІЧ**  
Інструкція з експлуатації

**AMW-23BX**



Дякуємо Вам за Ваш вибір!

## ЗАСТЕРЕЖЕННЯ ЩОДО УНИКНЕННЯ МОЖЛИВОГО НАДМІРНОГО ВПЛИВУ МІКРОХВИЛЬНОЇ ЕНЕРГІЇ

Не намагайтесь використовувати мікрохвильову піч з відкритими дверима, тому що це може призвести до шкідливого впливу на вас мікрохвильової енергії. Важливо не зламати і не пошкодити фіксатори безпеки.

Не ставте жодних предметів між передньою панеллю та дверима, а також не допускайте, щоб на ущільнювачах збиралися рештки жиру або миючого засобу.

### УВАГА

Якщо пошкоджені двері або ущільнювач дверей, то забороняється використовувати мікрохвильову піч, доки це не буде виправлено кваліфікованим фахівцем.

### ДОДАТОК

Якщо мікрохвильову піч не підтримувати в хорошому стані і в чистоті, її поверхні можуть пошкодитися і це вплине на термін служби пристрою, а також може спричинити виникнення небезпечної ситуації.

## ТЕХНІЧНІ ХАРАКТЕРИСТИКИ

Модель:	AMW-23BX
Номинальна напруга:	230 В ~ 50 Гц
Номинальна вхідна потужність (мікрохвилі):	1250 Вт
Номинальна вихідна потужність (мікрохвилі):	800 Вт
Номинальна вхідна потужність (гриль):	1000 Вт
Об'єм:	23 л
Діаметр поворотної тарілки:	270 мм
Зовнішні розміри:	485x395.8x292.5 мм
Маса нетто:	Близько 13.3 кг

## ВАЖЛИВІ ПРАВИЛА БЕЗПЕКИ

УВАЖНО ПРОЧИТАЙТЕ ТА ЗБЕРІГАЙТЕ ДЛЯ ПОДАЛЬШОГО ВИКОРИСТАННЯ

### УВАГА

Щоб уникнути ризику пожежі, електричного удару, травмування людей або впливу надмірної мікрохвильової енергії під час використання пристрою, слід дотримуватися основних застережень:

1. **Увага:** Рідини та інші продукти не слід підігрівати в запаяних контейнерах, тому що вони можуть вибухнути.

2. **Увага:** Небезпечно комусь, крім кваліфікованого фахівця, проводити яке-небудь обслуговування або ремонт, у ході якого знімається корпус, що захищає від мікрохвильової енергії.

3. Мікрохвильову піч дозволяється використовувати

дітям з восьми років і особам з обмеженими, фізичними, сенсорними або розумовими можливостями або з відсутністю досвіду та знань, якщо вони перебувають під наглядом або отримали інструкції щодо безпечного використання мікрохвильової печі, а також вони повинні розуміти пов'язану з цим небезпеку. Дітям не дозволяється гратися з мікрохвильовою піччю. Дітям не дозволяється чистити або обслуговувати піч, якщо їм менше ніж 8 років або вони не знаходяться під наглядом.

4. Зберігайте мікрохвильову піч і кабель живлення в недоступному для дітей місці.

5. Використовуйте тільки придатне для мікрохвильової печі приладдя.

6. Мікрохвильову піч необхідно регулярно чистити і видаляти залишки їжі.

7. Прочитайте і дотримуйтесь: «ЗАСТЕРЕЖЕНЬ З МЕТОЮ УНИКНУТИ МОЖЛИВОГО НАДМІРНОГО ВПЛИВУ МІКРОХВИЛЬНОЇ ЕНЕРГІЇ».

8. При підігріванні їжі в пластиковому або паперовому контейнері стежте за мікрохвильовою піччю у зв'язку з можливістю загорання.

9. З появою диму вимкніть прилад чи витягніть вилку з розетки і залишіть двері зачиненими, щоб полум'я не проникло назовні.

10. Не забувайте вчасно зупинити приготування їжі, інакше вона може згоріти.

11. Не зберігайте в мікрохвильовій печі продукти харчування. Забороняється зберігати всередині продукти, такі як хліб, печиво і т.д.

12. Перед тим, як поставити в мікрохвильову піч паперові або пластикові контейнери / мішки зніміть з них замки та металеві ручки.

13. Встановіть мікрохвильову піч відповідно до інструкцій по установці.

14. У мікрохвильовій печі не слід підігрівати яйця в шкаралупі і цілі варені в круту яйця, оскільки після підігрівання вони можуть вибухнути.

15. Мікрохвильова піч призначена для використання в домашньому господарстві і для аналогічних умов, таких як:

- Кухні в магазинах, офісах та інших робочих приміщеннях;

- Клієнтами в готелях, мотелях та інших житлових приміщеннях;

- Заміські будинки;

- Спальні приміщення.

16. Якщо кабель живлення пошкоджений, то він повинен бути замінений виробником, сервісною службою або іншими кваліфікованими фахівцями.

17. Не зберігайте та не використовуйте мікрохвильову піч поза приміщенням.

18. Не використовуйте мікрохвильову піч біля води,

у вологому підвалі або поблизу басейну.

19. Під час роботи мікрохвильової печі температура деяких поверхонь може бути високою. Не допускайте, щоб кабель живлення знаходився на нагрітих поверхнях, а також не блокуйте будь-які вентиляційні отвори.

20. Не допускайте, щоб кабель живлення звисав з країв столу або прилавка.

21. Якщо ви не будете підтримувати мікрохвильову піч у чистоті, це призведе до пошкодження поверхонь і може негативно вплинути на термін служби пристрою або спричинити виникнення небезпечної ситуації.

22. Щоб уникнути опіків, вміст пляшок і посуду з продуктами дитячого харчування необхідно розмішати чи збовтати і перевірити його температуру перед вживанням.

23. Мікрохвильовий підігрів напоїв може призвести до сповільненого кипіння з виверженням, тому при поводженні з контейнером слід бути уважним.

24. Мікрохвильова піч не призначена для використання особами (у тому числі дітьми) з обмеженими фізичними, сенсорними або розумовими здібностями, а також особами, у яких відсутній досвід і знання, якщо вони не знаходяться під наглядом або не отримали вказівок осіб, відповідальних за їх безпеку, щодо використання пристрою.

25. Діти повинні знаходитися під наглядом, щоб вони не гралися з мікрохвильовою піччю.

26. Мікрохвильова піч не призначена для роботи через зовнішній таймер або окрему систему дистанційного управління.

27. Під час використання деякі деталі можуть нагріватися. Не дозволяйте дітям доторкатися до них.

28. Для чищення мікрохвильової печі не дозволяється застосовувати пароочисник.

29. Під час використання мікрохвильова піч нагрівається. Будьте уважні і не доторкайтесь до нагрівальних елементів усередині печі.

30. Для мікрохвильової печі можна використовувати тільки рекомендований датчик температури. (Для мікрохвильових печей, які мають пристосування для використання датчика температури).

31. **УВАГА:** Під час використання мікрохвильова піч нагрівається. Будьте уважні і не доторкайтесь до нагрівальних елементів усередині печі. Не дозволяється користуватися мікрохвильовою пічкою дітям менше 8 років, якщо вони не знаходяться під постійним наглядом дорослих.

32. Використовуйте мікрохвильову піч з відкритими декоративними дверима. (Для мікрохвильових пічок з декоративними дверима).

33. Мікрохвильову піч необхідно встановлювати задньою стороною до стіни.

34. Забороняється встановлювати мікрохвильову піч у шафі, якщо не перевірено, як вона там працює.

**УВАЖНО ПРОЧИТАЙТЕ І ЗБЕРІГАЙТЕ ІНСТРУКЦІЮ ДЛЯ ПЕРЕГЛЯДУ В МАЙБУТНЬОМУ**

## **ЗАЗЕМЛЕННЯ ДЛЯ ЗМЕНШЕННЯ РИЗИКУ ТРАВМУВАННЯ ЛЮДЕЙ**

### **НЕБЕЗПЕЧНО**

Ризик ураження електричним струмом.

Контакт з деякими внутрішніми деталями може спричинити серйозну травму або смерть. Не розбирайте мікрохвильову піч.

### **УВАГА**

Ризик ураження електричним струмом.

Неправильне використання заземлення може спричинити ураження електричним струмом. Не вставляйте вилку в розетку, поки пристрій не встановлено і не заземлено належним чином.

Мікрохвильова піч повинна бути заземлена. У разі короткого замикання заземлення знижує ризик електричного шоку завдяки дроту відведення електричного струму. Мікрохвильова піч обладнана кабелем живлення з дротом заземлення та вилкою з контактом заземлення. Вилку слід вставляти в розетку, яка правильно встановлена і заземлена.

Якщо інструкції із заземлення не повністю зрозумілі або у вас є сумніви щодо правильності заземлення мікрохвильової печі, проконсультуйтеся з кваліфікованим електриком. Якщо є необхідність використовувати подовжувач, використовуйте тільки трьохжильний подовжувач.

1. Пристрій оснащений коротким кабелем живлення з метою зменшити ризик заплутатися або спіткнутися об довгий кабель.

2. Якщо використовується шнуровий комплект або подовжувач:

1) Зазначені технічні характеристики шнурового комплекту або подовжувача повинні бути не меншими ніж технічні характеристики мікрохвильової печі.

2) Подовжувач повинен бути призначений для заземлення та мати три дроти.

3) Шнуровий комплект слід прокласти таким чином, щоб він не міг зачепитися за край столу або стійки, де його можуть тягнути діти чи ненавмисно дорослі.

## **ЧИЩЕННЯ**

Не забудьте витягнути вилку з розетки.

1. Після використання необхідно протирати внутрішню поверхню дещо вологою ганчіркою.

2. Чистьте аксесуари як зазвичай в мильній воді.

3. Якщо дверна рама або ущільнювач, а також сусідні деталі забруднилися, їх слід обережно протерти вологою ганчіркою.
4. Забороняється використовувати жорсткі абразивні миючі засоби або гострі металеві шкребки для миття скла дверей, тому що вони можуть подряпати поверхню, що може спричинити пошкодження скла.
5. Рекомендація - Для полегшення чищення внутрішньої поверхні, до якої може доторкатися їжа:

Поставте в ємність лимон, додайте 300 мл. води і нагрівайте при потужності 100% протягом 10 хвилин. Потім протріть мікрохвильову піч за допомогою м'якої чистої ганчірки.

## ПРИЛАДДЯ

### УВАГА

#### Ризик травми.

Обслуговування або ремонт мікрохвильовій печі, який передбачає зняття кришки, що захищає від мікрохвильової енергії, повинні проводити тільки кваліфіковані фахівці.

Див інструкції щодо «Матеріалів, які дозволяється використовувати в мікрохвильовій печі і які не слід використовувати в мікрохвильовій печі». Можуть існувати також неметалеві предмети приладдя, які небезпечно використовувати в мікрохвильовій печі. Якщо ви сумніваєтеся, ви можете перевірити предмет приладдя згідно з наступною процедурою.

### ПЕРЕВІРКА ПРИЛАДДЯ:

1. Налийте в безпечний для мікрохвильового контейнер 1 чашку холодної води (250 мл) і поставте в мікрохвильову піч разом з предметом приладдя, щодо якого у вас існують сумніви.
2. Включіть мікрохвильову піч на максимальну потужність на 1 хвилину.
3. Обережно доторкніться до предмету приладдя. Якщо порожній предмет приладдя теплий, то його не слід використовувати для приготування в мікрохвильовій печі.
4. Не вмикайте мікрохвильову піч на більш ніж 1 хвилину.

### Матеріали, які дозволяються використовувати в мікрохвильовій печі

Приладдя	Примітки
Алюмінієва фольга	Тільки для захисту. Невеликі м'які шматки можна використовувати, щоб накрити тонкі частини м'яса і птиці. Іскріння може відбуватися, якщо фольга розташована занадто близько до стінок. Фольга повинна знаходитися як мінімум на відстані 2,5 см від стінок печі.

Блюдо для підсмажування	Дотримуйтеся інструкцій виробника. Дно страви для підсмажування повинно бути як мінімум 5 мм над поворотною тарілкою. Неправильне використання може призвести до пошкодження поворотної тарілки.
Столовий посуд	Тільки безпечний для мікрохвильового випромінювання. Дотримуйтеся інструкцій виробника. Не використовуйте тріснути або посуд зі надщербинами.
Скляні графини	Завжди знімайте кришку. Використовуйте тільки для підігріву їжі. Більшість скляного посуду не є термостійкою та може розбитися.
Скляний посуд	Тільки термостійкий скляний посуд. Переконайтеся, що на ньому немає металевих ободу. Не використовуйте тріснути або посуд з надщербинами.
Пакети для приготування їжі	Дотримуйтеся інструкцій виробника. Не закривати металевими елементами. Забезпечте наявність щілин для виходу пари.
Паперові склянки і тарілки	Використовувати тільки для короткого приготування / підігріву. Не залишайте мікрохвильову піч без контролю.
Паперові рушники	Використовуйте, щоб накривати їжу для поліпшення підігріву та поглинання жиру. Використовувати під контролем тільки для короткого приготування.
Пергаментний папір	Використовуйте, щоб накривати і запобігти розбризкуванню або виходу пари.
Пластик	Тільки безпечний для мікрохвильової печі. Дотримуйтеся інструкцій виробника. На ньому має бути позначення "Безпечний для мікрохвильового випромінювання". Деякі контейнери стають м'якими, якщо їжа всередині підігрівається. "Пакети для приготування" і щільно закриті пластикові мішки повинні мати прорізи або вентиляційні щілини.
Пластикові обгортки	Тільки безпечні для мікрохвильової печі. Використовуйте для того, щоб накривати їжу під час приготування з метою утримання вологи. Не допускайте, щоб пластикові мішки контактували з їжею.
Термометри	Тільки безпечні для мікрохвильової печі.
Вощений папір	Використовуйте, щоб запобігти розбризкуванню і утримувати вологу.

### Матеріали, які не слід використовувати в мікрохвильовій печі

Приладдя	Примітки
Алюмінієвий піднос	Може призводити до іскріння. Переставте їжу в безпечне для мікрохвильової блюдо.
Картонна коробка для продуктів з металевими ручками	Може призводити до іскріння. Переставте їжу в безпечне для мікрохвильової блюдо.
Металеві предмети приладдя або приладдя з металевими елементами	Метал захищає їжу від мікрохвильової енергії. Металеві елементи можуть призводити до іскріння.
Металеві скріпки	Можуть призводити до іскріння і можуть викликати пожежу.
Паперові мішки	Можуть викликати загорання.
Пінопласт	При високій температурі пінопласт може плавитися або забруднювати рідину всередині.
Дерево	При використанні в мікрохвильовій печі дерево висихає і може тріскати або розколюватися.

## УСТАНОВКА МІКРОХВИЛЬОВОЇ ПЕЧІ

### Назви деталей та аксесуарів мікрохвильовій печі

Витягніть мікрохвильову піч з картонної коробки і весь вміст з мікрохвильової печі.

Мікрохвильова піч постачається в комплекті з такими аксесуарами:

Скляний піднос .....	1
Кільце для обертання поворотної тарілки .....	1
Інструкція користувача .....	1

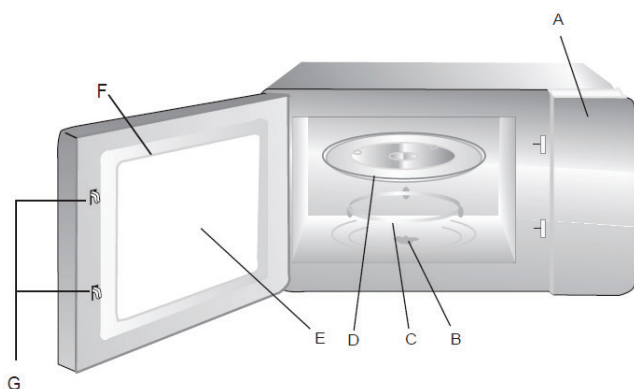

- A) Панель управління
- B) Вісь поворотної тарілки
- C) Кільце для обертання поворотної тарілки
- D) Скляний піднос
- E) Вікно для перегляду
- F) Двері
- G) Замок безпеки



Підставка для грилю (використовується тільки для функції грилю і встановлюється на скляний піднос).

### УСТАНОВКА ПОВОРОТНОЇ ТАРИЛКИ

- Не встановлюйте скляний піднос догори дном.
- Під час приготування їжі завжди слід використовувати скляний піднос і кільце для обертання поворотної тарілки.
- Всі продукти і ємності з їжею слід розміщувати на скляному підносі.
- Якщо скляний піднос або кільце для обертання поворотної тарілки трісне або зламається, звертайтеся до найближчого авторизованого сервісного центру.



### УСТАНОВКА НА ТУМБОЧЦІ

Видаліть весь пакувальний матеріал та аксесуари. Перевірте мікрохвильову піч на предмет наявності пошкоджень, таких як вм'ятини або поломка дверей.

**Внутрішній відсік:** Видаліть будь-яку захисну плівку з поверхні відсіку мікрохвильової печі.

**Не видаляйте світло-коричневе покриття Міса, яке нанесено на поверхню внутрішнього відсіку для захисту від магнетронів.**

### УСТАНОВКА

Виберіть рівну поверхню, яка забезпечує достатньо простору для вентиляторів забору і/або випуску повітря.

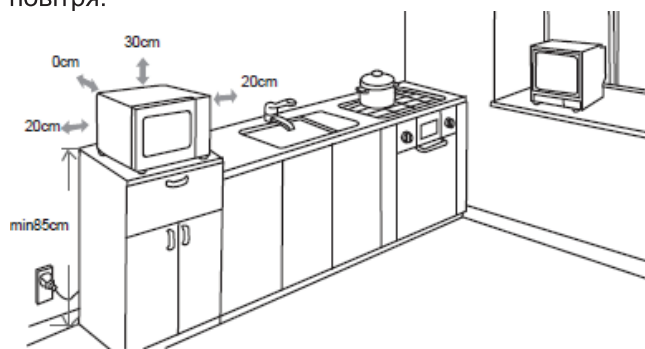

- (1) Мінімальна висоти місця установки повинна складати 85 см.
- (2) Мікрохвильова піч має бути встановлена задньою стороною до стіни. Над мікрохвильовою піччю слід залишити мінімум 30 см простору. З боків між мікрохвильовою піччю і стінками повинно залишитися мінімум 20 см.
- (3) Забороняється демонтувати ніжки знизу мікрохвильової печі.
- (4) Блокування отворів забору і/або випуску повітря може спричинити пошкодження мікрохвильової печі.
- (5) Встановлюйте мікрохвильову піч якнайдалі від радіоприймачів та телевізорів. Робота

мікрохвильової печі може спричинити перешкоди для прийому радіоприймача і телевізора.

Вставте вилку мікрохвильової печі в стандартну розетку. Переконайтеся, що напруга і частота мережі збігаються з напругою і частотою, що вказана на наклейці з технічними даними.

### УВАГА

Не встановлюйте мікрохвильову піч над поверхнею для приготування їжі або над іншими пристроями, що виділяють тепло. У разі установки поблизу або над пристроями, які виділяють тепло, мікрохвильова піч може бути пошкоджена і гарантія анулюється.

**Під час роботи мікрохвильової печі деякі поверхні можуть бути гарячими.**



## ІНСТРУКЦІЇ З ЕКСПЛУАТАЦІЇ

Коли до мікрохвильової печі починає подаватися живлення, вона відобразить «0:00», і прозвучить один звуковий сигнал.

### 1. Налаштування годинника.

1) Натисніть «**Clock/ Kitchen Timer**», в результаті чого почне блимати показник годин.

2) Повертайте  для налаштування показника годин, показник годин може бути від 0 до 23.

3) Натисніть «**Clock/ Kitchen Timer**», в результаті чого почне блимати показник хвилин.

4) Повертайте  для налаштування показника хвилин, показник хвилин може бути від 0 до 59.

5) Натисніть «**Clock/ Kitchen Timer**» для завершення налаштування часу. Почне блимати «:» та висвітиться час.

### ПРИМІТКА

1) Якщо час не виставлений, він не буде працювати після подачі живлення.

2) В режимі настройки годин, якщо натиснути «**Stop/Clear**», то мікрохвильова піч автоматично повернеться в колишній стан.

### 2. Приготування їжі

1) Один раз натисніть кнопку «**Micro./Grill/Combi.**»

та поверніть , для вибору необхідної функції. Натисніть «**START/+30SEC./CONFIRM**» та

поверніть , для встановлення часу. Натисніть «**START/+30SEC./CONFIRM**» - почнеться готування.

Наприклад: якщо ви хочете використовувати тільки 80% потужності мікрохвильової печі для готування на протязі 20 хвилин, зробіть наступне:

- Натисніть «**Micro./Grill/Combi.**» на дисплеї висвітиться показник «P100».



- Поверніть , щоб відрегулювати 80% потужності мікрохвильової печі для готування, доки на дисплеї не висвітиться «P80».
- Натисніть «**START/+30SEC./CONFIRM**» для підтвердження, поки на дисплеї не висвітиться «P80».



- Поверніть , щоб відрегулювати час приготування, поки на дисплеї не висвітиться «20:00».
- Натисніть «**START/+30SEC./CONFIRM**», щоб почати готування та натисніть «**Stop/Clear**» для скидання налаштувань.

### ПРИМІТКИ

кроки для налаштувань тривалості:

0---1 хв.	: 5 секунд
1---5 хв.	: 10 секунд
5---10 хв.	: 30 секунд
10---30 хв.	: 1 хвилин
30---95 хв.	: 5 хвилин

### «Micro./Grill/Combi» вказівки

вказівки	ЛЕД дисплей	Потужність печі	Потужність гриля
1	P100	100%	
2	P80	80%	
3	P50	50%	
4	P30	30%	
5	P10	10%	
6	G	0%	100%
7	C-1	55%	45%
8	C-2	36%	64%

### 3. Функція Гриль

1) Один раз натисніть кнопку «**Micro./Grill/Combi.**», почне відображатися «P100».

2) Поверніть , для вибору функції грилю, пока на дисплеї почне відображатися «G».

3) Натисніть «**START/+30SEC./CONFIRM**», для вибору необхідної функції.

4) Поверніть , для регулювання часу.

5) Натисніть «**START/+30SEC./CONFIRM**», щоб почати приготування.

### ПРИМІТКИ

Коли пройде половина часу приготування на грилі, двічі пролунає звуковий сигнал - це нормально. Для поліпшення ефекту грилю необхідно перевернути їжу, закрити двері і натиснути «**START/+30SEC./CONFIRM**», щоб продовжити приготування. Якщо не буде виконано жодних дій, мікрохвильова піч продовжить працювати.

### 4. Комбіновані функції

1) Натисніть кнопку «**Micro./Grill/Combi.**».

2) Поверніть , для регулювання вибору комбінованої функції 1 або вибору комбінованої

функції 2, доки дисплей не покаже «С-1» або «С-2».

3) Для підтвердження натисніть **«START/+30SEC./CONFIRM»**.



4) Поверніть  для регулювання часу.

5) Натисніть **«START/+30SEC./CONFIRM»**, щоб почати приготування.

## 5. Швидке готування

1) В стані очікування натисніть **«START/+30SEC./CONFIRM»**, щоб почати приготування при потужності 100%. Кожне натискання на ту ж кнопку збільшує тривалість на 30 сек. Збільшувати час приготування можливо до 95 хвилин.

2) Під час приготування або розморожування, кожне натискання **«START/+30SEC./CONFIRM»** збільшує тривалість приготування на 30 секунд.



3) В стані очікування поверніть , можна вибрати тривалість приготування з 100% потужністю мікрохвильовій печі. Після вибору тривалості приготування, щоб почати приготування натисніть **«START/+30SEC./CONFIRM»**.

## 6. Розморожування по вазі

1) Один раз натисніть **«Weight/Time Defrost»**, на дисплеї появиться «dEF1».



2) Поверніть , щоб вибрати вагу їжі від 100 до 2000 г.

3) Для початку розморожування натисніть **«START/+30SEC./CONFIRM»**.

## 7. Розморожування за часом

1) Один раз натисніть **«Weight/Time Defrost»**, на дисплеї з'явиться «dEF2».



2) Поверніть , щоб вибрати тривалість розморожування. Максимальний час - 95 хвилин.

3) Для початку розморожування натисніть **«START/+30SEC./CONFIRM»**.

Потужність мікрохвильової печі при розморожуванні становить 30% (P30). При розморожуванні цей параметр змінити не можна.

## 8. Налаштування таймеру

1) Натисніть двічі **«Clock/ Kitchen Timer»**, в результаті дисплей відобразить «00:00» і висвітлиться індикатор часу.



2) Повертайте  для введення необхідного часу. Максимальний час приготування - 95 хвилин.

3) Натисніть **«START/+30SEC./CONFIRM»**, для підтвердження установки часу.

4) Коли необхідний час буде виставлено, індикатор таймера вимкнеться і 5 разів прозвучить сигнал. Якщо час виставлено по 24-годинній системі, LED дисплей відобразить поточний час.

## 9. Функція запиту

1) Натисніть кнопку **«Micro. / Grill / Combi.»**, Під час

використання функції гриль і комбінованих режимів. На дисплеї буде показана текуща потужність протягом 3 сек. По закінченню 3 сек. піч продовжить підготовку.

2) Під час готування, натиснувши кнопку **«Clock / Kitchen Timer»** можливо зробити запит часу і воно отобразившись на дисплеї протягом 3 сек.

## 10. Автоменю



1) Поверніть  праворуч, щоб вибрати меню, від «А-1» до «А-10»;

2) Щоб підтвердити вибране вами меню, натисніть **«START/+30SEC./CONFIRM»**



3) Поверніть  праворуч, щоб вибрати вагу їжі;

4) Щоб почати приготування, натисніть **«START/+30SEC./CONFIRM»**

Наприклад: якщо потрібно приготувати 350г риби за допомогою АВТО МЕНЮ:



- Поверніть  проти годинникової стрілки, поки на дисплеї не з'явиться «А-6»

- Щоб підтвердити натисніть **«START/+30SEC./CONFIRM»**



- Повертайте , щоб вибрати вагу вашої риби, пока на дисплеї не появиться 350

- Натисніть **«START/+30SEC./CONFIRM»**, щоб почати приготування

## 11. Поетапне приготування

Настроюються максимум два етапи. Якщо один етап розморожування, то воно повинно бути першим.

Приклад: якщо ви хочете розморожувати їжу протягом 5 хвилин, а потім готувати з потужністю 80%, виконайте наступне:

1) Двічі натисніть **«Weight / Time Defrost»**, на екрані з'явиться «dEF2»;



2) Поверніть  для установки тривалості на 5 хвилин;

3) Один раз натисніть **«Microwave»**, на екрані з'явиться «P100»;



4) Натисніть **«Microwave»** і поверніть ще раз  для установки потужності 80%.

5) Натисніть **«START/+30SEC./CONFIRM»** для підтвердження, на екрані з'явиться «P80»;



6) Поверніть  для установки тривалості приготування на 7 хвилин;

7) Для початку приготування натисніть **«START/+30SEC./CONFIRM»**, один раз пролунає дзвоник для першого етапу, почнеться відлік часу розморожування; дзвінок пролунає ще один раз і буде задіяна другий етап приготування. По

закінченню приготування, дзвінок продзвенить 5 разів.

### Таблиця меню

Меню	Вага (г)	Дисплей
А-7 НАПОЇ	1 чашка (120мл)	1
	2 чашки (240мл)	2
	3 чашки (360мл)	3
А-3 ОВОЧІ	200	200
	300	300
	400	400
А-6 РИБА	250	250
	350	350
	450	450
А-2 М'ЯСО	250	250
	350	350
	450	450
А-4 ПАСТА	50 (з холодною водою 450 мл)	50
	100 (з холодною водою 800 мл)	100
А-5 КАРТОПЛЯ	200	200
	400	400
	600	600
А-1 ПІЦА	200	200
	400	400
А-8 ПОПКОРН	50	50
	85	85
	100	100

### 12. Функція блокування для безпеки дітей

Блокування: в стані очікування натисніть **«STOP / CLEAR»** протягом 3 секунд, пролунає довгий звуковий сигнал, який означає перехід в стан блокування і на екрані буде відобразитися «**[ - - - ]**».

Вихід зі стану блокування: в заблокованому стані натисніть **«STOP / CLEAR»** протягом 3 секунд, пролунає довгий звуковий сигнал, який означає вихід з заблокованого стану.

### УСУНЕННЯ НЕПОЛАДОК

Нормально	
Мікрохвильова піч створює перешкоди для прийому сигналу телебачення	Коли мікрохвильова піч працює, вона може створювати перешкоди для прийому ТБ і радіосигналу. Перешкоди схожі на ті, які створюють невеликі електричні пристрої, наприклад, міксер, порохотяг, фен. Це нормально.
Тьмяне світло в мікрохвильовій печі	При низькій напрузі світло може тьмяніти. Це нормально.
На дверях збирається пара, з вентиляційних отворів виходить гаряче повітря	У процесі приготування їжа може виділяти пар. Більшість пару виходить через вентилятори. Деяка частина пару може збиратися на холодних поверхнях, наприклад на дверях. Це нормально.
Мікрохвильова піч випадково увімкнена без їжі всередині	Забороняється використовувати мікрохвильову піч без їжі всередині неї. Це може бути небезпечно.

Проблема	Можлива причина	Дії по усуненню
Мікрохвильова піч не працює.	(1) Кабель живлення не вставлений достатньо сильно.	Витягніть вилку. Тоді через 10 секунд знову вставте її.
	(2) Перегорів запобіжник або спрацював пакетний вимикач.	Замініть запобіжник або перевстановіть пакетний вимикач (ремонт виконують фахівці)
	(3) Проблема в розетці	Перевірте розетку з допомогою інших електропристроїв.
Мікрохвильова піч не гріє.	(4) Не достатньо щільно зачинені двері.	Щільно зачиніть двері.
Скляна поворотна тарілка видає шум під час роботи мікрохвильової печі.	(5) Забруднення роликів люнета або дна мікрохвильової печі.	Див. "Обслуговування". Почистіть забруднені деталі.

Згідно з Директивою про утилізацію електричного та електронного устаткування (WEEE), таке обладнання підлягає окремому збору та утилізації. Якщо вам необхідно утилізувати такі пристрої, НЕ викидайте їх разом з побутовими відходами. Відправляйте таке обладнання в спеціальні пункти збору електричного та електронного устаткування.



ДСТУ CISPR 14-1:2004 (EN 55014-1),  
 ДСТУ CISPR 14-2:2007 (EN 55014-2),  
 ДСТУ CISPR 11:2007 (EN 55011:2007),  
 ДСТУ IEC 61000-3-2:2004 (IEC 61000-3-2:2004, IDT);  
 ДСТУ IEC 61000-3-3:2012 (EN 61000-3-3:2008, IDT)  
 ДСТУ IEC 60335-2-25:2007(IEC 60335-2-25:2006, IDT),  
 ДСТУ IEC 60335-2-6:2006(IEC 60335-2-6:2002, IDT)  
 ДСТУ IEC 60335-2-9:2007(IEC 60335-2-9:2006, IDT)

Товар сертифіковано.

Строк служби (придатності) товару – 3 роки.

По закінченні строку служби виробу вам необхідно звернутися до авторизованого сервісного центру для проведення профілактичного обслуговування виробу і визначення його придатності до подальшої експлуатації. Роботи з профілактичного обслуговування виробу і його діагностики виконуються авторизованими сервісними центрами на платній основі.

Виробник не рекомендує продовжувати експлуатацію виробу по закінченні строку служби без проведення його профілактичного обслуговування в авторизованому сервісному центрі, так як в цьому випадку виріб може становити небезпеку для життя, здоров'я або майна споживача.

Уповноважений представник виробника в Україні: Товариство з обмеженою відповідальністю «НАШ СЕРВІС», 04060, м. Київ, вулиця Щусева, будинок 44, телефон 0444670859.





# ЭЛЕКТРОННАЯ МИКРОВОЛНОВАЯ ПЕЧЬ

## Инструкция по эксплуатации

### AMW-23BX



Благодарим Вас за Ваш выбор!

## ПРЕДОСТЕРЕЖЕНИЯ ВО ИЗБЕЖАНИЕ ВОЗМОЖНОГО ЧРЕЗМЕРНОГО ВЛИЯНИЯ МИКРОВОЛНОВОЙ ЭНЕРГИИ

Не пытайтесь использовать микроволновую печь с открытой дверью, потому что это может привести к вредному влиянию на вас микроволновой энергии. Важно не сломать и не повредить фиксаторы безопасности.

Не ставьте никакие предметы между передней панелью и дверью, а также не допускайте, чтобы на уплотнителях собирались остатки жира или чистящего средства.

### ВНИМАНИЕ

Если повреждена дверь или уплотнитель двери, то запрещается использовать микроволновую печь, пока это не будет исправлено квалифицированным специалистом.

### ПРИЛОЖЕНИЕ

Если микроволновую печь не поддерживать в хорошем состоянии и в чистоте, ее поверхности могут повредиться и это повлияет на срок службы устройства, а также может повлечь возникновение опасной ситуации.

## ТЕХНИЧЕСКИЕ ХАРАКТЕРИСТИКИ

Модель:	AMW-23BX
Номинальное напряжение:	230 В ~ 50 Гц
Номинальная входная мощность (микроволны):	1250 Вт
Номинальная выходная мощность (микроволны):	800 Вт
Номинальная входная мощность (гриль):	1000 Вт
Объем:	23 л
Диаметр поворотной тарелки:	270 мм
Внешние размеры:	485x395.8x292.5 мм
Масса нетто:	Около 13.3 кг

## ВАЖНЫЕ ПРАВИЛА БЕЗОПАСНОСТИ

ВНИМАТЕЛЬНО ПРОЧИТАЙТЕ И СОХРАНИТЕ ДЛЯ ДАЛЬНЕЙШЕГО ИСПОЛЬЗОВАНИЯ

### ВНИМАНИЕ

Чтобы избежать риска пожара, электрического удара, травмирования людей или воздействия чрезмерной микроволновой энергии во время использования устройства, следует соблюдать основные предостережения:

1. **Внимание:** Жидкости и другие продукты не следует подогревать в запаянных контейнерах, потому что они могут взорваться.

2. **Внимание:** Опасно кому-либо, кроме квалифицированного специалиста, проводить

какое-либо обслуживание или ремонт, в ходе которого снимается корпус, защищающий от микроволновой энергии.

3. Микроволновую печь разрешается использовать детям с восьми лет и лицам с ограниченными, физическими, сенсорными или умственными возможностями или с отсутствием опыта и знаний, если они находятся под наблюдением или получили инструкции в отношении безопасного использования микроволновой печи, а также они должны понимать связанную с этим опасность. Детям не разрешается играть с микроволновой печью. Детям не разрешается чистить или обслуживать печь, если им меньше чем 8 лет или они не находятся под присмотром.

4. Храните микроволновую печь и кабель питания в недоступном для детей месте.

5. Используйте только пригодную для микроволновой печи утварь.

6. Микроволновую печь необходимо регулярно чистить и удалять какие-либо остатки пищи.

7. Прочитайте и соблюдайте: «ПРЕДОСТЕРЕЖЕНИЯ С ЦЕЛЬЮ ИЗБЕЖАТЬ ВОЗМОЖНОГО ВЛИЯНИЯ ЧРЕЗМЕРНОЙ МИКРОВОЛНОВОЙ ЭНЕРГИИ».

8. При подогреве пищи в пластиковом или бумажном контейнере следите за микроволновой печью в связи с возможностью возгорания.

9. С появлением дыма выключите прибор или выньте вилку из розетки и оставьте двери закрытыми, чтобы пламя не проникло наружу.

10. Не забывайте вовремя остановить приготовление пищи, иначе она может сгореть.

11. Не храните в микроволновой печи продукты питания. Запрещается хранить внутри продукты, такие как хлеб, печенье и т.д.

12. Перед тем, как поставить в микроволновую печь бумажные или пластиковые контейнеры/ мешки снимите замки и металлические ручки.

13. Установите микроволновую печь согласно инструкциям по установке.

14. В микроволновой печи не следует подогревать яйца в скорлупе и целые вареные вкрутую яйца, поскольку после подогревания они могут взорваться.

15. Микроволновая печь предназначена для использования в домашнем хозяйстве и для аналогичных условий, таких как:

- кухни в магазинах, офисах и других рабочих помещениях;

- клиентами в отелях, мотелях и других жилых помещениях;

- загородные дома;

- спальные помещения.

16. Если кабель питания поврежден, то он должен быть заменен производителем, сервисной службой или другими квалифицированными специалистами.

17. Не храните и не используйте микроволновую печь вне помещения.

18. Не используйте микроволновую печь возле воды, во влажном подвале или вблизи бассейна.

19. Во время работы микроволновой печи температура некоторых поверхностей может быть высокой. Не допускайте, чтобы кабель питания находился на нагретых поверхностях, а также не блокируйте какие-либо вентиляционные отверстия.

20. Не допускайте, чтобы кабель питания свисал с краев стола или прилавка.

21. Если вы не будете поддерживать микроволновую печь в чистоте, это приведет к повреждению поверхностей и может негативно повлиять на срок службы устройства или повлечь возникновение опасной ситуации.

22. Чтобы избежать ожогов, содержимое бутылок и посуды с продуктами детского питания необходимо размешать или взболтать, и проверить его температуру перед употреблением.

23. Микроволновый подогрев напитков может привести к замедленному кипению с извержением, поэтому при обращении с контейнером следует быть внимательным.

24. Микроволновая печь не предназначена для использования лицами (в том числе детьми) с ограниченными физическими, сенсорными или умственными способностями, а также лицами, у которых отсутствует опыт и знания, если они не находятся под присмотром или не получили указаний лиц, ответственных за их безопасность, в отношении использования устройства.

25. Дети должны находиться под присмотром, чтобы они не играли с микроволновой печью.

26. Микроволновая печь не предназначена для работы через внешний таймер или отдельную систему удаленного управления.

27. Во время использования некоторые детали могут нагреваться. Не разрешайте детям притрагиваться к ним.

28. Для чистки микроволновой печи не разрешается применять пароочиститель.

29. Во время использования микроволновая печь нагревается. Будьте внимательны и не притрагивайтесь к нагревательным элементам внутри печи.

30. Для микроволновой печи можно использовать только рекомендованный датчик температуры (для микроволновых печей, которые имеют

приспособление для использования датчика температуры).

31. **ВНИМАНИЕ:** Во время использования микроволновая печь нагревается. Будьте внимательны и не притрагивайтесь к нагревательным элементам внутри печи. Не разрешается пользоваться микроволновой печкой детям меньше 8 лет, если они не находятся под постоянным присмотром взрослых.

32. Используйте микроволновую печь с открытой декоративной дверью (для микроволновых печек с декоративной дверью).

33. Микроволновую печь необходимо устанавливать задней стороной к стене.

34. Запрещается устанавливать микроволновую печь в шкафу, если не проверено, как она там работает.

## **ВНИМАТЕЛЬНО ПРОЧИТАЙТЕ И ХРАНИТЕ ИНСТРУКЦИЮ ДЛЯ ПРОСМОТРА В БУДУЩЕМ**

## **ЗАЗЕМЛЕНИЕ С ЦЕЛЮ УМЕНЬШИТЬ РИСК ТРАВМИРОВАНИЯ ЛЮДЕЙ**

### **ОПАСНО**

Риск электрического шока.

Контакт с некоторыми внутренними деталями может повлечь серьезную травму или смерть. Не разбирайте микроволновую печь.

### **ВНИМАНИЕ**

Риск электрического шока.

Неправильное использование заземления может повлечь электрический шок. Не вставляйте вилку в розетку, пока устройство не установлено и не заземлено надлежащим образом.

Микроволновая печь должна быть заземлена. В случае короткого замыкания заземление снижает риск электрического шока благодаря проводу отвода электрического тока. Микроволновая печь оборудована кабелем питания с проводом заземления и вилкой с контактом заземления. Вилку следует вставлять в розетку, которая правильно установлена и заземлена.

Если инструкции по заземлению не полностью понятны или у вас есть сомнения в отношении правильности заземления микроволновой печи, проконсультируйтесь с квалифицированным электриком. Если есть необходимость использовать удлинитель, используйте только трехжильный удлинитель.

1. Устройство оснащено коротким кабелем питания с целью уменьшить риск запутаться или споткнуться о длинный кабель.

2. Если используется шнуровой комплект или удлинитель:

- 1) Указанные технические характеристики шнуrowого комплекта или удлинителя должны быть не меньше технических характеристик микроволновой печи.
- 2) Удлинитель должен быть предназначен для заземления и иметь три проволоки.
- 3) Шнуrowой комплект следует проложить таким образом, чтобы он не мог зацепиться за край стола или стойки, где его могут тянуть дети или неумышленно взрослые.

## ЧИСТКА

Не забудьте вытянуть вилку из розетки.

1. После использования необходимо протирать внутреннюю поверхность несколько влажной тряпкой.
2. Чистите аксессуары как обычно в мыльной воде.
3. Если дверная рама или уплотнитель, а также соседние детали загрязнились, их следует осторожно протереть влажной тряпкой.
4. Запрещается использовать жесткие абразивные моющие средства или острые металлические скребки для мытья стекла двери, потому что они могут поцарапать поверхность, что может повлечь повреждение стекла.
5. Рекомендация – Для облегчения чистки внутренней поверхности, к которой может прирагиваться пища:

Поставьте в емкость лимон, добавьте 300 мл. воды и нагревайте при мощности 100% на протяжении 10 минут. Затем протрите микроволновую печь с помощью мягкой чистой тряпки.

## УТВАРЬ

### ВНИМАНИЕ

#### Риск травмы.

Обслуживание или ремонт микроволновой печи, который предусматривает снятие крышки, защищающей от микроволновой энергии, должны проводить только квалифицированные специалисты.

См. инструкции в отношении «Материалов, которые разрешается использовать в микроволновой печи и которые не следует использовать в микроволновой печи». Могут существовать также неметаллические предметы утвари, которые опасно использовать в микроволновой печи. Если вы сомневаетесь, вы можете проверить предмет утвари согласно следующей процедуре.

#### Проверка утвари:

1. Налейте в безопасный для микроволн контейнер 1 чашку холодной воды (250 мл) и поставьте

в микроволновую печь вместе с предметом утвари, в отношении которого у вас существуют сомнения.

2. Включите микроволновую печь на максимальную мощность на 1 минуту.
3. Осторожно потрогайте предмет утвари. Если пустой предмет утвари теплый, то его не следует использовать для приготовления в микроволновой печи.
4. Не включайте микроволновую печь на более чем 1 минуту.

### Материалы, которые разрешается использовать в микроволновой печи

Утварь	Примечания
Алюминиевая фольга	Только для защиты. Небольшие мягкие куски можно использовать, чтобы накрыть тонкие части мяса и птицы. Искрение может происходить, если фольга расположена слишком близко к стенкам. Фольга должна находиться как минимум на расстоянии 2,5 см от стенок печи.
Блюдо для поджарки	Следуйте инструкциям производителя. Дно блюда для поджарки должно быть как минимум 5 мм над поворотной тарелкой. Неправильное использование может повлечь повреждение поворотной тарелки.
Столовая посуда	Только безопасная для микроволнового излучения. Следуйте инструкциям производителя. Не используйте треснувшие или блюда с осколками.
Стеклянные кувшины	Всегда снимайте крышку. Используйте только для подогрева пищи. Большинство стеклянных сосудов не являются термостойкими и могут разбиться.
Стеклянная посуда	Только термостойкая стеклянная посуда. Убедитесь, что на ней нет металлического обода. Не используйте треснувшие или блюда с осколками.
Пакеты для приготовления пищи	Следуйте инструкциям производителя. Не закрывать металлическими элементами. Обеспечьте наличие щелей для выхода пара.
Бумажные стаканы и тарелки	Использовать только для короткого приготовления/подогрева. Не оставляйте микроволновую печь без контроля.
Бумажные полотенца	Используйте, чтобы накрывать пищу для улучшения подогрева и поглощения жира. Использовать под контролем только для короткого приготовления.
Пергаментная бумага	Используйте, чтобы накрывать и предотвратить разбрызгивание или выход пара.
Пластик	Только безопасный для микроволновой печи. Следуйте инструкциям производителя. На нем должно быть обозначение "Безопасный для микроволнового излучения". Некоторые сосуды становятся мягкими, если пища внутри подогревается. "Варочные пакеты" и плотно закрытые пластиковые мешки должны иметь прорези или вентиляционные щели.

Пластиковые обертки	Только безопасные для микроволновой печи. Используйте для того, чтобы накрывать пищу во время приготовления с целью удержания влаги. Не допускайте, чтобы пластиковые мешки контактировали с пищей.
Термометры	Только безопасные для микроволновой печи.
Вощеная бумага	Используйте, чтобы предотвратить разбрызгивание и удерживать влагу.

## Материалы, которые не следует использовать в микроволновой печи

Утварь	Примечания
Алюминиевый поднос	Может приводить к искрению. Переставьте пищу в безопасное для микроволн блюдо.
Картонная коробка для продуктов с металлическими ручками	Может приводить к искрению. Переставьте пищу в безопасное для микроволн блюдо.
Металлические предметы утвари или утварь с металлическими элементами	Металл защищает пищу от микроволновой энергии. Металлические элементы могут приводить к искрению.
Металлические скрепки	Могут приводить к искрению и могут вызвать пожар.
Бумажные мешки	Могут вызвать возгорание.
Пенопласт	При высокой температуре пенопласт может плавиться или загрязнять жидкость внутри.
Дерево	При использовании в микроволновой печи дерево высыхает и может трескаться или раскалываться.

## УСТАНОВКА МИКРОВОЛНОВОЙ ПЕЧИ

### Названия деталей и аксессуаров микроволновой печи

Выньте микроволновую печь из картонной коробки и все содержимое из микроволновой печи.

Микроволновая печь поставляется в комплекте со следующими аксессуарами:

такими аксессуарами:

- Стеклоподнос ..... 1
- Кольцо для вращения поворотной тарелки ..... 1
- Инструкция пользователя ..... 1

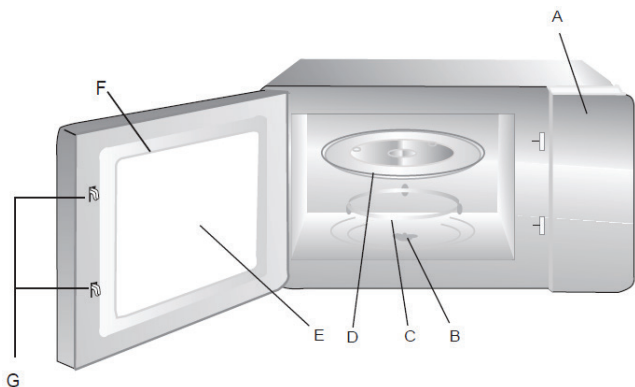

- A) Панель управления
- B) Ось поворотной тарелки
- C) Кольцо для вращения поворотной тарелки
- D) Стеклоподнос

- E) Окно для просмотра
- F) Дверь
- G) Замок безопасности

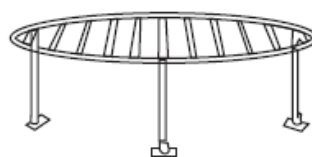

Подставка для гриля (используется только для функции гриля и устанавливается на стеклянный поднос).

## УСТАНОВКА ПОВОРОТНОЙ ТАРЕЛКИ

- Не устанавливайте стеклянный поднос вверх дном.
- Во время приготовления пищи всегда следует использовать стеклянный поднос и кольцо для вращения поворотной тарелки.
- Все продукты и емкости с пищей следует размещать на стеклянном подносе.
- Если стеклянный поднос или кольцо для вращения поворотной тарелки треснет или сломается, обращайтесь в ближайший авторизованный сервисный центр.

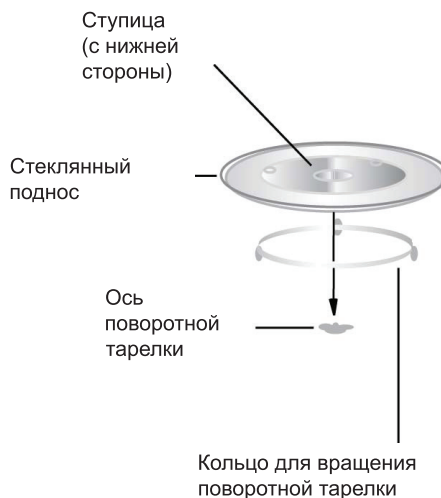

## УСТАНОВКА НА ТУМБЕ

Удалите весь упаковочный материал и аксессуары. Проверьте микроволновую печь на предмет наличия повреждений, таких как вмятины или поломка двери.

**Внутренний отсек:** Удалите какую-либо защитную пленку из поверхности отсека микроволновой печи. **Не удаляйте светло-коричневое покрытие Mica, которое нанесено на поверхность внутреннего отсека для защиты от магнетронов.**

## УСТАНОВКА

Выберите ровную поверхность, которая обеспечивает достаточно пространства для вентиляторов захвата и/или выпуска воздуха.

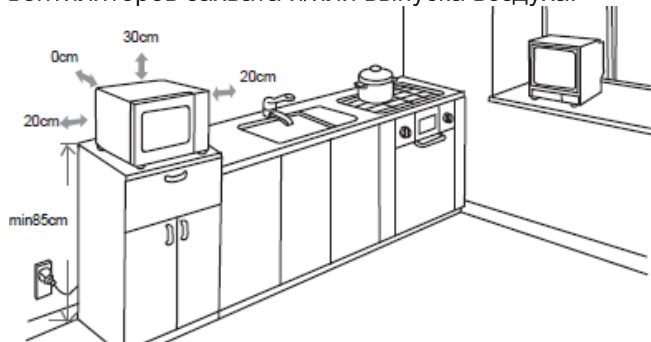

- (1) Минимальная высоты места установки должна составлять 85 см.
- (2) Микроволновая печь должна быть установлена задней стороной к стене. Над микроволновой печью следует оставить минимум 30 см пространства. По бокам между микроволновой печью и какими-либо стенками должно остаться минимум 20 см.
- (3) Запрещается демонтировать ножки снизу микроволновой печи.
- (4) Блокировка отверстий забора и/или выпуска воздуха может повлечь повреждение микроволновой печи.
- (5) Устанавливайте микроволновую печь как можно дальше от радиоприемников и телевизоров. Работа микроволновой печи может вызвать помехи для приема радиоприемников и телевизора.

Вставьте вилку микроволновой печи в стандартную розетку. Убедитесь, что напряжение и частота сети совпадают с напряжением и частотой, указанным на наклейке с техническими данными.

### ВНИМАНИЕ

Не устанавливайте микроволновую печь над поверхностью для приготовления пищи или над другими устройствами, выделяющими тепло. В случае установки вблизи или над устройствами, которые выделяют тепло, микроволновая печь может быть повреждена и гарантия аннулируется.

Во время работы микроволновой печи некоторые поверхности могут быть горячими.



## ИНСТРУКЦИИ ПО ЭКСПЛУАТАЦИИ

При подаче питания к устройству, на ЛЕД дисплее высветиться «0:00».

### 1. Настройка времени

- 1) Нажмите **«Clock/ Kitchen Timer»**, в результате чего начнет мигать показатель времени.
- 2) Поворачивайте  для настройки показателя времени, показатель времени может быть от 0 до 23.
- 3) Нажмите **«Clock/ Kitchen Timer»**, в результате чего начнет мигать показатель минут.
- 4) Поворачивайте  для настройки показателя минут, показатель минут может быть от 0 до 59.
- 5) Нажмите **«Clock/ Kitchen Timer»** для завершения настройки времени. Начнет мигать «:» и высветиться время.

### ПРИМЕЧАНИЕ

- 1) Если часы не установлены, они не будут работать после подачи питания.
- 2) В режиме настройки часов, если нажать **«Stop/ Clear»**, то микроволновая печь автоматически вернется в прежнее состояние.

### 2. Приготовление пищи

- 1) Один раз нажмите кнопку **«Micro./Grill/Combi.»** и

поверните , для выбора необходимой функции. Нажмите **«START/+30SEC./CONFIRM»** и

поверните , для установки времени. Нажмите **«START/+30SEC./CONFIRM»** - начнется приготовление.

Например: если вы хотите использовать только 80% мощности микроволновой печи для готовки в течение 20 минут, сделайте следующее:

- Нажмите **«Micro./Grill/Combi.»** на дисплее отобразится показатель «P100».
- Поверните , чтобы отрегулировать 80% мощности микроволновой печи для готовки, пока на дисплее не высветится «P80».
- Нажмите **«START/+30SEC./CONFIRM»** для подтверждения, на дисплее не высветится «P80».
- Поверните , чтобы отрегулировать время приготовления, пока на дисплее не высветится «20:00».
- Нажмите **«START/+30SEC./CONFIRM»**, чтобы начать приготовление или нажмите **«Stop/ Clear»** для сброса настроек.

### ПРИМЕЧАНИЕ

шаги для установки длительности:

- |             |             |
|-------------|-------------|
| 0---1 мин.  | : 5 секунд  |
| 1---5 мин.  | : 10 секунд |
| 5---10 мин. | : 30 секунд |

10---30 мин. : 1 минут  
30---95 мин. : 5 минут

### «Micro./Grill/Combi» указания

Указания	LED дисплей	Мощность печи	Мощность гриля
1	P100	100%	
2	P80	80%	
3	P50	50%	
4	P30	30%	
5	P10	10%	
6	G	0%	100%
7	C-1	55%	45%
8	C-2	36%	64%

### 3. Функция Гриль

1) Один раз нажмите кнопку «**Micro./Grill/Combi.**», начнет отображаться «P100».

2) Поверните  для выбора функции гриля, пока на дисплее не отобразится «G».

3) Нажмите «**START/+30SEC./CONFIRM**», для выбора необходимой функции.

4) Поверните  для регулировки времени.

5) Нажмите «**START/+30SEC./CONFIRM**», чтобы начать приготовление.

### ПРИМЕЧАНИЕ

Когда пройдет половина времени приготовления на гриле, дважды прозвучит звуковой сигнал – это нормально. Для улучшения эффекта гриля необходимо перевернуть пищу, закрыть дверь и нажать «**START/+30SEC./CONFIRM**», чтобы продолжить приготовление. Если не будет выполнено никаких действий, микроволновая печь продолжит работать.

### 4. Комбинированные функции

1) Нажмите кнопку «**Micro./Grill/Combi.**».

2) Поверните  для регулировки для выбора комбинированной функции 1 или выбора комбинированной функции 2, пока дисплей не покажет «C-1» или «C-2».

3) Для подтверждения нажмите «**START/+30SEC./CONFIRM**».

4) Поверните  для регулировки времени.

5) Нажмите «**START/+30SEC./CONFIRM**», чтобы начать приготовление.

### 5. Быстрое приготовление

1) В состоянии ожидания нажмите «**START/+30SEC./CONFIRM**», чтобы начать приготовление при мощности 100%. Каждое нажатие на ту же кнопку увеличивает длительность на 30 сек. Увеличить время приготовления возможно до 95 минут.

2) Во время приготовления или размораживания, каждое нажатие «**START/+30SEC./CONFIRM**» увеличивает длительность приготовления на 30 секунд.

3) В режиме ожидания повернув , можно выбрать длительность приготовления с 100% мощностью микроволновой печи. После выбора длительности приготовления, чтобы начать приготовление нажмите «**START/+30SEC./CONFIRM**».

### 6. Размораживание по весу

1) Один раз нажмите «**Weight/Time Defrost**», на дисплее появится «dEF1».

2) Поверните , чтобы выбрать вес пищи от 100 до 2000 г.

3) Для начала размораживания нажмите «**START/+30SEC./CONFIRM**».

### 7. Размораживание по времени

1) Один раз нажмите «**Weight/Time Defrost**», на дисплее появится «dEF2».

2) Поверните , чтобы выбрать длительность размораживания. Максимальное время - 95 минут.

3) Для начала размораживания нажмите «**START/+30SEC./CONFIRM**».

Мощность микроволновой печи при размораживании составляет 30% (P30). При разморозке этот параметр изменить нельзя.

### 8. Настройки таймера

1) Нажмите дважды «**Clock/ Kitchen Timer**», в результате дисплей отобразит «00:00» и высветится индикатор времени.

2) Поворачивайте  для ввода необходимого времени. Максимальное время приготовления - 95 минут.

3) Нажмите «**START/+30SEC./CONFIRM**», для подтверждения установки времени.

4) Когда необходимое время будет выставлено, индикатор таймера выключится и 5 раз прозвучит сигнал. Если время выставлено по 24-часовой системе, LED дисплей отобразит текущее время.

### 9. Функция запроса

1) Нажмите кнопку «**Micro./Grill/Combi.**», во время использования функции гриль и комбинированных режимов. На дисплее будет показана текущая мощность в течении 3 сек. По истечению 3 сек. печь продолжит готовку.

2) Во время готовки, нажав кнопку «**Clock/ Kitchen Timer**» возможно сделать запрос времени и оно отобразится на дисплее в течении 3 сек.

### 10. Автоменю

1) Поверните  вправо, чтобы выбрать меню, и «A-1» до «A-10»;

2) Чтобы подтвердить выбранное вами меню, нажмите «**START/+30SEC./CONFIRM**»

- 3) Поверните  вправо, чтобы выбрать вес пищи;  
 4) Чтобы начать приготовление, нажмите **«START/+30SEC./CONFIRM»**

Например: если нужно приготовить 350г рыбы при помощи АВТО МЕНЮ:

- Поверните  против часовой стрелки, до появления на дисплее «А-6»
- Чтобы подтвердить нажмите **«START/+30SEC./CONFIRM»**

- Поворачивайте  , чтобы выбрать вес вашей рыбы, пока на дисплее не появится 350
- Нажмите **«START/+30SEC./CONFIRM»**, чтобы начать приготовление

### 11. Поэтапное приготовление

Настраиваются максимум два этапа. Если один этап размораживание, то оно должно быть первым.

Пример: если вы хотите размораживать пищу на протяжении 5 минут, а затем готовить с мощностью 80%, выполните следующее:

- 1) Дважды нажмите **«Weight/Time Defrost»**, на экране появится «dEF2»;

- 2) Поверните  для установки длительности на 5 минут;

- 3) Один раз нажмите **«Microwave»**, на экране появится «P100»;

- 4) Нажмите **«Microwave»** и поверните еще раз , для установки мощности 80%.

- 5) Нажмите **«START/+30SEC./CONFIRM»** для подтверждения, на экране появится «P80»;

- 6) Поверните  для установки длительности приготовления на 7 минут;

- 7) Для начала приготовления нажмите **«START/+30SEC./CONFIRM»**, единожды прозвучит звонок для первого этапа, начнется отсчет времени разморозки; звонок прозвучит еще один раз и будет задействована второй этап приготовления. По окончании приготовления, звонок прозвучит 5 раз.

### Таблица меню

Меню	Вес (г)	Дисплей
А-7 НАПИТКИ	1 чашка (120мл)	1
	2 чашки (240мл)	2
	3 чашки (360мл)	3
А-3 ОВОЩИ	200	200
	300	300
	400	400
А-6 РЫБА	250	250
	350	350
	450	450

А-2 МЯСО	250	250
	350	350
	450	450
А-4 ПАСТА	50 (с холодной водой 450 мл)	50
	100 (с холодной водой 800 мл)	100
А-5 КАРТОФЕЛЬ	200	200
	400	400
	600	600
А-1 ПИЦЦА	200	200
	400	400
А-8 ПОПКОРН	50	50
	85	85
	100	100

### 12. Функция блокировки для безопасности детей

Блокировка: в состоянии ожидания нажмите **«STOP/CLEAR»** на протяжении 3 секунд, прозвучит длинный звуковой сигнал, который означает переход в состояние блокировки, и на экране будет отображаться «[ - - ]».

Выход из состояния блокировки: в заблокированном состоянии нажмите **«STOP/CLEAR»** на протяжении 3 секунд, прозвучит длинный звуковой сигнал, который означает выход из заблокированного состояния.

### УСТРАНЕНИЕ НЕПОЛАДОВ

Нормально	
Микроволновая печь создает помехи для приема сигнала телевидения	Когда микроволновая печь работает, она может создавать помехи для приема ТВ и радиосигнала. Помехи похожи на те, которые создают небольшие электрические устройства, например, миксер, пылесос, фен. Это нормально.
Тусклый свет в микроволновой печи	При низком напряжении свет может тускнеть. Это нормально.
На двери собирается пар, из вентиляционных отверстий выходит горячий воздух	В процессе приготовления пища может выделять пар. Большинство пара выходит через вентиляторы. Некоторая часть пара может собираться на холодных поверхностях, например на двери. Это нормально.
Микроволновая печь случайно включена без пищи внутри	Запрещается использовать микроволновую печь без пищи внутри нее. Это может быть опасно.

Проблема	Возможная причина	Действия по устранению
Микроволновая печь не работает.	(1) Кабель питания не вставлен достаточно сильно.	Вытяните вилку. Затем через 10 секунд снова вставьте ее.
	(2) Сгорел предохранитель или сработал пакетный выключатель.	Замените предохранитель или переустановите пакетный выключатель (ремонт выполняют специалисты)
	(3) Проблема в розетке	Проверьте розетку с помощью других электроприборов.



Микроволновая печь не греет.	(4) Не достаточно плотно закрыта дверь.	Плотно закройте дверь.
Стеклооборотная тарелка издаёт шум во время работы микроволновой печи.	(5) Загрязнение роликового люнета или дна микроволновой печи.	См. "Обслуживание". Почистите загрязнённые детали.

Согласно Директиве об утилизации электрического и электронного оборудования (WEEE), такое оборудование подлежит отдельному сбору и утилизации. Если вам необходимо утилизировать такие устройства, НЕ выбрасывайте его вместе с бытовыми отходами. Отправляйте такое оборудование в специальные пункты сбора электрического и электронного оборудования.



ДСТУ CISPR 14-1:2004 (EN 55014-1),  
 ДСТУ CISPR 14-2:2007 (EN 55014-2),  
 ДСТУ CISPR 11:2007 (EN 55011:2007),  
 ДСТУ IEC 61000-3-2:2004 (IEC 61000-3-2:2004, IDT);  
 ДСТУ IEC 61000-3-3:2012 (EN 61000-3-3:2008, IDT)  
 ДСТУ IEC 60335-2-25:2007(IEC 60335-2-25:2006, IDT),  
 ДСТУ IEC 60335-2-6:2006(IEC 60335-2-6:2002, IDT)  
 ДСТУ IEC 60335-2-9:2007(IEC 60335-2-9:2006, IDT)

Товар сертифицирован.

Срок службы (годности) товара - 3 года.

По окончании срока службы изделия вам необходимо обратиться в авторизованный сервисный центр для проведения профилактического обслуживания изделия и определения его пригодности к дальнейшей эксплуатации. Работы по профилактическому обслуживанию изделия и его диагностики выполняются авторизованными сервисными центрами на платной основе.

Производитель не рекомендует продолжать эксплуатацию изделия по окончании срока службы без проведения его профилактического обслуживания в авторизованном сервисном центре, так как в этом случае изделие может представлять опасность для жизни, здоровья или имущества потребителя.

Уполномоченный представитель производителя в Украине: ООО «НАШ СЕРВИС», 04060, г. Киев, ул. Щусева, дом 44, тел.: 0444670859