



МІКРОХВИЛЬОВА ПІЧ

Інструкція з експлуатації

AMW-25B

AMW-25M



Дякуємо Вам за Ваш вибір!

Уважно прочитайте цю інструкцію перед користуванням та зберігайте її. Якщо Ви слідуватимете інструкції Ваша піч прослужить Вам багато років.

ЗАСТЕРЕЖЕННЯ

щоб уникнути можливого опромінення:

- Не намагайтесь користуватись піччю із відкритими дверцятами, оскільки це може призвести до шкідливого враження опроміненням
- Не ставте ніяких предметів між дверцятами та передньою панеллю печі. Не допускайте, щоб бруд та залишки миючого засобу залишалися в ущільнювачах дверцят.
- Застереження: Якщо дверцята чи дверні затвори зламані, не можна користуватись пічкою, до того часу, поки пічка не буде відремонтована відповідним спеціалістом.

ДОДАТОК

Якщо пристрій працює у забрудненому приміщенні, стан його поверхні може погіршитись, що призведе до зменшення строку дії та можливої загрозової ситуації.

ХАРАКТЕРИСТИКИ

Модель	AMW-25B	AMW-25M
Необхідна напруга	220В~50Hz	220V~50Hz
Вхідна потужність (мікрохвильова)	1450W	1450W
Вихідна потужність (мікрохвильова)	900W	900W
Вхідна потужність (гриль)	1100W	1100W
Об'єм	25л	25л
Діаметр деки	315мм	315мм
Габарити	513x425x305мм	513x425x305мм
Вага	15кг	15кг

ВАЖЛИВІ ПРАВИЛА БЕЗПЕКИ

УВАЖНО ПРОЧИТАЙТЕ ТА ЗБЕРІГАЙТЕ ДЛЯ ПОДАЛЬШОГО ВИКОРИСТАННЯ

ЗАСТЕРЕЖЕННЯ

Щоб зменшити ризик займання вогнем, враження струмом, поранення чи опромінення під час користуванням пристроєм слідуйте базовим інструкціям, включаючи ті, що описані нижче:

- Не розігрівайте рідини чи продукти в запечатаних контейнерах, оскільки вони можуть вибухнути.

- Небезпечно відкривати панель печі, що захищає від опромінення, окрім відповідного спеціаліста.
- Дозволяйте дітям користуватись піччю лише після того, як Ви впевнились, що дитина адекватно зрозуміла небезпеку при невірному користуванні та може користуватись піччю безпечно.
- Коли пристрій використовується в комбінованому режимі, при високих температурах (гриль), діти можуть користуватись піччю лише під наглядом дорослих.
- Використовуйте лише відповідний посуд для печі.
- Піч необхідно регулярно чистити, а будь-які рештки їжі необхідно видаляти.

ЗАСТЕРЕЖЕННЯ ВІД МОЖЛИВОГО ВРАЖЕННЯ ОПРОМІНЕННЯМ

- Якщо Ви розігріваете продукти у паперовому чи пластиковому контейнерах слідкуйте за піччю, оскільки може виникнути загроза вибуху.
- Якщо Ви помітили вогонь, вимкніть чи знеструмте пристрій та не відчиняйте кришку дверцят, щоб не сприяти розповсюдженню вогню.
- З появою диму вимкніть прилад чи витягніть вилку з розетки і залишіть двері зачиненими, щоб полум'я не проникло назовні.
- Готуйте продукти у відповідності до стандартів.
- Не використовуйте простір печі як місце для зберігання продуктів.
- Не складайте продукти такі як: хліб, печиво тощо, всередині печі.
- Від'єднайте всі металічні предмети від паперового чи пластикового контейнера із продуктам перед тим як засунути продукти в піч
- Встановіть та розмістіть піч лише у відповідність із інструкцією по встановленню, що додається.
- Не розігрівайте яйця в шкаралупі та яйця зварені «в круту», оскільки вони можуть вибухнути навіть вже після розігріву.
- Використовуйте пристрій лише за призначенням, яке вказано в інструкції. Не користуйтесь корозивними хімікаліями чи випаровуваннями
- Ця піч розроблена особисто для нагрівання та не розроблена для індустріального чи лабораторного використання.
- Якщо кабель пошкоджено, його необхідно замінити із допомогою відповідного фахівця виробника чи сервісного агента, щоб уникнути ризику поранення.
- Не зберігайте та не використовуйте пристрій на вулиці.
- Не використовуйте піч поблизу води, вологих

підвалів чи біля басейнів.

- Під час роботи пристрою його поверхня може нагріватись. Кабель не повинен доторкатись до по верхонь, що нагріваються. Не накривайте жодну із частин печі.
- Не дозволяйте кабелю звисати з краю стола.
- Відмова від того, щоб зберігати пристрій у чистих умовах може призвести до забруднення поверхні, що у свою чергу відобразиться на терміні дії пристрою та приведе до небезпечної ситуації
- Перед нагріванням пляшечок із дитячою їжею, їх вміст необхідно збовтати та перевірити температуру перед вживанням, щоб уникнути опіків.
- Щоб уникнути опіків, вміст пляшок і посуду з продуктами дитячого харчування необхідно розмішати чи збовтати і перевірити його температуру перед вживанням.
- Нагрівання напоїв у печі може привести до запізнілого закипання, тому будьте обережні при вийманні контейнера.
- Пристрій не передбачено для використання людьми (в тому числі дітьми) із мало розвиненими фізичними, сенсорними чи розумовими здібностями чи без відповідного досвіду або знання, якщо їх не ознайомили із відповідними інструкціями щодо використання пристрою людиною.
- Необхідно слідкувати, щоб діти не гралися із пристроєм.
- Мікрохвильову піч не сліді поміщати в шафі, якщо вона не була протестована на використання в шафі.
- Прилад не призначений для використання з зовнішнім таймером або окремою системою дистанційного керування.

ІНСТРУКЦІЇ, ЩОБ УНИКНУТИ РИЗИКУ ПОРАНЕННЯ ПРИ ВСТАНОВЛЕННІ

НЕБЕЗПЕКА ВРАЖЕННЯ СТРУМОМ

- Торкання деяких внутрішніх елементів може призвести до серйозного поранення чи смерті. Не демонтуйте пристрій.
- Недоцільне використання пристрою може призвести до враження струмом. Не вмикайте пристрій в розетку поки він повністю не встановлений.

ЧИЩЕННЯ

- Впевніться, що пристрій вимкнено із розетки.
- Очистіть піч із середини після використання

ледь зволоженою ганчіркою.

- Очистіть додатки пристрою у звичайний спосіб у мильній воді.
- Рамку дверцят та затвори очистіть сухою ганчіркою, якщо вони брудні.

ВИЛКА МЕРЕЖЕВОГО КАБЕЛЮ

Пристрій необхідно заземлити. У випадку електричного замикання, заземлення зменшує ризик враження струмом. Пристрій обладнаний шнуром, що має провід та вилку. Вилку необхідно увімкнути у розетку, яка повинна бути встановлена відповідно.

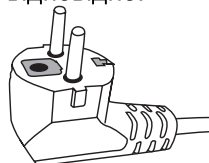

Проконсультуйтеся у кваліфікованого електрика чи сервіс-майстра, якщо інструкція не цілком зрозуміла чи у Вас є підозри, що пристрій встановлено не правильно. Якщо необхідно використовувати перехідник, використовуйте шнур із трьома проводами.

Короткий кабель виготовлений для того, щоб зменшити ризик заплутування чи спотикання.

Якщо використовується довгий кабель чи кабель із перехідником:

- Якість такого кабелю повинна бути такою ж високою як і оригінальний кабель.
- Штепсель подовжувача повинен бути із заземленням.
- Довгий кабель не повинен звисати зі столу, щоб діти не могли тягнути за нього чи ненавмисно спіткнутись.

ПОСУД

НЕБЕЗПЕКА ПОРАНЕННЯ

Окрім компетентного спеціаліста, небезпечно займатись ремонтом пристрою чи ремонтувати ті елементи пристрою, що захищають від опромінення.

Ознайомтесь із інструкцією «Предмети, якими можна користуватись у печі та ті, які заборонені у користуванні».

Є певний неметалічний посуд, яким також небезпечно користуватись у печі. Якщо Ви не впевненні чи можете користуватись посудом для печі, будь-ласка, протестуйте його наступним чином.

ТЕСТУВАННЯ ПОСУДУ:

- Наповніть контейнер, що є безпечним у використанні холодною водою (250г) та посуд, який є сумнівним у використанні для печі.
- Увімкніть пристрій на повну потужність впродовж однієї хвилини.
- Обережно доторкніться до посуду. Якщо посуд теплий, не використовуйте його для роботи у печі.
- Не перетримуйте посуд більше однієї хвилини.

ПРЕДМЕТИ, ЯКИМИ МОЖНА КОРИСТУВАТИСЬ ПІД ЧАС РОБОТИ ІЗ ПІЧЧЮ

Алюмінієва фольга

Лише харчова. Фольга може використовуватись як покриття для шматків м'яса чи птиці, щоб уникнути обпикання. Утворення випуклостей може відбутись лише, якщо фольга знаходиться близько до стін печі. Фольга повинна бути від стінок печі на відстані не менш ніж за 2,5 см.

Посуд для смаження

Слідкуйте інструкціям виробника. Дно посуду для смаження повинно бути як мінімум ум 5 мм над декою. Невірне користування може призвести до поломки деки.

Столовий посуд

Лише безпечний для печі. Слідуйте інструкціям виробника. Не використовуйте надщерблений чи тріснутий посуд.

Скляні глечики

Завжди знімайте кришку. Використовуйте лише для розігріву їжі. Більшість скляних глечиків не стійкі до високих температур, що може призвести до пошкодження.

Скляний посуд

Використовуйте лише стійкий до високих температур. Впевніться, що посуд не містить металічної оббивки. Не використовуйте надщерблений чи битий посуд.

Мішечки для готування у печі

Слідуйте інструкціям виробника. Не перетягуйте мішечок металевим пояском. Зробіть кілька розрізів, щоб не ускладнювати вихід пари.

Паперові посуд та чашки

Використовуйте їх лише для короточасного приготування \ розігрівання. Не залишайте піч без догляду під час її роботи.

Паперові рушники

Використовуйте лише для повторного нагрівання продуктів, для всмоктування жиру. Використовуйте лише під наглядом та для короточасного готування.

Папір для піджарювання

Використовуйте як обгортку, щоб запобігти розбризкуванню чи використовуйте його як обгортку для парування.

Пластмасовий посуд

Лише той, що безпечний для печі. Слідуйте інструкціям виробника. Пластик повинен бути з позначкою «Безпечний для використання у печі». Деякі пластикові контейнери пом'якшуються в процесі готування, оскільки їжа нагрівається. Такі контейнери слід обережно розрізати, надрізати, проколювати, щоб випустити пару (слідуйте вказівкам на упаковці).

Пластмасова обгортка

Лише та, що безпечна для печі. Використовуйте як накриття під час готування їжі, щоб зберегти соковитість продукту. Не дозволяйте обгортці доторкатись до продукту, що готується.

Термометр

Лише ті, що безпечні під час користування піччю.

Вощений папір

Використовуйте для захисту від розбризкування та для збереження соковитості продукту, що готується.

ПРЕДМЕТИ, ЯКИМИ ЗАБОРОНЕНО КОРИСТУВАТИСЬ ПІД ЧАС РОБОТИ ІЗ МІКРОХВИЛЬОВОЮ ПІЧЧЮ

Алюмінієвий піднос

Може призвести до утворення вигинів. Помістіть блюдо у безпечний для печі посуд.

Харчовий картон із металевими ручками

Може призвести до утворення вигинів. Помістіть блюдо у безпечний для печі посуд.

Металічний посуд

Метал перешкоджає енергії, що генерується піччю, нагрівати продукти харчування, а також може призвести до вигину посуду.

Металева сітка

Може призвести до іскріння та загоряння.

Паперові пакети

Можуть призвести до вогню у печі.

Пінопласт

Пінопласт може плавитись та розтікатись всередині печі при високих температурах.

Дерево

Дерев'яний посуд може всохнути під час використання в печі, тріснути чи зламатись

ВСТАНОВЛЕННЯ ПЕЧІ

НАЗВИ ЧАСТИН ПЕЧІ ТА ЇЇ АКЕСУАРИ

Вийміть пічку та всі матеріали із картонної коробки та з середини печі. Ваша піч повинна комплектуватись наступними аксесуарами:

Скляний піднос..... 1шт
Дека 1шт
Інструкція 1шт

1. Панель управління
2. Шахта деки
3. Дека
4. Скляний піднос
5. Вікно спостереження
6. Дверцята
7. Система безпечного закриття

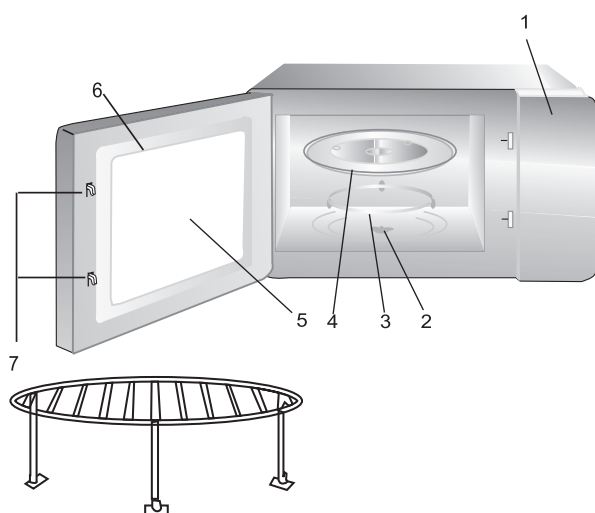

Встановлення деки (поворотного механізму)

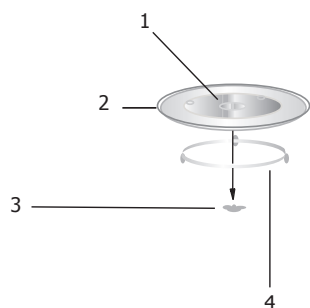

1. поворотний механізм
2. центральна частина (низ)
3. скляна тарілка
4. шахта деки

- Ніколи не встановлюйте піднос верхом вниз та не затискайте його.
- Завжди використовуйте як піднос так і кільце деки під час приготування їжі.
- Їжу та контейнери завжди ставте на піднос під час готування.
- Якщо піднос чи кільце деки зламані чи в них є тріщина, зверніться до найближчого авторизованого центру обслуговування.

МІСЦЕ ДЛЯ ВСТАНОВЛЕННЯ ПЕЧІ

Вийміть всі заповані предмети та аксесуари. Огляньте пічку на присутність пошкоджень таких як, вгини чи поламані дверцята. Не встановлюйте піч, якщо вона зламана.

ПОВЕРХНЯ ПЕЧІ

Видаліть будь-яку захисну плівку, якщо така є на поверхні печі. Не видаляйте світло-коричневу слюдяне покриття, яке прикріплене до печі, щоб захистити магнетрон.

ВСТАНОВЛЕННЯ

Виберіть місце для забезпечення гарної вхідної та вихідної вентиляції.

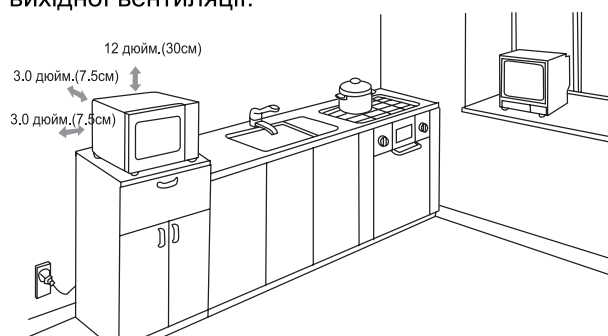

- Найменша необхідна відстань від печі до стінки повинна складати 7,5 см.
- Одна із сторін печі повинна бути повністю відкрита.
- Зазор над верхньою панеллю печі повинен складати 30 см.
- Не відкручуйте ніжки печі, що знаходяться внизу печі.

ЗАСТЕРЕЖЕННЯ:

- Не встановлюйте піч поверх кухонної плити чи поблизу прибору який генерує високу температуру. Якщо піч встановити поблизу таких пристроїв, піч може зламатись та не підлягатиме гарантійному обслуговуванню.
- Поверхня печі під час роботи може нагріватись.

ІНСТРУКЦІЇ ПО ВИКОРИСТАННЮ

НАЛАШТУВАННЯ ГОДИННИКА

Коли піч підключена до мережі, дисплей висвітить 0:00, та пролунає звуковий сигнал.

- Натисніть «Время/Установка», заблимають цифри годинника.
- Поверніть «», щоб настроїти цифри годинника. Час повинен бути в межах 0-23
- Натисніть «Время/Установка», хвилини



позначки зближують.

- Натисніть , щоб настроїти хвилинні позначки. Час повинен бути в межах 0-59
- Натисніть «Время/Установка», щоб закінчити настройки годинника. Загориться «:» і час висвітлиться

ПРИМІТКА:

- Якщо годинник не настроєний, він не буде працювати під час роботи печі.
- Якщо натиснути «Стоп/Очистить» під час настроювання годинника, він автоматично повернеться до попереднього статусу.

ПРИГОТУВАННЯ ПРОДУКТІВ У ПЕЧІ

- Натисніть «Микро/Гриль/Комби» один раз. Дисплей висвітить «P100».
- Натискайте «Микро/Гриль/Комби» декілька разів або покрутіть , щоб вибрати рівень енергії, який Ви бажаєте, «P100», «P80», «P50», «P30» чи «P10» при кожному натисканні.
- Натисніть «Старт/+30сек./подтвердить», щоб підтвердити вибір та поверніть , щоб встановити час готування їжі в рамках 0:05 – 95:00.
- Натисніть «Старт/+30сек./подтвердить», щоб почати приготування їжі.

НАПРИКЛАД:

Якщо Ви хочете використати піч на 80% її потужності впродовж 20 хвилин, Вам необхідно зробити наступні кроки:

- Натисніть «Микро/Гриль/Комби» один раз, дисплей висвітить «P100».
- Натисніть «Микро/Гриль/Комби» ще раз та поверніть «», щоб вибрати режим 80% енергії печі.
- Натисніть «Старт/+30сек./подтвердить», щоб підтвердити вибір. Дисплей висвітить «P 80»
- Поверніть , щоб настроювати час приготування їжі, доки дисплей не висвітить «20:00»
- Натисніть «Старт/+30сек./подтвердить», щоб почати приготування їжі.

ПРИМІТКА:



проміжки часу, що їх можна настроїти знаходяться у наступних проміжках:

0-1 хв : 5 секунд
1-5 хв : 10 секунд
5-10 хв : 30 секунд
10-30хв : 1хвилина
30-95 : 5 хвилин



ІНСТРУКЦІЇ ІЗ ФУНКЦІОНАЛЬНИХ КЛAVІШ ПЕЧІ РЕЖИМУ « МИКРО/ГРИЛЬ/КОМБИ»

Дія	Дисплей	Потужність печі	Енергія грилю
1	P100	100%	
2	P80	80%	
3	P50	50%	
4	P30	30%	
5	P10	10%	
6	G	0%	100%
7	C-1	55%	45%
8	C-2	36%	64%

ГРИЛЬ ЧИ КОМБІНОВАНЕ ПРИГОТУВАННЯ ПРОДУКТІВ У ПЕЧІ

- Натисніть «Микро/Гриль/Комби» дисплей висвітить «P100». Натискайте «Микро/Гриль/Комби» декілька разів чи повертайте , щоб вибрати рівень енергії що Вам необхідний, про що свідчитимуть «P100»...«P10», «G», «C-1» або «C-2» позначки на дисплеї при кожному натисканні.
- Потім натисніть «Старт/+30сек./подтвердить», щоб підтвердити вибір та поверніть , щоб настроїти час від 0:05-95:00. Натисніть «Старт/+30сек./подтвердить», щоб розпочати приготування їжі.

Наприклад: Якщо ви хочете використати 55% потужності печі та 45% енергії грилю (C-1) впродовж 10 хвилин. Вам необхідно зробити наступні кроки:

- Натисніть «Микро/Гриль/Комби» один раз, дисплей висвітить «P100».
- Натисніть «Микро/Гриль/Комби» ще раз чи повертайте , щоб обрати комбінований режим 1.
- Натисніть «Старт/+30сек./подтвердить», щоб підтвердити Ваш вибір, на екрані дисплей висвітить «C-1»
- Поверніть , щоб настроїти час приготування їжі доки дисплей не висвітить «10:00».
- Натисніть «Старт/+30сек./подтвердить», щоб розпочати приготування їжі.

ПРИМІТКА:

Якщо ви хочете використати 55% потужності печі та 45% енергії грилю (C-1) впродовж 10 хвилин, Вам необхідно зробити наступні кроки:

- Натисніть «Микро/Гриль/Комби» один раз, дисплей висвітить «P100».
- Натисніть «Микро/Гриль/Комби» ще раз чи повертайте , щоб обрати комбінований режим 1.

- Натисніть «Старт/+30сек./підтвердить», щоб підтвердити Ваш вибір, на екрані дисплей висвітить «С-1»
- Поверніть «», щоб настроїти час приготування їжі до поки дисплей не висвітить «10:00».
- Натисніть «Старт/+30сек./підтвердить», щоб розпочати приготування їжі.

ПРИМІТКА:

Лунає подвійний сигнал, якщо час роботи грилю наполовину вийшов. Щоб отримати кращий ефект від приготовленої їжі, Вам необхідно перевернути їжу, закрити кришку дверей. Піч продовжить свою роботу, якщо Ви не здійснюватимете ніяких операцій.

ШВИДКИЙ ПОЧАТОК

- В режимі очікування натисніть «Старт/+30сек./підтвердить», щоб розпочати роботу печі з 100% енергії кожне натискання збільшуватиме час приготування на 30 секунд до 95 хвилин.
- Кожне натискання «Старт/+30сек./підтвердить» збільшує час роботи мікрохвильової печі, грилю, режиму розмороження, комбінованого режиму на 30 секунд.
- В режимі очікування поверніть «» проти годинникової стрілки, щоб встановити час приготування на 100% потужності мікрохвильової печі, а потім натисніть «Старт/+30сек./підтвердить», щоб розпочати приготування їжі.

РЕЖИМ ВАГОВОГО РОЗМОРОЖЕННЯ

- Натисніть «Часы/время/разморзка» один раз, дисплей висвітить «dEF1».
- Поверніть «», щоб вибрати вагу продукту від 100 до 2000 грам.
- Натисніть «Старт/+30сек./підтвердить» щоб почати розмороження.

РЕЖИМ ЧАСОВОГО РОЗМОРОЖЕННЯ



- Натисніть двічі, дисплей висвітить «dEF2».
- Поверніть «» щоб вибрати час розмороження
- Натисніть «Старт/+30сек./підтвердить» щоб почати розмороження.

ПОВТОРНЕ НАГРІВАННЯ



- Натисніть «Авто-разогрев» один раз, дисплей висвітить «200».
- Поверніть «Авто-разогрев» декілька разів, або поверніть «», щоб вибрати вагу продукту. При цьому буде вибрана вага «400» або «600» грамів.

- Натисніть «Старт/+30сек./підтвердить» щоб почати нагрівання.

АВТО МЕНЮ

- Поверніть «» вправо, щоб вибрати меню. Дисплей від «А-1» до «А-8» висвітить Вам наступні режими: піцца, картопля, м'ясо, овочі, риба, паста, суп.
- Натисніть «Старт/+30сек./підтвердить» щоб підтвердити Ваш вибір
- Поверніть «», щоб задати необхідну вагу.
- Натисніть «Старт/+30сек./підтвердить» щоб розпочати готування.

Наприклад: Якщо Ви хочете використати авто меню, щоб приготувати рибу вагою 350 грам.

- Поверніть «» в протилежну сторону від часової стрілки до поки на дисплеї не з'явиться «А-5».
- Натисніть «Старт/+30сек./підтвердить» щоб підтвердити Ваш вибір.
- Поверніть «» щоб вибрати вагу риби до позначки 350.
- Натисніть «Старт/+30сек./підтвердить» щоб почати готування.



Меню	Вага	Дисплей
А-1 Піцца	200 гр	200 гр
	400 гр	400 гр
А-2 Картопля	200 гр	200 гр
	400 гр	400 гр
	600 гр	600 гр
А-3 М'ясо	250 гр	250 гр
	350 гр	350 гр
	400 гр	400 гр
А-4 Овочі	200 гр	200 гр
	300 гр	300 гр
	400 гр	400 гр
А-5 Риба	250 гр	250 гр
	350 гр	350 гр
	450 гр	450 гр
А-6 Паста	50 грам (із 450 грам холодної води)	50 гр
	100 грам (із 800 холодної води)	100 гр
А-7 Суп	200 мл	200 мл
	400 мл	400 мл
А-8 Вівсянка	550 гр	550 гр
	1100 гр	1100 гр

НАПЕРЕД ЗАПЛАНОВАНА ПРОГРАМА



- Спочатку встановить годинник (Інструкція із налаштування годинника)
- Виберіть програму готування. Одночасно можна

встановити два етапи приготування. Режим «розмороження» не може бути встановленим як програма.

Наприклад: Якщо Ви хочете готувати із 80% потужністю печі впродовж 7 хвилин, необхідно зробити наступне:

- Натисніть «Микро/Гриль/Комби» один раз, дисплей висвітить «P100».
- Натисніть «Микро/Гриль/Комби» ще раз чи поверніть «», щоб вибрати 80% потужності мікрохвильової печі.
- Натисніть «Старт/+30сек./підтвердить» щоб підтвердити Ваш вибір, дисплей висвітить «P80»
- Поверніть «», щоб настроїти час приготування доки дисплей не висвітить «7:00»



Після проходження вищезазначених кроків, будьте уважними та не натисніть «Старт/+30сек./підтвердить» щоб не розпочати готування.

- Натисніть «Время/Установка» з'являться годинні позначки.
- Поверніть «», щоб настроїти годинні позначки від 0 до 23.
- Натисніть «Время/Установка» з'являться хвилинні позначки.
- Поверніть «», щоб настроїти хвилинні позначки від 0 до 59.
- Натисніть «Старт/+30сек./підтвердить» щоб завершити настройку. Якщо дверцята пристрою закриті, двічі пролунає сигнал, а після цього приготування почнеться автоматично.

БАГАТОЕТАПНЕ ПРИГОТУВАННЯ

Щонайбільше 2 етапи приготування можна запрограмувати. У багатоетапному приготуванні, якщо один етап розмороження, то саме розмороження буде поставлене як перший етап.

Наприклад: Якщо Ви хочете розморозити їжу за 5 хвилин, а потім приготувати її при 80% потужності мікрохвильової печі впродовж 7 хвилин, Вам необхідно зробити наступне:

- Натисніть двічі «Часы/время/разморзка», дисплей висвітить «dEF2».
- Поверніть «», щоб вибрати час розмороження, доки дисплей не висвітить «P100»
- Натисніть «Микро/Гриль/Комби» один раз, дисплей висвітить «P100».
- Натисніть «Микро/Гриль/Комби» ще раз чи повертайте «», щоб вибрати 80% потужності мікрохвильової печі.
- Натисніть «Старт/+30сек./підтвердить» щоб

підтвердити Ваш вибір, на дисплеї загориться «P80»

- Поверніть «», щоб настроїти час приготування, доки дисплей не висвітить «7:00»
- Натисніть «Старт/+30сек./підтвердить» щоб почати готування їжі. Один раз пролунає сигнал, що сповістить про початок першого етапу – розмороження. Почнеться відлік часу розмороження. Ще один сигнал сповістить Вас про те, що розпочато другий етап. Коли приготування завершено сигнал пролунає 5 разів.

ФУНКЦІЇ ЗАПИТУ

- В режимі мікрохвильової печі, гриля та комбінованого приготування їжі, натисніть «Микро/Гриль/Комби». Актуальний рівень енергії висвітиться на дисплеї впродовж 3-х секунд. Після цього піч повернеться в попередній режим;
- В режимі готування, натисніть «Время/Установка» щоб визначити час. Час буде показано впродовж 3-х секунд .
- В запрограмованому режимі натисніть «Время/Установка» щоб взяти запрограмований час. Час буде показано впродовж 3-х секунд.

ФУНКЦІЇ БЛОКУВАННЯ ВІД ДІТЕЙ

Блокування: в режимі очікування натисніть «Стоп/Очистить» впродовж 3-х секунд, пролунає довгий сигнал, що сповістить про вхід в режим блокування. Індикатор блокування висвітить виставлений час, якщо час не встановлено дисплей висвітить «: : :».

Розблокування: в заблокованому режимі натисніть «Стоп/Очистить» впродовж 3-х секунд.

Довгий сигнал сповістить вас, що пристрій виведено із режиму «блокування».

ПОШУК І УСУНЕННЯ НЕСПРАВНОСТЕЙ

Стандарти	
Робота мікрохвильової печі перешкоджає роботі телевізора	Під час роботи мікрохвильової печі можуть створюватися перешкоди радіо- та телевізійного прийому. Схожим чином впливати на роботу телевізора можуть також міксери, пилососи, фени а також інші пристрої дрібної побутової техніки. Це нормально.
Тьмяне світло в печі	Якщо готування проходить при низькій потужності печі, світло у печі тьмяніє. Це стандартно.

Пара, що конденсується на поверхні віконця, гаряче повітря, що виходить із вентиляторів.	Під час готування, із їжі може утворюватись пара. Більшість виходить через вентилятори, але деяка частина може накопичуватись на холодному віконці дверця. Це стандартно.
Піч починає працювати без їжі всередині.	Заборонено використовувати піч якщо у ній немає їжі. Це дуже небезпечно.

проведення його профілактичного обслуговування в авторизованому сервісному центрі, так як в цьому випадку виріб може становити небезпеку для життя, здоров'я або майна споживача.

Уповноважений представник виробника в Україні: Товариство з обмеженою відповідальністю «НАШ СЕРВІС», 04060, м. Київ, вулиця Щусєва, будинок 44, телефон 0444670859.

Проблемна ситуація	Можлива причина	Спосіб вирішення
Пристрій не запускається	(1) Кабель не увімкнено повністю	Вимкніть. Через 10 секунд увімкніть
	(2) Відбулося перегорання запобіжника або спрацював автоматичний вимикач	Замініть запобіжник або переключіть автоматичний вимикач (повинен бути відремонтований кваліфікованим спеціалістом нашої компанії)
	(3) Проблема із розеткою	Перевірте розетку іншими електричними приладами
Піч не нагріває	(4) Не зачинені дверцята	Зачиніть дверцята
Скляна дека (поворотний механізм) видає шум під час роботи печі.	(5) Брудний ролер та дно печі.	Прочитайте "Обслуговування мікрохвильової печі", щоб почистити брудні частини пристрою.

Відповідно до директиви щодо утилізації електронного і електричного обладнання (WEEE), такі відходи необхідно збирати та переробляти окремо від іншого сміття. Якщо Вам необхідно утилізувати Вашу мікрохвильову піч, будь ласка, НЕ викидайте її разом з побутовим сміттям. Будь ласка, по можливості відправте пристрій до найближчого місця утилізації електронного і електричного обладнання (WEEE).

ДСТУ CISPR 14-1:2004 (EN 55014-1),
 ДСТУ CISPR 14-2:2007 (EN 55014-2),
 ДСТУ CISPR 11:2007 (EN 55011:2007),
 ДСТУ IEC 61000-3-2:2004 (IEC 61000-3-2:2004, IDT);
 ДСТУ IEC 61000-3-3:2012 (EN 61000-3-3:2008, IDT)
 ДСТУ IEC 60335-2-25:2007 (IEC 60335-2-25:2006, IDT),
 ДСТУ IEC 60335-2-6:2006 (IEC 60335-2-6:2002, IDT)
 ДСТУ IEC 60335-2-9:2007 (IEC 60335-2-9:2006, IDT)

Товар сертифіковано.

Строк служби (придатності) товару – 3 роки.

По закінченні строку служби виробу вам необхідно звернутися до авторизованого сервісного центру для проведення профілактичного обслуговування виробу і визначення його придатності до подальшої експлуатації. Роботи з профілактичного обслуговування виробу і його діагностики виконуються авторизованими сервісними центрами на платній основі.

Виробник не рекомендує продовжувати експлуатацію виробу по закінченні строку служби без



МИКРОВОЛНОВАЯ ПЕЧЬ

Инструкция по эксплуатации

AMW-25B
AMW-25M



Благодарим Вас за Ваш выбор!

Внимательно прочитайте инструкцию перед использованием и сохраните ее. Если следовать инструкции Ваша печь прослужит вам много лет.

ПРЕДОСТЕРЕЖЕНИЕ

чтобы избежать возможного облучения:

- Не пытайтесь пользоваться печью с открытыми дверцами, это может привести к вредному облучению
- Не ставьте никаких предметов между дверцей и передней панелью печи. Не допускайте, чтобы грязь и остатки моющего средства оставались в уплотнителях дверей.
- Предупреждение: Если дверца или дверные затворы сломаны, нельзя пользоваться печью, до тех пор, пока печь не будет отремонтирована соответствующим специалистом.

ПРИЛОЖЕНИЕ

Если устройство работает в загрязненном помещении, состояние его поверхности может ухудшиться, что приведет к уменьшению срока действия и возможной угрожающей ситуации.

ХАРАКТЕРИСТИКИ

Модель	AMW-25B	AMW-25M
Необходимое напряжение	220В~50Гц	220В~50Гц
Входная мощность (микроволновая)	1450Вт	1450Вт
Выходная мощность (микроволновая)	900Вт	900Вт
Входная мощность (гриль)	1100Вт	1100Вт
Объем	25л	25л
Диаметр деки	315мм	315мм
Габариты	513x425x305мм	513x425x305мм
Вес	15кг	15кг

ВАЖНЫЕ ПРАВИЛА БЕЗОПАСНОСТИ

ВНИМАТЕЛЬНО ПРОЧИТАЙТЕ И СОХРАНИТЕ ДЛЯ ДАЛЬНЕЙШЕГО ИСПОЛЬЗОВАНИЯ

ПРЕДОСТЕРЕЖЕНИЕ

Чтобы уменьшить риск возгорания, поражения током, ранения или облучения во время использования устройства следуйте базовым инструкциям, включая те, которые описаны ниже:

- Не разогревайте жидкости или продукты в запечатанных контейнерах, поскольку они могут взорваться.
- Опасно открывать панель печи, которая

защищает от облучения, за исключением соответствующего специалиста.

- Позволяйте детям пользоваться печью только после того, как Вы убедились, что ребенок адекватно понял опасность неправильного использования и может пользоваться печью безопасно.
- Когда устройство используется в комбинированном режиме, при высоких температурах (гриль), дети могут пользоваться печью только под присмотром взрослых.
- Используйте соответствующую посуду для печи.
- Печь необходимо регулярно чистить, а любые остатки пищи необходимо удалять.

ПРЕДОСТЕРЕЖЕНИЕ ОТ ВОЗМОЖНОГО ОБЛУЧЕНИЯ

- Если разогреваете продукты в бумажном или пластиковом контейнерах следите за печью, поскольку может возникнуть угроза взрыва.
- Если вы заметили огонь, отключите или обесточьте устройство и не открывайте крышку двери, чтобы не способствовать распространению огня.
- С появлением дыма выключите прибор или выньте вилку из розетки и оставьте двери закрытыми, чтобы пламя не проникло наружу.
- Готовьте продукты в соответствии со стандартами.
- Не используйте пространство печи как место для хранения продуктов.
- Не складывайте продукты, такие как хлеб, печенье и т.п., внутри печи.
- Снимите все металлические предметы с бумажного или пластикового контейнера с продуктам перед тем как засунуть продукты в печь
- Установите и разместите печь только в соответствии с инструкцией по установке, которая прилагается.
- Не разогревайте яйца в скорлупе и яйца варенные «в крутую», поскольку они могут взорваться даже после разогрева.
- Используйте устройство только по назначению, которое указано в инструкции. Не пользуйтесь коррозивными химикалиями или испарениями
- Эта печь разработана для нагрева, а не для индустриального или лабораторного использования.
- Если кабель поврежден, его необходимо заменить с помощью соответствующего специалиста, производителя или сервисного агента, чтобы избежать риска ранения.

- Не храните и не используйте устройство на улице.
- Не используйте печь вблизи воды, влажных подвалов или у бассейнов.
- Во время работы устройства его поверхность может нагреваться. Кабель не должен соприкасаться с поверхностью, которая нагревается. Не накрывайте части печи. Не позволяйте кабелю свисать с края стола.
- Отказ от того, чтобы хранить устройство в чистых условиях может привести к загрязнению поверхности, что в свою очередь отразится на сроке действия устройства и приведет к опасной ситуации
- Перед нагревом бутылок с детской едой, их содержание необходимо взболтать и проверить температуру перед употреблением, чтобы избежать ожогов.
- Чтобы избежать ожогов, содержимое бутылок и посуды с продуктами детского питания необходимо размешать или взболтать, и проверить его температуру перед употреблением.
- Нагрев напитков в печи может привести к запоздалому закипанию, будьте осторожны при их извлечении.
- Устройство не предусмотрено для использования людьми (в том числе детьми) с мало развитыми физическими, сенсорными или умственными способностями или без соответствующего опыта и умения, их ознакомления с соответствующими инструкциями по использованию устройства человеком.
- Необходимо следить, чтобы дети не играли с устройством.
- Микроволновую печь не следует помещать в шкаф, если она не была протестирована на использование в шкафу.
- Прибор не предназначен для использования с внешним таймером или отдельной системой дистанционного управления.

ИНСТРУКЦИИ, ЧТОБЫ ИЗБЕЖАТЬ РИСКА РАНЕНИЯ ПРИ УСТАНОВКЕ

ОПАСНОСТЬ ПОРАЖЕНИЯ ТОКОМ

- Касание некоторых внутренних элементов может привести к серьезному ранению или смерти. Не демонтируйте устройство.
- Нецелесообразное использование устройства может привести к поражению током. Не включайте в розетку устройство пока не установите его полностью.

ЧИСТКА

- Убедитесь, что устройство выключено из розетки.
- Очистите печь с середины после использования чуть влажной тряпкой.
- Очистите приложения устройства обычным способом в мыльной воде.
- Рамку дверцы и затворы очистите сухой тряпкой, если они грязные.

ВИЛКА СЕТЕВОГО КАБЕЛЯ

Устройство необходимо заземлить. В случае электрического замыкания, заземление снижает риск поражения током. Устройство оборудовано шнуром, имеющим провод и вилку. Вилку необходимо включить в розетку, которая должна быть установлена соответственно.

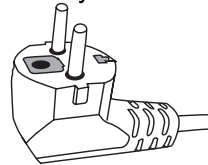

Проконсультируйтесь у квалифицированного электрика или сервис-мастера, если инструкция не вполне понятна или у Вас есть подозрения, что устройство установлено не правильно. Если необходимо использовать переходник, используйте кабель с тремя проводами.

Короткий кабель изготовлен для того, чтобы уменьшить риск запутывания или преткновения.

Если используется длинный кабель или кабель с переходником:

- Качество такого кабеля должно быть таким же высоким как и качество оригинального кабеля.
- Штепсель удлинителя должен быть с заземлением.
- Длинный кабель не должен свисать со стола, чтобы у детей не было возможности потянуть за него или нечаянно споткнуться.

ПОСУДА

ОПАСНОСТЬ РАНЕНИЯ

Кроме компетентного специалиста, опасно заниматься ремонтом устройства или ремонтировать элементы устройства, защищающие от облучения.

Ознакомьтесь с инструкцией «Предметы, которыми можно пользоваться в печи и те, которые запрещены в использовании».

Есть определенный неметаллический сосуд, которым также опасно пользоваться в печи.

Если Вы не уверены можете ли вы пользоваться посудой для печи, пожалуйста, протестируйте его следующим образом.

ТЕСТИРОВАНИЕ ПОСУДЫ:

- Наполните безопасный контейнер холодной водой (250г) и посуду, которая вызывает у вас сомнение в использовании для печи.
- Включите устройство на полную мощность в течение одной минуты.
- Осторожно коснитесь посуды. Если посуда теплая, не используйте ее для работы в печи.
- Не передерживайте посуду более одной минуты.

ПРЕДМЕТЫ, КОТОРЫМИ МОЖНО ПОЛЬЗОВАТЬСЯ ПРИ РАБОТЕ С ПЕЧЬЮ

Алюминиевая фольга

Только пищевая. Фольга может использоваться как покрытие для кусков мяса или птицы, чтобы избежать ожога. Образование выпуклостей может произойти только, если фольга находится близко к стенам печи. Фольга должна быть от стенок печи на расстоянии не менее чем за 2,5 см.

Посуда для жарки

Следите инструкциям производителя. Дно посуды для жарки должно быть как минимум 5 мм над декой. Неверное использование может привести к поломке деки.

Столовая посуда

Только безопасную для печи. Следуйте инструкциям производителя. Не используйте треснувшую посуду.

Стеклянные кувшины

Всегда снимайте крышку. Используйте для разогрева пищи. Большинство стеклянных кувшинов не устойчивы к высоким температурам, что может привести к их повреждению.

Стеклянная посуда

Используйте устойчивую к высоким температурам. Убедитесь, что посуда не содержит металлической оббивки. Не используйте выщербленную или битую посуду.

Мешочки для приготовления в печи

Следуйте инструкциям производителя. Не перевязывайте мешочек металлическим поясом. Сделайте несколько разрезов, чтобы не усложнять выход пара.

Бумажная посуда и чашки

Используйте их только для кратковременного приготовления \ разогрева. Не оставляйте печь без присмотра во время ее работы.

Бумажные полотенца

Используйте для повторного нагрева продуктов, для всасывания жира. Используйте их только под наблюдением или для кратковременного приготовления.

Бумага поджаривания

Используйте как обертку, чтобы предотвратить разбрызгивание или используйте его как обертку для спаривания.

Пластмассовая посуда

Только та, которая безопасна для печи. Следуйте инструкциям производителя. Пластик должен быть с пометкой «Безопасный для использования в печи». Некоторые пластиковые контейнеры смягчаются в процессе приготовления, так как пища нагревается. Такие контейнеры следует осторожно разрезать, надрезать, прокалывать, чтобы выпустить пар (следуйте указаниям на упаковке).

Пластмассовая обертка

Только безопасная для печи. Используйте для накрытия во время приготовления пищи, чтобы сохранить сочность продукта. Не позволяйте обертке прикасаться к продукту, который готовится.

Термометры

Только безопасные при использовании печью.

Вощеная бумага

Используйте для защиты от разбрызгивания и для сохранения сочности продукта.

ПРЕДМЕТЫ, КОТОРЫМИ ЗАПРЕЩЕНО ПОЛЬЗОВАТЬСЯ ВО ВРЕМЯ РАБОТ С МИКРОВОЛНОВОЙ ПЕЧЬЮ

Алюминиевый поднос

Может привести к образованию изгибов. Поместите блюдо в безопасную для печи посуду.

Пищевой картон с металлическими ручками

Может привести к образованию изгибов. Поместите блюдо в безопасное для печи посуду.

Металлический сосуд

Металл препятствует нагреву продуктов питания, генерируемой печью энергией, также может привести к изгибу посуды.

Металлическая сетка

Может привести к искрению и возгоранию.

Бумажные пакеты

Могут загореться.

Пенопласт

Пенопласт может плавиться и растекаться внутри печи при высоких температурах.

Дерево

Деревянная посуда может засохнуть при использовании в печи, треснуть или сломаться

УСТАНОВКА ПЕЧИ

НАЗВАНИЯ ЧАСТЕЙ ПЕЧИ И ЕЕ АКСЕССУАРЫ

Выньте печку и все материалы из картонной коробки внутри печи. Ваша печь должна комплектоваться следующими аксессуарами:

Стеклянный поднос 1шт
Дека 1шт
Инструкция 1шт

1. Панель управления
2. Шахта деки
3. Дека
4. Стеклянный поднос
5. Окно наблюдения
6. Дверца
7. Система безопасного закрытия

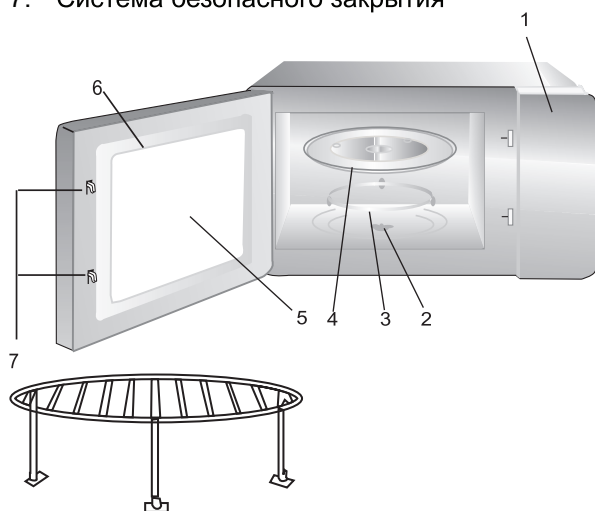

Установка деки (поворотного механизма)

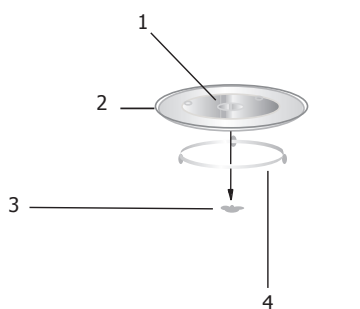

8. поворотный механизм
9. центральная часть (низ)
10. стеклянная тарелка
11. шахта деки

- Никогда не устанавливайте поднос верхом вниз и не зажимайте его.
- Всегда используйте как поднос так и кольцо деки во время приготовления пищи.
- Еду и контейнеры всегда ставьте на поднос во время приготовления.
- Если поднос или кольцо деки сломаны или у

них есть трещина, обратитесь в ближайший центр обслуживания.

МЕСТО ДЛЯ УСТАНОВКИ ПЕЧИ

Выньте все упакованные предметы и аксессуары. Осмотрите печь на присутствие повреждений таких как, вгины или поломанные двери. Не устанавливайте печь, если она сломана.

ПОВЕРХНОСТЬ ПЕЧИ

Удалите любую защитную пленку, если таковая имеется на поверхности печи. Не удаляйте светлокоричневую слюдяное покрытие, прикрепленное к печи, чтобы защитить магнетрон.

УСТАНОВКА

Выберите место для обеспечения хорошей входящей и исходящей вентиляции.

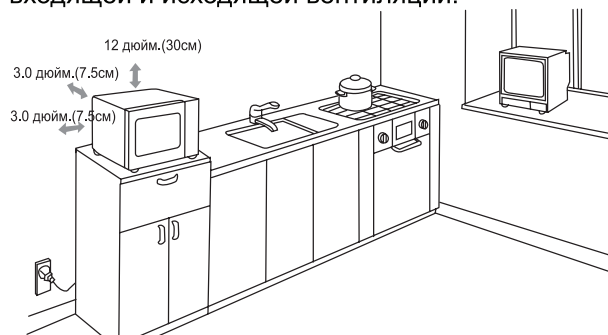

- Наименьшее необходимое расстояние от печи до стены должно составлять 7,5 см.
- Одна из сторон печи должна быть полностью открыта.
- Зазор над верхней панелью печи должен составлять 30 см.
- Не откручивайте ножки печи, находящиеся внизу печи.



ПРЕДОСТЕРЕЖЕНИЕ:

- Не устанавливайте печь поверх кухонной плиты или вблизи прибора который генерирует высокую температуру. Если печь установить вблизи таких устройств, печь может сломаться и не подлежит гарантийному обслуживанию.
- Поверхность печи во время работы может нагреваться.

ИНСТРУКЦИИ ПО ИСПОЛЬЗОВАНИЮ

НАСТРОЙКА ЧАСОВ



Когда печь подключена к сети, дисплей высветит 0:00, и раздастся звуковой сигнал.

- Когда печь подключена к сети, дисплей высветит 0:00, и раздастся звуковой сигнал.
- Нажмите «Время/Установка», замигают цифры часов.
- Поверните «», чтобы настроить цифры часов. Время должно быть в пределах 0-23
- Нажмите «Время/Установка», минутные отметки замигают.
- Нажмите «», чтобы настроить минутные отметки. Время должно быть в пределах 0-59
- Нажмите «Время / Установка», чтобы закончить настройки часов. Загорится «:» и время появится

ПРИМЕЧАНИЕ:

- Если часы не настроены, они не будут работать во время работы печи.
- Если нажать «Стоп / Очистить» при настройке часов, они вернуться к предыдущему статусу.

ПРИГОТОВЛЕНИЕ ПРОДУКТОВ В ПЕЧИ

- Нажмите «Микро / Гриль / Комби» один раз. Дисплей высветит «P100».
- Нажмите «Микро / Гриль / Комби» несколько раз или поверните «», чтобы выбрать уровень энергии, который Вы хотите, «P100», «P80», «P50», «P30» или «P10» при каждом нажатии.
- Нажмите «Старт / +30 сек. / Подтвердить», чтобы подтвердить и повернуть «», чтобы установить время приготовления пищи в рамках 0:05 - 95:00.
- Нажмите «Старт / +30 сек. / Подтвердить», чтобы начать приготовления пищи.

НАПРИМЕР:

Если Вы хотите использовать печь на 80% ее мощности в течение 20 минут, Вам необходимо сделать следующие шаги:

- Нажмите «Микро / Гриль / Комби» один раз, дисплей высветит «P100».
- Нажмите «Микро / Гриль / Комби» еще раз и поверните «», чтобы выбрать 80% энергии печи.
- Нажмите «Старт / +30 сек. / Подтвердить», чтобы подтвердить выбор. Дисплей высветит «P 80»
- Поверните «», чтобы настроить время приготовления пищи, пока дисплей не высветит «20:00»
- Нажмите «Старт / +30 сек. / Подтвердить», чтобы начать приготовления пищи.

ПРИМЕЧАНИЕ:



промежутки времени, которые можно настроить находятся в следующих промежутках:

0-1 мин : 5 секунд
 1-5 мин : 10 секунд
 5-10 мин : 30 секунд
 10-30мин : 1 минута
 30-95мин : 5 минута



ИНСТРУКЦИИ ПО ФУНКЦИОНАЛЬНЫМ КЛАВИШАМ ПЕЧИ РЕЖИМА «МИКРО / ГРИЛЬ / КОМБИ»

Действие	Дисплей	Мощность печи	Энергия гриля
1	P100	100%	
2	P80	80%	
3	P50	50%	
4	P30	30%	
5	P10	10%	
6	G	0%	100%
7	C-1	55%	45%
8	C-2	36%	64%

ГРИЛЬ ИЛИ КОМБИНИРОВАННОЕ ПРИГОТОВЛЕНИЕ ПРОДУКТОВ В ПЕЧИ



- Нажмите «Микро / Гриль / Комби» дисплей высветит «P100». Нажмите «Микро / Гриль / Комби» несколько раз или поверните «», чтобы выбрать уровень энергии который Вам необходим, о чем свидетельствовать «P100» ... «P10», «G», «C-1» или «C-2» отметки на дисплее при каждом нажатии.
- Нажмите «Старт / +30 сек. / Подтвердить», чтобы подтвердить и повернуть «», чтобы настроить время от 0:05-95:00. Нажмите «Старт / +30 сек. / Подтвердить», чтобы начать приготовления пищи.

Например: Если вы хотите использовать 55% мощности печи и 45% энергии гриля (C-1) в течение 10 минут. Вам необходимо сделать следующие шаги:

- Нажмите «Микро / Гриль / Комби» один раз, дисплей высветит «P100».
- Нажмите «Микро / Гриль / Комби» еще раз или поворачивайте «», чтобы выбрать комбинированный режим 1.
- Нажмите «Старт / +30 сек. / Подтвердить», чтобы подтвердить Ваш выбор, на экране дисплея высветится «C-1»
- Поверните «», чтобы настроить время приготовления пищи пока дисплей не высветит «10:00».
- Нажмите «Старт / +30 сек. / Подтвердить», чтобы начать приготовления пищи.

ПРИМЕЧАНИЕ:

Если вы хотите использовать 55% мощности печи и 45% энергии гриля (С-1) в течение 10 минут, Вам необходимо сделать следующие шаги:

- Нажмите «Микро / Гриль / Комби» один раз, дисплей высветит «P100».
- Нажмите «Микро / Гриль / Комби» еще раз или поворачивайте «», чтобы выбрать комбинированный режим 1.
- Нажмите «Старт / +30 сек. / Подтвердить», чтобы подтвердить Ваш выбор, на экране дисплея высветится «С-1»
- Поверните «», чтобы настроить время приготовления пищи пока дисплей не высветит «10:00».
- Нажмите «Старт / +30 сек. / Подтвердить», чтобы начать приготовления пищи.

ПРИМЕЧАНИЕ:

Звучит двойной сигнал, если время работы гриля наполовину закончилось. Чтобы получить лучший эффект от приготовленной пищи, Вам необходимо перевернуть пищу, закрыть крышку дверей. Печь продолжит свою работу, если не совершать никаких операций.

БЫСТРОЕ НАЧАЛО

- В режиме ожидания нажмите «Старт / +30 сек. / Подтвердить», чтобы начать работу печи с 100% энергии каждое нажатие будет увеличивать время приготовления на 30 секунд до 95 минут.
- Каждое нажатие «Старт / +30 сек. / Подтвердить» увеличивает время работы микроволновой печи, гриля, режим размораживания, комбинированного режима на 30 секунд.
- В режиме ожидания поверните «» против часовой стрелки, чтобы установить время приготовления на 100% мощности микроволновой печи, а затем нажмите «Старт / +30 сек. / Подтвердить», чтобы начать приготовления пищи.

РЕЖИМ ВЕСОВОГО РАЗМОРАЖИВАНИЯ

- Нажмите «Часы / время / разморзка» один раз, дисплей высветит «dEF1».
- Поверните «», чтобы выбрать вес продукта от 100 до 2000 грамм.
- Нажмите «Старт / +30 сек. / Подтвердить» чтобы начать размораживание.

РЕЖИМ ВРЕМЕННОГО РАЗМОРАЖИВАНИЯ



- Дважды, дисплей высветит «dEF2».

- Поверните «» выберите время размораживания
- Нажмите «Старт / +30 сек. / Подтвердить» чтобы начать размораживание.



ПОВТОРНОЕ НАГРЕВАНИЕ

- Нажмите «Авто-разогрев» один раз, дисплей высветит «200».
- Поверните «Авто-разогрев» несколько раз, или поверните «», чтобы выбрать вес продукта. При этом будет выбрана вес «400» или «600» граммов.
- Нажмите «Старт / +30 сек. / Подтвердить» чтобы начать нагрева.

АВТО МЕНЮ

- Поверните «» вправо, чтобы выбрать меню. Дисплей от «А-1» до «А-8» высветит Вам следующие режимы: пицца, картофель, мясо, овощи, рыба, паста, суп.
- Нажмите «Старт / +30 сек. / Подтвердить» чтобы подтвердить Ваш выбор
- Поверните «», чтобы задать необходимый вес.
- Нажмите «Старт / +30 сек. / Подтвердить» чтобы начать приготовления.

Например: Если Вы хотите использовать авто меню, чтобы приготовить рыбу весом 350 грамм.

- Поверните «» в противоположную сторону от часовой стрелки пока на дисплее не появится «А-5».
- Нажмите «Старт/+30сек./подтвердить» чтобы подтвердить Ваш выбор.
- Поверните «» чтобы выбрать вес рыбы до значения 350.
- Нажмите «Старт/+30сек./подтвердить» чтобы начать приготовление.



Меню	Вес	Дисплей
А-1 Пицца	200 гр	200 гр
	400 гр	400 гр
А-2 Картофель	200 гр	200 гр
	400 гр	400 гр
	600 гр	600 гр
А-3 Мясо	250 гр	250 гр
	350 гр	350 гр
	400 гр	400 гр
А-4 Овощи	200 гр	200 гр
	300 гр	300 гр
	400 гр	400 гр

А-5 Рыба	250 гр	250 гр
	350 гр	350 гр
	450 гр	450 гр
А-6 Паста	50 грам (из 450 грамм холодной воды)	50 гр
	100 грам (из 800 холодной воды)	100 гр
А-7 Суп	200 мл	200 мл
	400 мл	400 мл
А-8 Овсянка	550 гр	550 гр
	1100 гр	1100 гр



ЗАРАНЕЕ ЗАПЛАНИРОВАННАЯ ПРОГРАММА

- Сначала установите часы (Инструкция по настройке часов)
- Выберите программу приготовления. Одновременно можно установить два этапа приготовления. Режим «размораживание» не может быть установлен как программа.

Например: Если Вы хотите готовить с 80% мощностью печи в течение 7 минут, необходимо сделать следующее:

- Нажмите «Микро / Гриль / Комби» один раз, дисплей высветит «P100».
- Нажмите «Микро / Гриль / Комби» еще раз или поверните , чтобы выбрать 80% мощности микроволновой печи.
- Нажмите «Старт / +30 сек. / Подтвердить» чтобы подтвердить Ваш выбор, дисплей высветит «P80»
- Верните , чтобы настроить время приготовления пока дисплей не высветит «7:00»

После пройденных вышеупомянутых шагов, будьте внимательны и не нажмите «Старт / +30 сек. / Подтвердить» чтобы не начать приготовления.



- Нажмите «Время / Установка» появятся часовые метки.
- Поверните , чтобы настроить часовые отметки от 0 до 23.
- Нажмите «Время / Установка» появятся минутные отметки.
- Поверните , чтобы настроить минутные отметки от 0 до 59.
- Нажмите «Старт / +30 сек. / Подтвердить» чтобы завершить настройку. Если дверца устройства закрыта, дважды прозвучит сигнал, а затем приготовление начнется автоматически.

МНОГОЭТАПНОЕ ПРИГОТОВЛЕНИЕ

Можно запрограммировать максимум 2 этапа приготовления. В многоэтапном приготовлении,

если один этап размораживания, то именно размораживание будет поставлено как первый этап.

Например: Если Вы хотите разморозить еду за 5 минут, а затем приготовить ее при 80% мощности микроволновой печи в течение 7 минут, Вам необходимо сделать следующее:

- Нажать дважды «Часы / время / разморзка», дисплей высветит «dEF2».
- Поверните , чтобы выбрать время размораживания, пока дисплей не высветит «P100»
- Нажмите «Микро / Гриль / Комби» один раз, дисплей высветит «P100».
- Нажмите «Микро / Гриль / Комби» еще раз или поверните , чтобы выбрать 80% мощности микроволновой печи.
- Нажмите «Старт / +30 сек. / Подтвердить» чтобы подтвердить Ваш выбор, на дисплее загорится «P80»
- Поверните , чтобы настроить время приготовления, пока дисплей не высветит «7:00»
- Нажмите «Старт / +30 сек. / Подтвердить» чтобы начать приготовления пищи. Один раз прозвучит сигнал, возвестит о начале первого этапа - размораживания. Начнется отсчет времени размораживания. Еще один сигнал оповестит Вас о том, что начат второй этап. Когда приготовления завершено - сигнал прозвучит 5 раз.

ФУНКЦИИ ЗАПРОСА

- В режиме микроволновой печи, гриля и комбинированного приготовления пищи, нажмите «Микро / Гриль / Комби». Актуальный уровень энергии высветится на дисплее в течение 3-х секунд. После этого печь вернется в предыдущий режим;
- В режиме приготовления, нажмите «Время / Установка» чтобы определить время. Время отображается в течение 3-х секунд.
- В запрограммированном режиме нажмите «Время / Установка» чтобы узнать время срабатывания. Время отображается в течение 3-х секунд.

ФУНКЦИИ БЛОКИРОВКИ ОТ ДЕТЕЙ

Блокировка: в режиме ожидания «Стоп / Очистить» в течение 3-х секунд, прозвучит длинный сигнал, что сообщит о входе в режим блокировки. Индикатор блокировки высветит выставлен время, если время не установлено дисплей высветит «: : :».

Разблокирование: в заблокированном режиме

нажмите «Стоп / Очистить» в течение 3-х секунд.

Длинный сигнал оповестит вас, что устройство выведено из режима «блокирования».

ПОИСК И УСТРАНЕНИЕ НЕСПРАВНОСТЕЙ

Стандарты	
Микроволновая печь препятствует работе телевизора	Во время работы микроволновой печи могут создаваться препятствия радио-и телевизионного приема. Похожим образом влиять на его работу могут также миксеры, пылесосы, фены а также другие устройства мелкой бытовой техники. Это нормально.
Тусклый свет в печи	Если приготовления проходит при низкой мощности печи, свет в печи тускнеет. Это стандартно.
Пара, которая конденсируется на поверхности окошка, горячий воздух, выходящий из вентиляторов.	Во время приготовления, из еды может образоваться пара. Большинство выходит через вентиляторы, но некоторая часть может аккумулироваться на холодном окошке дверцы. Это стандартно.
Печь начинает работать без еды внутри.	Запрещено использовать печь если в ней нет еды. Это очень опасно.

Проблемная ситуация	Возможная причина	Способ решения
Устройство не запускается	(1) Кабель не включен полностью	Выключите. Через 10 секунд включите
	(2) Состоялось перегорание предохранителя или сработал автоматический выключатель	Замените предохранитель или переключите автоматический выключатель (должен быть отремонтирован квалифицированным специалистом нашей компании)
	(3) Проблема с розеткой	Проверьте розетку другими электрическими приборами
Печь не нагревает	(4) Не закрыты двери	Закройте дверь
Стеклянная дека (поворотный механизм) издает шум во время работы печи..	(5) Грязный роллер и дно печи.	Прочитайте "Обслуживание микроволновой печи", чтобы почистить грязные устройства.

Согласно директиве по утилизации электронного и электрического оборудования (WEEE), такие отходы необходимо собирать и перерабатывать отдельно от другого мусора. Если Вам необходимо

утилизировать Вашу микроволновую печь, пожалуйста, не выбрасывайте его вместе с бытовым мусором. Пожалуйста, по возможности отправьте устройство к ближайшему месту утилизации электронного и электрического оборудования (WEEE).

ДСТУ CISPR 14-1:2004 (EN 55014-1),
 ДСТУ CISPR 14-2:2007 (EN 55014-2),
 ДСТУ CISPR 11:2007 (EN 55011:2007),
 ДСТУ IEC 61000-3-2:2004 (IEC 61000-3-2:2004, IDT);
 ДСТУ IEC 61000-3-3:2012 (EN 61000-3-3:2008, IDT)
 ДСТУ IEC 60335-2-25:2007(IEC 60335-2-25:2006, IDT),
 ДСТУ IEC 60335-2-6:2006(IEC 60335-2-6:2002, IDT)
 ДСТУ IEC 60335-2-9:2007(IEC 60335-2-9:2006, IDT)

Товар сертифицирован.

Срок службы (годности) товара - 3 года.

По окончании срока службы изделия вам необходимо обратиться в авторизованный сервисный центр для проведения профилактического обслуживания изделия и определения его пригодности к дальнейшей эксплуатации. Работы по профилактическому обслуживанию изделия и его диагностики выполняются авторизованными сервисными центрами на платной основе.

Производитель не рекомендует продолжать эксплуатацию изделия по окончании срока службы без проведения его профилактического обслуживания в авторизованном сервисном центре, так как в этом случае изделие может представлять опасность для жизни, здоровья или имущества потребителя.

Уполномоченный представитель производителя в Украине: ООО «НАШ СЕРВИС», 04060, г. Киев, ул. Щусева, дом 44, тел.: 0444670859