

посібник по експлуатації

# ПЛИТА ГАЗОВА ПОБУТОВА ДВОПАЛЬНИКОВА

руководство по эксплуатации

# ПЛИТА ГАЗОВАЯ БЫТОВАЯ ДВУХГОРЕЛОЧНАЯ

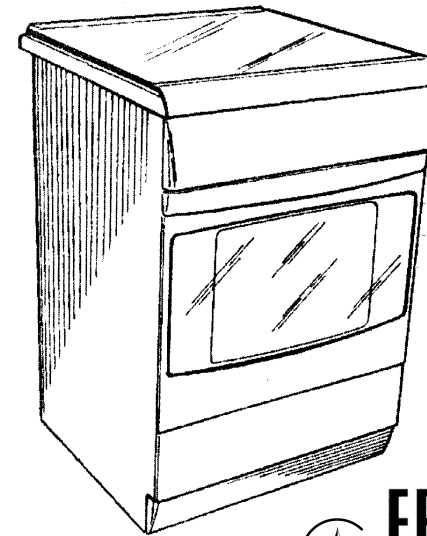

**EAC**



INTERNATIONAL  
GOLD STAR



**GRETA**

www.greta.ua

Продукція сертифікована  
у відповідності з вимогами  
європейських стандартів

Система керування, у рамках якої  
була виготовлена дана продукція,  
сертифікована у відповідності  
з вимогами ДСТУ ISO 9001-2009  
(ISO 9001:2008, IDT)

Продукция сертифицирована  
в соответствии с требованиями  
европейских стандартов

Система управления, в рамках которой  
была изготовлена данная продукция,  
сертифицирована в соответствии  
с требованиями ДСТУ ISO 9001-2009  
(ISO 9001:2008, IDT)

плита не може використовуватися на підприємствах харчування (кафе, ресторанах і т.і.)  
плита не может использоваться на предприятиях питания (кафе, ресторанах и т.п.)

КОРЕШОК ТАЛОНА № 1  
на гарантийный ремонт

наименование изделия

Изъят « \_\_\_\_\_ » 20\_\_ г. Мастер \_\_\_\_\_

ПАО «Грета» 84205, г. Дружковка, ул. Чайковского,1

### ТАЛОН № 1

на гарантийный ремонт

плиты газовой бытовой двухгорелочной

Продана магазином № \_\_\_\_\_

(наименование)

« \_\_\_\_\_ » \_\_\_\_\_ 20\_\_ г.

М.П.

(подпись торговой организации)

Владелец и его адрес \_\_\_\_\_

Выполнена работа: \_\_\_\_\_

\_\_\_\_\_ Мастер \_\_\_\_\_ (указать неисправность)

Владелец \_\_\_\_\_ (подпись)

МП \_\_\_\_\_ (наименование бытового предприятия)

(должность и подпись руководителя предприятия, выполневшего ремонт)

#### УСТАНОВКА ПЛИТЫ (заполняет газовая служба)

Плита установлена \_\_\_\_\_ (адрес владельца)

и подключена службой \_\_\_\_\_ МП

Давление газа в сети \_\_\_\_\_ дата \_\_\_\_\_

Ответственный за установку и проверку соответствия настройки плиты \_\_\_\_\_

КОРЕШОК ТАЛОНА № 2  
на гарантийный ремонт

наименование изделия

Изъят « \_\_\_\_\_ » 20\_\_ г. Мастер \_\_\_\_\_

ПАО «Грета» 84205, г. Дружковка, ул. Чайковского,1

### ТАЛОН № 2

на гарантийный ремонт

плиты газовой бытовой двухгорелочной

Продана магазином № \_\_\_\_\_

(наименование)

« \_\_\_\_\_ » \_\_\_\_\_ 20\_\_ г.

М.П.

(подпись торговой организации)

Владелец и его адрес \_\_\_\_\_

Выполнена работа: \_\_\_\_\_

\_\_\_\_\_ Мастер \_\_\_\_\_ (указать неисправность)

Владелец \_\_\_\_\_ (подпись)

МП \_\_\_\_\_ (наименование бытового предприятия)

(должность и подпись руководителя предприятия, выполневшего ремонт)

#### УСТАНОВКА ПЛИТЫ (заполняет газовая служба)

Плита установлена \_\_\_\_\_ (адрес владельца)

и подключена службой \_\_\_\_\_ МП

Давление газа в сети \_\_\_\_\_ дата \_\_\_\_\_

Ответственный за установку и проверку соответствия настройки плиты \_\_\_\_\_

## ПЛИТА ГАЗОВА ПОБУТОВА ДВОПАЛЬНИКОВА

Плита мод.1201-XX має декларації про відповідність технічним регламентам №UA.034.D.0262-14, №UA.034.D.0263-14, №UA.034.D.0264-14. Термін дії з 28.05.2014р. до 27.05.2016р.

Сертифікат відповідності № UA.TR.034.0126-14. Термін дії з 28.05.2014р. до 27.05.2016р.

Сертифікат перевірки типу № UA.TR.034.0125-14. Термін дії з 28.05.2014р. без обмежень.

Орган з оцінки відповідності вимогам технічних регламентів ТОВ «ПРОМТЕСТ» № UA.TR.034, 61023, м. Харків, вул. Весніна, 5, оф.310.

Плита мод.1201-XX має сертифікат відповідності № TC RU C-UA.AE44.B.00694. Термін дії з 26.08.2014р. по 25.08.2019р., виданий органом по сертифікації АНО «Науково-технічний центр стандартизації метрології підтвердження відповідності (сертифікації) «Тест-С.-Петербург». Адреса: 190103, Російська Федерація, м. Санкт-Петербург, вул.. Курляндська, буд.1.

### ПРАВИЛА БЕЗПЕКИ

**УВАГА! Вживаний в побуті газ вибухонебезпечний.**

**При користуванні газовими приладами дотримуйте правила пожежної безпеки.**

**Не залишайте включену газову плиту без нагляду і не доручайте нагляд за нею малолітнім дітям.**

**Не сушіть білизну над газовою плитою.**

**Перевіряйте наявність тяги у вентиляційних каналах перед запаленням пальників плити.**

**Не розігрівайте на відкритому вогні лаки, фарби і інші предмети побутової хімії.**

Прилад не призначений для використання особами (включаючи дітей) зі зниженими фізичними, психічними і розумовими здібностями або за відсутності у них досвіду або знань, якщо вони не знаходяться під контролем або не проінструктовані про використання приладу особою, відповідальною за їх безпеку.

Діти повинні знаходитися під наглядом для недопущення гри з приладом.

Це обладнання розроблене для використання усередині приміщень. Ні за яких обставин не використовуйте обладнання на вулиці.

Плита не може використовуватися на підприємствах харчування (кафе, ресторанах і т. ін.).

Плита повинна встановлюватися тільки кваліфікованим персоналом, відповідно до рекомендацій Виробника і стандартів, діючих на території Вашої країни. Неправильна установка може принести шкоду людям, тваринам або Вашій власності. У разі неправильної установки Виробник знімає з себе всяку відповідальність.

Ця конструкція відноситься до обладнання II категорії (робота з двома типами газів), класу 1 (вільна установка) за стандартом Російської Федерації.

Пакувальні матеріали можуть бути потенційно небезпечні для дітей. При необхідності зберігайте пакувальні матеріали в недоступному для дітей місці. Розсортуйте і утилізуйте усі пакувальні матеріали відповідно до норм з охорони довкілля.

Переконайтеся, що Ваша плита не пошкоджена і повністю укомплектована. Якщо у Вас є сумніви, зв'яжіться з продавцем негайно.

Заборонено використання подовжувачів і перехідників. Довжина кабелю не повинна перевищувати 1,5 м.

Розетка і вилка мають бути одного типу.

Завжди виймайте вилку з розетки або відключайте електрику на Вашому щитку перед миттям або іншими операціями по профілактиці плити.

Забороняється використовувати плиту для обігріву приміщення.

Не торкайтеся плити, якщо Ваші руки або ноги мокрі або сирі, не користуйтеся обладнанням босоніж.

Якщо дотик до плити супроводжується дією електричного струму, необхідно відключити її від мережі до усунення несправності.

Відповідно до загальних вимог Державної Протипожежної служби забороняється:

- залишати працюючу плиту без нагляду;
  - користуватися несправною плитою;
  - класти на плиту легко займисті предмети (папір, ганчірки і тому подібне);
  - використовувати поряд з працюючим обладнанням легко займисті рідини (алкоголь, бензин і тому подібне);
  - допускати заливання пальників рідиною;
  - сушити над плитою білизну;
  - допускати для нагляду за працюючою плитою дітей;
- Забороняється зміна конструкції плити і втручання осіб, не уповноважених Виробником на гарантійний ремонт.

Відключить плиту від ел. мережі, коли відїжджаєте надовго. Перекрийте подачу газу.

Не ставте на плиту посуд з нерівним або деформованим дном. Прагніть розташовувати посуд так, щоб ручки не перегрівалися, і щоб було неможливо перевернути посуд, випадково зачепивши за ручки.

Якщо плита не використовується, перевірте, що ручки управління на панелі знаходяться в положенні «●» закрито.

Не підпускайте дітей до плити, коли ви користуєтеся духовкою. Частина плити після виключення довгий час залишаються гарячими. Будьте обережні, не торкайтеся плити: дочекайтеся, коли вона повністю охолоне.

Забороняється очищення духовки парою.

**Попередження:**

**Ніколи не поміщайте гарячий посуд і займисті матеріали в господарське відділення.**

**Ніколи не залишайте включені газові пальники порожніми або з неживаним посудом, оскільки посуд швидко нагрівається, що може пошкодити обладнання.**

Використання газової плити вимагає постійного припливу повітря. Встановлюючи плиту, строго виконуйте поради, викладені в розділі «Інструкція по установці» цього Посібника.

При установці плити на опори, дотримуйте заходи обережності, щоб уникнути скозання плити з опор.

Під час роботи плити відкривайте квартиру для видалення продуктів згорання.

При появі в приміщенні запаху газу, у разі припинення подачі газу або мимовільного погашення пальників, необхідно закрити загальний газовий кран перед плитою, а також усі крани плити, відкрити вікна, провітрити приміщення. До усунення витоків газу не виконувати ніяких операцій, пов'язаних з іскроутворенням: не палити, не включати освітлення, електроприлади і тому подібне.

При витокі газу слід негайно викликати аварійну службу міськгазу або організації, що виконує аналогічну функцію.

Усі роботи по усуненню витоків газу, порушенню картини горіння і тому подібне комплексно проводяться тільки фахівцями газових служб.

При отруєнні чадним газом, ознаками якого є слабкість, запаморочення, потерпілого необхідно винести на свіже повітря, звільнити грудну клітину від стискуючого одягу, привести до тями, укласти і, не даючи заснути, викликати лікаря.

При виникненні нестандартної ситуації відключить плиту від мережі, зверніться в газову службу за місцем проживання або подзвоніть в найближчий сервісний центр, телефон якого вказаний в цьому Посібнику.

Якщо Ви вирішили, що плита більше не годиться для експлуатації, зробіть її непридатною для використання: відключить від мережі, обріжте живлячий кабель, зніміть потенційно небезпечні частини (це особливо важливо для безпеки дітей, які можуть гратися з невикористованими або викинутими приладами).

**Важливо! Для забезпечення ефективної і безпечної роботи обладнання настійно рекомендуємо:**

**не користуватися послугами осіб, що не уповноважені виробником при ремонті вимагати використання оригінальних запасних частин самовільно і неправильно підключена плита, недотримання правил по техніці безпеки можуть привести до отруєння газом, опікам, пожежі, поразки ел. струмом.**

Плита не містить шкідливих для здоров'я речовин.

**ЛИСТОК ОТЗЫВА  
ПОТРЕБИТЕЛЕЙ  
ПЛИТА ГАЗОВАЯ  
БЫТОВАЯ  
ДВУХГОРЕЛОЧНАЯ**



Дата пуска в эксплуатацию

« \_\_\_\_ » \_\_\_\_\_ 20 \_\_\_\_ г.

1. Результат внешнего осмотра при получении плиты потребителем

\_\_\_\_\_

2. Состояние тары \_\_\_\_\_

3. Механические повреждения плиты в результате транспортирования \_\_\_\_\_

\_\_\_\_\_

4. Замечания по качеству изготовления плиты \_\_\_\_\_

\_\_\_\_\_

5. Прочие замечания \_\_\_\_\_

\_\_\_\_\_

Подпись владельца \_\_\_\_\_

6. Домашний адрес, телефон \_\_\_\_\_

7. Адрес завода-изготовителя: 84205, Украина, г. Дружковка Донецкой обл., ул. Чайковского, 1.

**ПАО «Грета» сервисная служба 0(06267) 4-25-94, завод 4-21-71  
www.greta.ua**

**Уполномоченный представитель ПАО «Грета» в Российской Федерации:**  
– ООО «Грета», 308007, г. Белгород, пр-т Б.Хмельницкого, 131, оф. 2,32.,  
тел. +7(4722) 200-658, 200-659, 317-062.

e-mail: SergeyBershak@mail.ru;

**Импортер в Российской Федерации:**

ЗАО «ВАЮР» 347800, Ростовская обл., г. Каменск-Шахтинский,  
ул. Профильная, 33. Тел./факс (86365) 22-888.

www.vaur.ru, e-mail: vaur\_o@mail.ru.

Просим заполнить и отправить листок в адрес завода, это поможет выпустить плиты более высокого качества

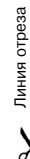

Гарантийные обязательства не распространяются на плиты, подвергшиеся переделке или переоборудованию и не соответствующие конструкторской документации изготовителя, а так же если плита имеет следы ремонта, выполненного потребителем или третьим лицом.

Завод-изготовитель оставляет за собой право невыполнения гарантийных обязательств, в случае несоблюдения правил установки изделия.

Гарантия не действует, если удален, изменен или не разборчив серийный номер.

Гарантийные обязательства не распространяются на плиты с повреждениями, вызванными стихийными бедствиями (пожар, молния, наводнение и т.д.).

Гарантия не распространяется на лампу освещения.

Претензии от потребителей принимает непосредственно завод-изготовитель ПАО «Грета», который находится по адресу: 84205, Украина, г. Дружковка, Донецкой обл., ул. Чайковского, 1, а также сервисные центры.

Сервисные центры (местоположение и название см. «Перечень гарантийных сервисных центров») уполномочены изготовителем на гарантийный и последующие ремонты, а также техническое обслуживание продукции.

Гарантийный ремонт производится персоналом уполномоченной сервисной службы. Представитель сервисной службы, производящий ремонт, обязан заполнить отрывной талон (который изымается) и корешок к нему.

По вопросам эксплуатации и ремонта техники GRETA вы можете позвонить на телефон «горячей линии»:

**UA** Горячая линия 0-800-21-00-20, **RU** Горячая линия 8-800-555-18-17.

## СВИДЕТЕЛЬСТВО О ПРИЕМКЕ

Плита газовая бытовая двухгорелочная, соответствует ДСТУ 2204-93 (ГОСТ 10798-93) (для реализации по Украине), ГОСТ Р 50696-2006 (для реализации по России) признана годной для эксплуатации. Плита отрегулирована на использование природного газа.

(отв. за приёмку)

штамп ОТК

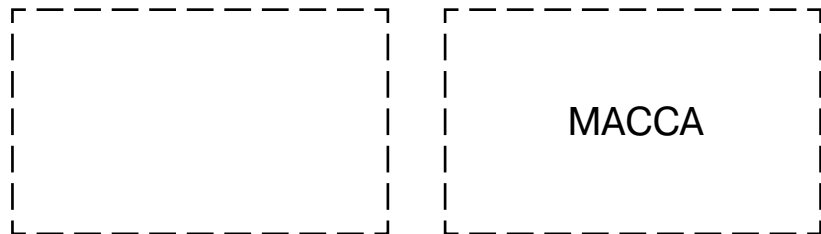

### \* Расшифровка штрих-кода.

Надпись сбоку - модель плиты и исполнение.  
Первые пять цифр - номер изделия по заводскому справочнику, следующие две цифры - месяц выпуска, затем две цифры - год выпуска. Последние шесть цифр - серийный номер плиты.

**Пример:** Плита газовая бытовая двухгорелочная, мод. 1201 исполнение 05, номер плиты по заводскому справочнику - 54679, изготовлена в мае (05) 2014 года (14), серийный номер - 215879.

1201-05



546790514215879

## ІНСТРУКЦІЯ ПО УСТАНОВЦІ

Цей розділ містить інструкції по установці і обслуговуванню плити і призначений для кваліфікованих фахівців з монтажу, що встановлюють плиту.

Плита вважається герметичною, якщо падіння тиску по мановакуумметру за 2 хв. не перевищує 40 Па, при випробувальному тиску 15000 Па.

**УВАГА! Перед будь-якими роботами по налазці і обслуговуванню відключіть плиту від електричної мережі.**

Плиту слід встановлювати згідно з «Правилами безпеки систем газопостачання» і Державних будівельних норм.

Для повного згорання газу приплив свіжого повітря в приміщенні повинен складати не менше 2 м<sup>3</sup>/годину на один кіловат потужності пальників. Повітря може поступати прямо з вулиці через канал діаметром не менше 100 см<sup>2</sup> або з сусідніх приміщень, обладнаних вентиляційними каналами, що виходять на вулицю.

**УВАГА! Цей прилад не приєднується до відведення газоподібних відходів (димарю). Він повинен встановлюватися і приєднуватися згідно з діючими правилами і нормами по установці, прийнятими у Вашій країні. Особливо необхідно звернути увагу на відповідні заходи по вентиляції.**

Експлуатація плити веде до підвищення температури і вологості в приміщенні. Тому в приміщенні кухні має бути хороша вентиляція, для чого необхідно тримати відкритими природні вентиляційні отвори або має бути встановлений механічний вентиляційний пристрій.

При інтенсивному і тривалому використанні приладу може бути потрібна додаткова вентиляція (відкриття вікна і ефективне провітрювання або включення механічного вентиляційного пристрою).

## Установка

Вид кліматичного виконання УХЛ4 по ГОСТ 15150.

Плита відноситься до приладів класу 1 - вільна установка.

Розміщення плити між меблями показано на мал. 1.

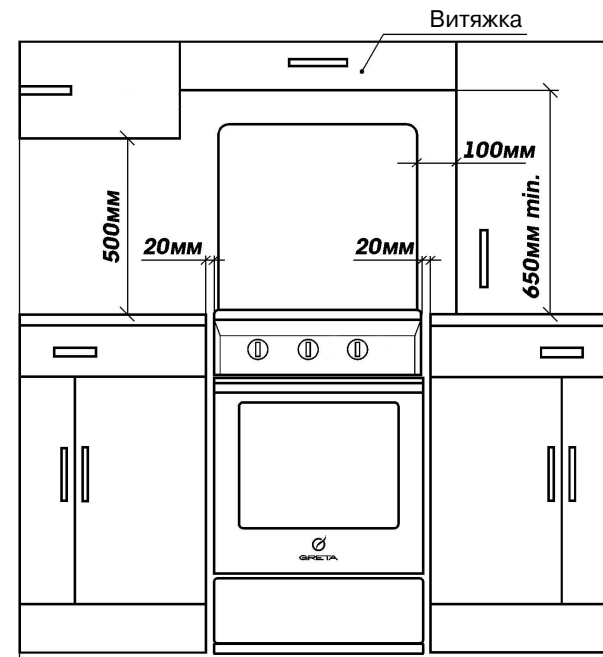

Мал.1 Установка плиты між меблями

Плита може вбудовуватися тільки до висоти робочої поверхні меблів, тобто близько 850 мм від підлоги.

Прилеглі площини меблів мають бути термостійкими, здатними витримати температуру 100° С.

Відстань від меблів до бічних стінок плити має бути не менше 20 мм.

Відстань від решітки плити до витяжного пристрою має бути 650-700 мм (див. інструкцію до витяжного пристрою).

Мінімальна відстань від плити до кухонних меблів, зроблених з легкозаймистих матеріалів не менше 700 мм.

Плиту слід встановлювати на твердій і рівній підлозі без використання підставок.

Перед експлуатацією плиту треба вирівняти в горизонтальній площині. Для цього служать регулювальні ніжки.

Для додаткової безпеки, щоб плита не перекинулася, її необхідно закріпити до підлоги приміщення запобіжним кронштейном (входить в комплект постачання для плит без протизважля).

Порядок установки кронштейна:

- встановити плиту на робоче місце, відмітити на підлозі лінію по передній стінці і габарити по ширині, як показано на мал. 2;
- відставити плиту убік, розмітити і точно провести середню вісь, на якій відклас-ти розмір 377 мм.;
- по кронштейну зробити відмітку на підлозі під отвір для кріплення;
- якщо підлога дерев'яна, просвердлити отвір діаметром 3 мм. У інших випадках кріплення здійснювати за допомогою гвинта самонарізного і дюбеля відповідного діаметру (у комплект постачання не входить);
- встановити і закріпити кронштейн гвинтом;
- поставити плиту на місце, задвинувши її до упору.

## Під'єднування плити до газової магістралі

**УВАГА!**

**Перед підключенням перевірте відповідність місцевих умов підключення (вид газу і тиск газу) налаштуванню приладу.**

**Параметри налаштування приладу приведені у свідоцтві про приймання цього посібника і в маркіровці на табличці, розташованій на передній стінці духовки.**

**Плита повинна підключатися тільки фахівцем, що має відповідні повноваження.**

**Використовуйте газові шланги, труби, прокладки та ін. деталі, відповідні національному стандарту.**

Для підключення до газової магістралі плита має різьблення G1/2". Ущільнювачі (прокладки) не входять в комплект постачання і отримуються споживачем самостійно.

Ущільнювачі можуть підключатися тільки один раз.

Якщо плита має пристрій автоматичного контролю полум'я пальників столу або духовки при під'єднуванні необхідно встановити фільтр (входить в комплект постачання), як вказано на мал. 3, 4.

При підключенні плити до балона із зрідженим газом, відрегулюйте його тиск відповідно до діючих норм техніки безпеки.

**Увага!**

**Для безпечної роботи обладнання переконайтеся, що тиск газу і налаштування плити відповідають даним, вказаним в таблиці 1 «Характеристики пальників і сопел».**

## Під'єднування газовим шлангом

Під'єднування газовим шлангом здійснюється за допомогою штуцера: Ф 8 мм - для зрідженого газу

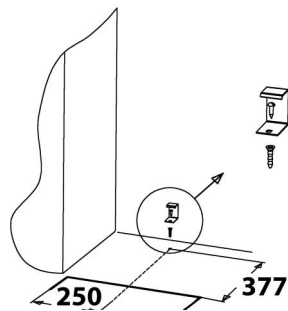

Мал.2 Розмітка підлоги для установки запобіжного кронштейна

Что происходит	Вероятные причины	Метод устранения
9. Не закрывается дверь духовки. Неплотно прилегает дверь духовки	Фиксаторы шарнира двери духовки выскочили из посадочного места	Открыть дверь духовки, опустить поднятые фиксаторы вниз в их посадочное место
10. Прокручивается или спадает ручка крана	Выпал зажим ручки крана из посадочного места	Установить зажим в ручку крана
11. Не срабатывает автоматика безопасности	Давление газа в сети не соответствует настройке плиты	Обратиться в газоснабжающую службу.

Примечание:

\*Ремонт производится специалистами газовых хозяйств или представителями сервисных центров.

**Если, несмотря на рекомендации, проблему не удалось устранить, обращайтесь в газовую службу по месту жительства или в сервисный центр**

## УТИЛИЗАЦИЯ ИЗДЕЛИЯ

Если Вы хотите заменить старую плиту, ее необходимо сдать в специализированную организацию, занимающуюся утилизацией.

В случае, если плита будет отправлена на свалку, помните, что попав в детские руки, она может привести к несчастному случаю. Приведите плиту в нерабочее состояние: обрежьте сетевой шнур, снимите все электрические устройства, которыми снабжена плита.

## ГАРАНТИЙНЫЕ ОБЯЗАТЕЛЬСТВА

Гарантийный срок эксплуатации плиты 1 год со дня продажи через розничную торговую сеть, а при отсутствии документа, подтверждающего передачу товара потребителю или при отсутствии в руководстве по эксплуатации отметки о продаже со дня выпуска предприятием-изготовителем.

Гарантийный срок хранения плиты 12 месяцев со дня выпуска предприятием изготовителем при соблюдении правил хранения согласно настоящему руководству по эксплуатации.

Гарантийный срок эксплуатации плиты, установленной в офисе или другом месте совместного пользования – 1 год со дня установки, а при отсутствии в руководстве по эксплуатации отметки о продаже со дня выпуска предприятием-изготовителем.

Гарантия не распространяется на плиты, используемые на предприятиях общественного питания (кафе, ресторанах и др.) или общего пользования.

Гарантия не распространяется на изделия, неисправности которых вызваны транспортными повреждениями, неправильной установкой, небрежным обращением (трещины, царапины и др. механические повреждения, возникшие в результате эксплуатации) или плохим уходом (применение абразивных, кислотных и др. средств, не рекомендуемых для чистки эмалевых покрытий)

Покупатель должен получить руководство по эксплуатации на изделие с отметкой магазина о продаже, проверить наличие в нем отрывного талона и заполнить его, проверить комплектность плиты и отсутствие механических повреждений.

Завод-изготовитель не принимает претензий на некомплектность и механические повреждения плиты после ее продажи.

**Будьте особенно осторожны со стеклянными комплектующими!**

Проследите, чтобы гарантийный талон был правильно заполнен, не имел исправлений и в нем были указаны:

- дата продажи, штамп торговой организации и подпись продавца
- наличие штрих-кода
- дата установки, название, штамп предприятия-установщика и подпись установщика (мастера)
- давление газа в сети

**Отсутствие отметки в свидетельстве об установке плиты является нарушением требований по эксплуатации данного прибора.**

Завод-изготовитель не несет ответственность за повреждения, вызванные несоответствием параметров питающих сетей параметрам плиты, оговоренным в руководстве по эксплуатации.

## ПРАВИЛА ХРАНЕНИЯ

До установки плита должна храниться в заводской упаковке в закрытых или других помещениях с естественной вентиляцией без искусственно регулируемых климатических условий, согласно ГОСТ 15150.

Складирование плит в упаковке должно производиться не более чем в три яруса по высоте.

Доставка плит к месту монтажа производится в упаковке.

Запрещается захват плит за ручку дверки и трубу коллектора при переносе.

## ВОЗМОЖНЫЕ НЕИСПРАВНОСТИ И МЕТОДЫ ИХ УСТРАНЕНИЯ

Что происходит	Вероятные причины	Метод устранения
1. Не горит, вяло или неравномерно горит горелка	Слишком малое давление газа в сети	Обратиться в газоснабжающую службу
	В каналы горелки попала грязь или влага	Прочистить и просушить горелку
	Рассекатель или крышка установлены с перекосом	Правильно установить детали горелки
	Засорилось сопло	Тонкой проволокой или иголкой прочистить сопло
2. Горелка коптит или горит с отрывом пламени	Засорилось сопло	Тонкой проволокой или иголкой прочистить сопло.
	Деформирован рассекатель	Заменить рассекатель
3. Горелка горит напряженно, с отрывом пламени	Слишком большое давление газа в сети	Правильно установить детали горелки. Обратиться в газоснабжающую службу. Уменьшить ручкой подачу газа до стабилизации горения.
4. Не срабатывает автоматика безопасности	Неправильно выставлен конец термопары в пламени	* Проверить зазор от термопары до огневого отверстия – должно быть 2,5-4 мм.
	Ручка крана глубоко посажена в результате внешнего воздействия	Переустановить ручку с обеспечением хода стержня 3-3,5мм
	Отсутствует контакт термопары с клапаном газового крана	*Открутить гайку термопары от крана, зачистить контакты, гайку закрутить и подтянуть
	Неисправна термопара	* Заменить термопару
	Неисправен клапан предохранительный (эл. магнитная пробка)	* Заменить кран с автоматикой безопасности
5. Не работает все электрооборудование	Плита не подсоединена к эл. сети	Подключить плиту
	Обрыв шнура питания	*Заменить шнур питания
	Нарушение электроснабжения	Проверить электроснабжение. Восстановить при необходимости
6. Не действует освещение духовки	Дефект лампы	Проверить исправность лампы, при необходимости заменить на аналогичную
	Нет контакта лампочки	Подкрутить лампочку в патроне
	Перегорела лампочка	Заменить лампочку
7. Не действует электророзжиг -нет искры -есть искра, но не зажигает -нет воспламенения газа при работающем генераторе	Искра с разрядника не бьет в крышку рассекателя	Крышка стоит с перекосом, нет контакта крышки с рассекателем Притереть крышку к рассекателю (отцентрировать) Очистить крышку от загрязнений, просушить ее
	Поврежден провод разрядника	* Заменить разрядник
	Сломан керамический корпус разрядника	* Заменить разрядник
	Разрядник сильно загрязнен или залит (влажный)	Почистить и просушить разрядник
	Слишком большое давление в сети	Зажигать при меньшей подаче газа
	Неисправен генератор розжига	* Заменить на аналогичный
8. Не вращается или клинит стержень газового крана, ощущим запах газа	В кран попало инородное тело, недостаточно смазки в конусной паре газового крана	* Очистить и смазать газовый кран * Краны необходимо смазывать один раз в три года

Ф 13 мм для природного газа.

При цьому повинні дотримуватися наступні вимоги:

- шланг по усій довжині не повинен торкатися частин плити;
- температура яких перевищує 70°C;
- довжина шланга має бути не більше 1500 мм.;
- шланг не має бути розтягнутий і перекручений, мати вигини і тріщини;
- шланг не повинен нічим притискатися і стикатися з рухливими деталями і предметами, що мають гострі краї;
- шланг по усій довжині має бути доступний для огляду і контролю стану.

Шланг і додаткові приєднувальні деталі повинні відповідати місцевим стандартам.

Перевірте щільність посадки шланга з обох боків і зафіксуйте його затискачами. Якщо хоч би одна з умов не виконується, використовуйте гнучкі металізовані труби. Під'єднування гнучкою металізованою трубою або гнучким приєднувальним шлангом з накидною гайкою (мал. 3).

Гнучка металізована труба під'єднується до того ж виводу із зовнішнім різьбленням G1/2". Використовуйте тільки труби і прокладки, відповідні національним стандартам. Повна довжина труби не повинна перевищувати 2000мм. Після під'єднування упевніться, що труба не торкається рухомих предметів і не пережата.

Приєднання за допомогою рукава

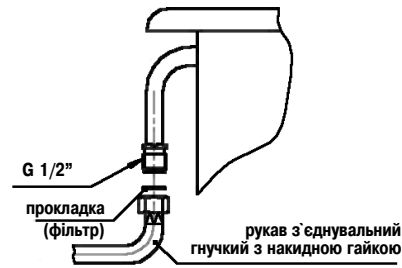

Мал. 3

Жорстке приєднання

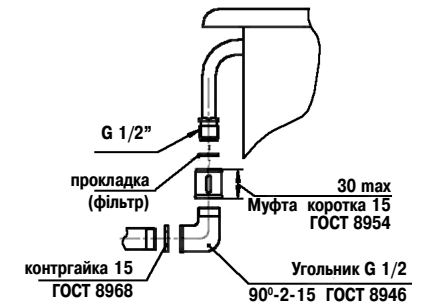

Мал. 4

Під'єднування див. мал. 3.

Жорстке під'єднування (мал. 4).

Газова труба під'єднується до виводу із зовнішнім різьбленням G1/2" за допомогою додаткових деталей, відповідних національним стандартам. Повна довжина труби не повинна перевищувати 2000 мм.

**ВАЖЛИВО! Після підключення треба перевірити герметичність усіх з'єднань, використовуючи мильний розчин. Забороняється застосовувати для перевірки герметичності відкритий вогонь.**

## Під'єднування плити до електричної мережі

Плита підключається до електричної мережі із змінним однофазним струмом (220V ~ 50Hz) і обладнана мережевим шнуром 3x1,0 мм<sup>2</sup> (для плит виконаних із заземленням мод.1201-05) або 2x0,75 мм<sup>2</sup> (для інших з ел. елементами) з літою контурною вилкою завдовжки 1,5 метра.

**Плита мод. 1201-05 має бути встановлена із заземленням!**

Номінальна потужність електричних пристроїв 15 Вт.

Перед підключенням переконайтеся в справності мережевого шнура, розетки.

Розетка повинна знаходитися в легко доступному місці на відстані не більше 1,5 м від плити.

Розетка не повинна розташовуватися над плитою.

Ступінь захисту обладнання від вологи IPX1 (за наявності електричних елементів).

Клас I захисту від поразки електричним струмом для плит із заземленням (мод. 1201-05).

Клас II захисту від поразки електричним струмом для інших плит (за наявності електричних елементів).

## Метод перевірки стабільної роботи пальників

Після під'єднання плити переконайтеся в тому, що пальники працюють стабільно. Для цього необхідно запалити пальники в положенні «максимальне полум'я» і перевести через 5 сек. в положення «мале полум'я», пальник не повинен гаснути. Проскоку полум'я не допускається. Потім перевести ручку крану в положення «максимальне полум'я». Відрив полум'я не допускається.

## Перевірка роботи

Запаліть усі пальники плити і перевірте стійкість полум'я при установці режимів максимальної і мінімальної подачі газу.

За наявності крану з автоматикою безпеки, обов'язково перевірте його роботу. Якщо автоматика безпеки не спрацьовує, необхідно усунути причину неполадок відповідно до рекомендацій таблиці 4.

Потім поясніть споживачеві, як працювати і керувати плитою і разом з ним вичити інструкцію з експлуатації плити.

**УВАГА! Після підключення до газової магістралі, електричної мережі фахівець з монтажу повинен перевірити роботу газових пальників плити, електричних пристроїв і заповнити талон установки про підключення газової плити.**

**Після підключення перевірте правильність заповнення установочного талона.**

## Налаштування плити на різні види газу

**ВАЖЛИВО: Ця робота виконується тільки фахівцем, що має необхідні повноваження.**

Щоб підготувати плиту для роботи з іншим типом газу, необхідно замінити сопла пальників столу і духовки і відрегулювати роботу пальників в режимі «мале полум'я» див. таблицю 1 «Характеристики пальників і сопел».

**ВАЖЛИВО:** зверніть увагу, штуцер для зрідженого газу маркований цифрою «8», штуцер для природного газу має маркування «13».

Заміна сопел пальників столу мал. 5.

а) зняти решітку столу, кришки і розсікачі пальників;

б) за допомогою торцевого ключа S7 замінити сопла (входять в комплект поставання) відповідно до таблиці 1

**Таблиця 1 «Характеристики пальників і сопел»**

Теплова потужність пальників, кВт (номінальна)	Вид газу	Номінальний тиск газу, Па	Діаметр отвору, мм	
			сопла	«мале полум'я» крану
Напівшвидкої дії 1,7±0,16	природний зріджений	1274 2940	1,2 0,75	- 0,30
Швидкої дії 2,25±0,16	природний зріджений	1274 2940	1,4 0,85	- 0,38
Пальник духовки 2,0±0,16	природний зріджений	1274 2940	1,27 0,77	- 0,32

Регулювання мінімального полум'я пальників столу :

а) зняти стакани і ручки кранів будьте обережні, не пошкодьте їх;

б) через отвір в панелі управління, поверніть регулювальний гвинт крану (розташований збоку див. мал. б) за годинниковою стрілкою до упору;

в) відновити усі деталі плити в зворотному порядку;

г) запалити пальник столу, встановити ручку в положення «мале полум'я»;

д) полум'я має бути малим, але стійким, без проскоків;

е) при швидкому повороті крану від максимального значення до мінімального, полум'я не повинне згаснути;

Заміна сопла пальника духовки:

а) зняти кожух задній, викрутивши самонарізні гвинти;

**На заметку потребителю!**

**Опросы покупателей показали, что как давление в сети, так и калорийность газа в различных регионах колеблются в весьма больших пределах, выходя, иногда, за допустимые нормы. Поэтому все советы и данные таблиц по приготовлению в нестандартных ситуациях могут носить лишь рекомендательный характер. Ваш собственный опыт и оценка конкретной ситуации, возможно, внесут необходимые коррективы.**

## ОБСЛУЖИВАНИЕ И УХОД

**ВНИМАНИЕ! Перед чисткой или любыми операциями по уходу за плитой отключите ее от электрической сети.**

Полиэтиленовые амортизаторы и защитную пленку, предохраняющие декоративное покрытие деталей при транспортировке, перед использованием плиты необходимо удалить.

После покупки духовку и весь комплект вымыть теплым мыльным раствором, просушить и прогреть в течение 30 минут при максимальной температуре.

Периодически проверяйте состояние электрошнура. При обнаружении дефектов, его необходимо заменить, на аналогичный с допускаемой температурой эксплуатации не ниже 105° С. При повреждении шнура питания его замену, во избежание опасности, должен проводить изготовитель, сервисная служба или аналогичный квалифицированный персонал.

Периодически необходимо проверять состояние газового шланга. При обнаружении дефектов его необходимо заменить на аналогичный. Эту работу выполняет специалист газовой или сервисной службы.

После истечения срока гарантии, по крайней мере, один раз в два года необходимо проходить технический осмотр представителем газового хозяйства или сервисного центра.

Краны горелок (поверхность пробки) периодически (один раз в три года) подлежат смазке, обеспечивающей их нормальную работу, специалистами газовой службы.

**Рекомендации по уходу за плитой.**

Загрязнение решетки стола, рассекателей горелок может быть удалено с помощью вещества для чистки металлических изделий. Огневые каналы рассекателей горелок необходимо чистить щеткой.

Применение моющих средств, обладающих абразивными свойствами, не рекомендуется.

Возможно необратимое повреждение покрытия деталей, непосредственно вступающих в контакт с пламенем в процессе эксплуатации (крышки горелок, решетка стола).

Внутреннюю поверхность духовки и наружные поверхности плиты необходимо мыть тряпкой, смоченной в мыльном или содовом растворе и протирать насухо.

**Запрещается очистка плиты паром.**

Не оставляйте на эмалированных деталях плиты пролитые жидкости, содержащие кислоты (сок лимона, уксус, виноградный сок и др.).

**ВНИМАНИЕ! Не оставляйте принадлежности по уходу или моющие средства в духовке или сушильном отделении.**

**Пользователь отвечает за безупречное состояние прибора и правильное обслуживание. Поломки, вызванные несоблюдением настоящей инструкции, не признаются.**

## ПРАВИЛА ТРАНСПОРТИРОВАНИЯ

По согласованию с заказчиком допускается размещение плит в три яруса в вагонах по утвержденной производителем схеме погрузки плит, при транспортировании автомобильным транспортом с увеличенной высотой бортов по согласованию с заказчиком плиты располагают по утвержденной производителем схеме в три яруса.



**ВНИМАНИЕ!** Если горелка по истечении 15 секунд не зажглась, то это устройство не следует больше приводить в действие и перед каждой следующей попыткой зажигания необходимо открыть дверку духовки и повторить попытку не ранее, чем через 1 минуту.

#### Использование газовых горелок стола

Для эффективного использования горелок стола следует выбирать кастрюли перечисленных ниже размеров: горелка полубыстрого действия диаметр min 180 - max 200 мм, горелка быстрого действия диаметр min 220 - max 240 мм. Режим работы горелок должен быть таким, чтобы пламя не выходило за края кастрюли см. рис. 9. Использование кастрюлей большего диаметра приведёт к выходу из строя горелки стола.



Рис. 9 Установка кастрюли на решетке стола

Не используйте для приготовления кастрюли с изогнутым дном.

#### Пользование устройством освещения

Для визуального наблюдения за выпечкой и жарением в духовке следует пользоваться устройством освещения (не для всех моделей).

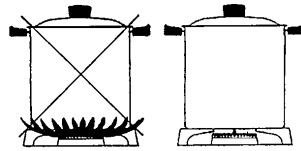
Включение и выключение освещения духовки осуществляется кнопкой, расположенной на панели управления.

Для замены лампы устройства освещения, необходимо отключить плиту от электросети и снять стеклянный плафон, повернув его против хода часовой стрелки (рис. 10). После замены лампы установить стеклянный плафон.

#### Отделение для хранения принадлежностей

Чтобы открыть дверку её нужно приподнять вверх, удерживая за специально выполненное углубление снизу и наклонить на себя см. рис. 11.



Рис. 10 Замена лампы подсветки



Рис. 11 Открывание хозяйственного отделения

### ПРАКТИЧЕСКИЕ СОВЕТЫ

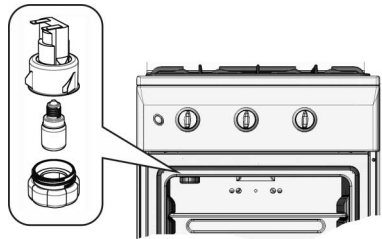
Максимальная нагрузка на решетку духовки не более 3 кг.

Данная модель плиты может комплектоваться противнем для жарения.

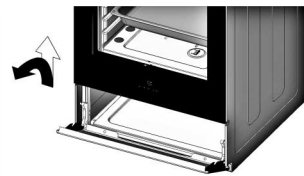
Другие противни или формы для выпечки можно приобрести самостоятельно.

Важно, чтобы противни или формы для выпечки имели размеры меньше, чем решетка духовки. Чтобы выпечка была удачной, необходимо обеспечение воздушных зазоров со всех сторон по 15-20 мм - для циркуляции горячего воздуха. Рекомендуется размеры противня выбирать не более 280x320 мм.

Для проверки готовности блюда не следует выдвигать решетку духовки более чем на половину во избежание опрокидывания.

Выпечку и жарение производит в прогретой при максимальном горении в течение 20-25 минут духовке.

Погрешность показаний индикатора  $\pm 20^{\circ}\text{C}$ .

Выпечку изделий из теста следует производить на противне, установленном на третьей полке (считать сверху), при температуре 180-200 $^{\circ}\text{C}$ .

Жарение мяса, птицы производит на 3 или 4 полке (сверху) при температуре 250-270  $^{\circ}\text{C}$ .

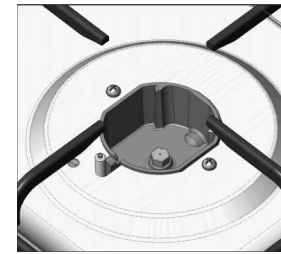

Мал. 5 Сопло S7 в корпусе сопла

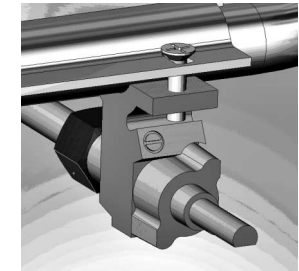

Мал. 6 Кран газовый с винтом малого полум'я

- б) відкрити саморізи, які кріплять корпус сопла;
  - в) обережно вийняти газопровід пальника духовки із задньої стінки, відвести його убік на себе на відстань 150-200 мм, не порушуючи з'єднання гайка-корпус сопла і гайка-кран газовий;
  - г) за допомогою ключа S7 замінити сопло в корпусі сопла;
  - д) зібрати усі деталі в зворотному порядку.
- Регулювання мінімального полум'я пальника духовки:
- а) зняти стакан і ручку крану будьте обережні, не пошкодьте їх;
  - б) гвинт крану «мале полум'я» (розташований збоку див. мал. 6) закрутити за годинниковою стрілкою до упору;
  - в) зібрати усі деталі в зворотній послідовності;
  - г) запалити пальник духовки і потримати на максимальному полум'ї не менше 10 хвилин, потім встановити ручку в положення «мале полум'я»;
  - д) полум'я має бути малим, але стійким, без проскоків;
  - е) при швидкому повороті крану від максимального значення до мінімального і при різкому відкриванні і закриванні дверей духовки полум'я не повинне згаснути.

**УВАГА!** Після підключення треба перевірити герметичність усіх з'єднань, використовуючи мильний розчин. Забороняється застосовувати для перевірки герметичності відкритий вогонь.

### ТЕХНІЧНІ ХАРАКТЕРИСТИКИ

Середній термін служби плити не менше 15 років від дати виробництва, за умови її нормальної експлуатації в побутових умовах відповідно до вимог керівництва по експлуатації.

Після закінчення терміну служби необхідно звернутися в сервісний центр або іншу уповноважену організацію для перевірки плити і можливості її подальшої експлуатації або заміни. У разі невиконання цих дій виникає вірогідність неправильного функціонування виробу. Виробник, продавець і сервісні центри не несуть відповідальності за подальшу безпеку приладу.

Плита може працювати на природному газі по ГОСТ 5542-87 з номінальним тиском 1274 Па або зрідженому газі по ДСТУ 4047-2001 з номінальним тиском 2940 Па.

Плити, що поступають в торгівельну мережу, призначені для роботи на природному газі, на що вказує відмітка в «Свідоцтві про приймання» цього Посібника.

Кількість пальників столу, шт.....	2
у тому числі:	
напівшвидкої дії .....	1
швидкої дії .....	1
ККД пальників столу при номінальному тиску газу, % не менше .....	59
Максимальна одноразово споживана теплова потужність пальників, кВт.....	5,95
Споживана потужність освітлення духовки, Вт .....	15
Напруга, В .....	220
Корисний об'єм духовки, дм <sup>3</sup> , не менше .....	41

Габаритні розміри, мм:	
висота .....	850
ширина .....	500
глибина .....	434
Маса плити (не більше), кг .....	залежно від виконань.

Маса плити є величиною розрахунковою і максимально наближеною до фактичної маси виробу.

Незначні зміни маси плит нетто/брутто обґрунтовані допустимими відхиленнями в товщині тонколистового прокату згідно до відповідних нормативних документів, допустимими відхиленнями маси упаковки, залежно від атмосферних умов.

Плита відповідає наступним нормативним документам:

Технічному регламенту «Про безпеку апаратів, що працюють на газоподібному паливі»;

Технічному регламенту «Про електромагнітну сумісність обладнання» за наявності електричних елементів;

Технічному регламенту «Про безпеку низьковольтного електричного обладнання» за наявності електричних елементів;

На виріб є декларації (сертифікати) відповідності України і Росії.

## ВИКОНАННЯ ПЛИТ

Плита моделі 1201-XX випускається декількох виконань, вказаних в таблиці 2.

Позначення Вашого виконання вказане в штрих-кодї, розташованому в цьому посібнику, на плиті біля фірмової таблички і на упаковці.

Таблиця 2 Виконання плит

Елементи комфортності	Виконання		
	05	10	21
Автоматичний електричний розпал пальників столу і духовки	*		
Освітлення духовки	*		
Щиток столу	*	*	
Господарський відсік з дверкою	*	*	*

## КОМПЛЕКТНІСТЬ

Таблиця 3 Перелік комплектуючих

Комплектуючі	Кіл.	Виконання плити		
		05	10	21
Плита	1	*	*	*
Решітка столу	1	*	*	*
Деко для смаження (за наявності)	1	*	*	*
Решітка духовки	1	*	*	*
Розсікач пальника напівшвидкої дії з кришкою	1	*	*	*
Розсікач пальника швидкої дії з кришкою	1	*	*	*
Комплект змінних сопел для зрідженого газу	1	*	*	*
Регулювальні ніжки	4	*	*	*
Заглушка для кронштейнів ножок (за наявності)	2	*	*	*
Керівництво по експлуатації	1	*	*	*
Упаковка	1	*	*	*
Щиток столу	1	*	*	*
Гвинт M4	2	*	*	
Гайка M4	2	*	*	
Шайба	2	*	*	
Фільтр (за наявності запобіжного пристрою контролю полум'я)	1	*	*	*
Запобіжний кронштейн (за відсутності противажиля)	1	*	*	*

### Включення горелки духовки

Перед первичним польованіем духовкой, её необходимо включить и в течение получаса прогреть для выгорания остатков масла и т.п.

#### – включення горелки духовки

Чтобы разжечь горелку духовки, необходимо поднести зажженную спичку к запальному отверстию (рис. 8) и повернуть соответствующую ручку крана в положение  максимальное пламя.

Убедитесь визуально, через отверстие в дне духовки, что горелка зажжена.

Регулировка интенсивности горения производится дальнейшим поворотом ручки крана против хода часовой стрелки при этом не должно произойти случайное погасание горелки. При повороте ручки крана до упора горелка будет работать на минимальном пламени .

Чтобы выключить горелку, необходимо повернуть ручку крана по ходу часовой стрелки до упора.

**ВНИМАНИЕ! Если горелка не зажглась, то это устройство не следует больше приводить в действие и повторить попытку можно не ранее, чем через 1 минуту.**

#### – включення горелки духовки с системой газконтроль

Чтобы разжечь горелку духовки, необходимо поднести зажженную спичку к запальному отверстию (рис.8) и повернуть соответствующую ручку крана в положение  максимальное пламя. После зажигания ручки следует держать нажатой не менее 15 секунд для прогрева датчика устройства.

Убедитесь визуально, через отверстие в дне духовки, что горелка зажжена.

**ВНИМАНИЕ! Если горелка по истечении 15 секунд не зажглась, то это устройство не следует больше приводить в действие и перед каждой следующей попыткой зажигания необходимо открыть дверку духовки и повторить попытку не ранее, чем через 1 минуту.**

#### – включення горелки духовки с автоматическим электророзжигом

Нажать и повернуть против часовой стрелки ручку, соответствующую используемой горелке, установит её в положение  максимальное пламя, держать нажатой пока горелка не зажжется.

Открыть дверь духовки и визуально через отверстия в дне духовки убедиться, что горелка зажглась.

**ВНИМАНИЕ! Если горелка не зажглась, то это устройство не следует больше приводить в действие и перед каждой следующей попыткой зажигания необходимо открыть дверку духовки и повторить попытку не ранее, чем через 1 минуту.**

Регулировка интенсивности горения производится дальнейшим поворотом ручки крана против хода часовой стрелки при этом не должно произойти случайное погасание горелки. При повороте ручки крана до упора горелка будет работать на минимальном пламени .

Чтобы выключить горелку, необходимо повернуть ручку крана по ходу часовой стрелки до упора.





Рис. 8 Зажигание горелки духовки

#### – включення горелки духовки с автоматическим электророзжигом и системой газ-контроль

Нажать и повернуть против часовой стрелки ручку, соответствующую используемой горелке, установит её в положение  максимальное пламя, держать нажатой пока горелка не зажжется, не менее 15 секунд для прогрева датчика устройства.

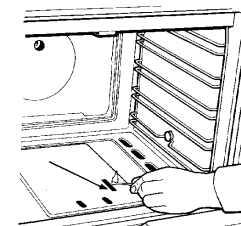
Открыть дверь духовки и визуально через отверстия в дне духовки убедиться, что горелка зажглась.

## ПОРЯДОК РАБОТЫ

Условные обозначения на панели управления

Горелки стола



Левый



Правый

Горелка духовки



Обозначения других устройств



Автоматический электрический розжиг горелок стола, максимальное пламя



Максимальное пламя





Минимальное пламя



Освещение духовки

### Включение газовых горелок стола

Нажать и повернуть против часовой стрелки ручку, соответствующую используемой горелке, установить её в положение  максимальное пламя и поднести зажженную спичку.

Регулировка интенсивности горения производится дальнейшим поворотом ручки крана против хода часовой стрелки при этом не должно произойти случайное погасание горелки. При повороте ручки крана до упора горелка будет работать на минимальном пламени .

Чтобы выключить горелку, необходимо повернуть ручку крана по ходу часовой стрелки до упора.

**ВНИМАНИЕ!** Если горелка не зажглась, то это устройство не следует больше приводить в действие и повторить попытку можно не ранее, чем через 1 минуту.

### Включение газовых горелок стола с системой газ-контроль.

Нажать и повернуть против часовой стрелки ручку, соответствующую используемой горелке, установить её в положение  максимальное пламя и поднести зажженную спичку. Ручку крана держите нажатой не менее 10 секунд, чтобы устройство успело сработать.

**ВНИМАНИЕ!** Если горелка по истечении 10 секунд не зажглась, то это устройство не следует больше приводить в действие и повторить попытку можно не ранее, чем через 1 минуту.

### Включение газовых горелок стола с автоматическим электророзжигом

Нажать и повернуть против часовой стрелки ручку, соответствующую используемой горелке, установить её в положение  максимальное пламя, держать нажатой пока горелка не зажжется.

Регулировка интенсивности горения производится дальнейшим поворотом ручки крана против хода часовой стрелки при этом не должно произойти случайное погасание горелки. При повороте ручки крана до упора горелка будет работать на минимальном пламени .

Чтобы выключить горелку, необходимо повернуть ручку крана по ходу часовой стрелки до упора.

**ВНИМАНИЕ!** Если горелка не зажглась, то это устройство не следует больше приводить в действие и повторить попытку можно не ранее, чем через 1 минуту.

**ВНИМАНИЕ!** При отсутствии крышки горелки или рассекателя запрещается пользоваться электророзжигом!

## УСТРІЙ ВИРОБУ

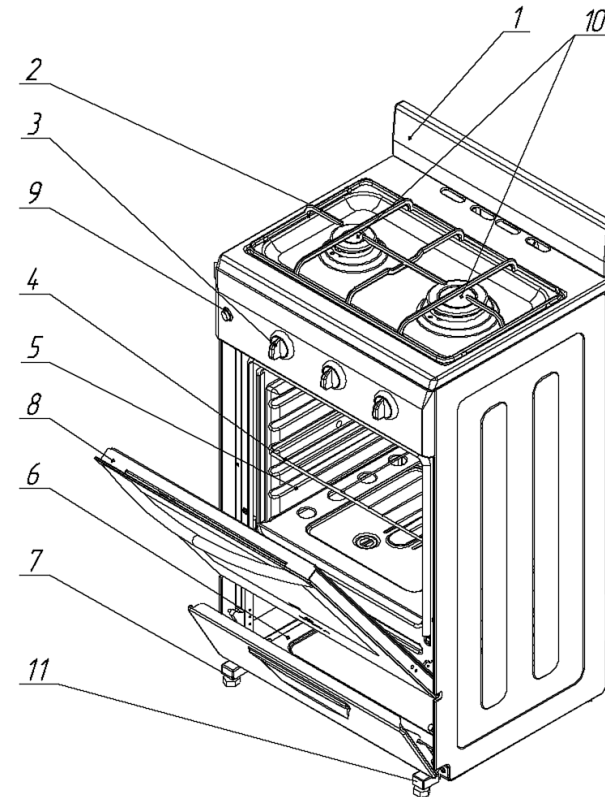

- 1 - щиток плити
- 2 - решітка столу
- 3 - ручка управління пальниками
- 4 - решітка духовки
- 5 - духовка
- 6 - господарське відділення
- 7 - регульовальні ніжки
- 8 - двері духовки
- 9 - кнопка включення освітлення
- 10 - пальники столу
- 11 - заглушка для кронштейнів ножок

Мал.7 - Устрій плити

## ПОРЯДОК РАБОТЫ

Умовні позначення на панелі управління

Пальники столу



Лівий



Правий

Пальник духовки



Позначення інших пристроїв



Автоматичний електричний розпал пальників столу, максимальне полум'я



Максимальне полум'я



Мінімальне полум'я



Освітлення духовки

### Включення газових пальників столу

Натиснути і повернути проти годинникової стрілки ручку, відповідну до пальника, що використовується, встановити її в положення  максимальне полум'я і піднести запалений сірник.

Регулювання інтенсивності горіння виконується подальшим поворотом ручки крану проти ходу годинникової стрілки, при цьому не повинно статися випадкове згасання пальника. При повороті ручки крану до упору пальник працюватиме на мінімальному полум'ї.

Щоб вимкнути пальник, необхідно повернути ручку крану по ходу годинникової стрілки до упору.

**УВАГА! Якщо пальник не запалився, то цей пристрій не слід більше приводити в дію і спробувати ще раз можна не раніше, чим через 1 хвилину.**

#### Включення газових пальників столу з системою газ-контроль.

Натиснути і повернути проти годинникової стрілки ручку, відповідну до пальника, що використовується, встановити її в положення  максимальне полум'я і піднести запалений сірник. Ручку крану тримайте натиснутою не менше 10 секунд, щоб пристрій встиг спрацювати.

**УВАГА! Якщо пальник після закінчення 10 секунд не запалився, то цей пристрій не слід більше приводити в дію і спробувати ще раз можна не раніше, чим через 1 хвилину.**

#### Включення газових пальників столу з автоматичним електророзпалом

Натиснути і повернути проти годинникової стрілки ручку, відповідну до пальника, що використовується, встановити її в положення  максимальне полум'я, тримати натиснутою доки пальник не запалиться.

Регулювання інтенсивності горіння виконується подальшим поворотом ручки крану проти ходу годинникової стрілки при цьому не повинно статися випадкове згасання пальника. При повороті ручки крану до упору пальник працюватиме на мінімальному полум'ї.

Щоб вимкнути пальник, необхідно повернути ручку крану по ходу годинникової стрілки до упору.

**УВАГА! Якщо пальник не запалився, то цей пристрій не слід більше приводити в дію і спробувати ще раз можна не раніше, чим через 1 хвилину.**

**УВАГА! За відсутності кришки пальника або розсікача забороняється користуватися електророзпалом!**

#### Включення пальника духовки

Перед первинним користуванням духовкою, її необхідно включити і протягом півгодини прогріти для вигорання залишків масла і т. ін.

#### - включення пальника духовки

Щоб розпалити пальник духовки, необхідно піднести запалений сірник до запального отвору (мал. 8) і повернути відповідну ручку крану в положення  максимальне полум'я.

Переконайтеся візуально, через отвір в дні духовки, що пальник запалений.

Регулювання інтенсивності горіння виконується подальшим поворотом ручки крану проти ходу годинникової стрілки при цьому не повинно статися випадкове згасання пальника. При повороті ручки крану до упору пальник працюватиме на мінімальному полум'ї.

Щоб вимкнути пальник, необхідно повернути ручку крану по ходу годинникової стрілки до упору.

**УВАГА! Якщо пальник не запалився, то цей пристрій не слід більше приводити в дію і спробувати ще раз можна не раніше, чим через 1 хвилину.**

#### - включення пальника духовки з системою газ-контроль

Щоб розпалити пальник духовки, необхідно піднести запалений сірник до запального отвору (мал. 8) і повернути відповідну ручку крану в положення  максимальне полум'я. Після запалення ручку слід тримати натиснутою не менше 15 секунд для прогрівання датчика пристрою.

Переконайтеся візуально, через отвір в дні духовки, що пальник запалений.

Противень для жарения (при наличии)	1	*	*	*
Решетка духовки	1	*	*	*
Рассекатель горелки полубыстрого действия с крышкой	1	*	*	*
Рассекатель горелки быстрого действия с крышкой	1	*	*	*
Комплект сменных сопел для сжиженного газа	1	*	*	*
Регулировочные ножки	4	*	*	*
Заглушка для кроштейнов ножек (при наличии)	2	*	*	*
Руководство по эксплуатации	1	*	*	*
Упаковка	1	*	*	*
Щиток стола	1	*	*	
Винт М4	2	*	*	
Гайка М4	2	*	*	
Шайба	2	*	*	
Фильтр (при наличии предохранительного устройства контроля пламени)	1	*	*	*
Предохранительный кронштейн (при отсутствии противовеса)	1	*	*	*

## УСТРОЙСТВО ИЗДЕЛИЯ

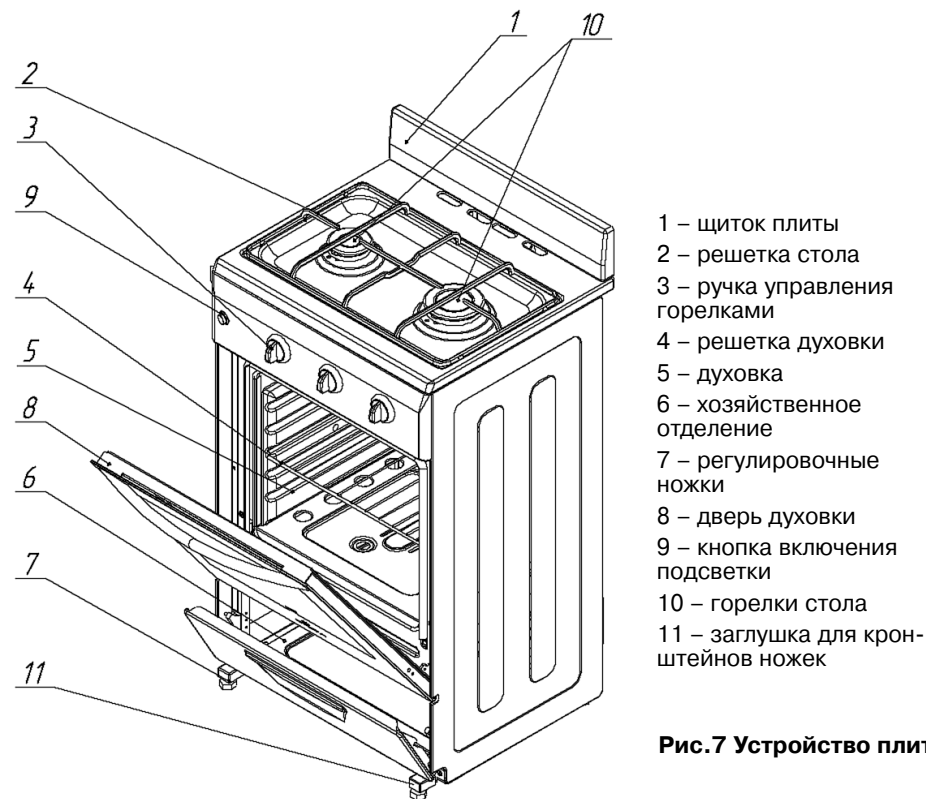

- 1 – щиток плиты
- 2 – решетка стола
- 3 – ручка управления горелками
- 4 – решетка духовки
- 5 – духовка
- 6 – хозяйственное отделение
- 7 – регулировочные ножки
- 8 – дверь духовки
- 9 – кнопка включения подсветки
- 10 – горелки стола
- 11 – заглушка для кронштейнов ножек

Рис.7 Устройство плиты

Плиты, поступающие в торговую сеть, предназначены для работы на природном газе, на что указывает отметка в «Свидетельстве о приемке» настоящего Руководства.

#### Технические данные

Количество горелок стола, шт .....	2
в том числе:	
полубыстрого действия .....	1
быстрого действия .....	1
КПД горелок стола при номинальном давлении газа, % не менее .....	59
максимальная одновременно потребляемая тепловая мощность горелок, кВт .....	5,95
Потребляемая мощность подсветки духовки, Вт .....	15
Напряжение, В .....	220
Полезный объем духовки, дм <sup>3</sup> , не менее .....	41
Габаритные размеры, мм :	
высота .....	850
ширина .....	500
глубина .....	434
Масса плиты (не более), кг .....	в зависимости от исполнений.

Масса плиты является величиной расчетной и максимально приближенной к фактической массе изделия.

Незначительные изменения массы плит нетто/брутто обоснованы допустимыми отклонениями в толщинах тонколистового проката по соответствующим нормативным документам, допустимыми отклонениями массы упаковки, в зависимости от атмосферных условий.

Плита соответствует следующим нормативным документам:

- Техническому регламенту «О безопасности аппаратов, работающих на газообразном топливе»;
  - Техническому регламенту «Об электромагнитной совместимости оборудования» при наличии электрических элементов;
  - Техническому регламенту «О безопасности низковольтного электрического оборудования» при наличии электрических элементов;
- На изделие имеются декларации (сертификаты) соответствия Украины и России.

## ИСПОЛНЕНИЯ ПЛИТ

Плита модели 1201-XX выпускается нескольких исполнений, указанных в таблице 2.

Обозначение Вашего исполнения указано в штрихкоде, расположенном в настоящем руководстве, на плите около фирменной таблички и на упаковке.

Таблица 2 Исполнения плит

Элементы комфортности	исполнения		
	05	10	21
Автоматический электрический розжиг горелок стола и духовки	*		
Подсветка духовки	*		
Щиток стола	*	*	
Хозяйственный отсек с дверкой	*	*	*

## КОМПЛЕКТНОСТЬ

Таблица 3 Перечень комплектующих

Комплектующие	Кол во	исполнения плиты		
		05	10	21
Плита	1	*	*	*
Решетка стола	1	*	*	*

**УВАГА! Якщо паливник після закінчення 15 секунд не запалився, то цей пристрій не слід більше приводити в дію і перед кожною наступною спробою запалення необхідно відкрити дверці духовки і спробувати ще раз не раніше, чим через 1 хвилину.**

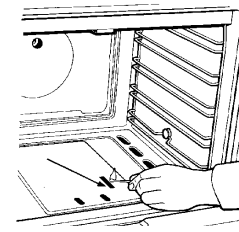

Мал. 8 Запалення паливника духовки

**- включення паливника духовки з автоматичним електророзпалом**

Натиснути і повернути проти годинникової стрілки ручку, відповідну до паливника, що використовується, встановити її в положення  максимальне полум'я, тримати натиснутою доки паливник не запалиться.

Відкрити двері духовки і візуально через отвори в дні духовки переконаватися, що паливник запалився.

**УВАГА! Якщо паливник не запалився, то цей пристрій не слід більше приводити в дію і перед кожною наступною спробою запалення необхідно відкрити двері духовки і спробувати ще раз не раніше, чим через 1 хвилину.**

Регулювання інтенсивності горіння виконується подальшим поворотом ручки крану проти ходу годинникової стрілки при цьому не повинно статися випадкове згасання паливника. При повороті ручки крану до упору паливник працюватиме на мінімальному полум'я .

Щоб вимкнути паливник, необхідно повернути ручку крану по ходу годинникової стрілки до упору.

**- включення паливника духовки з автоматичним електророзпалом і системою газ-контроль**

Натиснути і повернути проти годинникової стрілки ручку, відповідну до паливника, що використовується, встановити її в положення  максимальне полум'я, тримати натиснутою доки паливник не запалиться не менше 15 секунд для прогрівання датчика пристрою.

Відкрити двері духовки і візуально через отвори в дні духовки переконаватися, що паливник запалився.

**УВАГА! Якщо паливник після закінчення 15 секунд не запалився, то цей пристрій не слід більше приводити в дію і перед кожною наступною спробою запалення необхідно відкрити дверці духовки і спробувати ще раз не раніше, чим через 1 хвилину.**

### Використання газових паливників столу

Для ефективного використання паливників столу слід вибирати каструлі вказаних нижче розмірів : паливник напівшвидкої дії діаметр min 180 - max 200 мм, паливник швидкої дії діаметр min 220 - max 240 мм. Режим роботи паливників має бути таким, щоб полум'я не виходило за края каструлі див. мал. 9. Використання каструлею більшого діаметру приведе до виходу з ладу паливника столу.

Не використовуйте для приготування каструл з вигнутим дном.

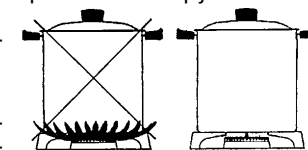

Мал. 9 Установка каструлі на решітку столу

### Користування пристроєм освітлення

Для візуального спостереження за випічкою і смаженням в духовці слід користуватися пристроєм освітлення (не для всіх моделей).

Включення і вимкнення освітлення духовки здійснюється кнопкою, розташованою на панелі управління.

Для заміни лампи пристрою освітлення, необхідно відключити плиту від електромережі і зняти скляний плафон, повернувши його проти ходу годинникової стрілки (мал. 10). Після заміни лампи встановити скляний плафон.

### Відділення для зберігання приладдя

Щоб відкрити дверку її треба підвести вгору, утримуючи за спеціально виконане поглиблення знизу і нахилити на себе див. мал. 11

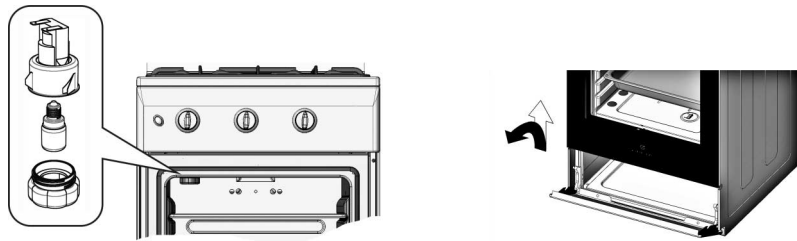

Мал. 10 Заміна лампи освітлення

Мал. 11 Відкриття господарського відділення

## ПРАКТИЧНІ ПОРАДИ

Максимальне навантаження на решітку духовки не більше 3 кг.

Ця модель плити може комплектуватися деком для смаження.

Інші дека або форми для випічки можна придбати самостійно. Важливо, щоб дека або форми для випічки мали розміри менше, ніж решітка духовки. Щоб випічка була вдалою, потрібне забезпечення повітряних проміжків з усіх боків по 15-20 мм - для циркуляції гарячого повітря. Рекомендується розміри дека вибирати не більше 280x320 мм.

Для перевірки готовності блюда не слід виймати решітку духовки більше ніж наполовину, щоб уникнути перекидання.

Випічку і смажіння виконувати в прогрійтій при максимальному горінні протягом 20-25 хвилин духовці.

Погрішність свідчень індикатора  $\pm 20^{\circ}\text{C}$ .

Випічку виробів з тіста слід виконувати на деці, встановленому на третій полиці (врахувати згори), при температурі 180-200 $^{\circ}\text{C}$ .

Смаження м'яса, птаха виконувати на 3 або 4 полиці (згори) при температурі 250-270 $^{\circ}\text{C}$ .

На замітку споживачеві!

Опитування покупців показали, що як тиск в мережі, так і калорійність газу в різних регіонах коливаються в дуже великих межах, виходячи, іноді, за допустимі норми. Тому усі поради і дані таблиць з приготування в нестандартних ситуаціях можуть носити лише рекомендаційний характер. Ваш власний досвід і оцінка конкретної ситуації, можливо, внесуть необхідні корективи.

## ОБСЛУГОВУВАННЯ І ДОГЛЯД

**УВАГА! Перед чищенням або будь-якими операціями по догляду за плитою відключить її від електричної мережі.**

Поліетиленові амортизатори і захисну плівку, що зберігають декоративне покриття деталей при транспортуванні, перед використанням плити необхідно видалити.

Після купівлі духовку і весь комплект вимити теплим мильним розчином, просушити і прогріти протягом 30 хвилин при максимальній температурі.

Періодично перевіряйте стан електрошнура. При виявленні дефектів, його необхідно замінити, на аналогічний з температурою експлуатації, що допускається, не нижче 105 $^{\circ}\text{C}$ . При ушкодженні шнура живлення його заміну, щоб уникнути небезпеки, повинні проводити виробник, сервісна служба або аналогічний кваліфікований персонал.

Періодично необхідно перевіряти стан газового шланга. При виявленні дефектів його необхідно замінити на аналогічний. Цю роботу виконує фахівець газової або сервісної служби.

Після закінчення терміну гарантії, принаймні, один раз в два роки необхідно проходити технічний огляд представником газового господарства або сервісного центру.

Крани пальників (поверхня пробки) періодично (один раз в три роки) підлягають змащенню, що забезпечує їх нормальну роботу, фахівцями газової служби.

**Рекомендації по догляду за плитою.**

Забруднення решітки столу, розсікачів пальників може бути видалено за допомогою речовини для чищення металевих виробів. Вогневі канали розсікачів пальників необхідно чистити щіткою.



Рис. 5 Сопло S7 в корпусе сопла



Рис. 6 Кран газовый с винтом малого пламени

Регулировка минимального пламени горелок стола:

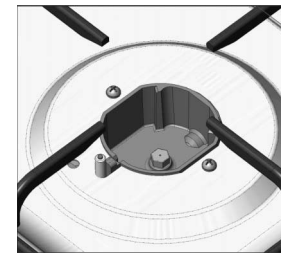
- снять стаканы и ручки кранов будьте осторожны, не повредите их;
- через отверстие в панели управления, повернуть регулировочный винт крана (расположен сбоку см. рис. 6) по часовой стрелке до упора;
- восстановить все детали плиты в обратном порядке;
- зажечь горелку стола, установит ручку в положение «малое пламя»;
- пламя должно быть малым, но устойчивым, без проскоков;
- при быстром повороте крана от максимального значения к минимальному, пламя не должно погаснуть;

Замена сопла горелки духовки:

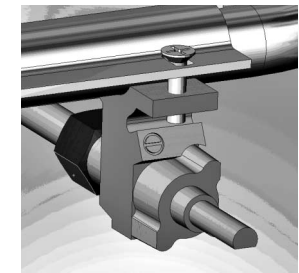
- снять кожух задний, выкрутив саморезы;
- открутить саморезы, которые крепят корпус сопла;
- осторожно вынуть газопровод горелки духовки из задней стенки, отвести его в сторону на себя на расстояние 150-200 мм, не нарушая соединения гайка-корпус сопла и гайка-кран газовый;
- с помощью ключа S7 заменить сопло в корпусе сопла;
- собрать все детали в обратном порядке.

Регулировка минимального пламени горелки духовки:

- снять стакан и ручку крана будьте осторожны, не повредите их;
- винт крана «малое пламя» (расположен сбоку см рис. 6) закрутить по часовой стрелке до упора;
- собрать все детали в обратной последовательности;
- зажечь горелку духовки и подержать на максимальном пламени не менее 10 минут, затем установит ручку в положение «малое пламя»;
- пламя должно быть малым, но устойчивым, без проскоков;
- при быстром повороте крана от максимального значения к минимальному и при резком открывании и закрывании двери духовки пламя не должно погаснуть.

**ВНИМАНИЕ! После подключения нужно проверить герметичность всех соединений, используя мыльный раствор. Запрещается применять для проверки герметичности открытый огонь.**

## ТЕХНИЧЕСКИЕ ХАРАКТЕРИСТИКИ

Средний срок службы плиты не менее 15 лет от даты производства, при условии ее нормальной эксплуатации в бытовых условиях в соответствии с требованиями руководства по эксплуатации.

По истечении срока службы необходимо обратиться в сервисный центр или другую уполномоченную организацию для проверки плиты и возможности ее дальнейшей эксплуатации или замены. В случае невыполнения этих действий возникает вероятность неправильного функционирования изделия. Производитель, продавец и сервисные центры не несут ответственности за дальнейшую безопасность прибора.

Плита может работать на природном газе по ГОСТ 5542-87 с номинальным давлением 1274 Па или сжиженном газе по ДСТУ 4047-2001 с номинальным давлением 2940 Па.

Розетка не должна располагаться над плитой.

Степень защиты оборудования от влаги IPX1 (при наличии электрических элементов).

Класс I защиты от поражения электрическим током для плит с заземлением (мод. 1201-05).

Класс II защиты от поражения электрическим током для остальных плит (при наличии электрических элементов).

## Метод проверки стабильной работы горелок

После подсоединения плиты убедитесь в том, что горелки работают стабильно. Для этого необходимо зажечь горелки в положение «максимальное пламя» и перевести через 5 сек. в положение «малое пламя», горелка не должна гаснуть. Проскок пламени не допускается. Затем перевести ручку крана в положение «максимальное пламя». Отрыв пламени не допускается.

## Проверка работы

Зажгите все горелки плиты и проверьте устойчивость пламени при установке режимов максимальной и минимальной подачи газа.

При наличии крана с автоматикой безопасности, обязательно проверьте его работу. Если автоматика безопасности не срабатывает, необходимо устранить причину неполадок в соответствии с рекомендациями таблицы 4.

Затем объясните потребителю, как работать и управлять плитой и вместе с ним изучите инструкцию по эксплуатации плиты.

**ВНИМАНИЕ! После подключения к газовой магистрали, электрической сети специалист по монтажу должен проверить работу газовых горелок плиты, электрических устройств и заполнить талон установки о подключении газовой плиты.**

**После подключения проверьте правильность заполнения установочного талона.**

## Настройка плиты на различные виды газа

**ВАЖНО: Эта работа выполняется только специалистом, имеющим необходимые полномочия.**

Чтобы подготовить плиту для работы с другим типом газа, необходимо заменить сопла горелок стола и духовки и отрегулировать работу горелок в режиме «малое пламя» см. таблицу 1 «Характеристики горелок и сопел».

**ВАЖНО:** обратите внимание, штуцер для сжиженного газа маркирован цифрой «8», штуцер для природного газа имеет маркировку «13».

Замена сопел горелок стола рис. 5.

а) снять решетку стола, крышки и рассекатели горелок;

б) с помощью торцевого ключа S7 заменить сопла (входят в комплект поставки) в соответствии с таблицей 1

Таблица 1 «Характеристики горелок и сопел»

Тепловая мощность горелок, кВт (номинальная)	Вид газа	Номинальное давление газа, Па	Диаметр отверстия, мм	
			сопла	«малое пламя» крана
Полубыстрого действия 1,7±0,16	природный сжиженный	1274 2940	1,2 0,75	- 0,30
Быстрого действия 2,25±0,16	природный сжиженный	1274 2940	1,4 0,85	- 0,38
Горелка духовки 2,0±0,16	природный сжиженный	1274 2940	1,27 0,77	- 0,32

Застосування миючих засобів, що мають абразивні властивості, не рекомендується. Можливе безповоротне ушкодження покриття деталей, безпосередньо вступаючих в контакт з полум'ям в процесі експлуатації (кришки пальників, решітка столу). Внутрішню поверхню духовки і зовнішні поверхні плити необхідно мити ганчіркою, змоченою в мильному або содовому розчині і протерати досуха.

**Забороняється очищення плити паром.**

Не залишайте на емальованих деталях плити пролиті рідини, що містять кислоти (сік лимона, оцет, виноградний сік та ін.).

**УВАГА! Не залишайте приладдя по догляду або миючі засоби в духовці або сушильному відділенні.**

Користувач відповідає за бездоганний стан приладу і правильне обслуговування. Поломки, викликані недотриманням цієї інструкції, не признаються.

## ПРАВИЛА ТРАНСПОРТУВАННЯ

За узгодженням із замовником допускається розміщення плит в три яруси у вагонах за затвердженою виробником схемою вантаження плит, при транспортуванні автомобільним транспортом із збільшеною висотою бортів за узгодженням із замовником плити розташовують за затвердженою виробником схемою в три яруси.

## ПРАВИЛА ЗБЕРІГАННЯ

До установки плита повинна зберігатися в заводській упаковці в закритих або інших приміщеннях з природною вентиляцією без штучно регульованих кліматичних умов, згідно ГОСТ 15150.

Складання плит в упаковці повинне виконуватися не більше ніж в три яруси по висоті.

Доставка плит до місця монтажу виконується в упаковці.

Забороняється захоплення плит за ручку дверей і трубу колектора при переносі.

## МОЖЛИВІ НЕСПРАВНОСТІ І МЕТОДИ ЇХ УСУНЕННЯ

Що відбувається	Вірогідні причини	Метод усунення
1. Не горить, в'яло або нерівномірно горить пальник	Занадто малий тиск газу в мережі	Звернутися в газопостачальну службу
	У канали пальника потрапив бруд або волога	Прочистити і просушити пальник
	Розсікач або кришка встановлені з перекосом	Правильно встановити деталі пальника
2. Пальник коптить або горить з відривом полум'я	Засмітилося сопло	Тонким дротом або голкою прочистити сопло
	Деформований розсікач	Тонким дротом або голкою прочистити сопло. Замінити розсікач
3. Пальник горить напружено, з відривом полум'я	Занадто великий тиск газу в мережі	Правильно встановити деталі пальника Звернутися в газопостачальну службу. Зменшити ручкою подачу газу до стабілізації горіння
4. Не спрацьовує автоматика безпеки	Неправильно виставлений кінець термопари в полум'ї	* Перевірити відстань від термопари до вогневого отвору - має бути 2,5-4 мм
	Ручка крана глибоко посаджена в результаті зовнішньої дії	Переустановити ручку із забезпеченням ходу стержня 3-3,5мм
	Відсутній контакт термопари з клапаном газового крана	* Відкрутити гайку термопари від крана, зачистити контакти, гайку закрутити і підтягнути
	Несправна термопара	* Замінити термопару
5. Не працює усе електрообладнання	Несправний клапан запобіжний (ел. магнітна пробка)	* Замінити кран з автоматикою безпеки
	Плита не приєднана до ел. мережі	Підключити плиту
6. Не працює освітлення духовки	Обрив шнура живлення	*Замінити шнур живлення
	Порушення електропостачання	Перевірити електропостачання Відновити при необхідності
	Дефект лампи	Перевірити справність лампи, при необхідності замінити на аналогічну
Немає контакту лампи		Підкрутити лампу в патроні
	Перегоріла лампа	Замінити лампу

Що відбувається	Вірогідні причини	Метод усунення
7. Не діє електророзпал -немає іскри -є іскра, але не запалює -немає займання газу при працюючому генераторі	Іскра з розрядника не б'є в кришку розсікача	Кришка стоїть з перекосом, немає контакту кришки з розсікачем Притерти кришку до розсікача (відцентрувати) Очистити кришку від забруднень, просушити її
	Пошкоджений провід розрядника	* Замінити розрядник
	Зламаний керамічний корпус розрядника	* Замінити розрядник
	Розрядник сильно забруднений або залитий (вологий)	Почистити і просушити розрядник
	Занадто великий тиск в мережі	Запалювати при меншій подачі газу
	Несправний генератор розпалу	* Замінити на аналогічний
8. Не обертається або клинить стержень газового крану, відчувається запах газу	У кран потрапило чужорідне тіло, недостатньо змазки в конусній парі газового крану	* Прочистити і змастити газовий кран * Крани необхідно змащувати один раз в три роки
9. Не закриваються двері духовки. Нещільно прилягають двері духовки	Фіксатори шарніра дверей духовки вискочили з посадочного місця	Відкрити двері духовки, опустити підняті фіксатори вниз в їх посадочне місце
10. Прокручується або спадає ручка крану	Випав зажим ручки крану з посадочного місця	Встановити зажим в ручку крану
11. Не спрацьовує автоматика безпеки	Тиск газу в мережі не відповідає налаштуванню плити	Звернутися в газопостачальну службу.

Примітка:

\*Ремонт виконується фахівцями газових господарств або представниками сервісних центрів.

**Якщо, незважаючи на рекомендації, проблему не вдалося усунути, звертайтеся в газову службу за місцем проживання або в сервісний центр.**

## УТИЛІЗАЦІЯ ВИРОБУ

Якщо Ви хочете замінити стару плиту, її необхідно здати в спеціалізовану організацію, що займається утилізацією.

У разі, якщо плита буде відправлена на звалище, пам'ятайте, що потрапивши в дитячі руки, вона може привести до нещасного випадку. Приведіть плиту в неробочий стан: обріжте мережевий шнур, зніміть усі електричні пристрої, якими забезпечена плита.

## ГАРАНТІЙНІ ЗОБОВ'ЯЗАННЯ

Гарантійний термін експлуатації плити 1 рік з дня продажу через роздрібну торговельну мережу, а за відсутності документу, що підтверджує передачу товару споживачеві або за відсутності в керівництві по експлуатації відмітки про продаж з дня випуску підприємством-виробником.

Гарантійний термін зберігання плити 12 місяців з дня випуску підприємством-виробником при дотриманні правил зберігання згідно з цим посібником по експлуатації.

Гарантійний термін експлуатації плити, встановленої в офісі або іншому місці спільного користування - 1 рік з дня установки, а за відсутності в керівництві по експлуатації відмітки про продаж - з дня випуску підприємством-виробником.

Гарантія не поширюється на плити, що використовуються на підприємствах громадського харчування (кафе, ресторанах та ін.) або загального користування.

Гарантія не поширюється на вироби, несправності яких викликані транспортними uszkodженнями, неправильною установкою, недбалим використанням (тріщини, подряпини та ін. механічні uszkodження, що виникли в результаті експлуатації) або поганим доглядом (застосування абразивних, кислотних та ін. засобів, не рекомендованих для чищення емалевого покриття).

Покупець повинен отримати керівництво по експлуатації на виріб з відміткою магазину про продаж, перевірити наявність в ньому відривного талона і заповнити його, перевірити комплектність плити і відсутність механічних uszkodжень.

Завод-виробник не приймає претензій на некомплектність і механічні uszkodження плити після її продажу.

**Будьте особливо обережні із скляними комплектуючими!**

Прослідкуйте, щоб гарантійний талон був правильно заповнений, не мав виправлень і в ньому були вказані:



Рис.3 Подсоединение гибким газовым шлангом с накидной гайкой



Рис.4 Жесткое подсоединение

## Подсоединение газовым шлангом

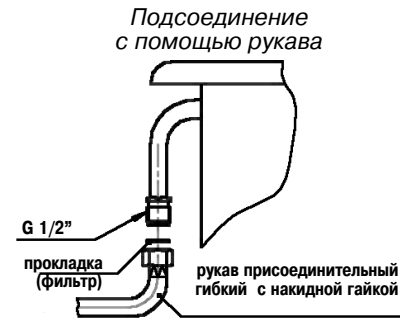
Подсоединение газовым шлангом осуществляется с помощью штуцера:

Ф 8 мм – для сжиженного газа

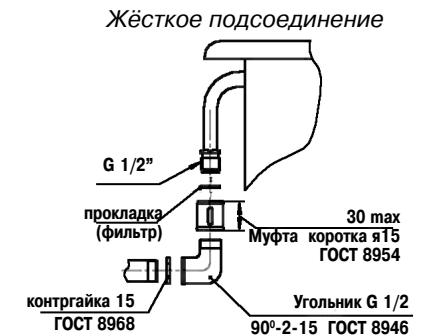
Ф 13 мм для природного газа.

При этом должны соблюдаться следующие требования:

- шланг по всей длине не должен касаться частей плиты, температура которых превышает 70°C;

- длина шланга должна быть не более 1500 мм.;

- шланг не должен быть растянут и перекручен, иметь изгибы и трещины;

- шланг не должен ничем прижиматься и соприкасаться с подвижными деталями и предметами, имеющими острые края

- шланг по всей длине должен быть доступен для осмотра и контроля состояния.

Шланг и дополнительные присоединительные детали должны соответствовать местным стандартам.

Проверьте плотность посадки шланга с обеих сторон и зафиксируйте его зажимами. Если хотя бы одно из условий не выполняется, используйте гибкие металлизированные трубы.

**Подсоединение гибкой металлизированной трубой или гибким присоединительным шлангом с накидной гайкой (рис. 3).**

Гибкая металлизированная труба подсоединяется к тому же выводу с наружной резьбой G1/2". Используйте только трубы и прокладки, соответствующие национальным стандартам. Полная длина трубы не должна превышать 2000мм. После подсоединения удостоверьтесь, что труба не касается движущихся предметов и не пережата. Подсоединение см. рис. 3.

**Жесткое подсоединение (рис. 4).**

Газовая труба подсоединяется к выводу с наружной резьбой G1/2" с помощью дополнительных деталей, соответствующих национальным стандартам. Полная длина трубы не должна превышать 2000 мм.

**ВАЖНО! После подключения нужно проверить герметичность всех соединений, используя мыльный раствор. Запрещается применять для проверки герметичности открытый огонь.**

## Подсоединение плиты к электрической сети

Плита подключается к электрической сети с переменным однофазным током (220V ~ 50Hz) и оборудована сетевым шнуром 3x1,0 мм<sup>2</sup> (для плит выполненных с заземлением мод. 1201-05) или 2x0,75 мм<sup>2</sup> (для остальных с эл. элементами) с литой контурной вилкой длиной 1,5 метра.

**Плита мод. 1201-05 должна быть установлена с заземлением!**

Номинальная мощность электрических устройств 15 Вт.

Перед подключением убедитесь в исправности сетевого шнура, розетки.

Розетка должна находиться в легко доступном месте на расстоянии не более 1,5 м от плиты.



Вид климатического исполнения УХЛ4 по ГОСТ 15150. Плита относится к приборам класса 1 – свободная установка.

Размещение плиты между мебелью показано на рис. 1.

Плита может встраиваться только до высоты рабочей поверхности мебели, т.е. около 850 мм от пола.

Прилегающие плоскости мебели должны быть термостойкими, способными выдержать температуру 100°С.

Расстояние от мебели до боковых стенок плиты должно быть не менее 20 мм.

Расстояние от решетки плиты до вытяжного устройства должно быть 650-700 мм (см. инструкцию к вытяжному устройству).

Минимальное расстояние от плиты до кухонной мебели, сделанной из легко воспламеняющихся материалов не менее 700 мм.

Плиту следует устанавливать на твердом и ровном полу без использования подставок.

Перед эксплуатацией плиту нужно выровнять в горизонтальной плоскости. Для этого служат регулировочные ножки.

Для дополнительной безопасности, чтобы плита не опрокинулась, ее необходимо закрепить к полу помещения предохранительным кронштейном (входит в комплект поставки для плит без противовеса).

Порядок установки кронштейна:

- установить плиту на рабочее место, отметить на полу линию по передней стенке плиты и габариты по ширине, как показано на рис. 2;
- отставить плиту в сторону, разметить и точно провести среднюю ось, на которой отложить размер 377 мм.;
- по кронштейну сделать отметку на полу под крепежное отверстие;
- если пол деревянный, просверлить отверстие диаметром 3 мм. В остальных случаях крепление осуществляется с помощью винта самонарезного и дюбеля соответствующего диаметра (в комплект поставки не входит);
- установить и закрепить кронштейн винтом;
- поставить плиту на место, задвинув ее до упора.

## Подсоединение плиты к газовой магистрали

### ВНИМАНИЕ!

**Перед подключением проверьте соответствие местных условий подключения (вид газа и давление газа) настройке прибора.**

**Параметры настройки прибора приведены в свидетельстве о приемке настоящего руководства и в маркировке на табличке, расположенной на передней стенке духовки.**

**Плита должна подключаться только специалистом, имеющим соответствующие полномочия.**

**Используйте газовые шланги, трубы, прокладки и др. детали, соответствующие национальному стандарту.**

Для подключения к газовой магистрали плита имеет резьбу G1/2". Уплотнительные прокладки не входят в комплект поставки и приобретаются потребителем самостоятельно.

Уплотнители могут подключаться только один раз.

Если плита имеет устройство автоматического контроля пламени горелок стола или духовки при подсоединении необходимо установить фильтр (входит в комплект поставки), как указано на рис. 3, 4.

При подключении плиты к баллону со сжиженным газом, отрегулируйте его давление в соответствии с действующими нормами техники безопасности.

### Внимание!

**Для безопасной работы оборудования убедитесь, что давление газа и настройка плиты соответствуют данным, указанным в таблице 1 «Характеристики горелок и сопел».**



Рис.2 Разметка пола для установки предохранительного кронштейна

- дата продажи, штамп торговельної організації і підпис продавця;
- наявність штрих-коду;
- дата установки, назва, штамп підприємства-установника і підпис установника (майстра);
- тиск газу в мережі.

Відсутність відмітки у свідоцтві про установку плити є порушенням вимог по експлуатації цього приладу.

Завод-виробник не несе відповідальності за ушкодження, викликані невідповідністю параметрів живлячих мереж параметрам плити, обумовленим в керівництві по експлуатації.

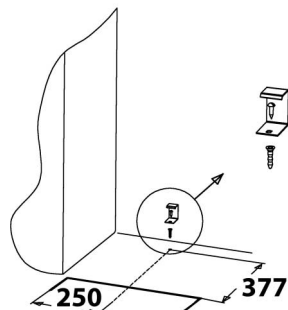
Гарантійні зобов'язання не поширюються на плити, що піддалися переробці або переобладнанню і не відповідні до конструкторської документації виробника, а так само, якщо плита має сліди ремонту, виконаного споживачем або третьою особою.

Завод-виробник залишає за собою право невиконання гарантійних зобов'язань, у разі недотримання правил установки виробу.

Гарантія не діє, якщо видалений, змінений або не розбірливий серійний номер.

Гарантійні зобов'язання не поширюються на плити з ушкодженнями, викликаними стихійними лихами (пожежа, блискавка, повінь і так далі).

Гарантія не поширюється на лампу освітлення.

Претензії від споживачів приймає безпосередньо завод-виробник ПАО «Грета», який знаходиться за адресою: 84205, Україна, м. Дружківка, Донецькій обл., вул. Чайковського, 1, а також сервісні центри.

Сервісні центри (місце розташування і назва див. «Перелік гарантійних сервісних центрів») уповноважені виробником на гарантійний і наступні ремонти, а також технічне обслуговування продукції.

Гарантійний ремонт виконується персоналом уповноваженої сервісної служби. Представник сервісної служби, виконуючий ремонт, зобов'язаний заповнити відповідний талон (який вилучається) і корінець до нього.

З питань експлуатації і ремонту техніки GRETA ви можете подзвонити на телефон «гарячої лінії»:

**UA** Гаряча лінія 0-800-21-00-20, **RU** Гаряча лінія 8-800-555-18-17.

## СВІДОЦТВО ПРО ПРИЙМАННЯ

Плита газова побутова двопальникова, відповідає ДСТУ 2204- 93(для реалізації по Україні), ГОСТ Р 50696- 2006 (для реалізації по Росії) визнана придатною для експлуатації. Плита відрегульована на використання природного газу.

штамп ОТК

(відп. за приймання)

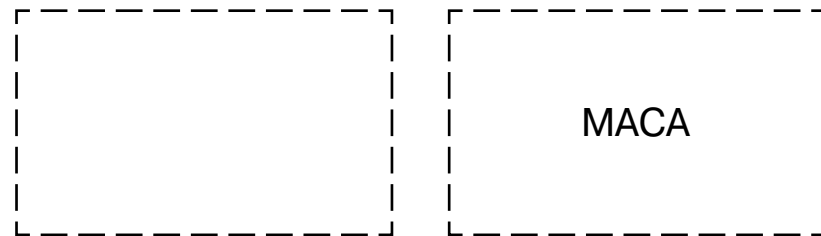

### \* Розшифровка штрих-кода.

Напис збоку - модель плити і виконання.

Перші п'ять цифр - номер виробу по заводському довіднику, наступні дві цифри - місяць випуску, потім дві цифри - рік випуску. Останні шість цифр - серійний номер плити.

**Приклад:** Плита газова побутова двопальникова, мод. 1201 виконання 05, номер плити по заводському довіднику - 54679, виготовлена в травні (05) 2014 року (14), серійний номер - 215879.

1201-05



546790514215879

# ЛИСТОК ВІДГУКУ СПОЖИВАЧІВ

## ПЛИТА ГАЗОВА ПОБУТОВА ДВОПАЛЬНИКОВА

Дата пуску в експлуатацію

« \_\_\_\_ » \_\_\_\_\_ 20 \_\_\_\_ р.

1. Результат зовнішнього огляду при отриманні плити споживачем

\_\_\_\_\_

\_\_\_\_\_

\_\_\_\_\_

2. Стан тари \_\_\_\_\_

\_\_\_\_\_

\_\_\_\_\_

\_\_\_\_\_

3. Механічні ушкодження плити в результаті транспортування \_\_\_\_\_

\_\_\_\_\_

\_\_\_\_\_

\_\_\_\_\_

4. Зауваження до якості виготовлення плити \_\_\_\_\_

\_\_\_\_\_

\_\_\_\_\_

\_\_\_\_\_

5. Інші зауваження \_\_\_\_\_

\_\_\_\_\_

\_\_\_\_\_

\_\_\_\_\_

Підпис власника \_\_\_\_\_

6. Домашня адреса, телефон \_\_\_\_\_

\_\_\_\_\_

\_\_\_\_\_

\_\_\_\_\_

7. Адреса заводу-виробника: 84205, Україна,  
м. Дружківка, Донецької обл., вул. Чайковського, 1.

**ПАТ «Грета» сервісна служба 0(06267) 4-25-94, завод 4-21-71  
www.greta.ua**

**Уповноважений представник ПАТ «Грета» в Російській Федерації:**

- ТОВ "Грета", 308007, м. Білгород, пр-т Б. Хмельницького, 131,  
оф. 2,32., тел. +7(4722) 200-658, 200-659, 317-062.  
е - mail: SergeyBershak@mail.ru;

**Імпортер в Російській Федерації:**

- ЗАТ "ВАЮР" 347800, Ростовська обл., м. Каменськ-Шахтинський, вул. Про-  
фільна, 33. Тел./факс (86365) 22-888.  
www.vaur.ru, е - mail: vaur\_o@mail.ru.



Просимо заповнити і відправити листок на адресу заводу,  
це допоможе випускати плити вищої якості

Линия отреза

Плита не содержит вредных для здоровья веществ.

## ИНСТРУКЦИЯ ПО УСТАНОВКЕ

Этот раздел содержит инструкции по установке и обслуживанию плиты и предназначен для квалифицированных специалистов по монтажу, устанавливающих плиту.

Плита считается герметичной, если падение давления по мановакуумметру за 2 мин. Не превышает 40 Па, при испытательном давлении 15000 Па.

**ВНИМАНИЕ!** Перед любыми работами по наладке и обслуживанию отключите плиту от электрической сети.

Плиту следует устанавливать согласно «Правилам безопасности систем газоснабжения» и государственных строительных норм.

Для полного сгорания газа приток свежего воздуха в помещении должен составлять не менее 2 м³/час на один киловатт мощности горелок. Воздух может поступать прямо с улицы через канал диаметром не менее 100 см² или из соседних помещений, оборудованных вентиляционными каналами, выходящими на улицу.

**ВНИМАНИЕ! Этот прибор не присоединяется к отводу газоподобных отходов (дымоходу). Он должен устанавливаться и присоединяться согласно действующим правилам и нормам по установке, принятым в Вашей стране. Особенно необходимо обратить внимание на соответствующие меры по вентиляции.**

Эксплуатация плиты ведет к повышению температуры и влажности в помещении. Поэтому в помещении кухни должна быть хорошая вентиляция, для чего необходимо держать открытыми естественные вентиляционные отверстия или должно быть установлено механическое вентиляционное устройство.

При интенсивном и продолжительном использовании прибора может потребоваться дополнительная вентиляция (открытие окна и эффективное проветривание или включение механического вентиляционного устройства).

## Установка



Рис.1 Установка плиты между мебелью

необходимо отключить ее от сети до устранения неисправности.

В соответствии с общими требованиями Государственной Противопожарной службы запрещается:

- оставлять работающую плиту без присмотра;
- пользоваться неисправной плитой;
- класть на плиту легко воспламеняемые предметы (бумагу, тряпки и т.п.);
- использовать рядом с работающим оборудованием легко воспламеняющиеся жидкости (алкоголь, бензин и т.п.);
- допускать заливание горелок жидкостью;
- сушить над плитой белье;
- допускать для присмотра за работающей плитой детей.

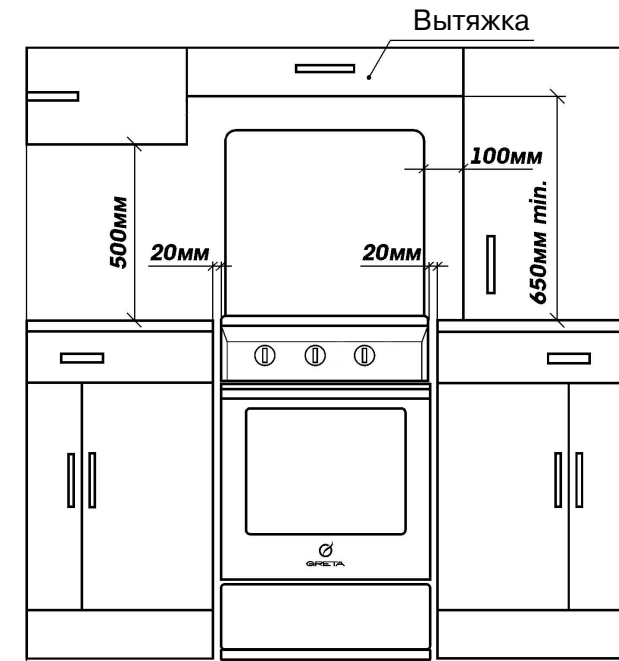
Запрещается изменение конструкции плиты и вмешательство лиц, не уполномоченных Производителем на гарантийный ремонт.

Отключите плиту от эл. сети, когда уезжаете надолго. Перекройте подачу газа.

Не ставьте на плиту посуду с неровным или деформированным дном. Старайтесь располагать посуду так, чтобы ручки не перегревались, и чтобы было невозможно опрокинуть посуду, случайно задев за ручки.

Если плита не используется, проверьте, что ручки управления на панели находятся в положении «●» закрыто.

Не подпускайте детей к плите, когда вы пользуетесь духовкой. Части плиты после выключения долгое время остаются горячими. Будьте осторожны, не прикасайтесь к плите: дождитесь, когда она полностью остынет.

Запрещается очистка духовки паром.

**Предупреждение:**

**Никогда не помещайте горячую посуду и воспламеняющиеся материалы в хозяйственное отделение.**

**Никогда не оставляйте включенные газовые горелки пустыми или с неиспользуемой посудой, так как посуда быстро нагревается, что может повредить оборудование.**

Использование газовой плиты требует постоянного притока воздуха. Устанавливая плиту, строго выполняйте инструкции, изложенные в разделе «Инструкция по установке» настоящего Руководства.

При установке плиты на опоры, соблюдайте меры предосторожности, чтобы избежать соскальзывания плиты с опор.

Во время работы плиты открывайте форточку для удаления продуктов сгорания.

При появлении в помещении запаха газа, в случае прекращения подачи газа или самопроизвольного погашения горелок, необходимо закрыть общий газовый кран перед плитой, а также все краны плиты, открыть окна, проветрить помещение. До устранения утечек газа не производить никаких операций, связанных с искрообразованием: не курить, не включать освещение, электроприборы и т.п.

При утечке газа следует немедленно вызвать аварийную службу горгаза или организации, выполняющей аналогичную функцию.

Все работы по устранению утечек газа, нарушению картины горения и т.п. комплексно проводятся только специалистами газовых служб.

При отравлении угарным газом, признаками которого являются слабость, головокружение, пострадавшего необходимо вынести на свежий воздух, освободить грудную клетку от стесняющей одежды, привести в чувство, уложить и, не давая уснуть, вызвать врача.

При возникновении нестандартной ситуации отключите плиту от сети, обратитесь в газовую службу по месту жительства или позвоните в ближайший сервисный центр, телефон которого указан в настоящем Руководстве.

Если Вы решили, что плита больше не годится для эксплуатации, сделайте ее непригодной для использования: отключите от сети, обрежьте питающий кабель, снимите потенциально опасные части (это особенно важно для безопасности детей, которые могут играть с неиспользуемыми или выброшенными приборами).

**Важно! Для обеспечения эффективной и безопасной работы оборудования настоятельно рекомендуем:**

**не пользоваться услугами лиц, не уполномоченных производителем при ремонте требовать использования оригинальных запасных частей самовольно и неправильно подключенная плита, несоблюдение правил по технике безопасности могут привести к отравлению газом, ожогам, пожару, поражению эл. током.**

**КОРИНЕЦЬ ТАЛОНА № 1**

назва виробу

20 г. Майстер

на гарантійний ремонт

Вилучений « »

ПАТ «Грета» 84205, г. Дружківка, ул. Чайковського, 1

**ТАЛОН № 1**

**на гарантійний ремонт**  
плити газової побутової двопальникової

Продана магазином № \_\_\_\_\_

(назва)

« \_\_\_\_ » \_\_\_\_\_ 20 \_\_\_\_ р.

М.П.

( підпис торгівельної організації )

Власник і його адреса \_\_\_\_\_  
Виконана робота: \_\_\_\_\_

\_\_\_\_\_ (вказати несправність) \_\_\_\_\_ Власник \_\_\_\_\_ (підпис)  
(дата) \_\_\_\_\_ (підпис)

МП

( назва побутового підприємства )

( посада і підпис керівника, що виконав ремонт )

**УСТАНОВКА ПЛИТИ (заповнює газова служба)**

Плита встановлена \_\_\_\_\_ (адрес владальця)

і підключена службою \_\_\_\_\_ МП

Тиск газу у мережі \_\_\_\_\_ дата \_\_\_\_\_

Відповідальний за установку і перевірку відповідності налаштування плити \_\_\_\_\_

**КОРИНЕЦЬ ТАЛОНА № 2**

назва виробу

20 г. Майстер

на гарантійний ремонт

Вилучений « »

ПАТ «Грета» 84205, г. Дружківка, ул. Чайковського, 1

**ТАЛОН № 2**

**на гарантійний ремонт**  
плити газової побутової двопальникової

Продана магазином № \_\_\_\_\_

(назва)

« \_\_\_\_ » \_\_\_\_\_ 20 \_\_\_\_ р.

М.П.

( підпис торгівельної організації )

Власник і його адреса \_\_\_\_\_  
Виконана робота: \_\_\_\_\_

\_\_\_\_\_ (вказати несправність) \_\_\_\_\_ Власник \_\_\_\_\_ (підпис)  
(дата) \_\_\_\_\_ (підпис)

МП

( назва побутового підприємства )

( посада і підпис керівника, що виконав ремонт )

**УСТАНОВКА ПЛИТИ (заповнює газова служба)**

Плита встановлена \_\_\_\_\_ (адрес владальця)

і підключена службою \_\_\_\_\_ МП

Тиск газу у мережі \_\_\_\_\_ дата \_\_\_\_\_

Відповідальний за установку і перевірку відповідності налаштування плити \_\_\_\_\_

## ПЛИТА ГАЗОВАЯ БЫТОВАЯ ДВУХГОРЕЛОЧНАЯ

Плита мод.1201-XX имеет декларации о соответствии техническим регламентам №UA.034.D.0262-14, №UA.034.D.0263-14, №UA.034.D.0264-14. Срок действия с 28.05.2014г. до 27.05.2016г.

Сертификат соответствия № UA.TR.034.0126-14. Срок действия с 28.05.2014г. до 27.05.2016г.

Сертификат проверки типа №UA.TR.034.0125-14. Срок действия с 28.05.2014г. без ограничений.

Орган по оценке соответствия требованиям технических регламентов ООО «ПРОМТЕСТ» № UA.TR.034, 61023, г. Харьков, ул. Веснина, 5, оф.310.

Плита мод.1201-XX имеет сертификат соответствия № TC RU C-UA.AE44.B.00694. Срок действия с 26.08.2014г. по 25.08.2019г., выданный органом по сертификации АНО «Научно-технический центр стандартизации метрологии подтверждения соответствия (сертификации) «Тест-С.-Петербург». Адрес: 190103, Российская Федерация, г. Санкт-Петербург, ул. Курляндская, д.1.

### ПРАВИЛА БЕЗОПАСНОСТИ

***ВНИМАНИЕ! Применяемый в быту газ взрывоопасен.***

***При пользовании газовыми приборами соблюдайте правила пожарной безопасности.***

***Не оставляйте включенную газовую плиту без присмотра и не поручайте присмотр за ней малолетним детям.***

***Не сушите белье над газовой плитой.***

***Проверяйте наличие тяги в вентиляционных каналах перед зажиганием горелок плиты.***

***Не разогревайте на открытом огне лаки, краски и другие предметы бытовой химии.***

Прибор не предназначен для использования лицами (включая детей) с пониженными физическими, психическими и умственными способностями или при отсутствии у них опыта или знаний, если они не находятся под контролем или не проинструктированы об использовании прибора лицом, ответственным за их безопасность.

Дети должны находиться под присмотром для недопущения игры с прибором.

Это оборудование разработано для использования внутри помещений. Ни при каких обстоятельствах не используйте оборудование на улице.

Плита не может использоваться на предприятиях питания (кафе, ресторанах и т.д.).

**Плита должна устанавливаться только квалифицированным персоналом, в соответствии с рекомендациями Производителя и стандартами, действующими на территории Вашей страны. Неправильная установка может принести вред людям, животным или Вашей собственности. В случае неправильной установки Производитель снимает с себя всякую ответственность.**

Данная конструкция относится к оборудованию II категории (работа с двумя типами газов), класса 1 (свободная установка) по стандарту Российской Федерации.

Упаковочные материалы могут быть потенциально опасны для детей. При необходимости храните упаковочные материалы в недоступном для детей месте. Рассортируйте и утилизируйте все упаковочные материалы в соответствии с нормами по охране окружающей среды.

Убедитесь, что Ваша плита не повреждена и полностью укомплектована. Если у Вас есть сомнения, свяжитесь с продавцом немедленно.

Запрещено использование удлинителей и переходников. Длина кабеля не должна превышать 1,5 м.

Розетка и вилка должны быть одного типа.

Всегда вынимайте вилку из розетки или отключайте электричество на Вашем щитке перед мытьем или другими операциями по профилактике плиты.

Запрещается использовать плиту для обогрева помещения.

Не касайтесь плиты, если Ваши руки или ноги мокрые или сырые, не пользуйтесь оборудованием босиком.

Если прикосновение к плите сопровождается действием электрического тока,