

# Panasonic

## Краткое руководство Цифровая консоль DSS

Модель № **KX-DT390RU**

Благодарим за покупку цифровой консоли DSS. Внимательно прочтите это Руководство перед использованием изделия и сохраните его для будущего использования. Настоящее Руководство предназначено для использования с цифровой консолью DSS и УАТС Panasonic.

Цифровая консоль DSS может использоваться со следующими цифровыми системными телефонами (ЦСТ) Panasonic: KX-DT333, KX-DT343 и KX-DT346. Цифровая консоль DSS должна быть подключена непосредственно к основному блоку.

**Примечание:** В этом Руководстве во всех номерах моделей, если это возможно, опускается суффикс.

### Дополнительные детали (в комплекте поставки)

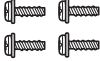
<input type="checkbox"/> Телефонный шнур: 1 	<input type="checkbox"/> Пластина: 1 	<input type="checkbox"/> Приспособление для настенного монтажа*1: 1 
<input type="checkbox"/> Винты для настенного монтажа: 2 	<input type="checkbox"/> Винты для пластины: 4 	

\*1 Этот телефон поставляется с уже установленным приспособлением для настенного монтажа. Для его удаления см. шаг 1 на стр. 4.

## Расположение органов управления

Кнопки прямого доступа к терминалу с индикатором занятой линии (BLF):  
Для вызова внутреннего абонента просто нажмите кнопку прямого доступа к терминалу.

Эти кнопки также могут быть назначены для набора номера одним нажатием и переназначены другим функциям.

Индикатор занятой линии показывает текущее состояние соответствующей внутренней линии.

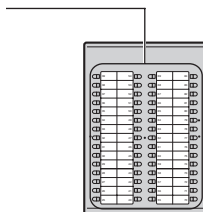

## Подключение

<Вид сзади>

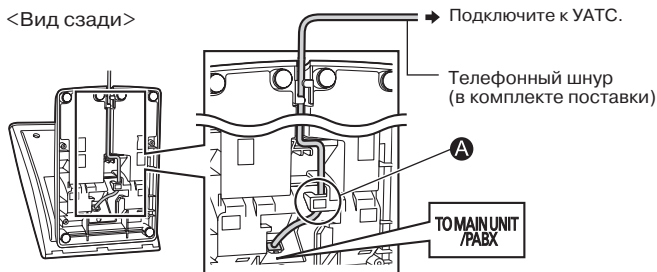

### ПРЕДОСТЕРЕЖЕНИЕ:

Во избежание повреждения разъема или шнура шнур следует уложить в предназначенные для него выемки и провести через крюк (A).

## Регулировка угла рабочей панели

Может быть установлен один из восьми углов наклона рабочей панели (уровень 1 = 0°, уровень 8 = 45°).

### ПРЕДОСТЕРЕЖЕНИЕ:

Удерживайте рабочую панель до тех пор, пока она не будет зафиксирована под требуемым углом. Соблюдайте осторожность, чтобы не прищемить пальцы при увеличении или уменьшении наклона рабочей панели.

### Увеличение наклона:

Постепенно приподнимайте рабочую панель на один уровень до установки требуемого угла наклона.

## Регулировка угла рабочей панели

### Уменьшение наклона:

Поднимите рабочую панель на уровень 8. Затем, удерживая одной рукой основание аппарата, снова приподнимите рабочую панель для разблокирования фиксатора, а затем слегка надавите на рабочую панель в направлении уровня 1. При невозможности установки рабочей панели на уровень 1 повторите эту процедуру.

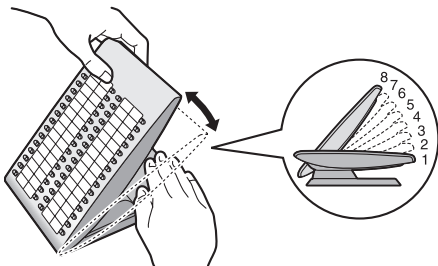

### Прикрепление ЦСТ

1. Вставьте выступы на КХ-ДТ390 и ЦСТ в 4 предназначенных для них отверстия на пластине (в комплекте поставки).

2. Прикрепите пластину при помощи 4 винтов (в комплекте поставки).

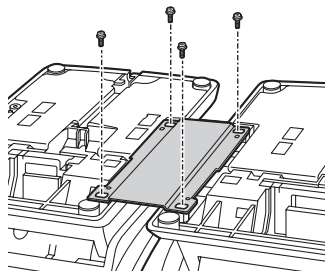
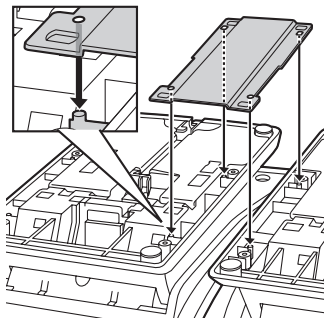

### ПРЕДОСТЕРЕЖЕНИЕ:

Не установите это устройство на стену, если оно прикреплено к ЦСТ. Это может привести к повреждению приспособления для настенного монтажа и падению устройства с получением травм.

1. Удалите приспособление для настенного монтажа с устройства, как показано на рисунке.

2. Переведите рабочую панель на уровень 1, затем подключите и закрепите телефонный шнур.

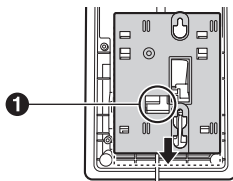

3. Прикрепите приспособление для настенного монтажа, как показано на рисунке.

- Удостоверьтесь, что приспособление для настенного монтажа не пережимает шнур. Если шнур выводится из верхней части аппарата, посмотрите сквозь отверстие в приспособлении для настенного монтажа (1) и удостоверьтесь, что шнур не пережат.

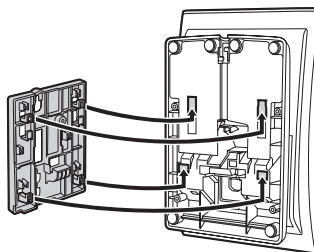

4. Заверните 2 винта (в комплекте поставки) в стену на расстоянии 83 или 100 мм друг от друга и установите аппарат на стене.

- Шаблон настенного монтажа приведен на стр. 7.
- Удостоверьтесь, что выбранная для установки изделия стена достаточно прочна и выдержит вес изделия (около 1 кг).
- Удостоверьтесь, что шнур надежно закреплен на стене.
- Если изделие больше не будет использоваться, его следует демонтировать со стены.

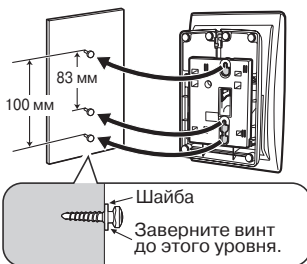

### При использовании цифровой консоли DSS KX-DT390 соблюдайте следующие требования:

- В случае возникновения проблем с выполнением вызовов отсоедините внутреннюю линию и подключите заведомо исправную цифровую консоль DSS. Если заведомо исправная консоль прямого доступа работает нормально, отправьте неисправную консоль прямого доступа на ремонт в авторизованный сервисный центр Panasonic. Если заведомо исправная консоль прямого доступа не работает должным образом, проверьте исправность УАТС и внутреннее подключение кабелей.
- Корпус следует протирать мягкой тканью. Для чистки корпуса не следует применять абразивные материалы или химически активные вещества, такие как бензин или растворитель.

### При пользовании данным изделием необходимо соблюдать следующие меры безопасности.

#### Установка

##### Среда

- 1) Не используйте изделие в тех местах, где возможно попадание воды, например, рядом с ванной, раковиной или мойкой, а также в сырых подвальных помещениях.
- 2) Устройство должно эксплуатироваться вдали от нагревательных приборов и приборов, являющихся источниками электрических шумов, например, люминесцентных ламп, электродвигателей и телевизоров. Эти приборы являются источниками помех и могут воздействовать на работу устройства. Устройство должно эксплуатироваться в помещении с температурой окружающей среды не ниже 5 °С и не выше 40 °С.

##### Размещение

- 1) Не устанавливайте на изделие тяжелые предметы.
- 2) При эксплуатации изделия следует соблюдать особую осторожность, чтобы не уронить на изделие другие предметы или не пролить на изделие жидкость. Не подвергайте изделие чрезмерному воздействию дыма, пыли, влажности, механической вибрации, механических ударов или прямых солнечных лучей.
- 3) Установите изделие на плоскую поверхность.

### ПРЕДУПРЕЖДЕНИЕ:

ВО ИЗБЕЖАНИЕ ВОЗГОРАНИЯ ИЛИ ПОРАЖЕНИЯ ЭЛЕКТРИЧЕСКИМ ТОКОМ НЕ ДОПУСКАЙТЕ ПОПАДАНИЯ ВЛАГИ В ИЗДЕЛИЕ.

ЕСЛИ ИЗДЕЛИЕ ВЫДЕЛЯЕТ ДЫМ, ЗАПАХ ИЛИ ИЗДАЕТ ПОСТОРОННИЙ ШУМ, ОТКЛЮЧИТЕ ШНУР ТЕЛЕФОННОЙ ЛИНИИ ОТ ИЗДЕЛИЯ. В ПРОТИВНОМ СЛУЧАЕ ВОЗНИКАЕТ РИСК ВОЗГОРАНИЯ ИЛИ ПОРАЖЕНИЯ ЭЛЕКТРИЧЕСКИМ ТОКОМ. ПРОВЕРЬТЕ, ЧТО ВЫДЕЛЕНИЕ ДЫМА ПОЛНОСТЬЮ ПРЕКРАТИЛОСЬ, И ОБРАТИТЕСЬ В АВТОРИЗОВАННЫЙ СЕРВИСНЫЙ ЦЕНТР.

### Примечание:

Вы можете определить дату изготовления по серийному номеру, который указан на ярлыке изделия:

Серийный номер: X X xxxxxxxx

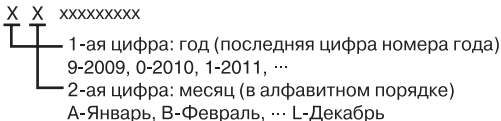

### Примітка:

Серійний номер цього виробу ви можете знайти на табличці, що розміщена на виробі. Дату виготовлення Ви можете з'ясувати наступним чином:

Серійний номер: X X xxxxxxxx

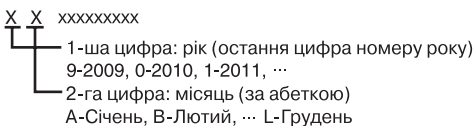

### Информация о сроке службы изделия:

Установленный производителем срок службы изделия равен 7 годам с даты производства при условии, что изделие используется в строгом соответствии с настоящей инструкцией по эксплуатации и применимыми техническими стандартами.

### Інформація про строк служби (придатності) виробу:

Встановлений виробником термін служби (придатності) цього виробу дорівнює 7 рокам з дати виготовлення за умови, що виріб використовується у суворій відповідності до дійсної інструкції з експлуатації та технічних стандартів, що застосовуються до цього виробу.



**Панасоник Коммуникейшнс Ко., Лтд.**

1-62, 4-чоме, Миношима, Хаката-ку, Фукуока  
812-8531, Япония

**Panasonic Communications Co., Ltd.**

1-62, 4-chome, Minoshima, Hakata-ku, Fukuoka  
812-8531, Japan

**Авторские права:**

Авторские права на этот документ принадлежат компании Панасоник Коммуникейшнс Ко., Лтд. Вы можете копировать его только для целей личного использования. Все виды копирования для других целей возможны только при письменном согласии правообладателя.

© Панасоник Коммуникейшнс Ко., Лтд. 2009