

LIBERTY

Інструкція з експлуатації



Холодильник з морозильною камерою

**Моделі: LIBERTY SSBS-518W
LIBERTY SSBS-518SS**

ЗМІСТ

1.	Інформація про заходи безпеки	3
	— Основні символи безпеки	3
	— Правила техніки безпеки	3
	— Безпека і попереджувальна інформація	4
2.	Представлення товару	7
	— Основні характеристики	7
	— Будова приладу	8
	— Холодильна камера	9
	— Морозильна камера	10
	— Монтажні розміри	11
3.	Встановлення	12
	— Транспортування	13
	— Розміщення	13
	— Налаштування пластикових ніжок	14
	— Перед використанням	14
4.	Налаштування роботи приладу	15
	— Початок роботи	15
	— Налаштування функцій світлодіодного дисплею	15
	▪ Вертикальна та горизонтальна індикаторні панелі	
	▪ Функціональні кнопки	
	▪ Дисплей	
	▪ Вибір параметрів	
	— Налаштування морозильної камери	17
	— Налаштування холодильної камери	17
	— Кнопка блокування/розблокування Lock	17
	— Сигнал відкритих дверей	18
5.	Експлуатація приладу	18
	— Зберігання продуктів	19
	— Розморожування	19
	— Енергозбереження	19
6.	Догляд та технічне обслуговування	19
	— Чищення	20
	— Під час відпустки	20
	— Вимкнення	20
7.	Звичайні випадки	20
8.	Рекомендації з усунення несправностей	21
9.	Попередження	22
10.	Утилізація	23
11.	Технічні характеристики	24
12.	Умови зберігання	24

Вітаємо вас з придбанням цієї високоякісної холодильника з морозильною камерою **LIBERTY**, що буде Вам служити тривалий час.
Ваша безпека перш за все!

ІНФОРМАЦІЯ ПРО ЗАХОДИ БЕЗПЕКИ

Інструкція містить велику кількість важливих повідомлень
Завжди читайте та дотримуйтесь усіх повідомлень про безпеку.

Щоб зменшити ризик виникнення вогню, ураження струмом або завдання шкоди іншим особам під час користування своїм приладом, дотримуйтесь основних правил техніки безпеки, включаючи наступні. Прочитайте усю інструкцію перед користуванням приладу

Основні символи безпеки



Це попереджувальний знак безпеки. Він інформує про ризики виникнення небезпечних ситуацій та до яких серйозних наслідків це може призвести, а саме: смерть та важкі тілесні ушкодження чи пошкодження приладу. Цей знак зображується поряд з такими написами: **НЕБЕЗПЕКА, ПОПЕРЕДЖЕННЯ, УВАГА**, які відповідно означають:

НЕБЕЗПЕКА

Якщо ви не будете дотримуватись правил інструкції, наслідком цього може бути смерть або серйозні тілесні пошкодження.

ПОПЕРЕДЖЕННЯ

Якщо ви не будете дотримуватись правил інструкції, наслідком цього може бути смерть або серйозні тілесні пошкодження.

УВАГА

Показує безпосередньо, як небезпечні ситуації можуть виникнути, якщо не дотримуватися правил та які травми, ураження середньої тяжкості можна отримати та якої шкоди можна заподіяти.

Умови підключення

Для цього приладу потрібно лише 220-240 Вт/50 Гц і допустимий діапазон коливання напруги – 187-242 В. Прилад не можна використовувати якщо частота коливання напруги не є 50 Гц.

Правила техніки безпеки

Попередження

- Будьте обережними, не пошкодьте контур циркуляції холодоагенту. Холодоагент може спричинити серйозні травми, бризнувши у вічі. Якщо таке трапилось, негайно ідіть до лікарні
- Не закривайте вентиляційні отвори вашого холодильника, так щоб корпус приладу або вбудована конструкція не блокували вентиляційні отвори.
- Не зберігайте електричні прилади всередині холодильної камери, де зберігаються продукти.

- НЕ використовуйте механічні предмети чи будь-які інші засоби для прискорення процесу розморожування

Увага

- Прилад не призначений для користування людям зі зниженими фізичними або розумовими здібностями, а також з порушеннями чутливості чи людям, які не мають знань або досвіду поводження з таким приладом. Хоча будучи під наглядом досвідчених осіб або проінструктованими щодо користування такими приладами безпечним способом вони можуть користуватися приладом.

Небезпека

- Не дозволяйте дітям гратися з холодильником. Чищення та технічне обслуговування не може проводитися якщо діти не знаходяться під контролем
- Не користуйтеся та не зберігайте біля холодильника легкозаймисті речовини, ефіри, бензин, спирт, зріджений нафтовий газ, аерозолі, парфумерно-косметичні засоби. Це може спричинити вибух або пожежу.
- Не поміщайте скляний посуд у морозильну камеру або в холодильну камеру біля вентиляційного отвору. Це може призвести до вибуху або поранень
- Перевірте заземлення. Проконсультуйтеся у кваліфікованого електрика чи працівника сервісного центру, якщо вам не повністю зрозумілі інструкції щодо заземлення чи ви маєте сумніви, що заземлення виконано правильно. Неправильне заземлення може спричинити поломку приладу або ураження струмом

Прилад призначений для використання в побуті та в інших сферах, таких як:

- відділ кухарського персоналу у магазинах, офісах та інших робочих умовах
- у фермерських будинках, готелях, мотелях та інших житлових умовах, готелях типу "ліжко і сніданок",
- громадське харчування та інші дрібнооптові сфери.

Безпека та попереджуюча інформація

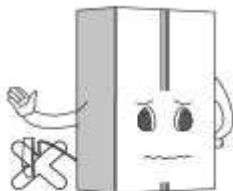

- Повинна використовуватися окрема штепсельна розетка. Увімкнення декілька приладів в одну розетку може спричинити пожежу
- Встановлюйте прилад в сухій кімнаті з хорошою вентиляцією
- Розміщуйте прилад близько до розетки, щоб простіше вимкнути електроживлення у разі нещасного випадку.
- Не дозволяється затискати штекер позаду холодильника або піднімати його до самого верху. На штекер може попасти вода, може пошкодитися штекер, як наслідок це

може спричинити загорання або ураження електричним струмом



- Не допускайте, щоб мережевий шнур згинався або був притиснутий якимось важким предметом. Це може пошкодити його. Якщо все ж таки мережевий шнур пошкоджений, його потрібно замінити. Тому зверніться до працівника сервісної служби чи кваліфікованого робітника аби уникнути небезпеки.



Якщо шнур живлення пошкоджений, він має бути замінений виробником, працівником сервісної служби чи просто кваліфікованим робітником аби уникнути небезпеки.



- Витягни штекер з розетки перед чищенням ламп внутрішнього освітлення.

Це може спричинити ураження струмом або тілесні ушкодження.

Якщо пошкоджена світлодіодна лампа, вона має бути замінена виробником або працівником сервісної служби

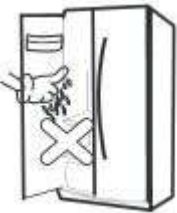

- Зітріть воду або бруд зі штекера за допомогою сухої чистої тканини, не торкайтесь мокрими руками штекера, вмикайте прилад кінцями штекера вперед задля надійного підключення

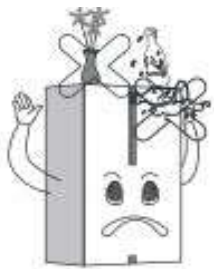

- Не торкайтесь продуктів або контейнерів у морозильній камері мокрими руками. Це може спричинити обмороження.

- Не розміщуйте на холодильнику важкі або небезпечні предмети, кружки, вази для квітів, косметичні засоби, лікарські препарати чи контейнер з водою. Адже під час відкривання або закривання дверей, ці предмети можуть розбитися, спричинити тілесні пошкодження, пожежу, ураження електричним струмом



- Не пирскайте водою ззовні та всередині холодильника та не використовуйте для чищення холодильника бензин та розчинники.

- Зачекайте 5 хвилин або довше, коли знову вмикаєте холодильник. Це може спричинити відмову виконання заданих функцій

- Не використовуйте холодильник для промислових цілей (напр., для зберігання ліків, проведення дослідів проб,

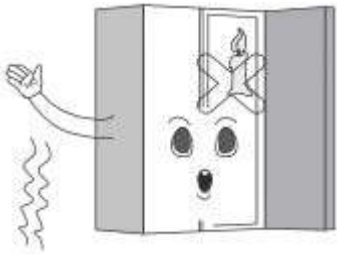

використовувати на судні). Це може спричинити такі неочікувані ризики як: загорання, ураження електричним струмом, зіпсування предметів, які зберігаються та виникнення хімічних реакцій

- Не використовуйте прилади для сушіння щоб просушити прилад, не запалюйте свічку, щоб усунути запах. Це може стати причиною вибуху або загорання



- Не тримайтеся за двері чи дверні полиці. Холодильник може упасти або ви можете пошкодити собі руки. Особливо не дозволяйте так поводитися дітям

- Якщо витікає газ, не торкайтесь холодильника, а негайно провітрить кімнату. Вибух від іскри може спричинити загорання та опіки

- Не притуляйте руки чи металеву паличку до виходу холодного повітря, кришки, дна, та витяжної повітророзподільної решітки. Можете отримати ураження струмом або тілесні ушкодження.

- Не кладіть лід у посуд із тонкого кришталю або із фарфору. Посуд може тріснути і завдати тілесних пошкоджень



- Не встановлюйте холодильник у вологому місці чи у місці де може попадати вода чи дощ.

Пошкодження ізоляції електричних частин може спричинити витік струму. Перевіряйте холодильник регулярно

- Не дозволяйте жодній людині, окрім кваліфікованого інженеру розбирати, ремонтувати чи вносити будь-які зміни до вашого холодильнику. У разі невиконання можна поранитися, отримати ураження електричним струмом або спричинити загорання

ПРЕДСТАВЛЕННЯ ТОВАРУ

Основні характеристики:

1. Енергозберігаючий та безшумний: суперзаморожування, енергоефективність, відсутність шуму, оптимальна система охолодження.
2. Точний контроль температури: окрема система контролю за допомогою мікрокомп'ютера встановлює, контролює та виводить на екран температуру у холодильнику та у рефрижераторі, більш точний контроль.
3. Автоматичне розморожування
4. Спеціальна програма, яка зменшує температурні коливання у холодильнику; для зберігання продуктів свіжими
5. Світлодіодний дисплей та кнопочке управління: панель управління у вказаному порядку відповідно показує температуру в морозильній камері та холодильнику та функції, які виконуються; зручне натискання кнопок.
6. Система подання сигналу про незакриті двері: якщо двері відкриті протягом більше як 1 хвилини, звукова система нагадає, що потрібно закрити двері холодильника.
7. Компресорно-конденсаторний агрегат: компресорно-конденсаторний агрегат, вентиляційна система охолодження забезпечують компресору довгий термін експлуатації.
8. Термостійке скло, безпечність і надійність, легке чищення, тривалий термін служби
9. Потайна дверна петля: обмежує відкривання дверей
10. Шухляди на направляючих рельсах: плавне витягування та засування шухляд, зручність діставати і поміщати продукти у холодильник.

Будова приладу

Усі ілюстрації в даній інструкції є схематичними і можуть відрізнятися від вашої моделі.. Даний малюнок призначений для ознайомлення, для детальної інформації огляньте свій прилад. Якщо до комплектації моделі, яку ви придбали, не входять згадані деталі, вони призначені для інших моделей.

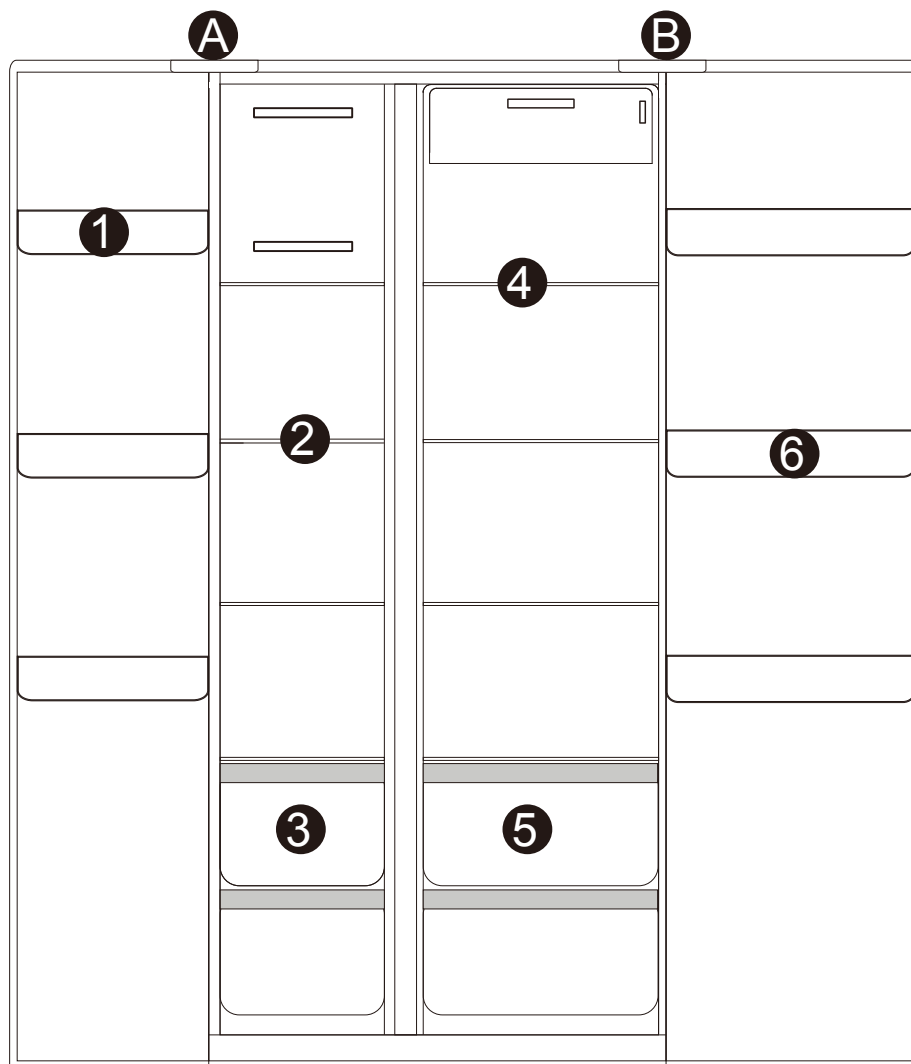

А	Морозильна камера	В	Холодильна камера
1	Дверна полиця «карман» морозильної камери з підставкою 1	4	Скляні полиці холодильної камери
2	Скляні полиці морозильної камери	5	Шухляди холодильної камери
3	Шухляди морозильної камери	6	Верхня полиця «карман» холодильної камери з підставкою

Холодильна камера

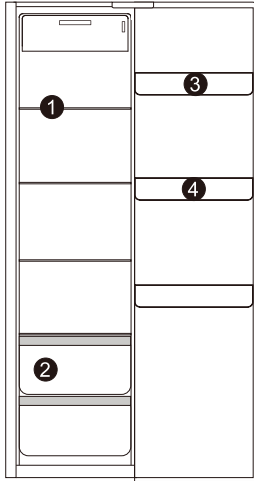

Холодильна камера призначена для зберігання фруктів, овочів, напоїв та інших продуктів, які планують використувувати пізніше. Рекомендується спочатку їжу герметично упакувати і лише тоді поміщати у холодильник

Рекомендації, щодо того в яке відділення холодильної камери слід поміщати відповідні продукти

- Скляна полиця: продукція з пшениці, молоко тощо;
- Висувні ящики: овочі, фрукти тощо;
- Полиця з відкидною кришкою: молочні продукти, ароматна їжа;
- Полиця для пляшок: харчові продукти у тонкій упаковці

Шухляда для фруктів та овочів

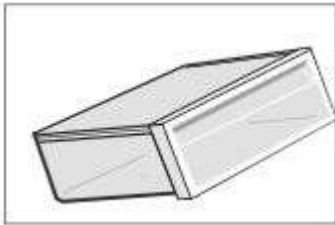

Холодильна камера має шухляду для зберігання фруктів і овочів, яка утримує вологу у фруктах та овочах та зберігає рівень вологи у шухляді. Це забезпечує надійне зберігання фруктів та овочів.

Скляна полиця

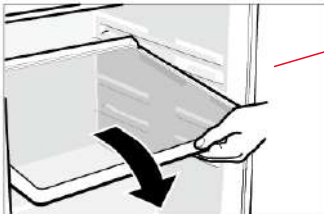

需替换成红色部分, 请客户提供乌克兰语

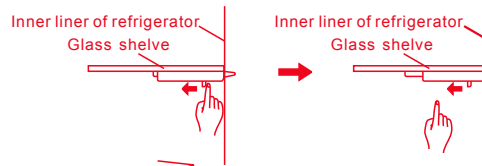

Скляну полицю можна рухати вперед та назад, вона має бути відсунута у вихідне положення після поміщення у полицю продуктів. Щоб зняти полицю, витягніть її до відкритого роз'ємну,

натисніть попереду та легенько дістаньте її.

需替换成玫红色部分, 请客户提供乌克兰语

Полиця для пляшок



需替换成红色部分, 请客户提供乌克兰语

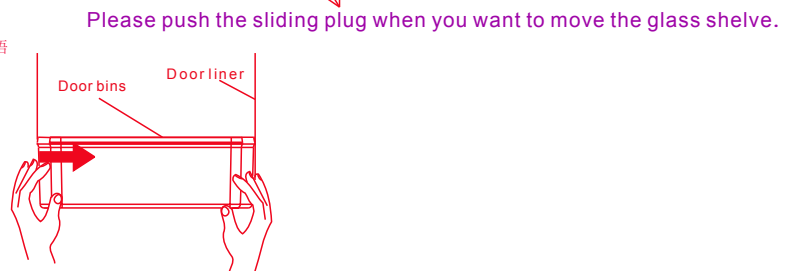

Please push the sliding plug when you want to move the glass shelf.

Полиця для пляшок на дверях холодильної камери призначення для зберігання продуктів у пляшках, консервних виробів та ін. дрібних продуктів. Щоб зняти полицю, держіть за обидві сторони обома руками і повільно піднімайте її.

需替换成蓝色部分, 请客户提供乌克兰语

When you want to take off the door bins, please hold the door bins and meanwhile push the door bins inward until the buckle be emerged.

Морозильна камера

Морозильна камера призначена для заморожування продуктів, зберігання сильно заморожених продуктів та виготовлення кубиків льоду. У морозильній камері їжа зберігається протягом довгого періоду.

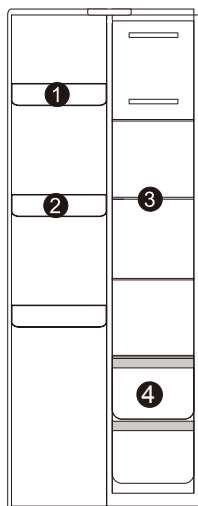

Морозильна камера чудово підходить для зберігання продуктів свіжими протягом тривалого періоду. Під час зберігання м'яса рекомендується порізати його на шматки, щоб легше було діставати та позначте дату заморожування щоб використати продукти до закінчення терміну споживання.

Рекомендації, щодо того в яке відділення морозильної камери слід поміщати відповідні продукти:

- Верхня полиця для пляшок – невеличкі заморожені продукти
- Верхня полиця для пляшок – продукти в тонкій упаковці або продукти з малим терміном зберігання.
- Скляна поличка – заморожені продукти такі як: риба, м'ясо та морозиво.
- Висувна шухляда – пакетовані (паковані) заморожені продукти.



Висувна шухляда морозильної камери:
Верхня шухляда морозильної камери може заморожувати та зберігати фрукти і овочі у великій кількості, нижня шухляда

морозильної камери зберігає заморожені продукти

Застереження! Продукти харчування, особливо маслянисті продукти, які зберігаються в холодильнику повинні не торкатися гарячої трубки. Коли внутрішня поверхня забруднена жирними продуктами або посудом з жиром на стінках, негайно очистіть це щоб уникнути контакту з гарячою трубкою, що може призвести до виникнення корозії та появи тріщин

Монтажні розміри

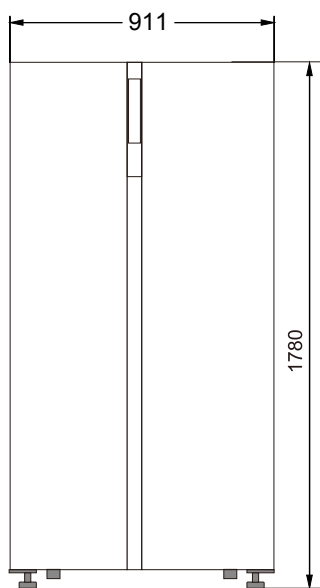

Виберіть гарне місце, щоб розмістити прилад там, де рівна підлога і просторо. Уникайте розміщення приладу поблизу джерел тепла, прямих сонячних променів і вологи.

На малюнку схематично зображена схема встановлення холодильника з морозильною камерою, що не є зображенням справжнього товару. Розміри відповідають товару, який ви придбали.

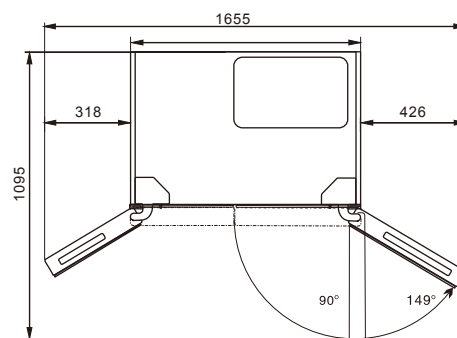

Для забезпечення належної циркуляції повітря навколо холодильника, будь ласка, залишайте достатньо вільного простору. Якщо ви вмонтовуєте прилад у панель або шафу, залишайте достатньо вільного простору для переміщення при необхідності.

ВСТАНОВЛЕННЯ

Транспортування

Під час транспортування чи переміщення холодильника з морозильною камерою не можна:

1. нахилити холодильник більше ніж на 45° ;
2. перевертати його догори дном;
3. транспортувати прилад, якщо він лежить на бічній на задній чи на передній поверхнях;
4. використовувати дверці як допомогу при переносці, тому що це може вивести прилад з ладу.



5. переносити холодильник горизонтально
 6. переносити холодильник, утримуючи двері або ручку;
- Переносити холодильник потрібно лише шляхом підняття дна.

Розміщення приладу

1. Встановлюйте холодильник на твердій рівній поверхні.
2. Не використовуйте пінопласт для фіксування приладу!!!
3. Розміщуйте холодильник подалі від вологих місць, і місць де вода легко потраплятиме до нього; якщо так сталось витріть пристрій сухою ганчіркою, щоб запобігти корозії.
4. Холодильник необхідно розміщувати у місці з хорошою вентиляцією, залишаючи певний простір навколо і позаду холодильника
5. Не закривайте решітки для вентиляції повітря на задній кришці компресора позаду холодильника;

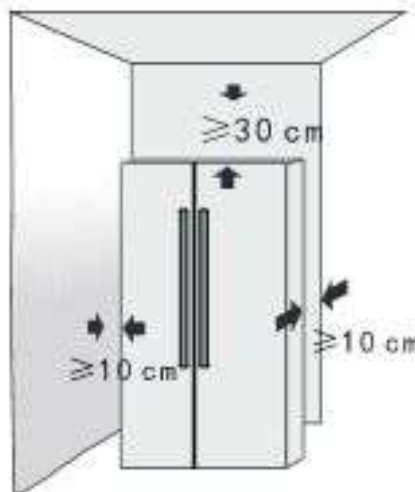

Тримайте холодильник подалі від джерела тепла або попадання прямих сонячних променів.

Налаштування пластикових ніжок

Коли холодильник знаходиться в упаковці, то пластикові ніжки повністю закручені. Після того як ви дістали його з упаковки для встановлення, переконайтесь, що дві передні пластикові ніжки відрегульовані за потрібну вам висоту. Просто налаштуйте дві пластикові ніжки за допомогою гайкового ключа або вручну.



Пластикові ніжки і задні ущільнюючі ролики повинні торкатися підлоги, щоб не допустити зміщення холодильника, коливання або виникнення стороннього шуму. Переміщувати холодильник потрібно так, щоб викручені (відрегульовані) проти годинникової стрілки, пластикові ніжки не торкалися підлоги і тільки після цього зсунувши з місця, обережно переміщайте холодильник.

Перед використанням

1. Відложіть усі упаковки, підкладку з пінопласту, що знаходиться під холодильником, та кріпильні стрічки у коробку.
2. Розмістіть холодильник у точно визначеному місці та відрегулюйте ніжки до потрібного рівня. Перед використанням слід протерти холодильник.
3. Зніміть плівку: панель холодильника покрита шаром прозорої плівки, яка захищає прилад від подряпин під час транспортування та встановлення. Ви можете залиши або зняти цю плівку як вважаєте за потрібне.
4. Установіть холодильник, вирівняйте, протріть та залишіть його в непрацюючому стані не менше ніж 2-6 годин і уже тільки тоді під'єднайте холодильник до мережі, щоб пересвідчитися що прилад працює нормально.

НАЛАШТУВАННЯ РОБОТИ ПРИЛАДУ

Початок роботи

Під'єднайте шнур живлення і включіть мережевий вимикач.

Після увімкненням вперше та початком роботи, на електронному екрані відображається відповідно запрограмована після підключення початкова температура (початкова температура у холодильнику становить -5°C , початкова температура в морозильній камері -10°C).

Налаштування функцій світлодіодного дисплею

Стандартний режим є енергозберігаючим після початку роботи холодильника.

Енергозберігаючий режим економить енергію та подовжує термін експлуатації світлодіодних ламп.

Вертикальна панель індикаторів

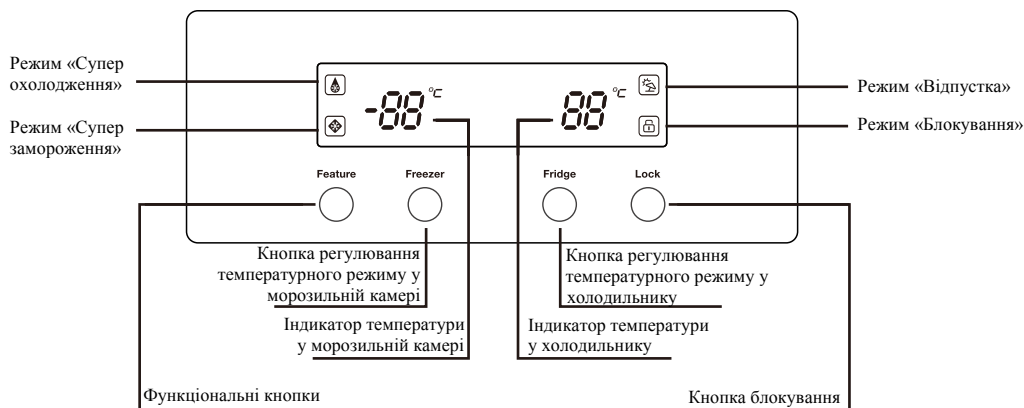
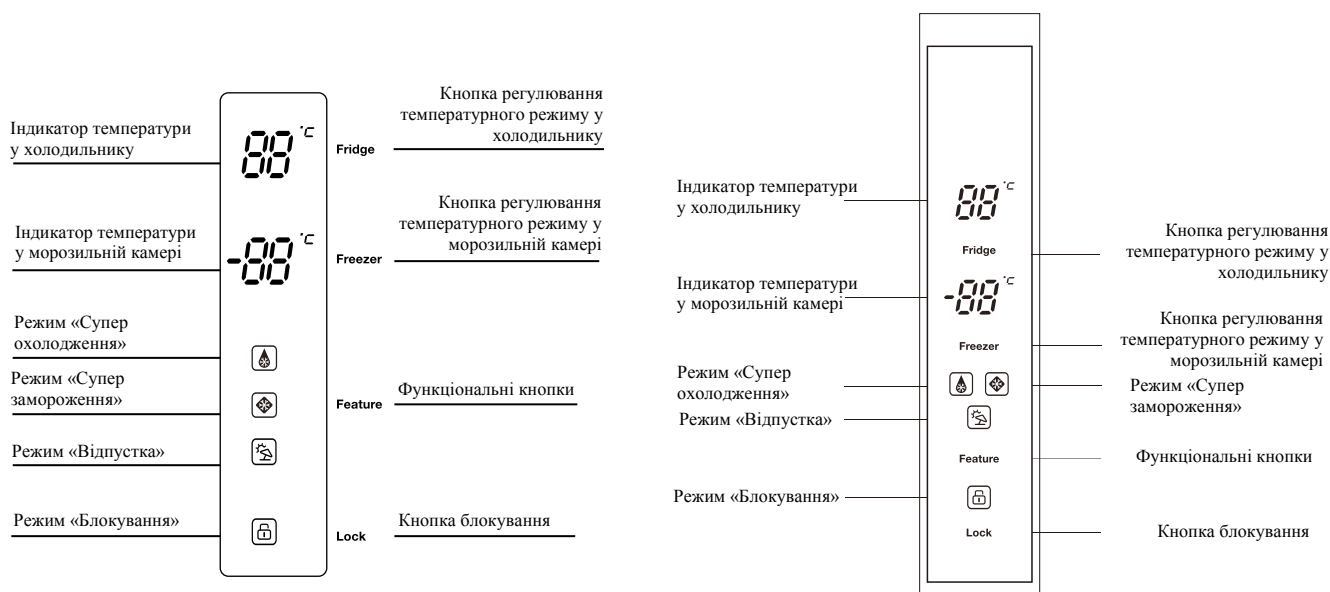

Горизонтальна панель індикаторів

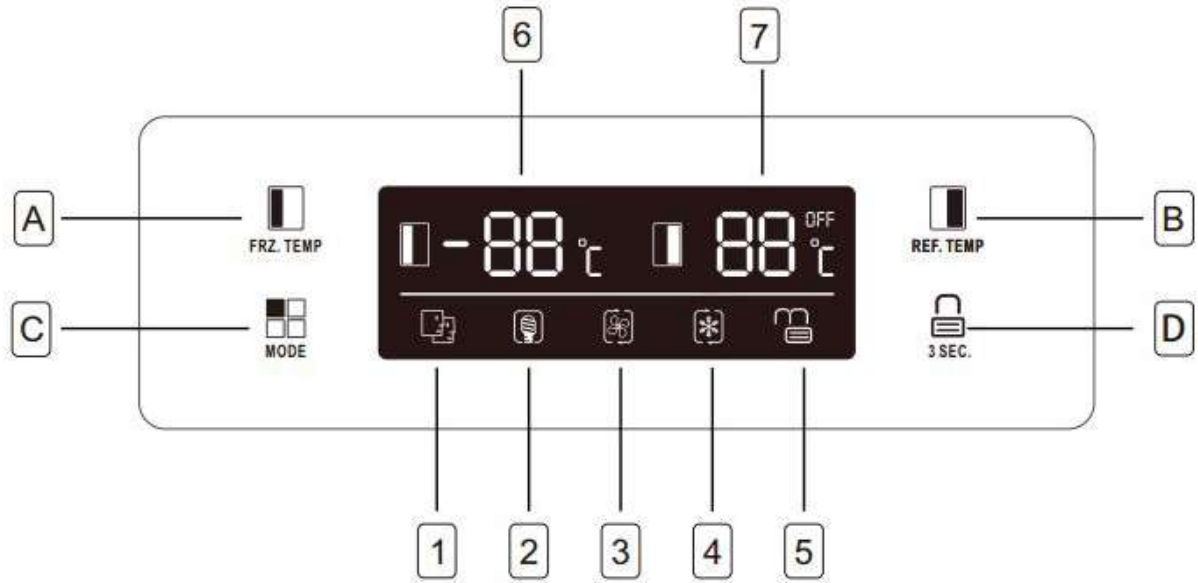

Кнопки

- A** Натисніть, щоб налаштувати температуру у морозильному відділенні (ліва сторона) від -14°C до -22°C .
- B** Натисніть, щоб налаштувати температуру у холодильному відділенні (права сторона) від 2°C до 8°C . Якщо вибрати Off, холодильне відділення буде вимкненим.
- C** Натисніть, щоб вибрати поточний режим між СМАРТ, ЕКО, СУПЕР ОХОЛОДЖЕННЯ, СУПЕР ЗАМОРОЖУВАННЯ та Налаштування користувача (на екрані символів не буде)
- D** Натисніть на кнопку 3 сек. протягом 3 секунд, щоб заблокувати інші 3 кнопки. Тримайте її натиснутою 1 секунду, щоб розблокувати кнопки.

Дисплей

- 1** Режим СМАРТ: температура всередині приладу налаштовується автоматично, залежно від температури всередині та температури навколишнього середовища.
- 2** ЕКО режим (Енергозберігаючий): прилад працює, споживаючи мінімум енергії.
- 3** Режим СУПЕР ОХОЛОДЖЕННЯ: охолоджує холодильну камеру до найнижчої температури приблизно за 2 години. Після цього, холодильник повертається до температури, яка була встановлена перед включенням режиму СУПЕР ОХОЛОДЖЕННЯ.
- 4** Режим СУПЕР ЗАМОРОЖУВАННЯ: охолоджує морозильну камеру до

найнижчої температури приблизно за 6 години. Після цього, температура морозильної камери повертається до тієї, яка була встановлена перед включенням режиму СУПЕР ЗАМОРОЖУВАННЯ.

- 5 Заблоковано: символ засвітиться, якщо кнопки заблоковані.
- 6 Показує поточну температуру морозильної камери.
- 7 Показує поточну температуру холодильної камери

Вибір параметрів

Кожен натиск кнопки «Параметр» циклічно проходить режим функціонування

Режим «Відпочинку» - холодильник працює при 6°C, а морозильна камера при – 15°C.

Режим «Суперзамороження» - коли обирається режим суперзамороження, компресор працює безперервно протягом 180 хвилин, після чого морозильна камера повертається до попереднього режиму функціонування.

Режим «Суперохолодження» - коли обирається режим суперохолодження, на дисплею показується зниження температури у холодильну до 0°C. Холодильна камера швидко охолоджується до 0°C. Коли температура в холодильнику знизилась до 0°C чи як тільки тривалість режиму суперохолодження досягла 150 хвилин, система автоматично виходить з режиму суперохолодження та в той же час повертається до попереднього режиму функціонування.

Налаштування морозильної камери

Початкова стандартна температура в морозильній камері - 18°C. Щоб змінити температуру натискаєте кнопку Freezer і по порядку вибираєте та встановлюєте необхідну температуру.

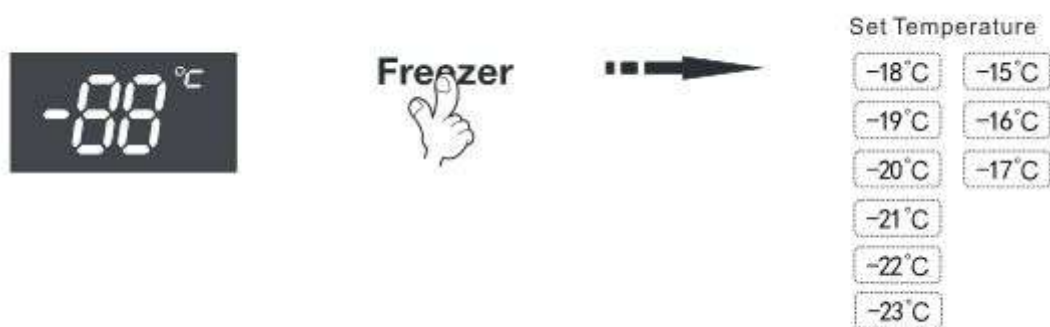

Налаштування холодильної камери

Початкова стандартна температура в холодильній камері 5°C. Щоб змінити температуру натискаєте кнопку Fridge і по порядку вибираєте та встановлюєте необхідну температуру.

Кнопка блокування/розблокування Lock

Цей прилад має функцію замка з кнопковим набором коду. Натисніть кнопку блокування **Lock** підсвітиться індикатор блокування і включиться режим блокування



Коли для холодильника вибраний певний режим, інші кнопки в той час не робочі. Коли ви почнете натискати на інші кнопки, холодильник подасть сигнал і замигає замок (кнопка блокування). Щоб зняти

блокування повторно натисніть і утримуйте кнопку блокування протягом 3 секунд, доки погасне індикатор блокування та виключиться режим блокування

Сигнал відкритих дверей

Коли двері холодильника відкриті більше 1 хвилини, включається звуковий сигнал, щоб нагадати користувачу про відкриті двері

Зберігання продуктів

Інструкція зберігання продуктів

1. Для зберігання заморожених продуктів, помістіть їх у морозильну камеру, але не на полицю для пляшок.
2. Не можна поміщати напої в скляній тарі та продуктів в консервних банках, щоб уберегти розтріскування від морозу.
3. Перед тим як ставити гарячу їжу у холодильник, спершу дайте їй прохолонати до кімнатної температури, тому що це збільшить споживання електроенергії.
4. Ставте дату замороження на упаковці, щоб убезпечити себе від вживання продуктів термін зберігання яких закінчився.
5. Розділяйте їжу на відповідні шматки і упакуйте їх окремо, оскільки вони повністю проморозяться і не примерзнуть один до одного.
6. Пакувальний матеріал повинен бути без запаху, повітронепроникний, водонепроникний, екологічно чистий, аби сторонні запахи не проникли всередину упаковки і не знизили якість заморожених продуктів.
7. Не поміщайте одразу велику кількість свіжих продуктів у морозильну камеру, краще не перевищувати норму продуктивності холодильника.
8. Розморожену їжу не можна заморожувати знову, це впливає на якість обслуговування
9. Скляні пляшки або контейнери для їжі не можна поміщати у морозильну камеру чи розміщувати біля повітровипускної трубки, тому що може вибухнути.
10. Продукти не повинні заблокувати трубку для виходу повітря, тому що через порушення циркуляції повітря може виникнути аварійна ситуація

Розморожування

Цей прилад має функцію автоматичного розморожування, обслуговування вручну не потрібне.

Енергозбереження

- Холодильник розміщуйте подальше від джерела тепла та прямого попадання сонячного проміння
- Перед тим як гарячу їжу помістити у холодильник, охолодіть її до кімнатної температури.
- Своєчасно закривайте двері, зменшіть частоту відкривання дверей та час, протягом якого двері знаходяться відкритими.
- Під час розморожування заморожених продуктів ви можете помістити їх у холодильну камеру, що сприятиме охолодженню у холодильній камері
- Переконайтесь що датчик температури не накритий чи заблокований продуктами.

ДОГЛЯД ТА ТЕХНІЧНЕ ОБСЛУГОВУВАННЯ

Чищення

Застереження перед чищенням всередині та ззовні:

1. Перед чищенням приладу відключіть електричне живлення та вийміть штекер з розетки.
2. Під час чищення переконайтесь, що вода не потрапила на вимикач, індикаторну панель, дверну лампочку чи у коробку індикаторної панелі.
3. Змийте бруд на зовнішніх поверхнях холодильника м'яким миючим засобом, потім витріть чистою м'якою тканиною і залишіть щоб холодильник повністю висох.
4. Під час чищення ущільнюючої стрічки дверей завжди використовуйте чисту воду, протріть вологою тканиною і залишіть холодильник сохнути.
5. Корпус холодильника очищайте вологою м'якою тканиною і теплою водою чи натуральним миючим засобом, окрім ущільнюючої стрічки.
6. Заборонено змивати бруд з холодильника струменем води, оскільки це може вплинути на електричні ізоляційні можливості.
7. Заборонено чистити холодильник за допомогою металеві щітки, гострі предмети, жорсткі абразивні миючі засоби, сильні лужні миючі засоби, легкозаймисті чи токсичні рідини.

Після чищення під'єднайте штекер та підключіть холодильник.

Під час відпустки

Коли ви плануєте поїхати у відпустку, краще не переривати роботу холодильника та залишити продукти, які можуть зберігатися протягом короткого періоду часу. Якщо ви хочете призупинити роботу холодильника, дістаньте усі продукти, відключіть штекер від розетки, повністю очистіть холодильник та відкрийте двері, щоб уникнути виникнення неприємних сторонніх запахів.

Вимкнення

В загальному, рекомендується не зупиняти роботу холодильника чи вимикати мережевий вимикач живлення, в іншому випадку це може вплинути на роботу холодильника.

ЗВИЧАЙНІ ВИПАДКИ:

Несправності системи живлення

Тимчасові несправності системи живлення не є причиною зміни температури холодильника одразу. Однак якщо система живлення несправна протягом тривалого часу, рідше відкривайте двері холодильника і не поміщайте одразу свіжі продукти у холодильник (щоб запобігти підвищенню температури через збільшення швидкості роботи приладу)

Якщо ви знаєте, що можуть виникнути несправності з системою живлення, активуйте режим суперзаморожування, щоб заздалегідь зберегти мінімальну температуру у холодильнику.

Не працюють кнопки.

Перевірте індикаторну панель, можливо холодильник знаходиться у режимі блокування. Коли холодильник знаходиться у цьому режимі, усі кнопки не працюють.

Низька напруга: прилад не вмикається

Купіть компенсатор напруги більше 1000Вт, що захистить ваш холодильник

Прилад увімкнувся після певного періоду часу

Коли температура повітря надто висока, потрібно почекати щоб прилад почав працювати

Наявність вологи

Коли потік повітря ззовні попадає на холодну поверхню всередині холодильника, може утворюватися волога на поверхні.

Якщо у приміщенні, де знаходиться прилад вологість повітря підвищена або у сезон дощів на зовнішній поверхні холодильника можуть утворювати каплі роси. Це природно, тому що причина цього волога погода. Витріть каплі роси сухою тканиною.

Перегородка між холодильником і морозильною камерою нагрівається.

Перегородка між холодильником і морозильною камерою нагрівається під час роботи холодильника. Це відноситься до природних явищ.

Шум

Коли ви вперше вмикаєте холодильник, він починає працювати з великою швидкістю для швидкого охолодження і тому може здатися що він працює голосніше ніж потрібно. Коли температура всередині приладу знизиться до відповідного рівня, відповідно холодильник стихне.

Коли холодильник вмикають або вимикають, зміна робочих характеристик в залежності від температури навколишнього середовища, ви можете чути звук. Це нормальне явище.

Гарячий компресор

Коли компресор працює, він нагрівається до температури 80°C. Не торкайтесь компресора, це може спричинити тілесні пошкодження.

Компресор працює протягом довгого часу

Якщо кімнатна температура надто висока або ви помістили у холодильник велику кількість свіжих продуктів. Для охолодження великої кількості продуктів триватиме доки температура у холодильнику не досягне необхідного рівня.

РЕКОМЕНДАЦІЇ УСУНЕННЯ НЕСПРАВНОСТЕЙ

Перед тим як звертатися до авторизованої сервісної служби, ознайомтеся з наведеною інформацією. Це допоможе вам заощадити гроші й час. Наведений нижче перелік містить найчастіші несправності, не викликані зіпсованим обладнанням чи матеріалом. Деякі з функцій, що наведені тут, можуть бути відсутні у вашому виробі

Несправність	Ознаки	Рекомендації
Індикатори не відображаються на панелі індикаторів	Штекер холодильника не під'єднаний до мережі правильним чином	Перевірте чи є електроживлення Вставте штепсель до настінної розетки.
	Запобіжна пробка, до якої підключено холодильник не справна або перегорів запобіжник	Перевірте запобіжник.
Звуковий сигнал	Двері закриті не щільно або відкриті протягом більш ніж 1 хвилини	Закрийте двері щільно повністю
Компресор не працює	Холодильник перебуває у режимі розморожування	Для холодильника, що розморожується автоматично, це цілком нормально.
	Холодильник не під'єднано до мережі	Переконайтеся, що вилка належним чином вставлена в розетку
Компресор занадто довго працює	Холодильник міг бути нещодавно увімкнений чи завантажений продуктами	Повне охолодження холодильника може тривати на кілька годин довше.
	У холодильник нещодавно завантажили велику кількість свіжих або гарячих продуктів.	Гарячі продукти спричиняють довшу роботу холодильника з метою досягнення потрібної температури зберігання.
	Двері часто відчиняють, або вони тривалий час були нещільно зачинені	Тепле повітря, що потрапляє до холодильника, спричиняє його довшу роботу. Відчиняйте дверцята рідше
Вібрації або шум	Нерівна чи нестійка підлога. При повільному переміщенні холодильник дрижить.	Переконайтеся, що підлога рівна і може витримати вагу холодильника.
	Шум може бути спричинений предметами, що покладені зверху на холодильник.	Сторонні предмети слід прибрати з холодильника.
	Холодильник торкається стін або інших поверхонь	Перемістіть холодильник, щоб він не торкався стін або будь-яких інших поверхонь

ПОПЕРЕДЖЕННЯ

Увага: Цим приладом можна користуватися дітям з 8 років і більше, людям зі знизженими фізичними або розумовими здібностями, а також з порушеннями чутливості чи людям, які не мають знань або досвіду поводження з таким приладом. Вони можуть користуватися лише під доглядом досвідчених осіб або були проінструктовані щодо користування такими приладами безпечним способом і усвідомлюють ризики, що можуть виникнути. Не дозволяйте дітям гратися з холодильником. Чищення та технічне обслуговування не може проводитися якщо діти не знаходяться під контролем

Реагент ізобутан R600a, який включений до циркуляції холодильного агента приладу, натуральний газ, що абсолютно не шкідливий для навколишнього середовища, але не зважаючи на це він легко загоряється. Під час транспортування та установки переконайтесь, що жоден із компонентів холодильного агента не пошкоджений.

Можливість виникнення пожежі

1. При установці приладу повинен бути забезпечений легкий доступ до штекера шнура живлення.
2. У разі пошкодження шнура живлення його заміну має здійснювати виробник, працівник сервісної служби або кваліфікований електрик аби уникнути ризику виникнення небезпечної ситуації
3. Не закривайте вентиляційні отвори вашого холодильника, так щоб корпус пристрою або вбудована конструкція не блокували вентиляційні отвори.
4. Не допускайте пошкодження системи охолодження та труб під час використання і транспортування.
5. Не застосовуйте механічні пристрої або інші засоби для прискорення розмороження, крім рекомендованих виробником
6. Не використовуйте електричні прилади всередині холодильника, якщо вони не рекомендовані виробником.
7. У цьому приладі в якості холодильного агенту використовується н-бутан R600a, а в якості газоутворюючого елемента – циклопентан. Ці обидві речовини легко загоряються, тому холодильник повинен бути ізльований щоб убезпечити від ймовірності загорання.
8. Щоб уникнути ураження електричним струмом, підключіть холодильник до заземленої розетки, захищеної плавким запобіжником відповідної потужності.
9. Підключення приладу має відповідати національним нормам і правилам.
10. Застереження: Холодоагент н-бутан R600a та ізолюючий газ є легко займистими. Після закінчення терміну експлуатації прилад слід здати для утилізації у відповідний пункт збору відходів електричного й електронного обладнання як вторинної сировини, щоб не спровокувати загорання.

УТИЛІЗАЦІЯ



Цей виріб відповідає вимогам Директиви WEEE (2012/19/EU). Цей виріб позначений символом приналежності до категорії відходів електричного й електронного обладнання (WEEE).

Цей виріб виготовлений з високоякісних деталей та матеріалів, які підлягають повторному використанню й переробці. Після закінчення терміну експлуатації цей виріб не можна викидати разом зі звичайними побутовими відходами. Його слід здати у відповідний пункт збору відходів електричного й електронного обладнання як вторинної сировини. Інформацію про місцезнаходження найближчого пункту збору відходів можна отримати в місцевих органах влади.

Утилізація пакувальних матеріалів

Пакувальні матеріали становлять загрозу для дітей. Зберігайте пакувальні матеріали в безпечному й недоступному для дітей місці. Пакувальні матеріали для приладу виготовлені з матеріалів, які підлягають вторинній переробці. Правильно утилізуйте їх і сортуйте відповідно до вказівок стосовно відходів, які підлягають переробці. Не викидайте їх разом зі звичайними побутовими відходами.

ТЕХНІЧНІ ХАРАКТЕРИСТИКИ

Марка - **LIBERTY SSBS-518 W**

Тип – ХОЛОДИЛЬНИК З МОРОЗИЛЬНОЮ КАМЕРОЮ

Загальний об'єм (л) – 537

Корисний об'єм морозильної камери (л) - 165

Корисний об'єм холодильної камери (л) - 331

Заморожуюча потужність (кг/доба) – 12

Клас енергоспоживання - A+

Споживання електроенергії (кВт/рік) - 420

Припустима перерва в подачі електроенергії (год) 9

Шум (дБ) 42

Екологічно безпечний охолоджуючий реагент R600a

Марка - **LIBERTY SSBS-518 SS**

Тип – ХОЛОДИЛЬНИК З МОРОЗИЛЬНОЮ КАМЕРОЮ

Загальний об'єм (л) – 537

Корисний об'єм морозильної камери (л) - 165

Корисний об'єм холодильної камери (л) - 331

Заморожуюча потужність (кг/доба) – 12

Клас енергоспоживання - A+

Споживання електроенергії (кВт/рік) - 420

Припустима перерва в подачі електроенергії (год) 9

Шум (дБ) 42

Екологічно безпечний охолоджуючий реагент R600a

УМОВИ ЗБЕРІГАННЯ

Зберігайте виріб в сухому приміщенні, при температурі від +5°C до +40°C, з відносною вологістю повітря не більше 80%

За умови правильного встановлення виробу, експлуатації та періодичного сервісного обслуговування, що проводиться авторизованим сервісним центром, виробник гарантує безпечну роботу даного виробу на протязі 7 (семи) років.

Адресу авторизованого сервісного центру у Вашому місті або регіоні Ви можете знайти на вкладці до гарантійного талону або на сайті <http://www.liberty-electronics.com.ua/>

Дата виготовлення: Вересень 2017

Виготовлено: Хефей Сноукі Електрик Ко. ЛТД.

Адреса: Приват Індастріал Парк ІІ, Норд Тангкоу Роад, Хефей Економік-Технолоджікал

Девелопмент Зоун, Анхай, 230601, Китай

Уповноважений представник в Україні: ТОВ "Ліберті Електронікс Україна"
29000, м.Хмельницький, Старокостянтинівське шосе 5/5

