

Посібник з експлуатації
Пристрій охолодження і заморожування

UK

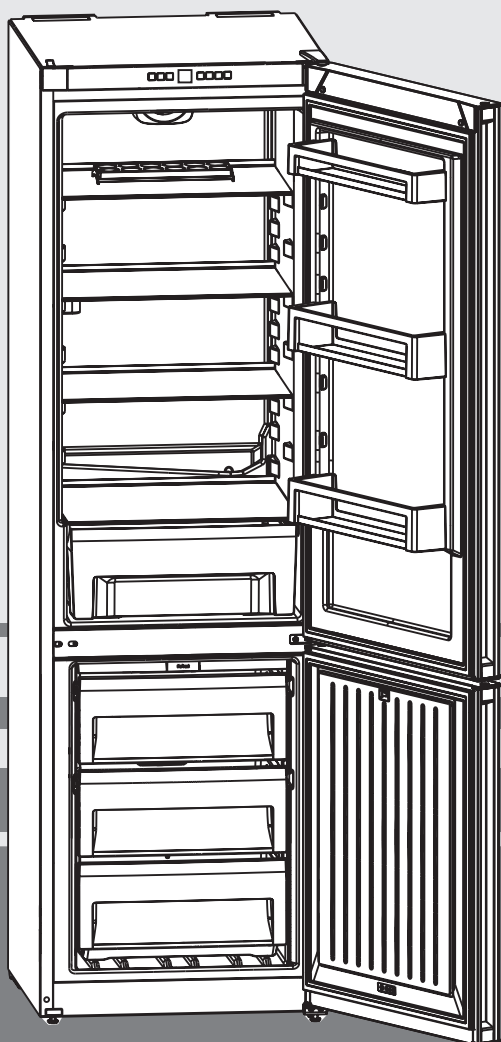

160117 **7082 879-00**

CN(P)(el) 42../43../48..

LIEBHERR

Загальні відомості

Зміст

1	Загальні відомості	10
1.1	Загальний огляд пристрою та оснащення	10
1.2	Область застосування пристрою	10
1.3	Відповідність	10
1.4	Монтажні розміри	10
1.5	Заощадження електроенергії	11
2	Загальні вказівки з техніки безпеки	11
3	Елементи управління та індикації	12
3.1	Елементи управління	12
3.2	Індикатор температури	12
4	Введення в експлуатацію	12
4.1	Транспортування пристрою	12
4.2	Встановлення пристрою	12
4.3	Заміна обмежувача руху дверей	13
4.4	Встановлення в кухонній ніші	13
4.5	Утилізація упаковки	13
4.6	Підключення пристрою	13
4.7	Увімкнення пристрою	13
5	Управління	14
5.1	Функція захисту від дітей	14
5.2	Сигнал попередження про незачинені дверцята ..	14
5.3	Сигнал попередження про підвищення температури ..	14
5.4	Режим Sabbath	14
5.5	Охолоджувальне відділення	15
5.6	Морозильник	15
6	Технічне обслуговування	16
6.1	Розморожування з функцією NoFrost	16
6.2	Чищення пристрою	16
6.3	Сервісна служба	17
7	Несправності	17
8	Виведення з експлуатації	18
8.1	Вимкнення пристрою	18
8.2	Виведення з експлуатації	18
9	Утилізація пристрою	18

Виробник постійно працює над удосконаленням пристроїв усіх типів і моделей. Можливі зміни форми, оснащення чи технічних характеристик.

Щоб ознайомитися з усіма перевагами пристрою, уважно прочитайте посібник.

Оскільки один посібник призначений для декількох моделей, можливі певні невідповідності. Абзаци, в яких йдеться про пристрій спеціального призначення, позначені зірочкою (*).

Інструкції позначено символом ►, результати дії позначені ▷.

1 Загальні відомості

1.1 Загальний огляд пристрою та оснащення

Розкладіть останню сторінку з малюнками.

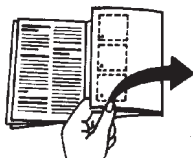

Вказівка

- Сортувати продукти, як показано на малюнку. Так пристрій працює з економією енергії.
- Місця для зберігання, висувні шухляди або кошики у стані постачання розташовані для оптимального енергозбереження.

Мал. 1

- | | |
|------------------------------------|-----------------------------------|
| (1) Елементи управління | (8) Місце для зберігання яєць |
| (2) Переставний лоток у дверцятах* | (9) Заводська табличка |
| (3) Полиця для пляшок* | (10) Висувна шухляда морозильника |
| (4) Контейнер для овочів | (11) VarioSpace |
| (5) Найхолодніша зона | (12) Ванночка для кубиків льоду |
| (6) Отвір для стоку води | (13) Ніжки попереду |
| (7) Переставні панелі | (14) Транспортні ручки |

1.2 Область застосування пристрою

Використання за призначенням

Пристрій призначений виключно для охолодження продовольчих продуктів в домашніх умовах чи в умовах аналогічних домашнім. Сюди відноситься, наприклад, використання

- на кухнях приватних осіб, у їдальнях,
- у приватних пансіонатах, готелях, мотелях та інших місцях проживання,
- при забезпеченні готовим харчуванням та аналогічних послугах оптової торгівлі.

Усі інші способи використання є неприпустимими.

Передбачуване неправильне використання

Суворо забороняється використовувати пристрій для:

- зберігання й охолодження медикаментів, плазми крові, лабораторних препаратів або схожих речовин згідно з Директивою про медичну продукцію 2007/47/ЄС
- застосування у вибухонебезпечних зонах
- застосування на рухливих поверхнях, таких як кораблі, залізничний або авіаційний транспорт
- зберігання живих тварин

Неправильне використання пристрою може призвести до пошкодження продуктів, що зберігаються, або їх псування.

Класи клімату

Діапазон дозволених температур навколишнього середовища, у якому використовується пристрій, різниться в залежності від класу клімату. Клас клімату для придбаного вами пристрою вказано на таблиці.

Вказівка

- Для забезпечення безперебійної роботи дотримуватися зазначених температур навколишнього середовища.

Клас клімату	для навколишнього середовища від
SN	10 °C до 32 °C
N	16 °C до 32 °C
ST	16 °C до 38 °C
T	16 °C до 43 °C

1.3 Відповідність

Контур охолоджувача перевірено на герметичність. Прилад відповідає діючим нормам техніки безпеки, а також Директивам ЄС 2014/35/EU, 2014/30/EU, 2009/125/EG, 2011/65/EU та 2010/30/EU.

1.4 Монтажні розміри

Мал. 2

	h	a	b	c	d
CN(eI) 4213	1861	600	657*	610	1200*
CN(P)(eI) 4313	1861	600	657*	610	1200*
CN(P)(eI) 4813	2011	600	657*	610	1200*

Загальні вказівки з техніки безпеки

* У пристроях, до комплексу поставки яких входять пристінні розпірки, величина збільшується на 35 мм (див. 4.2).

1.5 Заощадження електроенергії

- Обов'язково забезпечити вільну вентиляцію.
Не закривайте вентиляційні отвори/решітки.
- Забороняється закривати прорізи для притоку повітря від вентилятора.
- Уникайте встановлення пристрою в місцях потрапляння прямих сонячних променів, поряд із плитою, системою опалення тощо.
- Споживання електроенергії залежить від умов у місці встановлення, наприклад оточуючої температури (див 1.2). При температурі навколишнього середовища, відмінної від нормальної температури 25 °С, споживання енергії може змінитися.
- Відчиняйте пристрій на якомога коротші проміжки часу.
- Чим нижче налаштовано температуру, тим вищі витрати енергії.
- Продукти харчування розподілити сортовано (див. розділ Загальні відомості).
- Зберігайте продукти в упаковці закритими. Запобігайте утворенню інею.
- Виймайте продукти тільки необхідний час, щоб вони не сильно нагрівалися.
- Кладіть теплі страви: необхідно охолодити до кімнатної температури.
- Розморожувати глибоко заморожені продукти слід в охолоджувальному відділенні.
- У випадку тривалих відпусток спустоште та вимкніть холодильне відділення.
- Накопичення пилу призводить до зростання споживання електроенергії: Холодильну установку з теплообмінником (металева решітка ззаду на пристрої) необхідно чистити раз на рік. **Мал. 10**

2 Загальні вказівки з техніки безпеки

Небезпека життя та здоров'ю користувача:

- Діти від 8 років і старше, а також люди з обмеженими фізичними, сенсорними чи психічними можливостями або люди з невеликим досвідом та об'ємом знань можуть користуватись цим приладом, якщо вони при цьому знаходяться під контролем або отримали інструкції по безпечному поводженні з приладом, з повним розумінням всіх небезпек при роботі з ним. Дітям забороняється грати з пристроєм. Дітям забороняється виконувати чищення та технічне обслуговування, якщо вони перебувають без догляду. Діти віком 3-8 років можуть завантажувати та розвантажувати пристрій. Дітей до 3 років слід тримати далі від пристрою, якщо вони не перебувають постійно під наглядом.
- Відключаючи пристрій від мережі, тримайтеся за штекер. Забороняється тягнути за кабель.
- У разі неполадки витягніть вилок з розетки або вимкніть запобіжник.
- Уникайте пошкодження кабелю живлення. Не використовуйте пристрій з пошкодженим кабелем живлення.
- Ремонтні роботи та роботи із внесення конструктивних змін відносно пристрою та кабелю підключення до електромережі повинні виконуватись тільки співробітниками сервісної служби.
- Встановлення, підключення до мережі та утилізація мають виконуватись у відповідності з

інструкціями, наведеними у даному посібнику.

- Зберігайте посібник, а в разі необхідності передайте його наступному власникові пристрою.
- Спеціальні лампи (лампи розжарювання, світлодіоди, флуоресцентні лампи) у пристрої служать для освітлення його внутрішнього простору і не придатні для освітлення приміщень.

Небезпека загоряння:

- Застосовуваний охолоджуючий засіб R 600a не завдає шкоди навколишньому середовищу, проте легко займається. Витік холодоагенту може призвести до виникнення пожежі.
 - Забороняється пошкоджувати контур циркуляції охолоджуючого засобу.
 - Забороняється заносити в пристрій відкрите полум'я та джерела виникнення вогню.
 - Забороняється використовувати всередині пристрою інші електричні пристрої (наприклад, обігрівачі, засоби чищення паром чи льодогенератори).
 - У разі витікання охолоджуючого засобу: не використовуйте відкрите полум'я та усуньте потенційні джерела займання поблизу місця витікання. Добре провітрить приміщення. Повідомте службу підтримки.
 - У холодильнику забороняється зберігати вибухонебезпечні речовини чи балончики з розприскувачами, що містять горючий газ-розширювач, наприклад, бутан, пропан, пентан і т.д. Для ідентифікації на таких балончиках є відповідні дані або зображення полум'я. У результаті витіку газ може зайнятися через наявність у конструкції пристрою електричних елементів.
 - Не ставте запалені свічки, лампи та інші предмети з відкритим полум'ям поруч з пристроєм, щоб не викликати пожежу.
 - Алкогольні напої або інші ємності, що містять алкоголь, зберігайте лише щільно закритими. У результаті витікання алкоголь може зайнятися через наявність у конструкції пристрою електричних елементів.
- #### Небезпека падіння та перекидання:
- Не ставати і не спиратися на цоколь, висувні ящики, дверцята тощо. Особливо це стосується дітей.
- #### Небезпека отруєння:
- Не вживайте зіпсовані продукти.
- #### Небезпека занеміння, обмороження та виникнення болю:
- Уникайте тривалого контакту шкіри з холодною поверхнею холодильника/морозильника, використовуйте рукавички. Морозиво і кубики льоду не можна вживати відразу з холодильника чи надто холодними.
- #### Небезпека отримання травм та пошкоджень:
- Гаряча пара може нанести шкоду здоров'ю. Для розморожування заборонено використовувати електричні обігрівачі або пару, відкрите полум'я чи аерозоль для відтавання.
 - Не видаляти лід з допомогою гострих предметів.

UK

Елементи управління та індикації / Введення в експлуатацію



Небезпека заземлення:

- Під час відкривання та закривання дверей будьте обережні з петлями. Так можна затиснути пальці.

Символи на пристрої:

	Символ може знаходитися на компресорі. Він стосується масла в компресорі та вказує на наступну небезпеку: у разі проковтування та потрапляння в дихальні шляхи це може бути смертельно. Ця вказівка має значення тільки для утилізації. В звичайному режимі експлуатації небезпека не існує.
--	--

Див. поради в іншому розділі:

	НЕБЕЗПЕКА	позначає безпосередньо небезпечну ситуацію, яка може призвести до смерті чи важкого травмування, якщо їй не запобігти.
	ПОПЕРЕДЖЕННЯ	позначає небезпечну ситуацію, яка може призвести до смерті чи важкого травмування, якщо їй не запобігти.
	ОБЕРЕЖНО	позначає небезпечну ситуацію, яка може призвести до травмування легкої або середньої тяжкості, якщо їй не запобігти.
	УВАГА	позначає небезпечну ситуацію, яка може призвести до пошкодження майна, якщо їй не запобігти.
	Вказівка	позначає корисні вказівки та поради.

3 Елементи управління та індикації

3.1 Елементи управління

Мал. 11

- | | |
|---|---------------------------------------|
| (1) Клавiша On/Off охолоджувального відділення | (9) Клавiша On/Off морозильника |
| (2) Клавiша Ventilation | (10) Символ SuperFrost |
| (3) Клавiша налаштування охолоджувального відділення | (11) Символ Alarm |
| (4) Індикатор температури охолоджувального відділення | (12) Символ режим Sabbath |
| (5) Індикатор температури морозильника | (13) Символ режим Menu |
| (6) Клавiша налаштування морозильника | (14) Символ Функція захисту від дітей |
| (7) Клавiша SuperFrost | (15) Символ Ventilation |
| (8) Клавiша звукового сигналу | |

3.2 Індикатор температури

У звичайному режимі відображається:

- встановлена температура заморожування
- встановлена температура охолодження

Індикатор температури морозильника блимає:

- значення температури змінюється
- після увімкнення температура недостатньо низька
- температура зросла на декілька градусів

4 Введення в експлуатацію

4.1 Транспортування пристрою



Неправильне транспортування може призвести до отримання

травми чи пошкодження пристрою!

- ▶ Пристрій повинен транспортуватися тільки в упаковці.
- ▶ Пристрій повинен транспортуватися тільки у вертикальному положенні.
- ▶ Забороняється транспортування пристрою однією особою.

4.2 Встановлення пристрою



Небезпека загорання через вологість!

Якщо на частини, які знаходяться під напругою, або на кабель підключення до електромережі потрапляє волога, то може виникнути коротке замикання.

- ▶ Пристрій створено для використання в закритих приміщеннях. Не використовувати пристрій на свіжому повітрі, а також у вологих місцях та в зоні досяжності бризок води.



Небезпека виникнення пожежі внаслідок короткого замикання!

Якщо мережевий кабель/вилка пристрою або іншого пристрою дотикаються до зворотного боку пристрою, то вібрації пристрою можуть призвести до пошкодження мережевого кабелю/вилки, що може призвести до короткого замикання.

- ▶ Встановлюйте пристрій таким чином, щоб він не дотикався до вилок або мережевих кабелів.
- ▶ Не підключайте до розеток в області зворотного боку пристрою ані сам пристрій, ані інші пристрої.



Небезпека виникнення пожежі через холодоагент!

Застосовуваний охолоджуючий засіб R 600a не завдає шкоди навколишньому середовищу, проте легко займається. Витік холодоагенту може призвести до виникнення пожежі.

- ▶ Не пошкодьте контур циркуляції холодоагенту.



Це може призвести до загорання чи пошкодження пристрою!

- ▶ Забороняється встановлювати на холодильнику пристрої, що випромінюють тепло, наприклад, мікрохвильові печі і тостери!



Блокування вентиляційних отворів може призвести до загорання чи пошкодження пристрою!

- ▶ Забороняється закривати вентиляційні отвори! Обов'язково забезпечити вільну вентиляцію!

УВАГА

Небезпека пошкодження через утворення конденсату!

- ▶ Не встановлювати прилад поруч з іншим холодильником.

- У випадку виявлення пошкоджень на пристрої необхідно негайно, не підключаючи пристрій до електромережі, звернутися до продавця.
- Підлога у місці встановлення повинна бути горизонтальною і рівною.
- Уникайте встановлення пристрою в місцях потрапляння прямих сонячних променів, поряд із плитою, системою опалення тощо.
- Пристрій слід встановити впритул до стіни зворотною стороною або пристінними розпірками з комплекту

Введення в експлуатацію

поставки (див. нижче), якщо вони використовуються.

- Пристрій можна пересувати тільки в розвантаженому стані.
 - Основа пристрою повинна мати ту ж висоту що і поверхня навколо.
 - Не встановлювати пристрій самостійно.
 - Чим більше охолоджуючого засобу R 600a міститься в пристрої, тим більшим повинно бути приміщення, де знаходиться пристрій. У надто малих приміщеннях у разі витoku може утворюватися вогнебезпечна суміш газу та повітря. Відповідно до стандарту EN 378 приміщення, де буде встановлено пристрій, повинно мати об'єм щонайменше 1м³ на кожні 11г охолоджуючого засобу R 600a. Кількість охолоджуючого засобу для вашого пристрою вказана на таблиці всередині пристрою.
 - ▶ Зніміть кабель підключення до електромережі із задньої стінки пристрою.
При цьому зніміть тримач кабелю, інакше через вібрацію виникатиме шум!
 - ▶ Зніміть захисну плівку із зовнішньої стінки корпусу та декоративних панелей.
 - ▶ Зніміть елементи захисту при транспортуванні.
- Щоб досягти задекларованих витрат електроенергії, слід використовувати пристінні розпірки, які входять у комплект поставки деяких пристроїв. У такому разі глибина пристрою збільшується приблизно на 35 мм. Без використання пристінних розпірок пристрій повністю роботоздатний, але споживає трохи більше електроенергії.

- ▶ **Мал. 9** Якщо у комплект поставки пристрою входять пристінні розпірки, змонтуйте їх на зворотній стороні пристрою зліва та справа.
- ▶ Утилізація упаковки. (див. 4.5)
- ▶ **Мал. 4** Завдяки ватерпасу надійно встановіть пристрій у вертикальному положенні, відрегулювавши ніжки (A) за допомогою гайкового ключа. Після цього підіпріть дверцята: витягуйте ніжку на опорному кронштейні (B) до тих пір, поки вона не буде опиратись на підлогу, потім крутіть далі під кутом 90°.

Вказівка

- ▶ Помийте пристрій (див. 6.2).

Якщо пристрій встановлено в занадто вологому середовищі, можливе утворення конденсату на зовнішній стінці.

- ▶ Обов'язково забезпечте вільний притік та відтік повітря у місці встановлення.

4.3 Заміна обмежувача руху дверей

У разі необхідності дверцята можна переставити:

- ▶ див. посібник з монтажу, що входить в комплект поставки.



Перевірте, чи є в наявності такі інструменти:

- Torx® 25
- Викрутка
- у разі потреби акумуляторна викрутка
- У разі необхідності залучіть для монтажу ще одну людину

Вказівка

- ▶ Вийміть продукти з лотків на дверцятах перед тим, як зняти дверцята, щоб продукти, які в них знаходяться, не випадали.



ОБЕРЕЖНО

Небезпека пошкодження пристрою через перекидання дверцят!

- ▶ Добре притримуйте дверцята.
- ▶ Обережно зачіпайте дверцята.



ПОПЕРЕДЖЕННЯ

Небезпека травмування через дверцята, що можуть впасти! Якщо опорні деталі недостатньо добре прикручені, дверцята

можуть впасти. Це може призвести до тяжких ушкоджень. Крім того, якщо дверцята не зачіпляються щільно, прилад охолоджує неправильно.

- ▶ Закрутіть опорні кронштейни з моментом 4 Нм.
- ▶ Перевіряйте, чи міцно затягнуті всі болти, в разі необхідності - затягуйте їх.

UK

4.4 Встановлення в кухонній ніші

Перед встановленням пристрою можна змінити його конструкцію відповідно до кухонної шафи.

- ▶ див. посібник з монтажу, що входить в комплект поставки.



Вимоги до вентиляції:

A [мм]	B [мм]	C [см ²]	D [мм]	E [мм]
657 *	76	мін. 300	мін. 50	мін. 19

* У пристроях, до комплекту поставки яких входять пристінні розпірки, величина збільшується на 35 мм (див. 4.2).

Залежно від глибини кухонної шафи та використання пристінних розпірок пристрій може ще більше видаватися вперед.

УВАГА

Небезпека ушкоджень внаслідок перегрівання через недостатню вентиляцію!

За умов слабкої вентиляції може виникнути ушкодження компресора.

- ▶ Слідкуйте за тим, щоб зберігався достатній рівень вентиляції.
- ▶ Зверніть увагу на вимоги до вентиляції.

4.5 Утилізація упаковки



Попередження

Небезпека задушення пакувальними матеріалами та плівкою!

- ▶ Не дозволяйте дітям гратися з пакувальними матеріалами.

Упаковка виготовлена із матеріалів, які підлягають повторному використанню:

- Гофрований картон/картон
 - Деталі із спіненого полістиролу
 - Поліетиленова плівка та мішок
 - Стрічки-стяжки з поліпропілену
 - збита цвяхами дерев'яна рама з вставкою з поліетилену*
- ▶ Пакувальні матеріали слід здавати до офіційно визначеного приймального пункту.



4.6 Підключення пристрою

УВАГА

Невірне підключення!

Пошкодження електронної частини.

- ▶ Не використовувати трансформатор переходу постійного струму у змінний.
- ▶ Не використовувати енергозберігаючий штекер.



ПОПЕРЕДЖЕННЯ

Невірне підключення!

Небезпека загорання.

- ▶ Не використовувати подовжувальний кабель.
- ▶ Не використовувати розподільний щит.

Вид струму (змінний) та напруга у місці встановлення повинні відповідати даним, які вказано на типовій таблиці (див. розділ Загальні відомості).

Розетка повинна бути заземлена належним чином і устаткована електричним запобіжником. Струм відмикання запобіжника повинен складати від 10 до 16 А.

Управління

Розетка повинна бути розташована у легкодоступному місці, щоб при необхідності швидко відключити пристрій від мережі. Вона повинна знаходитися за областю зворотної боку пристрою.

- ▶ Перевірте підключення до мережі.
- ▶ Вставити штекер у розетку.



4.7 Увімкнення пристрою

Вказівка

- ▶ Щоб увімкнути весь пристрій, необхідно увімкнути лише морозильник. При цьому автоматично вмикається охолоджувальне відділення.

Увімкніть пристрій приблизно за 2 години до першого закладання продуктів.

Продукти можна закладати після зниження температури до -18°C.

4.7.1 Увімкнення морозильника

- ▶ Натисніть клавішу On/Off морозильника мал. 11 (9).
- ▷ Пристрій увімкнений. Індикатор температури показує встановлену температуру. Індикатор температури морозильника та символ Alarm блимають до досягнення необхідної температури.

4.7.2 Увімкнення охолоджувального відділення

Вказівка

- ▶ Якщо увімкнено охолоджувальне відділення, автоматично вмикається морозильник.

Якщо холодильне відділення було вимкнено (наприклад, на час тривалої відсутності, відпустки), його можна увімкнути окремо.

- ▶ Натисніть клавішу On/Off охолоджувального відділення мал. 11 (1).
- ▷ Після відкриття дверцят вмикається внутрішнє освітлення.
- ▷ Світяться індикатори температури. Охолоджувальне відділення та морозильник увімкнені.

5 Управління

5.1 Функція захисту від дітей

За допомогою функції захисту від дітей Ви маєте змогу унеможливити випадкове вимкнення пристрою дітьми під час гри.



5.1.1 Налаштування функції захисту від дітей

Якщо необхідно увімкнути функцію:

- ▶ Вмикання режиму настройки: натисніть клавішу SuperFrost мал. 11 (7) і утримуйте близько 5 секунд.
 - ▷ На індикаторі відображається символ «Меню», мал. 11 (13).
 - ▷ На індикаторі блимає **S**.
 - ▶ З допомогою клавіші налаштування морозильник, мал 11 (6), виберіть **c**.
 - ▶ Для підтвердження натисніть і відпустіть клавішу SuperFrost, мал. 11 (7).
 - ▷ На дисплеї з'явиться напис **c1**.
 - ▶ Для підтвердження натисніть і відпустіть клавішу SuperFrost, мал. 11 (7).
 - ▷ На індикаторі світиться символ «Функція захисту від дітей», мал. 11 (14).
 - ▷ На індикаторі блимає **c**.
 - ▷ Функцію захисту увімкнено.
- Якщо необхідно вийти з режиму настройки:
- ▶ Натисніть і відпустіть клавішу On/Off морозильника мал. 11 (9).

-або-

- ▶ почекайте 5 хвилин.
- ▷ На табло знову відобразатиметься значення температури.

Якщо необхідно вимкнути функцію:

- ▶ Вмикання режиму настройки: натисніть клавішу SuperFrost мал. 11 (7) і утримуйте близько 5 секунд.
- ▷ На індикаторі відображається символ «Меню», мал. 11 (13).
- ▷ На індикаторі блимає **c**.
- ▶ Для підтвердження натисніть і відпустіть клавішу

SuperFrost, мал. 11 (7).

- ▷ На дисплеї з'явиться напис **c0**.
- ▶ Символ захисту мал. 11 (14) згасне.
- ▷ На індикаторі блимає **c**.
- ▷ Функцію захисту вимкнено.

Якщо необхідно вийти з режиму настройки:

- ▶ Натисніть і відпустіть клавішу On/Off морозильника мал. 11 (9).

-або-

- ▶ почекайте 5 хвилин.
- ▷ На табло знову відобразатиметься значення температури.

5.2 Сигнал попередження про незачинені дверцята

Для охолоджувального відділення

Якщо дверцята залишаються відкритими довше 60 секунд, вмикається звукове попередження. Звукове попередження вимикається автоматично, коли дверцята зачиняються.



5.2.1 Вимкнення сигналу попередження без звуку

Сигнал попередження можна увімкнути без звуку, якщо дверцята залишаються відчиненими. Вимкнути сигнал можна у будь-який момент, поки дверцята відчинено.

- ▶ натисніть клавішу Alarm мал. 11 (8).

5.3 Сигнал попередження про підвищення температури

Коли температура заморожування недостатньо низька, вмикається звукове попередження. Одночасно блимає індикатор температури та символ «Alarm».



Можливі причини надто високої температури:

- до холодильника покладено свіжі продукти високої температури
- під час перекладання чи виймання продуктів до холодильника потрапило багато тепло повітря
- довгий час була відсутня подача електроенергії
- пристрій зіпсований

Звукове попередження вимикається автоматично, символ Alarm гасне, коли температура знову стає достатньо низькою. Якщо аварійний стан зберігається: (див. Несправності).

Вказівка

Коли температура недостатньо низька, продукти можуть зіпсуватися.

- ▶ Перевірте якість продуктів. Не вживайте зіпсовані продукти.

5.3.1 Вимкнення сигналу попередження без звуку

Сигнал попередження можна вимкнути без звуку. Коли температура достатньо низька, функція попередження повертається у режим активного.

- ▶ натисніть клавішу Alarm мал. 11 (8).

5.4 Режим Sabbath

Ця функція виконує релігійні вимоги під час шабату або єврейських свят. В активованому режимі Sabbath деякі функції електроніки керування вимкнені. Після налаштування режиму Sabbath вже не треба турбуватися про контрольні лампи, цифри, символи, індикатори, попереджувальні повідомлення та вентилятори. Цикл розморожування працює тільки у заданий час без урахування користування холодильником. Після зникнення напруги в мережі пристрій знову автоматично перемикається в режим Sabbath.





ПОПЕРЕДЖЕННЯ

Небезпека отруєння!

Якщо під час активованого режиму Sabbath зникає напруга в мережі, це повідомлення не зберігається. Після появи напруги в мережі пристрій продовжує працювати в режимі Sabbath. Якщо він завершений, на індикаторі температури не з'являється повідомлення про зникнення напруги в мережі. Якщо під час режиму Sabbath зникає напруга в мережі:

► Перевірте якість продуктів. Не вживайте розморожені продукти!

- Всі функції заблоковані до моменту вимикання режиму Sabbath.
- Якщо під час вмикання режиму Sabbath функції SuperFrost, SuperCool, Ventilation та інші активовані, вони залишаються увімкненими.
- Звукові сигнали відсутні, на індикаторі температури не відображуються попередження/налаштування (наприклад, сигнал попередження про підвищення температури, сигнал попередження про незачинені дверцята).
- Внутрішнє освітлення вимкнено.

5.4.1 Налаштування режиму Sabbath

► Вмикання режиму настройки: натисніть клавішу SuperFrost мал. 11 (7) і утримуйте близько 5 секунд.

▷ На індикаторі блимає S.

▷ Загориться символ «Меню» мал. 11 (13).

► Щоб викликати функцію режиму Sabbath: натисніть і відпустіть клавішу SuperFrost мал. 11 (7).

На індикаторі з'явиться S1:

► Для увімкнення режиму Sabbath натисніть і відпустіть клавішу SuperFrost мал. 11 (7).

► Для вимкнення режиму Sabbath натисніть і відпустіть клавішу SuperFrost мал. 11 (7).

На індикаторі з'явиться SO:

► Для підтвердження натисніть і відпустіть клавішу SuperFrost, мал. 11 (7).

► Вихід з режиму настройки: Натисніть клавішу On/Off морозильника мал. 11 (9).

-або-

► почекайте 5 хвилин.

▷ На індикаторі температури символ режиму Sabbath показується доти, доки активний режим Sabbath.

▷ Режим SabbathMode вимикається автоматично через 120 годин, якщо його не було вимкнено вручну.

5.5 Охолоджувальне відділення

Завдяки природній циркуляції повітря в охолоджувальному відділенні утворюються різні діапазони температур.

Безпосередньо над контейнерами для овочів, а також вздовж задньої стінки температура найнижча. У верхній передній частині пристрою та на дверцятах температура найвища.

5.5.1 Охолодження продуктів

Вказівка

У випадку недостатньої вентиляції використання енергії зростає, а охолоджувальна здатність знижується.

► Забороняється закривати прорізи для притоку повітря від вентилятора.

► Ніжні продукти, що швидко псуються (готові страви, ковбаса, м'ясопродукти), необхідно зберігати в найхолоднішій зоні. У верхній частині та в дверцятах окремо зберігаються масло та консерви. (див Загальні відомості)

► У якості упаковки використовуйте багаторазові пластикові, металеві, алюмінієві чи скляні контейнери, а також спеціальну плівку для зберігання свіжих продуктів.

► Продукти, які легко віддають/набувають запах, а також рідини слід зберігати тільки в закритому посуді чи надійно накритими.

► Щоб продовжити термін придатності продуктів, які виділяють

етилен чи є чутливими до нього, наприклад, фрукти, овочі та салат, їх потрібно зберігати окремо або в упаковці. Так, не слід зберігати помідори разом із ківі чи капустою.

► Щоб не перешкоджати циркуляції повітря, не слід класти продукти надто щільно.

UK

5.5.2 Налаштування температури

Температура залежить від таких факторів:

- частота відкривання дверцят
- кімнатна температура місця встановлення
- тип, температура та кількість продуктів

Рекомендоване значення температури: 5 °C

Температуру можна змінювати безперервно. Коли значення досягає 1 °C, вона знову повертається до 9 °C.

► Виклик функції регулювання температури: Натисніть клавішу налаштування охолоджувальне відділення, мал. 11 (3).

▷ На індикаторі температури блимає значення, яке було налаштовано до цього.

► Зміна температури з кроком в 1 °C: натискайте кнопку налаштування охолоджувального відділення, мал. 11 (3), доки на індикаторі температури не з'явиться потрібна температура.

▷ Під час налаштування значення блимає.

▷ Приблизно через 5 секунд після останнього натискання кнопки приймається нове налаштування. Температура всередині повільно встановлюється на нове значення.

5.5.3 Вентилятор

Для циркуляції повітря рекомендується:

- за високої кімнатної температури (понад 33 °C)
- при високому рівні вологості

Циркуляція повітря потребує більш значних витрат електроенергії. Задля економії електроенергії вентилятор після відчинення дверцят автоматично вимикається.

Вмикання вентилятора

► натисніть і відпустіть клавішу Ventilation мал. 11 (2).

▷ На індикаторі відображається символ Ventilation, мал. 11 (15).

▷ Вентилятор активний. У деяких пристроях він вмикається лише тоді, коли працює компресор.

Вимкнення вентилятора

► натисніть і відпустіть клавішу Ventilation мал. 11 (2).

▷ Символ Ventilation мал. 11 (15) згасне.

▷ Вмикання вимкнуто.

5.5.4 Панелі

Зміна положення або видалення панелей

Мал. 6

► Щоб витягнути панель повністю, враховуйте послідовність вказаних рухів.

► Панель необхідно встановлювати задньою упорною планкою вгору.

5.5.5 Лоток на дверцятах

Витягти лоток на дверцятах

Мал. 7

► Видалення лотка за малюнком.

5.6 Морозильник

У морозильнику можна зберігати глибокозаморожені і заморожені продукти, готувати кубики льоду, а також заморожувати свіжі продукти.

5.6.1 Заморожування продуктів

Максимальну кількість свіжих продуктів (кг), що може бути заморожена протягом 24 годин, вказано на табличці (див. Загальні відомості) як значення Здатність до заморожування ... кг/24 год.

На кожному з висувних ящиків можна розмістити макс. 20 кг продуктів як навантаження.



ОБЕРЕЖНО

Небезпека отримання травм через биття скла!

Пляшки та банки з напоями при заморожуванні можуть

Технічне обслуговування

тріснути. Особливо це стосується газових напоїв.

▶ Забороняється заморожувати пляшки та банки з напоями!

Щоб забезпечити швидке промерзання продуктів, вага кожної упаковки не повинна перевищувати:

- 1 кг для фруктів та овочів
- 2,5 кг для м'яса

▶ Продукти упакуйте частинами в звичайні пакети для заморожування або багаторазові пластикові, металеві чи алюмінієві контейнери.

5.6.2 Термін зберігання

Орієнтовні терміни зберігання різних продуктів харчування у морозильнику:	
Кубики льоду	від 2 до 6 місяців
Ковбаса, шинка	від 2 до 6 місяців
Дичина, свинина	від 2 до 6 місяців
Хліб, хлібобулочні вироби	від 6 до 10 місяців
Риба, жирна	від 2 до 6 місяців
Риба, пісна	від 6 до 12 місяців
Сир	від 2 до 6 місяців
Птиця, яловичина	від 6 до 12 місяців
Фрукти, овочі	від 6 до 12 місяців

Вказані терміни зберігання - це орієнтовні значення.

5.6.3 Розморожування продуктів

- в охолоджувальному відділенні
 - за допомогою мікрохвильової печі
 - у печі чи духовці
 - при кімнатній температурі
- ▶ Розморозьте продукти у кількостях, які необхідні для споживання.
Розморожені продукти потрібно використати якомога швидше.
- ▶ Розморожені продукти слід заморожувати повторно лише у випадку необхідності.

5.6.4 Налаштування температури

Рекомендоване значення температури: -18 °C
Температуру можна змінювати безперервно. Коли значення досягає -26 °C, вона знову повертається до -16 °C.

▶ Виклик функції регулювання температури: Натисніть клавішу налаштування морозильник мал. 11 (6).

▷ На індикаторі температури блимає поточна температура.

▶ Натискайте клавішу налаштування морозильник, мал. 11 (6), доки не з'явиться потрібна температура.

5.6.5 SuperFrost

За допомогою цієї функції Ви маєте змогу швидше повністю проморозувати свіжі продукти. Пристрій працює в режимі максимального охолодження, тому рівень шуму холодильного агрегату може бути тимчасово вищим. Максимальну кількість свіжих продуктів (кг), що може бути заморожена протягом 24 годин, вказано на таблиці (див. значення Здатність до заморожування ... кг/24 год). Це значення залежить від моделі пристрою та класу клімату. В залежності від того, скільки свіжих продуктів треба заморозити, настільки заздалегідь SuperFrost треба увімкнути. Запакуйте продукти та закладіть якомога вільніше. Продукти, що заморожуються, не повинні торкатися с вже закладеними замороженими продуктами; таким чином запобігається розморожування.

SuperFrost у наступних випадках не треба вмикати:

- для попередньо заморожених продуктів
- якщо щоденно заморожується не більше 2 кг свіжих продуктів

Заморожування за допомогою клавіші SuperFrost

- ▶ натисніть і відпустіть клавішу SuperFrost мал. 11 (7).
- ▷ На індикаторі відображається символ SuperFrost, мал. 11 (10).
- ▷ Температура заморожування знижується, пристрій працює в режимі максимального охолодження.

Вказівка

▶ При натисканні кнопки SuperFrost через встановлений час затримки вмикання компресор може увімкнутися з затримкою до 8 хвилин. Ця затримка підвищує термін служби компресора.

При невеликій кількості продуктів, що заморожуються:

▶ Зачекайте бл. 6 годин.

При заморожуванні максимальної кількості продуктів (див. таблицю типів):

- ▶ зачекайте бл. 24 годин.
- ▶ Покладіть продукти в пакуванні у верхні висувні ящики.
- ▷ Режим SuperFrost найпізніше приблизно через 65 годин вимикається автоматично.
- ▷ Символ SuperFrost мал. 11 (10) гасне, коли заморожування завершено.
- ▷ Пристрій повертається в звичайний енергозберігаючий режим.

5.6.6 Висувні ящики

Вказівка

У випадку недостатньої вентиляції використання енергії зростає, а охолоджувальна здатність знижується.

В пристроях з функцією NoFrost:

- ▶ нижній контейнер повинен залишатись у пристрої!
- ▶ Забороняється закривати прорізи для притоку повітря від вентилятора всередині на задній стінці!

▶ Видалення контейнерів за **малюнком 5**.

5.6.7 VarioSpace

Мал. 3

Ви можете виїняти висувні ящики. Так Ви звільните місце для великої кількості заморожуваних продуктів. Наприклад, так у цілому вигляді можна заморозити великі шматки м'яса, птиці або дичини, а також хлібобулочні вироби, і потім приготувати їх.

▶ На кожному з висувних ящиків можна розмістити макс. 20 кг продуктів як навантаження.

6 Технічне обслуговування

6.1 Розморожування з функцією

NoFrost

Система NoFrost розморозує пристрій автоматично.

Охолоджувальне відділення:

Тала вода випаровується завдяки теплу від компресора. Краплі води на задній стінці обумовлені технічними особливостями і є нормальним явищем.

▶ Регулярно прочищати отвір, щоб тала вода могла стікати. (див. 6.2)

Морозильник:

Волога конденсується у випарнику, періодично розморозується і випаровується.

▶ Пристрій не можна розморозувати вручну.

6.2 Чищення пристрою



ПОПЕРЕДЖЕННЯ

Гарячий пар може призвести до отримання травм чи пошкодження пристрою!

Гаряча пара може призвести до опіків та пошкодити поверхні.

▶ Не використовуйте засоби чищення паром!

УВАГА

Небезпека пошкодження пристрою через неправильне чищення!

- ▶ Використовуйте неконцентровані засоби для миття.
- ▶ Не користуйтеся губками, які дряпають поверхню.
- ▶ Не використовуйте їдкі, абразивні засоби для миття, а також засоби із вмістом піску, хлористих сполук або кислот.
- ▶ Не використовуйте хімічні розчинники.

- ▶ Забороняється пошкоджувати чи знімати типову табличку усередині пристрою. Вона потрібна на випадок звернення до сервісної служби.
- ▶ Не дозволяється переривати, ламати чи пошкоджувати кабель та інші конструктивні елементи.
- ▶ Вода не повинна потрапляти до каналу стоку, вентиляційної решітки чи електричних елементів конструкції.
- ▶ Використовуйте ганчірки з м'якої тканини та універсальний миючий засіб з нейтральним показником рН.
- ▶ Всередині пристрою використовуйте лише нешкідливі для продуктів миючі засоби і засоби догляду.

▶ Розвантажте пристрій.

▶ Витягніть штекер.

▶ Зовнішні та внутрішні поверхні з пластмаси, а

також деталі оснащення необхідно мити вручну теплою водою із невеликою кількістю миючого засобу.

- ▶ **Лаквані бокові стінки** витирайте лише м'якою, чистою ганчіркою. При сильному забрудненні використовуйте лише невелику кількість теплої води з нейтральним мийним засобом.

- ▶ **Лаквані поверхні дверцят** витирайте лише м'якою, чистою ганчіркою. При сильному забрудненні використовуйте невелику кількість води чи нейтральний миючий засіб. Можна також використовувати мікрофіброву серветку.

- ▶ **Очищення отвору для стоку води мал. 8:** Для чищення використовуйте тонкий предмет, наприклад, паличку з ватою.

Після очищення:

- ▶ висушіть пристрій та деталі оснащення.
- ▶ Підключіть пристрій та увімкніть його.
- ▶ Увімкніть функцію SuperFrost (див. 5.6.4).

Температура достатньо низька:

- ▶ знову закладіть продукти.



6.3 Сервісна служба

Мал. 12

Спочатку перевірте можливість усунення несправності самостійно. (див. Несправності). Якщо це неможливо, зверніться до служби підтримки. Адресу отримайте в каталозі служб підтримки, що входить до комплексу поставки.



ПОПЕРЕДЖЕННЯ

Небезпека пошкодження пристрою через непрофесійні ремонтні роботи!

- ▶ Ремонтні роботи та роботи із внесення конструктивних змін відносно пристрою та кабелю підключення до електромережі, які недостатньо описані (див. Технічне обслуговування), повинні виконуватись тільки співробітниками сервісної служби.

- ▶ Назва пристрою мал. 12 (1), сервісний номер мал. 12 (2) та серійний номер мал. 12 (3) вказані на заводській табличці. Заводська табличка знаходиться всередині пристрою, ліворуч.

- ▶ Повідомте сервісну службу про неполадку, назву пристрою мал. 12 (1), сервісний номер мал. 12 (2) та серійний номер мал. 12 (3).

- ▷ Це дозволить швидко та цілеспрямовано ліквідувати несправність.

- ▶ Закрийте дверцята до прибуття працівників сервісної служби.

- ▷ Продукти довше залишаються холодними.

- ▶ Потрібно витягнути штекер із розетки (забороняється тягнути за кабель!) чи вимкнути запобіжник.

7 Несправності

Пристрій сконструйовано та виготовлено для тривалої безперебійної експлуатації. Якщо виникає неполадка, перевірте, чи не викликана вона неправильним використанням

пристрою. У такому випадку користувач самостійно сплачує за виконання ремонтних робіт (навіть протягом дії гарантії).

Нормальні шуми у пристрої:

Шуми при роботі компресорів з регулюванням швидкості обертання.

Булькотіння та плюскіт від руху засобу для охолодження по контуру.

Тихе клацання, викликане автоматичним увімкненням/вимкненням холодильного агрегату (двигуна).

Коротке гудіння - трохи голосніше:

- якщо двигун увімкнений, після увімкнення функції SuperFrost, закладення свіжих продуктів, а також якщо дверцята довго залишались відчиненими, автоматично посилюється режим охолодження.

- Висока температура навколишнього середовища (див. 1.2) Робота вентилятора супроводжується **тихим гудінням** (переміщення повітряних мас).

Компресор функціонує довго:

При малій потребі в холоді він перемикається на нижчу кількість обертів, щоб зберегти енергію.

- SuperFrost увімкнено.

Зовнішні поверхні теплі. Тепло контуру циркуляції охолоджувального засобу використовується для запобігання утворенню конденсату.

Неполадки, які можна ліквідувати самостійно:

Пристрій не працює:

- Пристрій не увімкнено.

- ▶ Правильно вставити штекер, проконтролювати запобіжник

Шуми через вібрацію, якщо пристрій не надійно встановлено.

- ▶ Вирівняйте пристрій з допомогою ніжок.

Температура недостатньо низька:

- Дверцята пристрою зачинено не повністю.

- ▶ Закрийте дверцята пристрою.

- Недостатній притік і відтік повітря.

- ▶ Зніміть вентиляційні решітки та очистіть їх.

- Висока температура навколишнього середовища

- ▶ див. 1.2

- Було завантажено велику кількість продуктів без використання функції SuperFrost.

- ▶ див. 5.6.4.

- Пристрій відкривався надто часто чи на тривалі проміжки часу.

- ▶ Зачекайте, можливо, потрібний рівень температури відновиться самостійно. Якщо ні, зверніться у сервісну службу (див. Технічне обслуговування).

- Температура налаштована неправильно.

- ▶ Налаштуйте нижчу температуру і перевірте через 24 години.

- Пристрій встановлено надто близько від джерела тепла.

- ▶ Змінити місце встановлення пристрою або джерела тепла.

Не працює внутрішнє освітлення.

- Пристрій не увімкнено.

- ▶ Ввімкніть пристрій.

- Дверцята залишались відкритими більше 15 хвилин.

- ▶ Внутрішнє освітлення автоматично вимикається, якщо дверцята залишаються відчиненими протягом 15 хвилин.

Заледеніння чи утворення конденсату.

- Прокладка дверцят може вислизнути з пазу.

- ▶ Перевірте прокладку дверцят.

При наступних несправностях зверніться до служби підтримки:

- Ущільнення дверцят потрібно замінити через пошкодження або з іншої причини. Прокладку дверцят можна замінити.

- На індикаторі температури відображається DEMO.

- Несправне світлодіодне освітлення або пошкоджена кришка.



ПОПЕРЕДЖЕННЯ:

Небезпека пошкодження пристрою через биття струмом!

Виведення з експлуатації / утилізація пристрою

Під покриттям знаходяться частини, які під напругою.

- Заміна чи ремонтні роботи радіатора з індикатором світла проводиться лише працівниками сервісної служби або підготовленими спеціалістами.

Світлодіодна лампа: небезпека для здоров'я!

Інтенсивність світла світлодіодної підсвітки відповідає лазеру класу 1/1M.

Якщо кришка пошкоджена:

- Не дивіться на підсвітку з близької відстані через оптичні лінзи. Це може призвести до порушення зору.
-

8 Виведення з експлуатації

8.1 Вимикання пристрою

Вказівка

- ▶ Щоб вимкнути весь пристрій, необхідно вимкнути лише морозильник. При цьому охолоджувальне відділення автоматично вимикається.
-

8.1.1 Вимикання морозильника

- ▶ Натисніть клавішу On/Off морозильника мал. 11 (9) мінімум на 3 сек.
- ▷ Індикатори температури не світяться. Пристрій повністю вимкнено.

8.1.2 Вимикання охолоджувального відділення

- ▶ Натисніть клавішу On/Off охолоджувального відділення мал. 11 (1) мінімум на 3 сек.
 - ▷ Внутрішнє освітлення не працює.
 - ▷ Індикатор температури охолоджувального відділення не світиться.
-

Вказівка

- ▶ Якщо необхідно вимкнути лише охолоджувальне відділення, наприклад, на період відпустки, завжди звертайте увагу: індикатор температури морозильника має горіти.
-

8.2 Виведення з експлуатації

- ▶ Розвантажте пристрій.
- ▶ Вимкніть пристрій (див. розділ Виведення з експлуатації).
- ▶ Витягніть штекер.
- ▶ Помийте пристрій (див. 6.2).
- ▶ Залиште дверцята відчиненими, щоб запобігти виникненню неприємного запаху.



9 Утилізація пристрою

Такий пристрій містить цінні матеріали, а отже, повинен утилізуватись окремо від несортованого домашнього сміття. Утилізація непридатних для використання пристроїв проводиться відповідно до діючих в даній місцевості норм та законів.



Стежте, щоб при вивезенні пристрою не було пошкоджено контур циркуляції охолоджувального засобу, це необхідно для запобігання витоків охолоджувального засобу та мастила (дані див. на таблиці типів).

- ▶ Припиніть використання пристрою.
- ▶ Витягніть штекер.
- ▶ Переріжте кабель підключення до електромережі

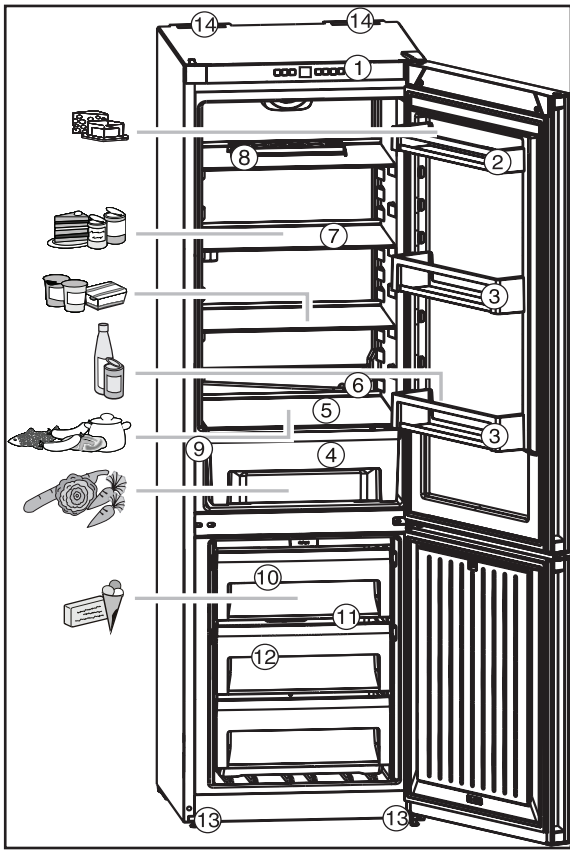

Fig. 1

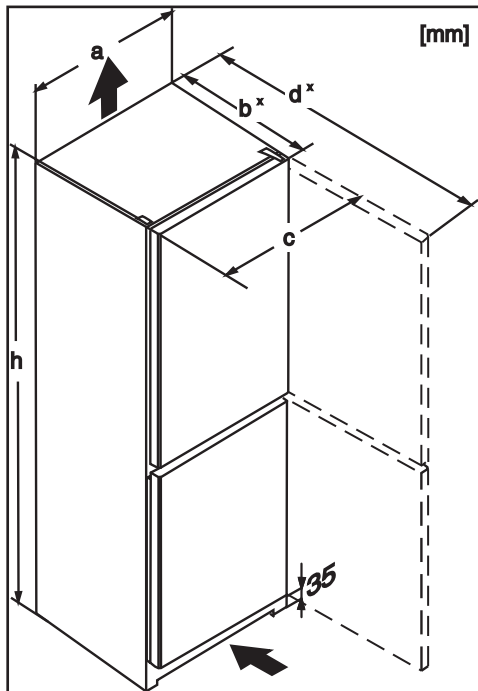

Fig. 2

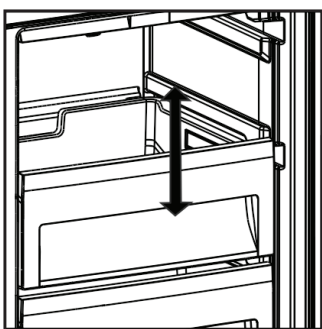

Fig. 3

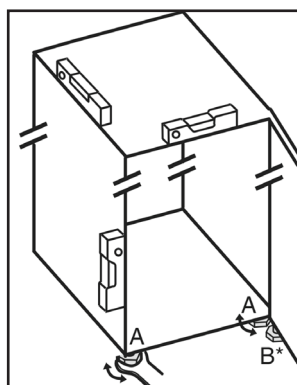

Fig. 4

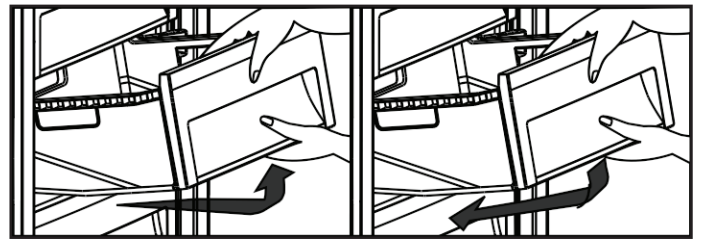

Fig. 5

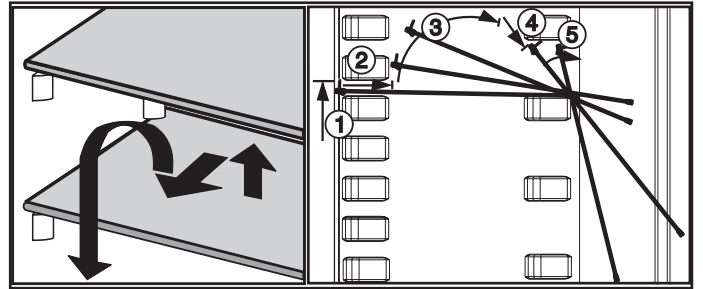

Fig. 6

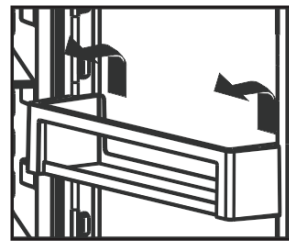

Fig. 7

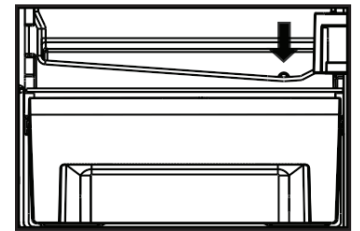

Fig. 8

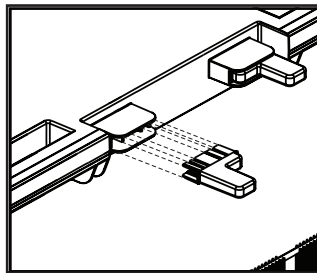

Fig. 9



Fig. 10

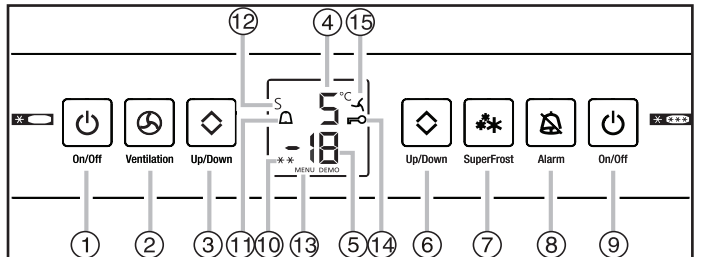

Fig. 11

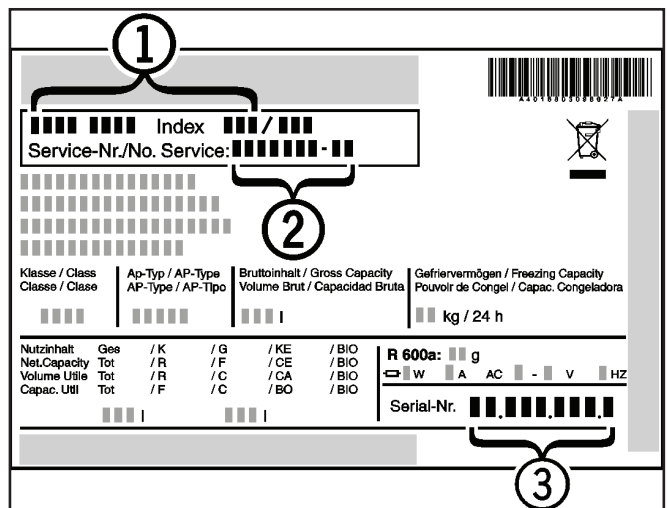

Fig. 12