



Холодильник

Посібник користувача

RB34K6*/RB37K6*

SEUC

Автономний пристрій

SAMSUNG

Зміст

Інформація з техніки безпеки	3
Важливі символи щодо безпеки та застереження:	5
Знаки строгого попередження щодо транспортування і розміщення	6
Критично важливі попередження щодо встановлення	6
Застереження щодо встановлення	10
Критично важливі попередження щодо експлуатації	11
Застереження щодо використання	16
Застереження щодо чищення	18
Критично важливі попередження щодо утилізації	19
Додаткові вказівки щодо належного користування	20
Поради щодо заощадження енергії	21
Цей пристрій призначений для використання в побутових і аналогічних умовах, наприклад:	22
Інструкції щодо відходів електричного та електронного обладнання	23
Встановлення	24
Загальний огляд холодильника	24
Покрокове встановлення	25
Режими роботи	33
Панель функцій	33
Система «розумний дім» (Samsung Smart Home)	37
Інформація про зберігання продуктів	40
Догляд	42
Перевстановлення дверцят (лише у відповідних моделях)	42
Використання та догляд	56
Чищення	58
Заміна деталей	58
Усунення несправностей	59
Загальні вказівки	59
Холодильник видає незвичні звуки?	61
Система «розумний дім» (Samsung Smart Home)	63
Мікрофіша	64

Інформація з техніки безпеки

- Перед використанням нового холодильника Samsung уважно ознайомтеся з цим посібником, щоб навчитися ефективно і безпечно користуватися функціями цього пристрою.
- Цей прилад не призначено для використання особами (зокрема дітьми) з обмеженими фізичними, сенсорними чи розумовими можливостями або особами, які не мають достатнього досвіду чи знань, якщо вони перебувають без нагляду відповідальної за їхню безпеку особи, або не навчені безпечно користуватися виробом.
- Цей прилад може використовуватися дітьми віком від 8 років та особами з обмеженими фізичними, сенсорними чи розумовими можливостями, а також людьми, яким бракує відповідних знань і досвіду, якщо це відбувається під наглядом або з ними було проведено інструктаж щодо безпечного використання приладу, і вони розуміють можливу небезпеку.
Діти не повинні гратися з приладом. Чистка та обслуговування приладу мають здійснюватися дітьми лише за умови нагляду дорослих.
- Попередження та важливі інструкції з техніки безпеки в цьому посібнику не охоплюють усіх можливих умов і ситуацій. Користувач повинен керуватися здоровим глуздом і бути уважним та обережним під час установлення, проведення обслуговування та експлуатації приладу.
- Оскільки ці інструкції з експлуатації стосуються різних моделей, характеристики вашого холодильника можуть дещо відрізнятись від описаних у цьому посібнику; і не всі символи попередження можуть бути застосовними. Якщо у вас є запитання або сумніви, зверніться до найближчого центру обслуговування чи отримайте довідку та необхідну інформацію на веб-сайті www.samsung.com.



Інформація з техніки безпеки

- Якщо із системи охолодження витікає газ, утворення критичної маси займистої газоповітряної суміші залежить від площі приміщення, в якому знаходиться прилад, і обсягу використовуваного холодоагенту.
- За наявності будь-яких ознак пошкодження приладу ніколи не вмикайте його. За виникнення будь-яких сумнівів зв'яжіться з місцевим торговим представником. Для кожних 8 г холодоагенту R-600a, який використовується у пристрої, потрібно 1 м³ простору. Обсяг холодоагенту, що використовується в приладі, вказано на таблиці з ідентифікаційними даними всередині холодильника.
- У разі витоку з трубок холодоагент може спалахнути або стати причиною травмування очей користувача. У випадку витоку холодоагенту з трубок, слідкуйте, щоб поблизу не було відкритого вогню, приберіть усі легкозаймисті матеріали подалі від виробу і негайно провітрить приміщення.
 - Недотримання цієї вимоги може призвести до вибуху чи пожежі.
- Обслуговування цього пристрою пов'язано з небезпекою, тому його повинен виконувати тільки уповноважений фахівець.
- Не зберігайте у пристрої вибухонебезпечні предмети, як-от аерозольні балончики із займистими речовинами.



Важливі символи щодо безпеки та застереження:

Дотримуйтесь усіх інструкцій із техніки безпеки, викладених у цьому посібнику. У цьому посібнику використовуються описані нижче символи щодо безпеки.

ПОПЕРЕДЖЕННЯ

Ризиковані дії чи недотримання правил безпеки можуть призвести до пошкодження майна, серйозної травми та/або смерті користувача.

УВАГА

Ризиковані дії чи недотримання правил безпеки можуть призвести до пошкодження майна та/або серйозної травми користувача.

ПРИМІТКА

Корисна інформація, яка допомагає користувачеві зрозуміти чи уповні користуватися холодильником.

Символи попередження наведено з метою уникнення травмування користувача чи інших осіб.

Просимо уважно їх дотримуватись.

Прочитавши цей розділ, збережіть посібник у надійному місці для довідки в майбутньому.



Інформація з техніки безпеки

Знаки строгого попередження щодо транспортування і розміщення

ПОПЕРЕДЖЕННЯ

- Під час транспортування та встановлення приладу будьте уважні, щоб не пошкодити елементи системи охолодження.
 - У разі витoku з трубок холодоагент може спалахнути або стати причиною травмування очей користувача. Якщо виявлено витік, приберіть будь-які джерела відкритого вогню або потенційні джерела загоряння та протягом кількох хвилин провітрить приміщення, де розташовано прилад.
 - Цей прилад містить невелику кількість холодоагенту ізобутану (R-600a) – природного газу, майже не шкідливого для довкілля, але легкозаймистого. Під час транспортування та встановлення приладу будьте уважні, щоб не пошкодити елементи системи охолодження.

Критично важливі попередження щодо встановлення

ПОПЕРЕДЖЕННЯ

- Не встановлюйте холодильник у вологому приміщенні або місці, де на холодильник може потрапити вода.
 - Пошкодження ізоляційного матеріалу електричних частин може призвести до ураження електричним струмом або пожежі.
- Не ставте цей холодильник під прямим сонячним промінням та так, щоб на нього поширювалось тепло від кухонної плити, обігрівачів або інших пристроїв.



- Не підключайте кілька пристроїв до одного джерела живлення. Холодильник завжди має бути під'єднано до окремої розетки з відповідною номінальною напругою.
 - Це забезпечить максимальну ефективність роботи пристрою, а також можливість уникнути перенавантаження електромережі будинку та небезпеки пожежі внаслідок перегрівання дротів.
- Якщо настінну розетку закріплено ненадійно, не вставляйте штепсель.
 - Існує небезпека ураження електричним струмом або виникнення пожежі.
- Не використовуйте потрісканий або протертий по довжині чи на кінцях кабель живлення.
- Не згинайте надто сильно кабель живлення та не ставте на нього важкі предмети.
- Не тягніть і не згинайте надмірно кабель живлення.
- Не перекручуйте та не зав'язуйте кабель живлення.
- Не зачіпайте кабель живлення за металеві об'єкти, не ставте на нього важкі предмети, не кладіть його між предметами і не заштовхуйте в простір позаду приладу.
- Під час пересування холодильника будьте обережні, щоб не перекрутити або не пошкодити кабель живлення.
 - Це може призвести до ураження електричним струмом чи пожежі.
- Ніколи не тягніть за кабель, коли від'єднуєте холодильник від мережі. Завжди міцно тримайте штекер і виймайте його з розетки по прямій.
 - Пошкодження кабелю може призвести до короткого замикання, пожежі та/або ураження електричним струмом.
- Не зберігайте у пристрої вибухонебезпечні предмети, як-от аерозольні балончики із займистими речовинами.



Інформація з техніки безпеки

- Не встановлюйте прилад поблизу обігрівачів чи займистих матеріалів.
- Не встановлюйте прилад у місцях, де можливий витік газу.
 - Це може призвести до ураження електричним струмом чи пожежі.
- Перш ніж користуватися цим холодильником, його слід установити та розмістити відповідно до інструкцій, наведених у посібнику.
- Підключіть штепсель кабелю живлення належним чином так, щоб кабель не натягувався.
 - Якщо під'єднати штепсель верхньою частиною донизу, кабель може обірватися та спричинити пожежу або ураження електричним струмом.
- Переконайтеся, що штепсель не затиснено між стіною та задньою панеллю холодильника, а також не пошкоджено.
- Розпакувавши виріб, зберігайте пакувальний матеріал поза межами досяжності дітей.
 - Якщо дитина надягне пакувальний матеріал на голову, існує ризик задушення.
- Пристрій слід розташувати так, щоб штепсель живлення був легко доступний.
 - Недотримання цієї вимоги може спричинити ураження електричним струмом або виникнення пожежі через витік струму.
- Не встановлюйте прилад у вологому чи запиленому приміщенні, а також в місці, де на нього можуть потрапити пряме сонячне проміння, вода, краплі дощу або жир.
 - Пошкодження ізоляційного матеріалу електричних частин може призвести до ураження електричним струмом або пожежі.



- Якщо в холодильнику є пил чи вода, від'єднайте штепсель кабелю живлення і зверніться до центру обслуговування компанії Samsung Electronics.
 - Недотримання цієї вимоги може призвести до пожежі.
- Не ставайте на прилад і не ставте нічого (наприклад, білизну, запалені свічки, запалені цигарки, тарілки, хімічні речовини, металеві предмети тощо) на нього.
 - Це може призвести до ураження електричним струмом, пожежі, проблем із виробом чи травмування користувача.
- Перед першим підключенням приладу до мережі живлення необхідно зняти всю захисну полімерну плівку.
- Наглядайте за дітьми, щоб вони не гралися з упорними кільцями, призначеними для регулювання дверей, або затискачами водопровідного патрубку.
 - Якщо дитина проковтне упорне кільце або затискач водопровідного патрубку, існує ризик задушення. Зберігайте упорні кільця та затискачі водопровідного патрубку в недоступному для дітей місці.
- Холодильник слід надійно заземлити.
 - Обов'язково переконайтеся, що холодильник заземлено, перш ніж намагатися оглянути або відремонтувати будь-яку його частину. Витік електричного струму може спричинити сильне ураження.
- Ніколи не використовуйте для заземлення газопровід, телефонну лінію або інші предмети, які притягують блискавку.
 - Холодильник необхідно заземлити з метою уникнення витіку електричного струму або ураження ним.
 - Це може призвести до ураження електричним струмом, пожежі, вибуху чи проблем із виробом.

Інформація з техніки безпеки

- Надійно під'єднайте штепсель до настінної розетки. Не використовуйте пошкоджений кабель живлення, штепсель чи не закріплену належним чином розетку.
 - Це може призвести до ураження електричним струмом чи пожежі.
- Якщо кабель живлення пошкоджено, одразу замініть його на аналогічний, звернувшись до виробника або представника компанії з обслуговування.
- Заміну запобіжника холодильника має здійснювати кваліфікований спеціаліст чи представник компанії з обслуговування.
 - Нехтування цією вимогою може призвести до ураження електричним струмом або травмування користувача.

Застереження щодо встановлення

УВАГА

- Установлюйте пристрій на рівній поверхні, залишаючи достатньо простору навколо.
 - Не закривайте вентиляційний отвір на корпусі пристрою чи системі монтування.
- Не кладіть продукти до холодильника протягом 2 годин після встановлення та ввімкнення.
- Наполегливо радимо, щоб установлення холодильника здійснював кваліфікований спеціаліст чи представник компанії з обслуговування.
 - Нехтування цією вимогою може призвести до ураження електричним струмом, пожежі, вибуху, проблем із виробом чи травмування користувача.

-
- Надмірне навантаження на будь-які джерцята може стати причиною падіння холодильника та призвести до травмування користувача.

Критично важливі попередження щодо експлуатації

⚠ ПОПЕРЕДЖЕННЯ

- Не вставляйте штекер живлення в розетку, якщо у вас мокрі руки.
 - Це може призвести до ураження електричним струмом.
- Не зберігайте нічого на пристрої.
 - Коли відкриваєте чи закриваєте двері, ці предмети можуть упасти і призвести до травмування користувача та/або пошкодження майна.
- Не встромляйте руки, ноги чи металеві предмети (наприклад, палички тощо) у нижню чи задню панель холодильника.
 - Нехтування цією вимогою може призвести до ураження електричним струмом чи травмування користувача.
 - Є ризик травмування об гострі краї.
- Не торкайтеся внутрішніх стінок морозильної камери чи продуктів, які в ній зберігаються, мокрими руками.
 - Це може призвести до обмороження.
- Не ставте на холодильник посуд, наповнений водою.
 - Якщо рідина проллється, існує небезпека виникнення пожежі чи ураження електричним струмом.
- Не зберігайте в холодильнику леткі чи займисті речовини, наприклад бензин, розчинник, пропан, спирт, ефір чи скраплений газ тощо.
 - Цей холодильник призначено лише для зберігання продуктів харчування.



Інформація з техніки безпеки

- Недотримання цієї вимоги може призвести до пожежі чи вибуху.
- Наглядайте за дітьми; не дозволяйте їм гратися з приладом.
 - Не торкайтеся пальцями зон можливого защемлення: зазор між дверцятами і корпусом дуже малий. Будьте обережні, відкриваючи дверцята, коли поруч діти.
- Не дозволяйте дітям виснути на дверях або контейнерах холодильника. Це може призвести до тяжкого травмування.
- Не дозволяйте дітям забиратися до холодильника. Вони можуть потрапити в пастку.
- Не встромляйте руки в нижню частину пристрою.
 - Ви можете травмуватись об гострі краї.
- Не зберігайте в холодильнику фармацевтичні засоби, лабораторні матеріали або термочутливі продукти.
 - Продукти, які вимагають точного дотримання певного температурного діапазону, не слід зберігати в холодильнику.
- Не ставте і не використовуйте електропристрої всередині холодильника чи морозильної камери, якщо це не рекомендовано виробником.
- Якщо ви відчуєте запах ліків чи диму, негайно від'єднайте штепсель кабелю живлення та зверніться до центру обслуговування компанії Samsung Electronics.
- Якщо в холодильнику є пил чи вода, від'єднайте штепсель кабелю живлення і зверніться до центру обслуговування компанії Samsung Electronics.
 - Недотримання цієї вимоги може призвести до пожежі.
- Не дозволяйте дітям виснути на ящиках.
 - Вони можуть зламатися, і дитина впаде.
- Не залишайте дверцята холодильника відкритими без нагляду і не дозволяйте дітям забиратися до холодильника.



- Не дозволяйте дітям забиратись у відсіки холодильника.
 - Це може призвести до травмування або смерті в результаті задушення.
- Не переповнюйте холодильник продуктами.
 - Коли ви відкриваєте дверцята, продукт може впасти і призвести до травмування користувача чи пошкодження майна.
- Не розпилюйте леткі речовини, наприклад засоби проти комах, на поверхню приладу.
 - Окрім того, що це може бути шкідливим для здоров'я людини, це також може призвести до ураження електричним струмом, пожежі чи проблем із виробом.
- Не використовуйте і не ставте поблизу холодильника чи в холодильник будь-які речовини, чутливі до змін температури, наприклад займисті розпилювачі, займисті предмети, сухий лід, ліки чи хімічні речовини.
- Не використовуйте фен для волосся, щоб сушити внутрішні деталі холодильника. Не ставте запалену свічку в холодильник, щоб усунути поганий запах.
 - Це може призвести до ураження електричним струмом чи пожежі.
- Не ставайте на прилад і не ставте нічого (наприклад, білизну, запалені свічки, запалені цигарки, тарілки, хімічні речовини, металеві предмети тощо) на нього. Це може призвести до ураження електричним струмом, пожежі, проблем із виробом чи травмування користувача. Не ставте наповнені рідиною ємності на прилад.
 - Якщо рідина проллється, існує небезпека виникнення пожежі чи ураження електричним струмом.



Інформація з техніки безпеки

- Не використовуйте інші механічні пристрої чи засоби для пришвидшення процесу розморожування, окрім рекомендованих виробником.
- Будьте обережні, щоб не пошкодити систему охолодження.
- Ніколи не дивіться безпосередньо на ультрафіолетову світлодіодну лампу протягом тривалого часу.
 - Ультрафіолетові промені можуть спричинити надмірне напруження очей.
- Не ставте полиці холодильника верхньою частиною донизу. Фіксатор полиці не може працювати в такому положенні.
 - Це може призвести до травмування через падіння скляної полиці.
- Не торкайтеся пальцями зон можливого заземлення: зазор між дверцятами і корпусом дуже малий. Будьте обережні, відкриваючи дверцята, коли поруч діти.
- Якщо виявлено витік газу, приберіть будь-який відкритий вогонь або потенційне джерело загоряння і протягом кількох хвилин провітріть приміщення, де стоїть пристрій.
 - Торкатися приладу чи кабелю живлення в такому разі заборонено.
 - Не використовуйте вентилятор.
 - Іскра від нього може спричинити вибух або пожежу.
- Використовуйте лише світлодіодні лампи, надані виробником чи центром обслуговування.
- пляшки слід ставити впритул одна до одної, щоб вони не випали.
- Цей виріб призначено виключно для зберігання продуктів харчування в домашніх умовах.



- Не розбирайте, не модифікуйте і не ремонтуйте холодильник самостійно.
 - Несанкціоновані модифікації можуть стати причиною небезпеки. За усунення несанкціонованих модифікацій із користувача стягуватиметься повна вартість деталей і відповідних робіт.
- Не використовуйте інші запобіжники (наприклад, мідні, зі сталевих дротів тощо), окрім стандартного запобіжника.
- У разі необхідності ремонту або повторного встановлення холодильника, зверніться до найближчого сервісного центру.
 - Нехтування цією вимогою може призвести до ураження електричним струмом, пожежі, травмування користувача чи проблем із виробом.
- Коли завершиться термін служби внутрішньої чи зовнішньої світлодіодної лампочки, зверніться до центру обслуговування.
- Якщо з холодильника виділяється запах чи дим, негайно від'єднайте штепсель живлення і зверніться до найближчого центру обслуговування Samsung Electronics.
 - Недотримання цієї вимоги може призвести до ураження електричним струмом чи пожежі.
- Перш ніж замінювати внутрішнє освітлення холодильника, вийміть штепсель кабелю живлення з розетки.
 - Інакше існує небезпека ураження струмом.
- Якщо під час заміни лампи у вас виникли труднощі, зверніться до центру обслуговування Samsung.
- Якщо виріб обладнано світлодіодною лампою, не розбирайте кришку лампи і саму лампу самостійно.
 - Зверніться до центру обслуговування Samsung.
- Надійно під'єднайте штепсель до настінної розетки.

Інформація з техніки безпеки

- Не використовуйте пошкоджений кабель живлення, штепсель чи не закріплену належним чином розетку.
 - Це може призвести до ураження електричним струмом чи пожежі.

Застереження щодо використання

УВАГА

- Не заморожуйте повторно продукти, які повністю відтанули. Не ставте газовані напої до морозильної камери. Не ставте пляшки чи скляні ємності до морозильної камери.
 - Коли вміст пляшки замерзне, скло може тріснути і травмувати користувача.
- Для забезпечення найкращої роботи виробу дотримуйтесь наведених далі рекомендацій.
 - Не розміщуйте продукти надто близько до вентиляційних отворів на задній стінці, щоб вони не перешкоджали вільній циркуляції повітря в холодильнику.
 - Належним чином загортайте продукти чи кладіть їх у контейнери, які герметично закриваються, перш ніж ставити їх у холодильник.
 - Не ставте склянки, пляшки або газовані напої в морозильну камеру. Вони можуть замерзнути та луснути. Скалки можуть призвести до травмування.
 - Звертайте увагу на максимальний термін зберігання заморожених продуктів.

- Не ставте склянки, пляшки або газовані напої в морозильну камеру.
 - Ємність може замерзнути та розбитися, що може привести до травмування.
- Не ставте газовані напої до морозильної камери. Не ставте пляшки чи скляні ємності до морозильної камери.
 - Коли вміст пляшки замерзне, скло може тріснути і призвести до серйозної травми та пошкодження майна.
- Гарантія на обслуговування та зміни.
 - Гарантія Samsung не поширюється на будь-які зміни, внесені сторонньою особою, і компанія Samsung не нестиме відповідальність за пошкодження, які можуть виникнути в результаті таких змін.
- Не заблокуйте вентиляційні отвори всередині холодильника.
 - Це може призвести (особливо у випадку, якщо отвори заблоковано пластиковими пакетами) до надмірного охолодження холодильника.
- Витріть надлишок води всередині пристрою і залиште дверцята відкритими.
 - Інакше може утворитися неприємний запах або цвіль.
- Якщо холодильник було від'єднано від джерела живлення, слід зачекати хоча би п'ять хвилин, перш ніж знову під'єднати його до мережі.
- Якщо холодильник намокнув, від'єднайте штепсель кабелю живлення і зверніться до центру обслуговування компанії Samsung Electronics.
- Не завдавайте ударів по скляним поверхням і не застосовуйте до них надмірної сили.
 - В іншому випадку, окрім матеріальної шкоди, можна зазнати травм, спричинених розбитим склом.



Інформація з техніки безпеки

- Бережіть пальці рук від затискання.
- Якщо в холодильник потрапила вода, обов'язково зверніться до найближчого центру обслуговування.
 - Існує ризик пожежі чи ураження електричним струмом.

Застереження щодо чищення

УВАГА

- Не розпилюйте воду безпосередньо на внутрішню або зовнішню поверхню холодильника.
 - Існує небезпека пожежі чи ураження електричним струмом.
- Не використовуйте фен для волосся, щоб сушити внутрішні деталі холодильника.
- Не ставте запалену свічку в холодильник, щоб усунути поганий запах.
 - Це може призвести до ураження електричним струмом чи пожежі.
- Не розпилюйте засоби для чищення безпосередньо на дисплей.
 - Це може призвести до стирання надрукованих літер.
- Якщо у пристрій потрапить стороння речовина (наприклад, вода), вийміть із розетки штекер кабелю живлення і зверніться до найближчого центру обслуговування.
 - Недотримання цієї вимоги може призвести до ураження електричним струмом чи пожежі.
- Використовуйте чисту суху тканину для видалення сторонніх речовин або пилу з контактів штепселя. Не протирайте штепсель кабелю живлення мокрою чи вологою ганчіркою.
 - Недотримання цієї вимоги може призвести до пожежі чи ураження електричним струмом.



- Не розпилюйте воду безпосередньо на пристрій.
- Не використовуйте для чищення бензол, розчинник, засіб Clorox або хлорид.
 - Ці речовини можуть пошкодити поверхню приладу і спричинити займання.
- Перш ніж чистити чи обслуговувати виріб, від'єднайте пристрій від настінної розетки.
 - Недотримання цієї вимоги може призвести до ураження електричним струмом чи пожежі.

Критично важливі попередження щодо утилізації

ПОПЕРЕДЖЕННЯ

- Утилізуйте пакувальний матеріал цього виробу в безпечний для довкілля спосіб.
- Перш ніж утилізувати пристрій, упевніться, що жодна трубка на задній панелі пристрою не пошкоджена.
- Використовується холодоагент R-600a або R-134a. Щоб дізнатися, який холодоагент використовується в холодильнику, перевірте паспортну табличку на компресорі ззаду приладу або наклейку з технічними даними всередині холодильної камери. Якщо в холодильнику міститься займистий газ (холодоагент R-600a), зверніться до уповноважених місцевих органів для безпечної утилізації виробу.



Інформація з техніки безпеки

- Утилізуючи цей холодильник, зніміть двері/ущільнювачі дверей і засуви, щоб діти чи тварини випадково не закрилися всередині. Наглядайте за дітьми; не дозволяйте їм гратися з приладом. Якщо дитина зачиниться всередині, вона може отримати травму чи задихнутися.
 - Якщо дитина зачиниться всередині, вона може отримати травму чи задихнутися.
- Для ізоляції у пристрої використовується циклопентан. Газу в ізоляційному матеріалі вимагають спеціальної процедури утилізації. Зверніться до уповноважених місцевих органів щодо екологічно безпечної утилізації виробу.
- Зберігайте всі пакувальні матеріали в недоступному для дітей місці, оскільки вони можуть бути небезпечними для дітей.
 - Якщо дитина надягне пакет на голову, вона може задихнутись.

Додаткові вказівки щодо належного користування

- У разі збою подачі живлення зверніться до місцевого постачальника електроенергії і дізнайтеся, скільки це триватиме.
 - У більшості випадків подачу електроенергії відновлюють упродовж години або двох, і це не впливає на температуру холодильника. Коли живлення відсутнє, слід якомога рідше відкривати двері.
 - Якщо електроенергія не постачається більше 24 годин, вийміть усі заморожені продукти.
- Робота пристрою може перериватись (продукти можуть розморозитися, температура в морозильній камері може підвищитися), якщо його встановлено на тривалий час у приміщенні з температурою, нижчою за передбачений для цього приладу температурний поріг.



- Поміщення деяких продуктів до холодильника може призвести до скорочення терміну придатності через невідповідну температуру зберігання.
- У цьому холодильнику не утворюється намерзання, а отже розморожувати його вручну не потрібно. Ця процедура виконується автоматично.
- Підвищення температури під час розморожування відповідає вимогам ISO. Проте, щоб уникнути непотрібного підвищення температури заморожених продуктів під час розморожування пристрою, загортайте заморожені продукти у кілька шарів паперу, наприклад у газети.
- Не заморожуйте повторно продукти, які повністю відтанули.

Поради щодо заощадження енергії

- Встановлюйте пристрій у прохолодному сухому приміщенні з належною вентиляцією. Уникайте впливу прямого сонячного проміння або джерела тепла (наприклад, обігрівача) на прилад.
- Для оптимального споживання електроенергії отвори та решітки приладу не має бути заблоковано.
- Зачекайте, поки теплі продукти охолонуть, перш ніж класти їх у холодильник.
- Розморозуйте заморожені продукти безпосередньо в холодильнику. Своєю низькою температурою вони охолоджуватимуть інші продукти.
- Поміщаючи продукти до морозильної камери або виймаючи їх, не залишайте двері відкритими надто довго. Що менше часу відкриті дверцята, то менше льоду утвориться в морозильній камері.

Інформація з техніки безпеки

- Під час установлення радимо залишити достатньо простору позаду та з боків холодильника. Завдяки цьому знизиться рівень споживання електроенергії, і, відповідно, сума платежів за електроенергію.
- Щоб забезпечити максимально раціональне споживання електроенергії холодильником, залиште всі внутрішні приналежності, наприклад контейнери, ящики та полиці в їхньому оригінальному положенні, згідно комплектації виробника.

Цей пристрій призначений для використання в побутових і аналогічних умовах, наприклад:

- на кухнях для персоналу в магазинах, офісах і інших аналогічних умовах;
- на фермах і для використання клієнтами в готелях, мотелях і інших аналогічних умовах;
- у номерах з наданням сніданку;
- в організаціях громадського харчування та аналогічних умовах, де не передбачено роздрібну торгівлю.

Інструкції щодо відходів електричного та електронного обладнання



Правила утилізації виробу (відходи електричного та електронного обладнання) (застосовується у країнах, у яких використовується система сортування відходів)

Це позначення на виробі, приладді або документації вказує на те, що після закінчення терміну експлуатації виріб і його електронне приладдя (наприклад, зарядний пристрій, навушники, кабель USB) не можна утилізувати разом з іншими побутовими відходами. Щоб уникнути потенційного негативного впливу на навколишнє середовище або здоров'я людей внаслідок неправильної утилізації, а також для раціональнішого використання матеріальних ресурсів, відокремте цей виріб від інших відходів та здайте його на утилізацію у встановленому порядку.

Для отримання детальної інформації про місце та спосіб здачі виробів для екологічно безпечної переробки індивідуальним користувачам слід звернутись до торгового представника, у якого вони придбали виріб, або у місцеві органи влади.

Компаніям слід звертатись до постачальників для уточнення умов договору придбання. Цей виріб та його електронні частини не можна утилізувати разом з іншими комерційними відходами.

Встановлення

Ретельно дотримуйтеся цих інструкції для правильного встановлення холодильника та запобігання нещасним випадкам перед початком експлуатації.

⚠ ПОПЕРЕДЖЕННЯ

- Використовуйте холодильник виключно за призначенням, як описано в цьому посібнику користувача.
- Будь-які ремонтні роботи мають здійснюватися кваліфікованим спеціалістом.
- Утилізуючи пакувальний матеріал цього виробу, дотримуйтеся вказівок місцевого законодавства.
- Щоб уникнути ураження електричним струмом, від'єднуйте кабель живлення перед обслуговуванням чи заміною деталей.

Загальний огляд холодильника

Фактичний вигляд і комплектація холодильника можуть різнитися в залежності від моделі та країни.

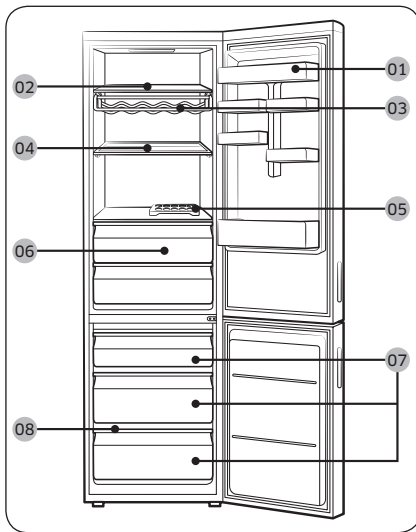

- 01 Поличка для молочних продуктів
- 02 Полиця холодильної камери
- 03 Полиця для вина *
- 04 Складана полиця *
- 05 Лоток для яєць
- 06 Відділення для свіжих продуктів
- 07 Шухляда морозильної камери
- 08 Полиця морозильної камери

* лише у відповідних моделях

📖 ПРИМІТКА

- Для швидкого заморожування великих об'ємів продуктів використовуйте нижню шухляду.
- Для забезпечення оптимального енергоспоживання переконайтеся, що всі полиці, шухляди та кошики розміщено в призначених для цього місцях.
- Щоб збільшити простір, можна виїняти верхню й середню шухляди і встановити на нижню шухляду полицю морозильної камери. Це не вплине на температурні та механічні властивості холодильника. Вказаний максимальний об'єм продуктів, який вміщається в морозильній камері, розраховано за умови відсутності цих шухляд.

Покрокове встановлення

КРОК 1 Вибір місця

Вимоги до місця встановлення:

- Тверда рівна поверхня без килимового покриття або настилів, що можуть ускладнити вентиляцію
- Відсутність прямого сонячного проміння
- Достатньо місця для відкривання та закривання дверцят
- Достатня відстань від джерел тепла
- Достатньо місця для технічного обслуговування та догляду
- Діапазон температур: від 10 °C до 43 °C

Ефективний діапазон температур

Холодильник призначено для стабільної роботи в діапазоні температур, що визначається його класом.

Клас	Символ	Температура у приміщенні (°C)	
		IEC 62552 (ISO 15502)	ISO 8561
Помірний розширений	SN	від +10 до +32	від +10 до +32
Помірний	N	від +16 до +32	від +16 до +32
Субтропічний	ST	від +16 до +38	від +18 до +38
Тропічний	T	від +16 до +43	від +18 до +43

ПРИМІТКА

Характеристики охолодження та енергоспоживання холодильника можуть залежати від температури в приміщенні, частоти відкривання/закривання дверцят та місця розташування холодильника. Рекомендовано підтримувати відповідну температуру.

Встановлення

Розміри і зазори

Вимоги до місця встановлення наведено на схемах і в таблиці нижче.

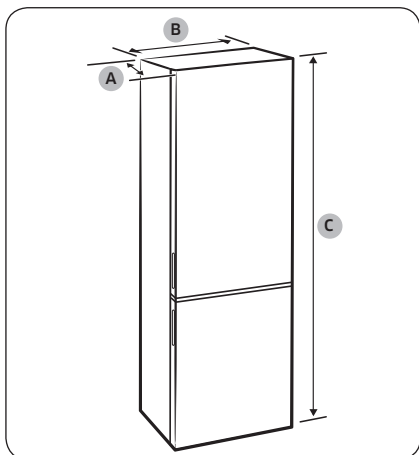

Модель	RB34K*	RB37K*	RB37K* (модель зі скляними дверцятами)
Глибина «А»	664	664	689
Ширина «В»	595	595	595
Загальна висота «С»	1920	2010	2010

(одиниця вимірювання: мм)

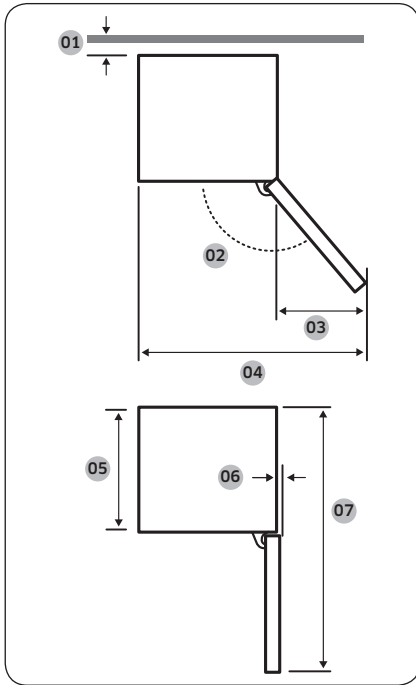

Модель	RB34K*	RB37K*	RB37K* (модель зі скляними дверцятами)
01	50		
02	135°		110°
03	396	396	218
04	991	991	813
05	605	605	605
06	1,6	1,6	26,4
07	1211	1211	1217

(одиниця вимірювання: мм)

ПРИМІТКА

Розміри, подані в таблиці вище, можуть відрізнятися в залежності від способу вимірювання.

Встановлення

Встановлення

КРОК 2 Встановлення з'єднання Wi-Fi

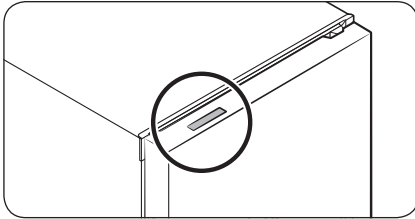

Холодильником можна керувати дистанційно за допомогою модуля системи «розумний дім», який продається окремо. Щоб придбати модуль системи «розумний дім», відвідайте веб-сайт www.samsung.com і шукайте інформацію про модуль у каталозі продукції.

⚠ УВАГА

- Модулі системи «розумний дім» компанії Samsung бувають двох видів: один призначений для телевізорів Samsung Smart TV, а інший – для побутових приладів Samsung.
- Вам потрібно придбати модуль системи «розумний дім» Samsung для побутових приладів. Використання інших модулів може вивести систему з ладу.

ТИП А

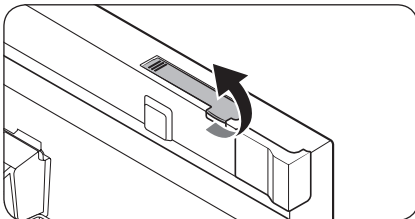

1. Відкрийте дверцята холодної камери, підтягніть і відкрийте кришку роз'єму для модуля вгорі дверцят.

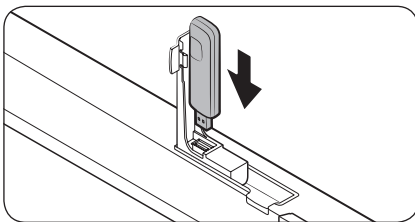

2. Вставте модуль системи «розумний дім» у роз'єм для модуля, як показано.

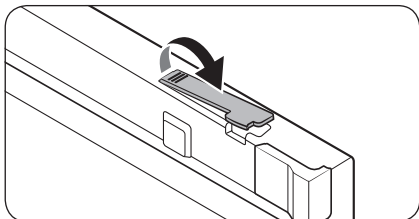

3. Закрийте кришку роз'єму для модуля.

ТИП В

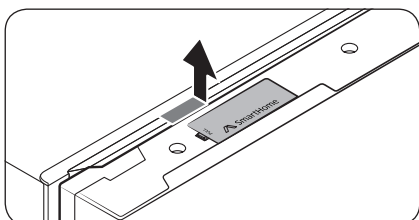

1. Щоб розблокувати і зняти кришку гнізда для модуля, натисніть область кришки, позначену стрілкою.

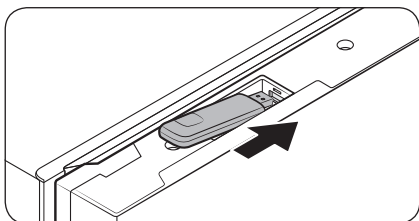

2. Вставте модуль системи «розумний дім» у роз'єм для модуля, як показано.

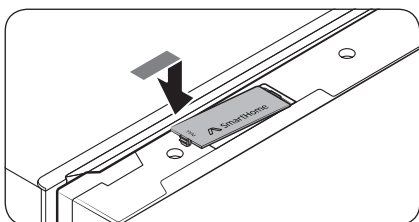

3. Вставте спочатку дальній край кришки гнізда для модуля. Потім притисніть кришку, щоб закрити її.

Встановлення

КРОК 3 Покриття підлоги

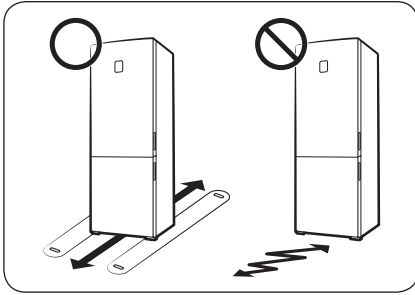

- Поверхня для встановлення має витримувати вагу повністю завантаженого холодильника.
- Щоб не пошкодити підлогу, підкладіть під кожну ніжку холодильника по великому шматку картону.
- Щойно холодильник буде встановлено в потрібне положення, намагайтеся не рухати його, щоб не пошкодити підлогу. Якщо потрібно, постеліть цупкий папір або тканину (наприклад, старий килим) там, де будете пересувати холодильник.

КРОК 4 Регулювання вирівнювальних ніжок

⚠ УВАГА

- Холодильник потрібно вирівнювати на рівній, твердій підлозі. Недотримання цієї вимоги може спричинити пошкодження холодильника або травмування користувача.
- Під час вирівнювання холодильник має бути порожнім. Переконайтеся, що у холодильнику немає жодних продуктів.
- З міркувань безпеки передній бік слід зробити трохи вище заднього.

Холодильник можна вирівняти за допомогою передніх ніжок, які обладнані для цього спеціальним (вирівнювальним) гвинтом. Для вирівнювання використовуйте плоску викрутку.

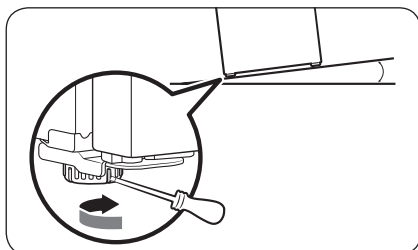

Регулювання висоти зліва:

Вставте плоску викрутку у вирівнювальний гвинт на передній лівій ніжці. Повертайте вирівнювальний гвинт за годинниковою стрілкою, щоб збільшити висоту, або проти годинникової стрілки, щоб її зменшити.

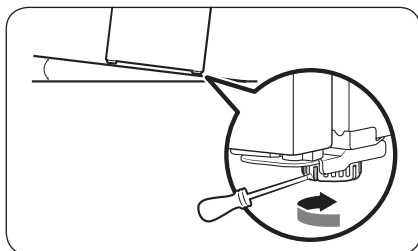

Регулювання висоти справа:

Вставте плоску викрутку у вирівнювальний гвинт на передній правій ніжці. Повертайте вирівнювальний гвинт за годинниковою стрілкою, щоб збільшити висоту, або проти годинникової стрілки, щоб її зменшити.



Встановлення

КРОК 5 Початкові налаштування

Після виконання перелічених нижче кроків холодильник стає повністю функціональним.

1. Зніміть з усіх кутів кожної полиці поролонової накладки, призначені для захисту внутрішніх поверхонь холодильника під час транспортування.
2. Підключіть кабель живлення до розетки, щоб увімкнути холодильник.
3. Відкрийте дверцята і перевірте, чи працює внутрішнє освітлення.
4. Установіть найнижчу температуру і зачекайте приблизно годину. Морозильна камера повинна дещо охолотитися, а двигун почне працювати безперебійно.
5. Зачекайте, доки температура холодильника не досягне заданого значення. Тепер холодильник готовий до експлуатації.

ПРИМІТКА

Коли холодильник увімкнеться, пролунає звуковий сигнал. Щоб вимкнути сигнал, натисніть кнопку **Freezer** (Морозильна камера) або **Fridge** (Холодильна камера).

КРОК 6 Сигналізація про зростання температури (лише у відповідних моделях)

- Коли через вимкнення живлення в морозильній камері стане надто тепло, на дисплеї блиматиме сигнал «- -».
 - Якщо в такій ситуації натиснути кнопку **Freezer** (Морозильна камера) або **Fridge** (Холодильна камера), на дисплеї протягом 5 секунд блиматиме найвище значення температури, яке було зафіксовано в морозильній або холодильній камері.
 - Потім буде відображено поточне значення температури. Щоб вимкнути функцію сигналізації про зростання температури, ще раз натисніть кнопку **Door Alarm** (Попередження про відкриті дверцята).
- Це попередження може спрацювати за таких умов:
 - коли пристрій вмикається;
 - коли внаслідок вимкнення живлення температура у морозильній камері надто висока.

КРОК 7 Остаточна перевірка

Після завершення встановлення переконайтеся, що:

- холодильник підключено до електричної розетки та належним чином заземлено;
- холодильник встановлено на пласкій рівній поверхні з необхідним зазором між стінками та стіною або корпусом іншого пристрою;
- холодильник стоїть рівно та надійно;
- двері вільно відкриваються та закриваються, а внутрішнє освітлення вмикається автоматично, коли відкриваються двері.



Режими роботи

Панель функцій

ТИП 1

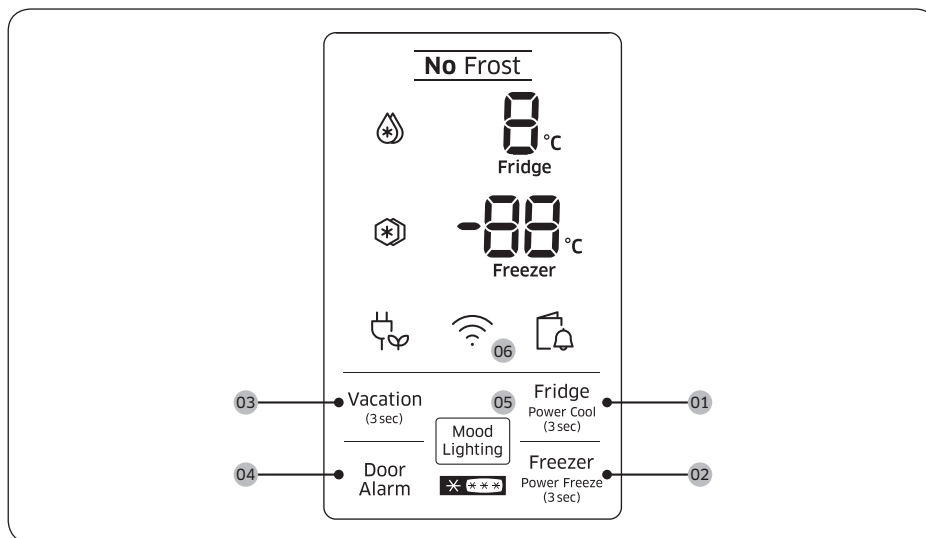

ТИП 2

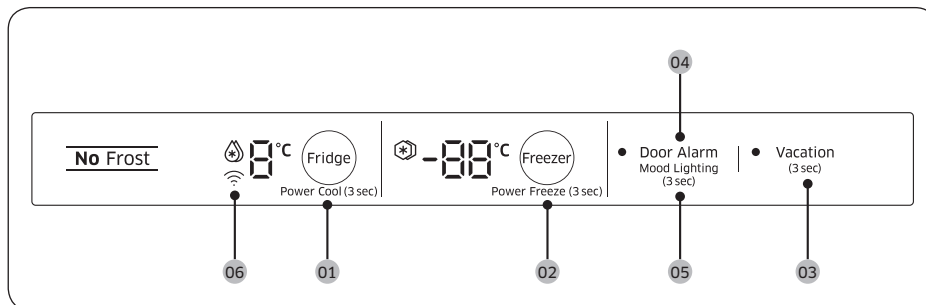

01 Fridge (Холодильна камера) / Power Cool (Швидке охолодження)

03 Vacation (Відпустка)

05 Mood Lighting (Підсвітка)



02 Freezer (Морозильна камера) / Power Freeze (Швидке заморожування)

04 Door Alarm (Попередження про відкриті дверцята)



06 Мережеве з'єднання

Режими роботи

01 Холодильна камера / Швидке охолодження (3 с)

Fridge (Холодильна камера)	Для налаштування температури в холодильній камері натисніть кнопку Fridge (Холодильна камера) , після чого виберіть потрібну температуру. Змінювати температуру можна в діапазоні від 1 °C до 7 °C (стандартне значення – 3 °C).
Power Cool (Швидке охолодження)	<p>Функція Power Cool (Швидке охолодження) прискорює процес охолодження завдяки максимальній швидкості вентилятора. Холодильна камера працює на повну потужність протягом двох із половиною годин, після чого температура повертається до попереднього заданого значення.</p> <ul style="list-style-type: none">• Для увімкнення функції Power Cool (Швидке охолодження) натисніть кнопку Fridge (Холодильна камера) та утримуйте її протягом 3 секунд. Засвітиться відповідний індикатор (), і процес охолодження прискориться.• Для вимкнення функції Power Cool (Швидке охолодження) ще раз натисніть кнопку Fridge (Холодильна камера) та утримуйте її протягом 3 секунд. Температура в холодильній камері повернеться до попереднього заданого значення. <p> ПРИМІТКА</p> <p>Використання функції Power Cool (Швидке охолодження) збільшує споживання електроенергії. Коли у використанні цієї функції немає потреби, вимикайте її, щоб температура повернулася до попереднього встановленого значення.</p>

02 Морозильна камера / Швидке заморожування (3 с)

Freezer (Морозильна камера)	За допомогою кнопки Freezer (Морозильна камера) можна встановлювати температуру в морозильній камері. Доступний діапазон регулювання температури – від -15 °C до -23 °C (стандартне значення – -19 °C).
Power Freeze (Швидке заморожування)	<p>Функція Power Freeze (Швидке заморожування) пришвидшує процес заморожування продуктів завдяки максимальній швидкості вентилятора. Морозильна камера працює на повну потужність протягом 50 годин, після чого температура повертається до попереднього заданого значення.</p> <ul style="list-style-type: none">• Для увімкнення функції Power Freeze (Швидке заморожування) натисніть кнопку Freezer (Морозильна камера) та утримуйте її протягом 3 секунд. Засвітиться відповідний індикатор () і процес заморожування прискориться.• Щоб вимкнути цю функцію, ще раз натисніть кнопку Freezer (Морозильна камера) та утримуйте її протягом 3 секунд. Температура в морозильній камері повернеться до попереднього заданого значення.• Для заморожування великої кількості продуктів режим Power Freeze (Швидке заморожування) необхідно увімкнути щонайменше за 20 годин до завантаження продуктів у морозильну камеру. <p> ПРИМІТКА</p> <p>Використання функції Power Freeze (Швидке заморожування) збільшує енергоспоживання. Якщо ви не збираєтеся використовувати цю функцію, вимкніть її та поверніть температуру до попереднього встановленого значення.</p>



03 Відпустка (3 с)

<p>Vacation (Відпустка)</p>	<p>Якщо ви збираєтеся у відпустку, відрядження або просто не плануєте користуватися холодильною камерою протягом тривалого часу, радимо увімкнути режим Vacation (Відпустка).</p> <ul style="list-style-type: none"> Щоб увімкнути режим Vacation (Відпустка), натисніть кнопку Vacation (Відпустка) та утримуйте її протягом 3 секунд. Увімкнеться індикатор режиму Vacation (Відпустка), а індикація температури в холодильній камері вимкнеться. Температура в холодильній камері буде підтримуватися на рівні нижче 17 °С, але морозильна камера працюватиме відповідно до попередніх налаштувань. Щоб вимкнути режим Vacation (Відпустка), знову натисніть кнопку Vacation (Відпустка) та утримуйте її протягом 3 секунд. Температура в холодильній камері повернеться до попереднього заданого значення. <p> ПРИМІТКА</p> <ul style="list-style-type: none"> Перед увімкненням режиму Vacation (Відпустка) не забудьте викласти з холодильної камери всі продукти. Якщо почати налаштовувати температуру, режим Vacation (Відпустка) вимкнеться автоматично.
------------------------------------	--

04 Попередження про відкриті дверцята

<p>Door Alarm (Попередження про відкриті дверцята)</p>	<p>Можна налаштувати сигнал попередження для нагадування. Якщо залишити дверцята відкритими на понад 2 хвилини, пролунає звуковий сигнал і почне блимати індикатор попередження.</p> <p>Вимкнути або увімкнути це попередження можна натисненням кнопки Door Alarm (Попередження про відкриті дверцята).</p>
---	---

05 Підсвітка

<p>Mood Lighting (Підсвітка)</p>	<p>Світлодіоди функції Mood Lighting (Підсвітка) розташовані під ручкою дверцят холодильної камери. Можна налаштувати функцію так, щоб підсвітка була ввімкнена постійно. У стандартному режимі вона вмикається, коли відкриваються дверцята морозильної камери.</p> <p>Щоб функція Mood Lighting (Підсвітка) була ввімкнена постійно, натисніть кнопку Mood Lighting (Підсвітка) (ТИП 1) або натисніть і утримуйте протягом 3 секунд кнопку Door Alarm (Попередження про відкриті дверцята) (ТИП 2).</p>
---	---



Режими роботи

06 Мережеве з'єднання

За допомогою додаткового модуля системи «розумний дім» (продається окремо) можна слідкувати за станом холодильника та керувати ним через програму Samsung Smart Home для мобільних пристроїв. Докладніше про систему «розумний дім» Samsung дивіться в розділі «Система «розумний дім» (Samsung Smart Home)».

ПРИМІТКА

- Рекомендовано використовувати системи шифрування WPA/TKIP або WPA2/AES. Новіші або не стандартизовані протоколи автентифікації через з'єднання Wi-Fi не підтримуються.
- На якість роботи бездротових мереж може впливати інше розташоване поблизу обладнання з функцією бездротового зв'язку.
- Якщо ваш інтернет-провайдер використовує метод ідентифікації вашого комп'ютера чи модема за MAC-адресою, то ваш розумний холодильник Samsung, імовірно, не зможе під'єднатися до Інтернету. У такому разі зверніться по технічну підтримку до свого інтернет-провайдера.
- Певні налаштування брандмауера у системі вашої мережі також можуть перешкоджати доступу розумного холодильника Samsung до Інтернету. Зверніться по технічну підтримку до свого інтернет-провайдера. Якщо усунути проблему не вдається, зверніться до дилера або центру обслуговування Samsung у вашій місцевості.
- Для налаштування параметрів бездротової точки доступу дивіться посібник користувача для точки доступу.
- Розумні холодильники Samsung із модулями системи «розумний дім» компанії Samsung підтримують як протоколи Wi-Fi 2,4 ГГц за стандартами IEEE 802.11 b/g/n, так і протоколи Soft-AP (рекомендовано використовувати IEEE 802.11 n).
- Не схвалені бездротові Wi-Fi-маршрутизатори можуть не встановити з'єднання з відповідними розумними холодильниками Samsung.



Система «розумний дім» (Samsung Smart Home)

Встановлення програми

У магазині програм Google Play, Galaxy Apps або Apple App Store знайдіть програму Samsung Smart Home. Завантажте програму Samsung Smart Home, надану компанією Samsung Electronics, на свій мобільний пристрій.

ПРИМІТКА

- Програма Samsung Smart Home розрахована на роботу в системі Android 4.0 (ICS) або новішої версії чи iOS 7.0 або новішої версії та оптимізована для смартфонів Samsung (серій Galaxy S та Galaxy Note). На смартфонах інших моделей деякі функції можуть працювати інакше.
- Ми залишаємо за собою право вносити зміни у програму Samsung Smart Home з метою покращення її роботи, без повідомлення користувачів, а також припинити підтримку програми згідно з політикою виробника.

Обліковий запис Samsung

Для користування програмою необхідно ввійти у свій обліковий запис Samsung. Якщо у вас немає облікового запису Samsung, виконайте вказівки на екрані у програмі, щоб створити безкоштовний обліковий запис.

Початок роботи

1. Вставте модуль системи «розумний дім» у відповідний роз'єм на холодильнику.
2. Запустіть програму Samsung Smart Home і ввійдіть у свій обліковий запис Samsung. Користувачі iPhone мають виконувати вхід в обліковий запис щоразу, відкриваючи програму.
3. Перейдіть на екран **Devices (Пристрій)**, торкніть значок + і торкніть пункт **Refrigerator (Холодильник)**.
4. Виконайте вказівки на екрані, щоб подати необхідну інформацію про маршрутизатор, тоді торкніть пункт **Next (Далі)**.
5. Натисніть кнопку **Fridge (Холодильна камера)** та утримуйте її довше 5 секунд, поки на дисплеї не з'явиться індикація «AP (Програма)». Холодильник буде зареєстровано у програмі.
6. Коли процес реєстрації приладу завершиться, у програмі Samsung Smart Home з'явиться значок холодильника.
7. Торкніть значок холодильника, щоб відкрити сторінку холодильника.
8. Коли мережеве з'єднання буде встановлено, на холодильнику засвітиться значок Wi-Fi.

Програма холодильника

Інтегрована система керування

Ви можете контролювати стан холодильника та керувати ним, перебуваючи як удома, так і поза домом.

- Торкніть значок холодильника у програмі Samsung Smart Home, щоб відкрити сторінку холодильника.
- Перевірте стан або сповіщення холодильника та, якщо потрібно, змініть параметри або налаштування.

ПРИМІТКА

Деякі параметри або налаштування холодильника можуть бути недоступні для дистанційного керування.



Режими роботи

Основні функції

Для дистанційного керування розумними побутовими приладами Samsung їх потрібно зареєструвати на сервері системи «розумного дому» Samsung.

Огляд меню

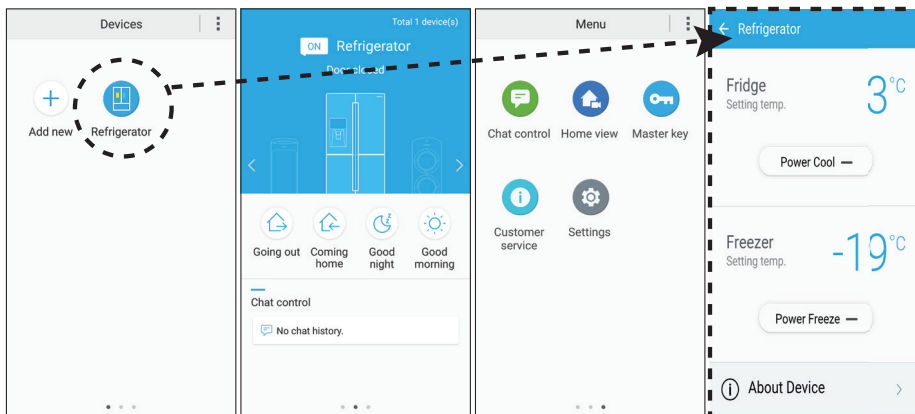

- Торкніть пункт **Refrigerator (Холодильник)**, щоб відкрити сторінку налаштувань для холодильника.
- Проведіть по екрану, щоб перейти до наступної сторінки.

Chat control (Керування в чаті)	Можна дистанційно керувати розумними побутовими приладами Samsung або перевіряти їх поточний стан.
Home view (Огляд дому) (лише для відповідних моделей)	Можна оглядати свою кімнату, використовуючи вмонтовану камеру у розумному побутовому приладі Samsung. Ця функція доступна лише з відповідними моделями приладів.
Master key (Загальний ключ)	Ця функція призначена для керування системою загального блокування для різних дій користувача, наприклад виходу з дому, повернення додому, засинання ввечері та прокидання вранці. Ця функція доступна лише з відповідними моделями приладів.
Customer service (Обслуговування користувачів)	Можна завантажити посібник користувача та отримати контактні дані служби технічної підтримки користувачів.
Settings (Налаштування)	Можна перевірити під'єднаний пристрій, переглянути відомості про програмне забезпечення (версію та ліцензії на ПЗ із відкритим кодом), додати пристрої або вибрати країну. В демонстраційних цілях можна ввімкнути симулятор вибраного пристрою.

Налаштування холодильника

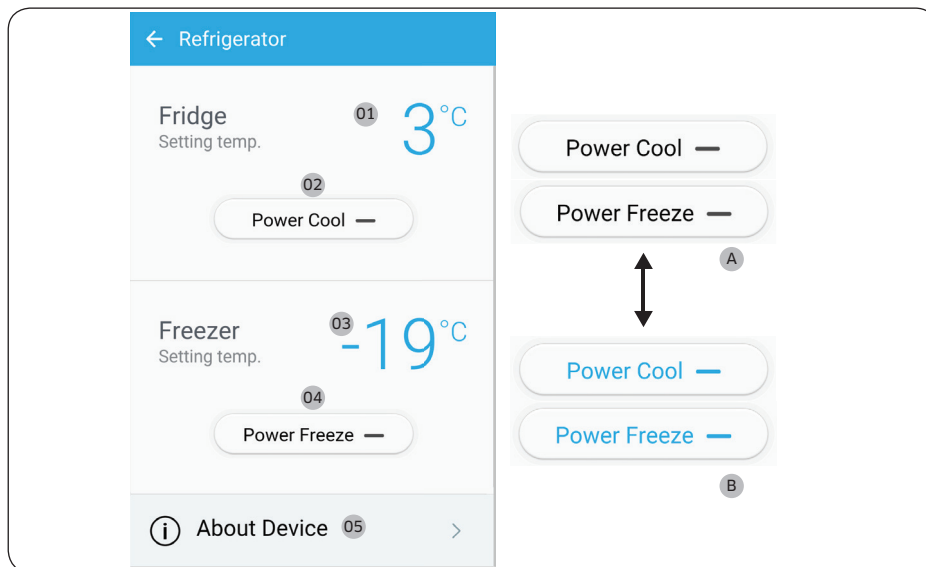

A: Вимкнено (відображається чорним)

B: Увімкнено (відображається синім)

Fridge (Холодильна камера)	<p>01 Відображається встановлена в даний момент температура в холодильній камері.</p> <p>02 Можна ввімкнути або вимкнути функцію Power Cool (Швидке охолодження) та переглянути поточні налаштування.</p>
Freezer (Морозильна камера)	<p>03 Відображається встановлена в даний момент температура в морозильній камері.</p> <p>04 Можна ввімкнути або вимкнути функцію Power Freeze (Швидке заморожування) та переглянути поточні налаштування.</p>
About Device (Дані про пристрій)	<p>05 Відображення інформації про виріб, у тому числі поточної версії програмного забезпечення, навчального посібника, функції самоперевірки та даних служби підтримки. Можна завантажити посібник користувача та отримати контактні дані служби технічної підтримки користувачів.</p> <p>Self Check (Самоперевірка)</p> <p>За допомогою функції самоперевірки можна переглянути результати діагностики систем холодильника. Якщо прилад працює не так, як належить, функція Self Check (Самоперевірка) відображає інформацію, яку можна передати у службу підтримки користувачів.</p>

Режими роботи

Інформація про зберігання продуктів

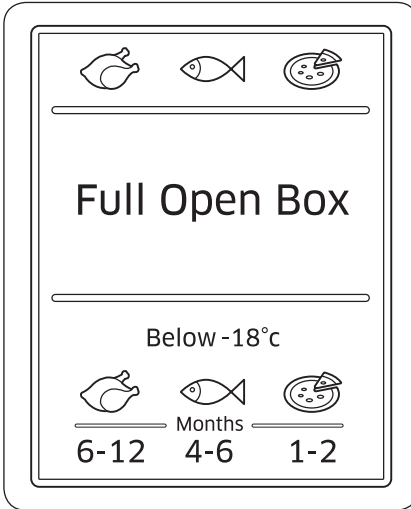

Цифри в нижній частині цього зображення вказують період зберігання для виду продуктів, зображеного безпосередньо над ними. Наприклад, для риби цей термін становить 4–6 місяців.

Як правильно заморозувати продукти

1. Щільно загорніть продукти у відповідний матеріал.
2. Запакуйте герметично.
3. Наклейте наклейку з описом і датою.

Пакувальні матеріали

- Матеріали, придатні для пакування продуктів: полімерна плівка, поліетиленова плівка, алюмінієва фольга та металеві контейнери.
- Матеріали, непридатні для пакування продуктів: обгортковий папір, пергаментний папір, целофан, сміттєві мішки, використані пакети з магазинів.

Засоби герметизації

Гумові смужки, пластмасові затискачі, мотузки, морозостійка клейка стрічка та подібні засоби. Пакети і поліетиленову плівку можна заплавляти спеціально призначеними для цього пристроями.

Період зберігання заморожених продуктів

Період зберігання може різнитися залежно від типу продуктів і температури зберігання. Орієнтовні терміни за температури -18 °C (0 °F):

- м'ясо птиці (ціла курка), свіже м'ясо (стейки та більші шматки для запікання): до 12 місяців;
- риба (нежирна риба, страви з риби), свіжі креветки, молюски, кальмари: до 6 місяців;
- піца, ковбаса: до 2 місяців.

ПРИМІТКА

Докладнішу інформацію можна знайти на веб-сайті Управління з контролю харчових продуктів і лікарських засобів США: <http://www.fda.gov/>.

Розморожування

Заморожені продукти можна розморожувати різними способами:

- природним чином за кімнатної температури;
- природним чином у холодильній камері;
- в електричній духовці, з підставкою або без неї;
- у мікрохвильовій печі.

ПРИМІТКА

- Не заморожуйте розморожені продукти повторно. Деякі частини продуктів можуть не замерзнути повністю.
- Не зберігайте заморожені продукти довше визначеного терміну.

Догляд

Перевстановлення дверцят (лише у відповідних моделях)

Перевстановлення дверцят має здійснюватися спеціалістом з обслуговування техніки, уповноваженим компанією Samsung, за ваш рахунок, оскільки на цей вид обслуговування не поширюється дія гарантії.

⚠ ПОПЕРЕДЖЕННЯ

- Гарантія не поширюється на випадки невдалого перевстановлення дверцят або пошкодження майна, спричиненого діями не уповноважених осіб.
- Перш ніж розпочинати процес перевстановлення дверцят, перевірте, чи холодильник від'єднано від електромережі.
- Після завершення перевстановлення необхідно почекати принаймні одну годину. Це необхідно для уникнення ризику ураження електричним струмом.

Потрібні інструменти (не входять у комплект)

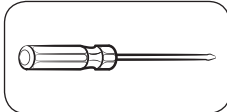

Хрестова викрутка

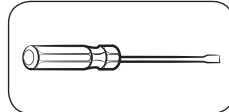

Пласка викрутка



Ріжково-накидний ключ 11 мм
(для пальця завіси)

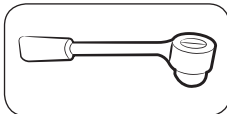

Торцевий ключ 8 мм
(для болтів)

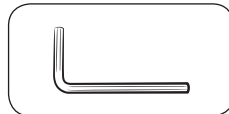

Шестигранний ключ 5 мм
(для середньої завіси)

Додаткові елементи

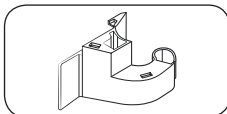

Кришка завіси (ліва)

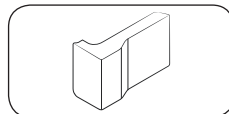

Заглушка (ліва)
(Вигляд заглушки різниться залежно від моделі).

⚠ УВАГА

У цілях безпеки, протягом усієї процедури перевстановлення слідкуйте за тим, щоб усі дрібні деталі (гвинти, кришки тощо), зняті з холодильника, перебували поза межами досяжності дітей.

Покрокові інструкції

КРОК 1 Зніміть дверцята холодильної камери

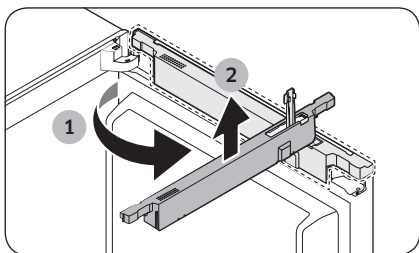
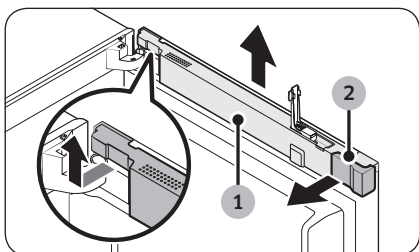
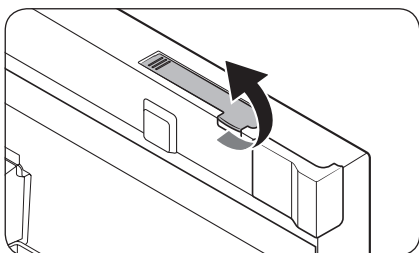
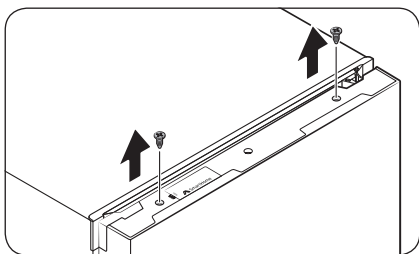

1. Коли дверцята холодильної камери закриті, послабте і викрутіть два гвинти зверху на дверцятах (лише на моделях RB37 зі скляними дверцятами).

2. Відкрийте дверцята холодильної камери, після цього підтягніть і відкрийте кришку роз'єму для модуля вгорі дверцят.

3. Підніміть кришку кабелів (1), поверніть її допереду на 90 градусів і зніміть. Після цього зніміть заглушку (2).

Догляд

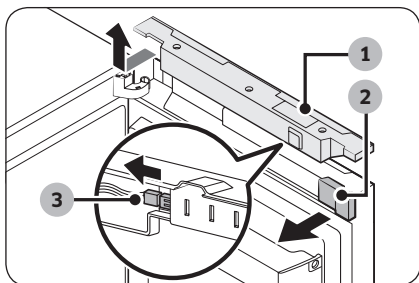

Моделі зі скляними дверцятами RB37

- Відкрийте дверцята холодильної камери та трохи припідніміть лівий край кришки кабелів (1), щоб зняти її. Після цього зніміть заглушку (2) та роз'єм плати модуля (3).

ПРИМІТКА

Збережіть заглушку в надійному місці. Вона буде потрібна, якщо доведеться повернути дверцята у вихідне положення (як вони стояли перед перевстановленням).

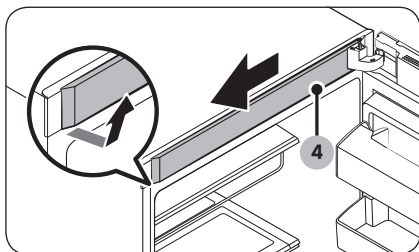

4. Зніміть верхню кришку рами (4), спочатку нижній лівий край, потім верхній. Потім потягніть уперед.

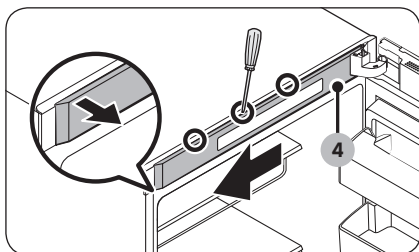

- Для моделей, у яких панель із дисплеєм розташована над холодильною камерою, знайдіть сервісні отвори на верхній кришці рами (4).
 - Вставте пласку викрутку в лівий отвір і вивільніть спочатку лівий край, а потім – правий, вивільнюючи верхні та нижні фіксатори по черзі зліва направо. Потягніть кришку вліво, щоб зняти її.

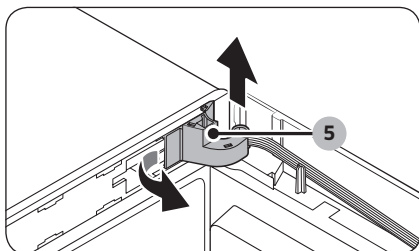

5. Потягніть за лівий край кришки завіси (5), щоб від'єднати її, а потім легко підніміть нижню частину, щоб витягнути її.

УВАГА

Знімаючи кришку завіси, будьте обережні, щоб не пошкодити роз'єми та кабелі у дверцятах холодильної камери та поблизу них.

ПРИМІТКА

Збережіть кришку завіси в надійному місці. Вона буде потрібна, якщо доведеться повернути дверцята у вихідне положення (як вони стояли перед перевстановленням).

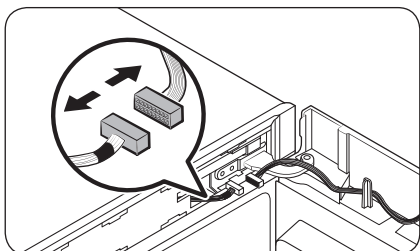

6. Від'єднайте всі роз'єми на дверцятах холодильної камери та поблизу них. Послабте і викрутіть гвинти, що фіксують верхню завісу (6).

⚠ УВАГА

Щоб не допустити падіння дверцят холодильної камери, надійно притримуйте їх, знімаючи верхню завісу.

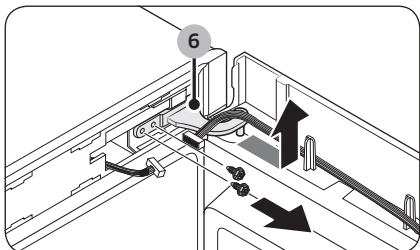

7. Знявши верхню завісу, підніміть дверцята і зніміть їх. Відкладіть дверцята в безпечне місце.

⚠ УВАГА

Дверцята важкі. Знімаючи дверцята, будьте дуже обережні, щоб уникнути травмування або пошкодження майна.

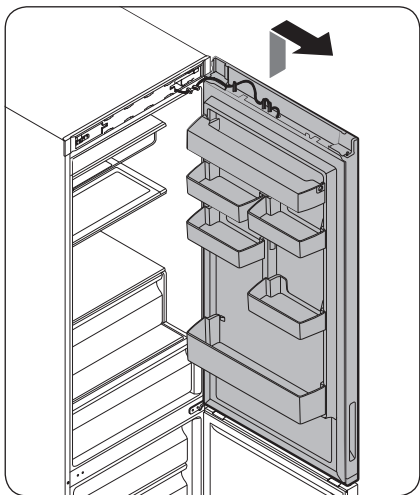

Догляд

КРОК 2 Зніміть дверцята морозильної камери

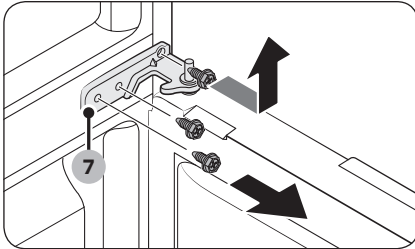

1. Відкрийте дверцята морозильної камери і зніміть середню завісу (7), послабивши гвинти.

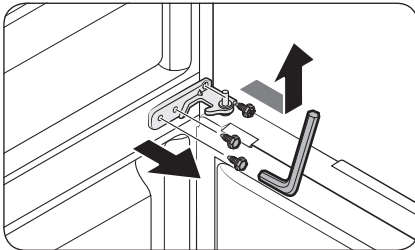

- Для моделей RB37 зі скляними дверцятами – скористайтеся шестигранним ключем 5 мм, щоб викрутити гвинти.

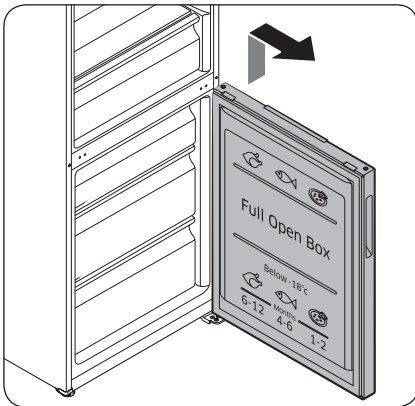

2. Обережно підніміть і зніміть дверцята морозильної камери.

КРОК 3 Переставте важелі автоматичного закривання

На дверцятах морозильної камери

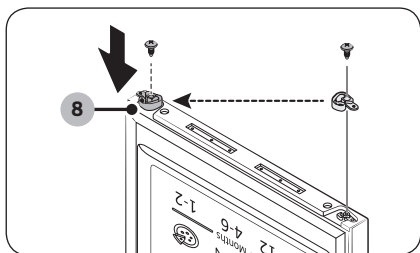

1. На дверцятах морозильної камери зніміть **важіль автоматичного закривання (8)**, послабивши й викрутивши гвинти, та викрутіть гвинти з протилежного боку.
2. Встановіть **важіль автоматичного закривання (8)** із протилежного боку та затягніть гвинти.

На дверцятах холодильної камери

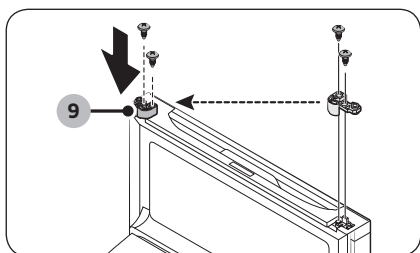

1. На дверцятах холодильної камери зніміть **важіль автоматичного закривання (9)**, послабивши й викрутивши гвинти, та викрутіть гвинти з протилежного боку.
2. Встановіть **важіль автоматичного закривання (9)** із протилежного боку та затягніть гвинти.

Догляд

КРОК 4 Встановіть на місце дверцята морозильної камери

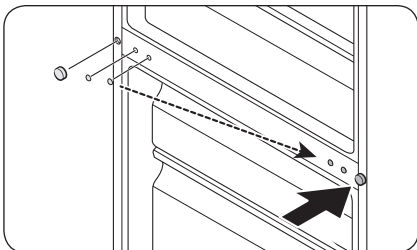

1. За допомогою плоскої викрутки вийміть заглушку отвору для гвинта. Вставте заглушку отвору для гвинта з протилежного боку.

⚠ УВАГА

Виймайте заглушку отвору для гвинта обережно, щоб не пошкодити її.

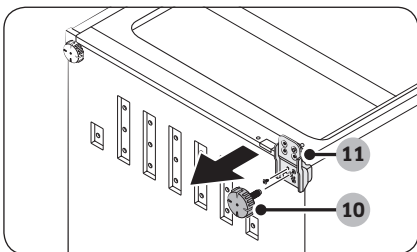

2. Обережно покладіть холодильник. Викрутіть ніжку регулювання рівня (10) і гвинти, що фіксують нижню завісу (11).

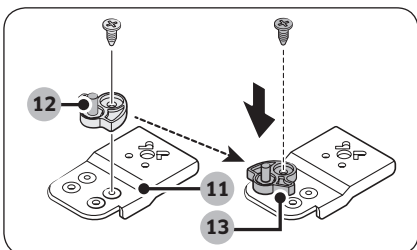

3. За допомогою ріжково-накидного ключа 11 мм викрутіть палець завіси (12) із нижньої завіси (11). Поставте обмежувач автоматичного закривання (13), як показано.

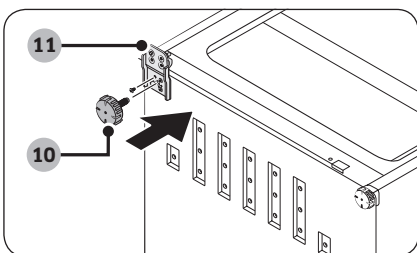

4. Встановіть нижню завісу (11) на протилежну боці. Вставте ніжку регулювання рівня (10).
5. Поставте дверцята морозильної камери, одягнувши їх на нижню завісу. Після цього обережно підніміть холодильник.

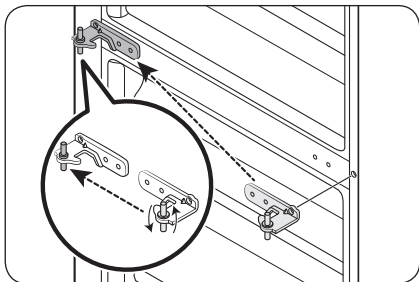

6. Встановіть **середню завісу (7)**, зняту на КРОЦІ 2.
- Зніміть шайбу з середньої завіси. Переставте шайбу на інший бік, перш ніж вставляти палець середньої завіси у верхню частину дверцят морозильної камери.

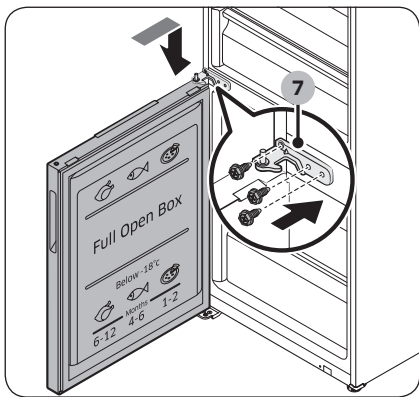

Догляд

КРОК 5 Встановіть на місце дверцята холодильної камери

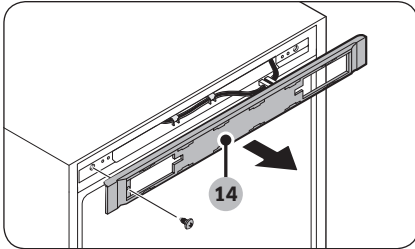

1. Послабте і викрутіть гвинти зверху над холодильною камерою. Зніміть **кришку блока керування (14)**.

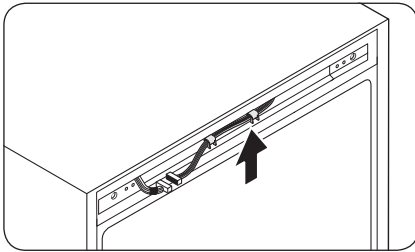

2. Перенесіть кабель із роз'ємом на протилежний бік. Поставте **кришку блока керування (14)** на місце і вкрутіть гвинти з протилежного боку.

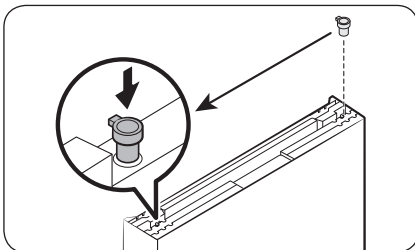
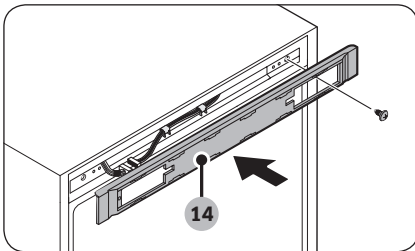

- Для моделей RB37 зі скляними дверцятами – за допомогою пласкої викрутки вийміть **шарнірну втулку** з верхньої частини дверцят холодильної камери. Вставте втулку з протилежного боку.

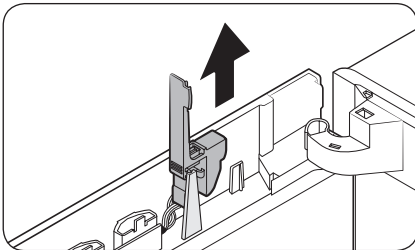

3. Підтягніть і відкрийте кришку роз'єму для модуля вгорі дверцят.

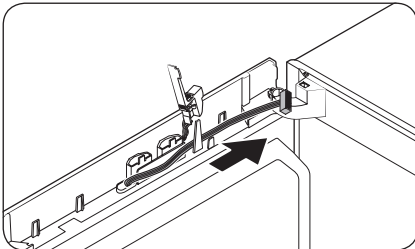

- Перенесіть кабель на протилежний бік і зачепіть його за внутрішній гачок на протилежному боці.

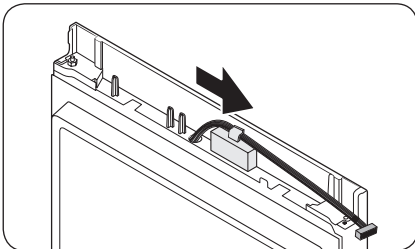

Лише для моделей RB37 зі скляними дверцятами

- Перенесіть кабель у дверцятах холодильної камери на протилежний бік. Зафіксуйте кабель гачком.

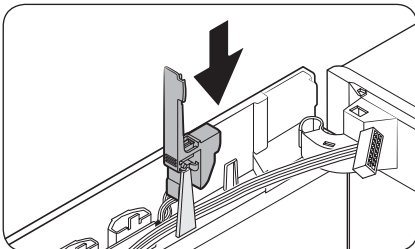

4. Знову встановіть кришку гнізда для модуля на своє місце.

Догляд

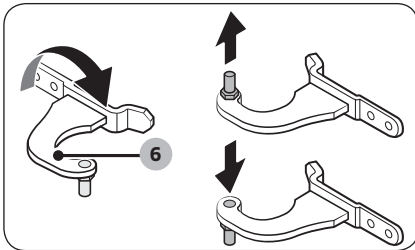

5. Викрутіть палець із **верхньої завіси (6)**. Встановіть його з іншого боку, як показано.

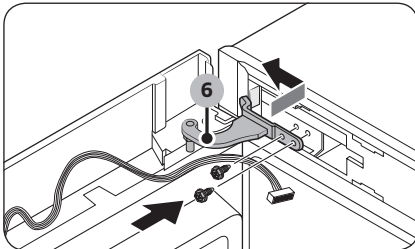

6. Вставте **верхню завісу (6)** у верхній лівий кут холодильної камери, коротким кінцем уперед. Одягніть дверцята холодильної камери спочатку на верхню завісу, потім на середню. Після цього закрутіть гвинти, що фіксують верхню завісу.

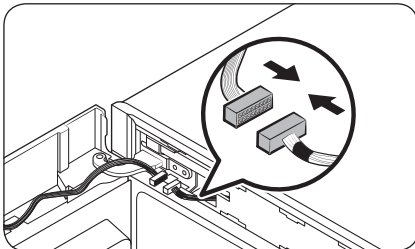

7. З'єднайте роз'єми, що йдуть від дверцят і від корпусу. Зачепіть кабель за внутрішній гачок у додатковій кришці завіси (лівій).

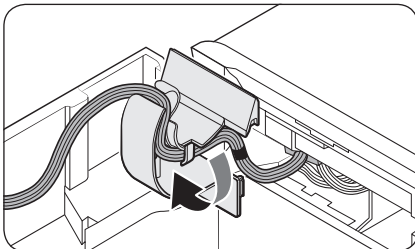

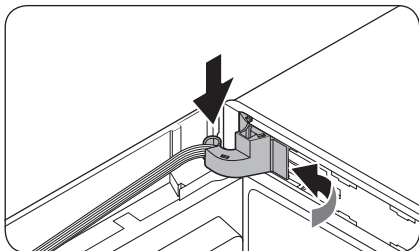

8. Встановіть кришку завіси на верхню завісу, починаючи з правого краю. Потім притисніть нижню частину кришки, щоб вона стала на місце.

⚠ УВАГА

Слідкуйте за тим, щоб кабелі і роз'єми не застрягли посередині.

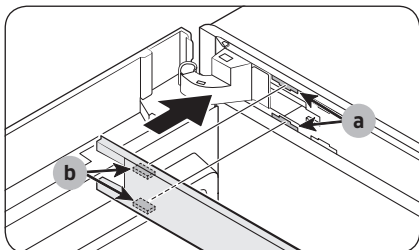

9. Вставте **верхню кришку рами (4)** таким чином, щоб **деталь (b)** заходила у **деталь (a)** під кутом. Потім посуňte край кришки вліво до фіксації.

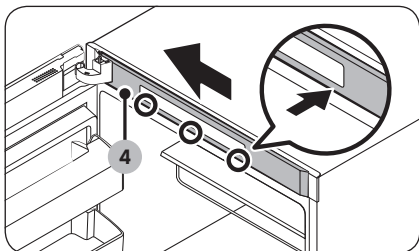
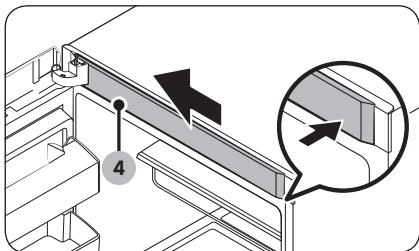

- Для моделей, у яких панель із дисплеєм розташована над холодильною камерою, притисніть лівий край **верхньої кришки рами (4)**, а потім – правий край, зачіпляючи спочатку нижні фіксатори, потім верхні по черзі зліва направо.

Догляд

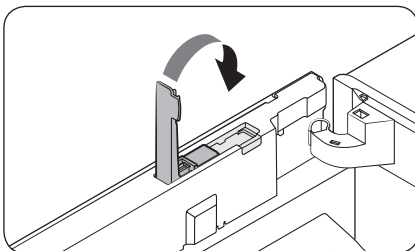
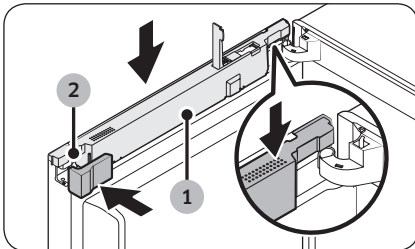
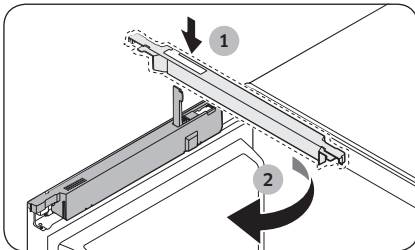
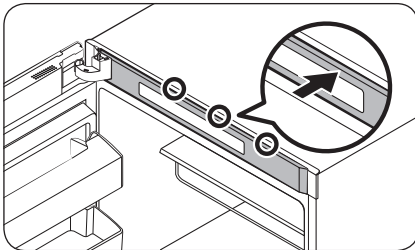

10. З відкритою кришкою гнізда для модуля вставте кришку кабелів (1) і поверніть її дозаду. Після цього вставте заглушку (L) і закрийте кришку кабелів.

- Вигляд заглушки різниться залежно від моделі.

11. Закрийте кришку гнізда для модуля.

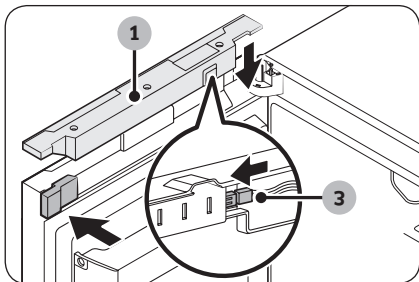

Лише для моделей RB37 зі скляними дверцятами

12. Під'єднайте роз'єм плати модуля (3). Вставте додаткову заглушку (ліву) у дверцята холодильної камери. Потім встановіть і притисніть кришку кабелів (1).

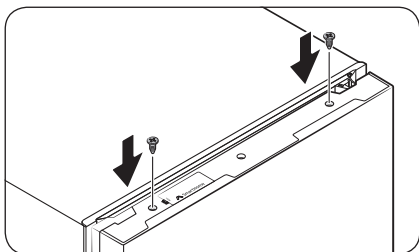

- Закрийте дверцята холодильної камери та закрутіть верхні гвинти у дверцята.

ПРИМІТКА

З часом у вас може виникнути потреба повернути дверцята у вихідне положення (як вони стояли перед перевстановленням). У такій ситуації дотримуйтеся тих самих інструкцій, що наведені вище, але переставляйте дверцята, завіси і заглушки у їх початкові положення.

Догляд

Використання та догляд

Полиці / полиця для вина (лише у відповідних моделях)

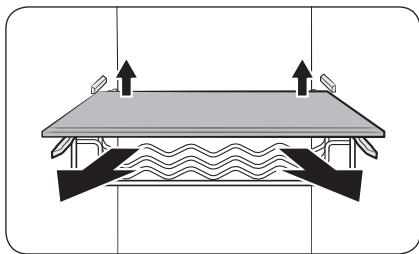

1. Щоб витягнути полицю (або полицю для вина), легко припідніміть її задній край.

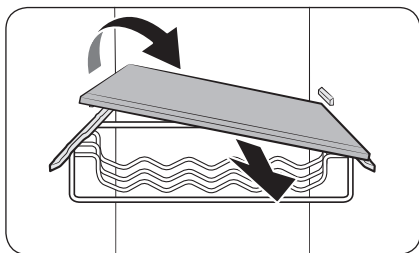

2. Щоб вийняти полицю (або полицю для вина) повністю, поставте її під кутом.

Складана полиця

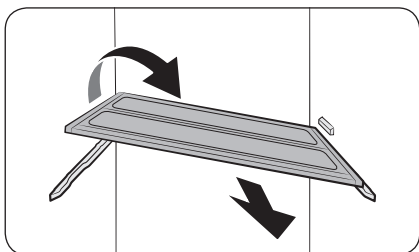
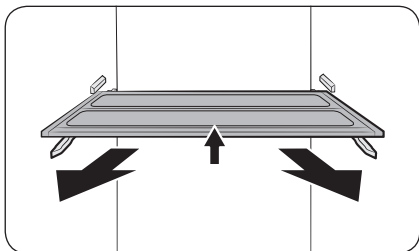

1. Щоб витягнути полицю, легко припідніміть її передній край.

2. Щоб вийняти полицю повністю, поставте її під кутом.

⚠ УВАГА

- На ставте продукти або інші предмети перед шухлядою для свіжих продуктів. Двері не будуть закриватися нормально.
- Полицю потрібно встановлювати належним чином. Не встановлюйте її догори дном.
- Вставляючи полицю, штовхайте її до упору, щоб вона надійно встала на своє місце.
- Скляні контейнери можуть подряпати поверхню скляних полиць.

Догляд

Чищення

Всередині та зовні

⚠ ПОПЕРЕДЖЕННЯ

- Не використовуйте для чищення холодильника бензол, розчинник або домашні/автомобільні мийні засоби (наприклад Сlogox™). Ці речовини можуть пошкодити поверхню холодильника та спричинити пожежу.
- Не розпилюйте воду на холодильник. Це може призвести до враження електричним струмом.

Регулярно прибирайте сухою тканиною всі сторонні об'єкти (пил, воду) зі штекера та контактів.

1. Від'єднайте кабель живлення.
2. Зовнішні та внутрішні поверхні холодильника витирайте змоченою серветкою з м'якої безворсої тканини або паперовим рушником.
3. Після завершення чищення протріть поверхні насухо за допомогою сухої тканини або паперових рушників.
4. Підключіть кабель живлення до розетки.

Заміна деталей

Світлодіодні лампи

Для заміни ламп у холодильнику зверніться до місцевого сервісного центру Samsung.

⚠ ПОПЕРЕДЖЕННЯ

- Лампи не підлягають обслуговуванню користувачем. Не намагайтеся самостійно замінити лампу. Це може призвести до враження електричним струмом.

Усунення несправностей

Перш ніж звертатися за обслуговуванням, перевірте подане нижче. За будь-які виклики щодо обслуговування, які стосуються звичайних ситуацій (не дефектів), буде стягуватися плата.

Загальні вказівки

Температура

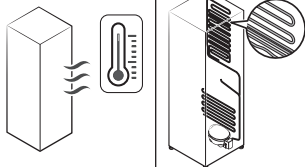
Проблема	Можливі причини	Вирішення
Холодильна/морозильна камера не працює. Висока температура в холодильній/морозильній камері.	<ul style="list-style-type: none"> Кабель живлення не під'єднаний належним чином. 	<ul style="list-style-type: none"> Підключіть кабель живлення належним чином.
	<ul style="list-style-type: none"> Регулятор температури не встановлено належним чином. 	<ul style="list-style-type: none"> Зменште температуру.
	<ul style="list-style-type: none"> Холодильник розташований поблизу джерела тепла чи під прямим сонячним промінням. 	<ul style="list-style-type: none"> Упевніться, що холодильник не перебуває під впливом прямого сонячного промінням або джерела тепла.
	<ul style="list-style-type: none"> Недостатня відстань між холодильником і боковими/задньою стінками. 	<ul style="list-style-type: none"> Упевніться, що з боків і ззаду залишено принаймні 5 см вільного простору.
	<ul style="list-style-type: none"> Увімкнено режим «Відпустка». 	<ul style="list-style-type: none"> Вимкніть режим «Відпустка».
	<ul style="list-style-type: none"> Холодильник перевантажено. Їжа блокує вентиляційні отвори холодильника. 	<ul style="list-style-type: none"> Не перевантажуйте холодильник. Слідкуйте, щоб продукти не блокувати вентиляційні отвори.
Холодильна/морозильна камера надто сильно холодять.	<ul style="list-style-type: none"> Регулятор температури не встановлено належним чином. 	<ul style="list-style-type: none"> Збільшіть температуру.
Гаряча внутрішня стінка.	<ul style="list-style-type: none"> Холодильник має теплозахисну трубку по внутрішній стінці. 	<ul style="list-style-type: none"> Для запобігання утворення конденсату на передніх кутах холодильника встановлено теплозахисні трубки. У разі збільшення температури в приміщенні ефективність їх роботи може зменшитись. Це не свідчить про несправність системи. 

Усунення несправностей

Неприємний запах

Проблема	Можливі причини	Вирішення
З холодильника чути неприємний запах.	• Зіпсуті продукти.	• Почистьте холодильник і усуньте зіпсуті продукти.
	• Продукти з різким запахом.	• Продукти з різким запахом слід щільно загортати.

Наморозь

Проблема	Можливі причини	Вирішення
Наморозь навколо вентиляційних отворів.	• Їжа блокує вентиляційні отвори.	• Упевніться, що їжа не блокує вентиляційні отвори холодильника.
Наморозь на внутрішніх стінках.	• Дверцята не закриті належним чином.	• Упевніться, що їжа не блокує дверцят. Почистьте прокладку дверцят.
Фрукти або овочі замерзли.	• Фрукти або овочі зберігались у відділенні для свіжих продуктів / відділенні шеф-кухаря.	• Відділення для свіжих продуктів / відділення шеф-кухаря призначене тільки для м'яса та риби.

Конденсат

Проблема	Можливі причини	Вирішення
На внутрішніх стінках утворюється конденсат.	• Якщо дверцята залишити відчиненими, у холодильнику накопичується волога.	• Усуньте вологу і не відчиняйте дверцята холодильника на тривалий час.
	• Продукти з високим вмістом вологи.	• Продукти слід щільно загортати.

Холодильник видає незвичні звуки?

Перш ніж звертатися за обслуговуванням, перевірте подане нижче. За будь-які виклики щодо обслуговування, коли холодильник видає нормальні робочі звуки, буде стягуватися плата.

Ці звуки нормальні.

- Під час початку чи завершення роботи холодильник може видавати звуки, подібні до звуків системи запалювання машини. Після стабілізації роботи звук стихне.

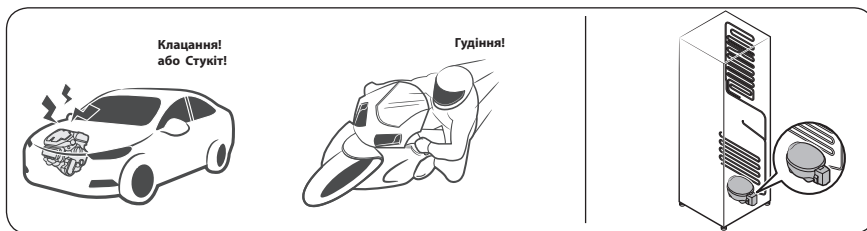

- Ці звуки можуть лунати, коли працює вентилятор. Коли холодильник досягає встановленої температури, звуку вентилятора чути не буде.

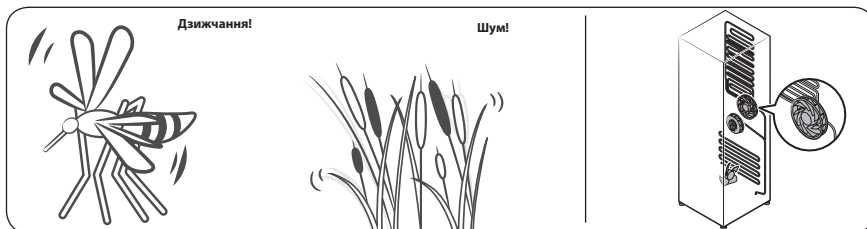

- Під час циклу розмороження вода може скапувати на нагрівач системи розмороження.

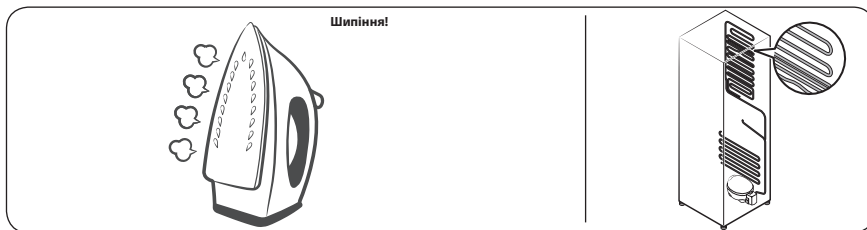

Усунення несправностей

- Під час охолодження чи замороження холодоагент проходить герметичними трубками, видаючи звуки, схожі на булькання.



- Зі збільшенням чи зменшенням температури пластмасові частини скорочуються чи розширюються, видаючи звуки, схожі на потріскування. Такі звуки лунають під час циклу розмороження чи коли працюють електронні частини.

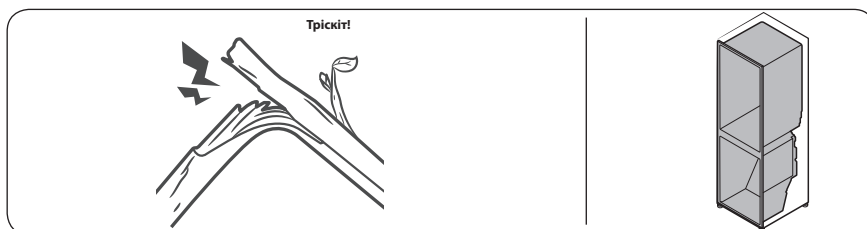

- Для моделей із льодогенератором: коли відкривається кран лінії водопостачання для наповнення льодогенератора, може лунає звук, схожий на дзижчання.
- Через вирівнювання тиску під час відкриття чи закриття дверцят холодильника, може лунає звук, схожий на свист.

Система «розумний дім» (Samsung Smart Home)

Проблема	Можливе вирішення
Не вдається знайти Samsung Smart Home у магазині програм.	<ul style="list-style-type: none">Програма Samsung Smart Home доступна на смартфонах під керуванням Android 4.0 (ICS) або новішої версії чи iOS 7.0 або новішої версії.
Програма Samsung Smart Home не працює.	<ul style="list-style-type: none">Програма Samsung Smart Home працює тільки з відповідними моделями.Стара програма Samsung Smart Refrigerator не може встановлювати з'єднання з моделями, сумісними із Samsung Smart Home.
Програма Samsung Smart Home встановлена, але вона не під'єднується до холодильника.	<ul style="list-style-type: none">Для користування програмою ви маєте увійти у свій обліковий запис Samsung.Перевірте, чи правильно працює маршрутизатор.Якщо після встановлення програми Samsung Smart Home ви ще не зареєстрували свій холодильник у програмі, то для під'єднання потрібно перейти на екран реєстрації пристроїв у програмі.
Не вдається увійти в систему у програмі.	<ul style="list-style-type: none">Для користування програмою ви маєте увійти у свій обліковий запис Samsung.Якщо у вас немає облікового запису Samsung, виконуйте вказівки на екрані у програмі, щоб створити свій обліковий запис.
Коли я намагаюся зареєструвати холодильник, з'являється повідомлення про помилку.	<ul style="list-style-type: none">Можливо, проблеми із встановленням з'єднання зумовлені відстанню до точки доступу або електромагнітними перешкодами від іншого обладнання поблизу. Зачекайте трохи і повторіть спробу.
Програма Samsung Smart Home під'єдналася до холодильника, але не працює.	<ul style="list-style-type: none">Вийдіть із програми Samsung Smart Home і запустіть її знову або від'єднайте і знову підключіть маршрутизатор.Від'єднайте холодильник від розетки, почекайте 1 хвилину та ввімкніть його знову.

Мікрофіша

Торговельна марка		Samsung	Samsung	
Модель		RB37K6340**	RB34K6250**	
Категорія		7 (Холодильник-морозильник з морозильним відділенням, маркований чотирма зірочками (****))		
Клас енергоефективності		A+	A+	
Річний обсяг енергоспоживання (кВт·г/рік)		314	306	
Об'єм (л)	Відділення для зберігання свіжих продуктів	269	246	
	Відділення для охолодження	-	-	
	Відділення для заморожування	Низькотемпературне відділення, марковане чотирма зірочками (****)	98	98
		Низькотемпературне відділення, марковане двома зірочками (**)	-	-
Маркування найхолоднішого відділення		***	***	
Температура відділень (°C)	Холодильне відділення	+1...+7	+1...+7	
	Відділення для охолодження	-	-	
	Морозильне відділення	-23...-15	-23...-15	
Відділення, що не обмерзають (No Frost)		Холодильне, морозильне	Холодильне, морозильне	
Час автономного живлення без споживання енергії (год.)		16	16	
Потужність заморожування (кг/24 год.)		12	12	
Кліматичний клас		SN, N, ST, T	SN, N, ST, T	
		Даний прилад призначений для використання при температурі навколишнього середовища від 10 °C до 43 °C		
Рівень звукової потужності (дБА)		38	38	
Вбудований		-	-	
Прилад для зберігання вина		-	-	

Нотатки

Нотатки

Нотатки

Зв'яжитесь з SAMSUNG по всьому світу

Якщо у вас є пропозиції або питання по продуктах Samsung, зв'яжіться з інформаційним центром Samsung

Країна	Контактний центр	Веб-сайт
UKRAINE	0-800-502-000	www.samsung.com/ua/support (Ukrainian) www.samsung.com/ua_ru/support (Russian)
MOLDOVA	0-800-614-40	www.samsung.com/support



DA68-03516E-02



Холодильник

Руководство пользователя

RB34K6*/RB37K6*

SEUC

Напольное устройство

SAMSUNG

Содержание

Меры предосторожности	3
Важные знаки безопасности и меры предосторожности:	5
Символы, предупреждающие о серьезной опасности при транспортировке и установке	6
Важные замечания по установке	7
Меры предосторожности при установке	11
Важные замечания по использованию	11
Меры предосторожности при эксплуатации	17
Меры предосторожности при очистке	19
Важные замечания по утилизации	20
Дополнительные советы по надлежащему использованию	21
Советы по экономии энергии	22
Данное устройство предназначено для использования в бытовых и аналогичных условиях, например	23
Инструкция по утилизации электрического и электронного оборудования	24
Установка	25
Краткий обзор холодильника	25
Пошаговая установка	26
Эксплуатация	34
Панель функций	34
Samsung Smart Home	38
Рекомендации по хранению продуктов	41
Обслуживание	43
Перестановка дверец (только в соответствующих моделях)	43
Использование и уход	57
Очистка	59
Замена деталей	59
Устранение неисправностей	60
Общие неисправности	60
Холодильник издает странные звуки?	63
Samsung Smart Home	65

Меры предосторожности

- Перед эксплуатацией вашего холодильника Samsung внимательно прочитайте данное руководство и убедитесь в том, что вы знаете, каким образом использовать функции устройства так, чтобы обеспечить его безопасность и эффективность.
- Люди с ограниченными физическими, сенсорными или умственными способностями (включая детей) и лица, не имеющие достаточного опыта или знаний, не должны пользоваться данным устройством, если их действия не контролируются или если они предварительно не проинструктированы лицом, отвечающим за их безопасность.
- Данное устройство может использоваться детьми от 8 лет и старше, лицами с ограниченными физическими, сенсорными или умственными возможностями, а также лицами с ограниченным опытом или знаниями, если над ними осуществляется контроль, либо они проинструктированы о мерах безопасности при использовании устройства и осознают возможные риски. Детям запрещается играть с устройством. Очистка и техническое обслуживание, выполняемые детьми, не должны производиться без надзора.
- Предупреждения и важные инструкции по безопасности, приведенные в данном руководстве, не распространяются на все возможные условия и ситуации, которые могут произойти. При установке, обслуживании и использовании устройства вы должны руководствоваться здравым смыслом и проявлять осторожность.

Меры предосторожности

- Поскольку данные инструкции по эксплуатации предназначены для разных моделей устройств, технические характеристики приобретенного холодильника могут немного отличаться от характеристик, описанных в руководстве, и не все предупреждающие знаки будут действительны для той или иной модели устройства. При возникновении вопросов или сомнений, обратитесь в ближайший сервисный центр или получите справку на сайте www.samsung.com.
- Чтобы предотвратить образование огнеопасной смеси газа и воздуха при возникновении утечки в цепи охлаждения, устанавливайте холодильник в помещении, размер которого подходит для установки холодильника с указанным объемом хладагента.
- Не включайте устройство, если оно имеет какие-либо повреждения. При возникновении сомнений относительно исправности устройства обратитесь к своему дилеру. Минимальный объем помещения, в котором устанавливается холодильник, рассчитывается с учетом того, чтобы на 1 м³ помещения приходилось не более 8 г хладагента R-600a. Объем хладагента, используемого в вашем устройстве, см. на паспортной табличке внутри холодильника.
- Утечка хладагента из труб может привести к ожогам или повреждению глаз. При обнаружении утечки хладагента из трубы не допускайте появления вблизи устройства источников открытого огня, уберите легковоспламеняющиеся предметы подальше от устройства и немедленно проветрите помещение.
 - В противном случае возникнет риск возгорания или взрыва.
- Данная процедура является опасной, поэтому выполнять обслуживание и ремонт данного устройства должен уполномоченный специалист.

-
- Не храните в устройстве взрывчатые вещества, например аэрозольные баллончики с легковоспламеняющимся содержимым.

Важные знаки безопасности и меры предосторожности:

Придерживайтесь всех правил техники безопасности, приведенных в данном руководстве. В данном руководстве встречаются следующие знаки безопасности.

ПРЕДУПРЕЖДЕНИЕ

Потенциальная опасность или несоблюдение мер безопасности может привести к **получению серьезной травмы, повреждению имущества и/или летальному исходу.**

ВНИМАНИЕ

Потенциальная опасность или несоблюдение мер безопасности может привести к **получению серьезной травмы и/или повреждению имущества.**

ПРИМЕЧАНИЕ

Важная информация, включающая описание различных функций и полезные советы по использованию холодильника.

Эти предупреждающие знаки предназначены для предотвращения получения травм вами и сторонними лицами.

Отнеситесь к ним с особым вниманием.

Прочитайте этот раздел и храните руководство в надежном месте для дальнейшего использования.

Меры предосторожности

Символы, предупреждающие о серьезной опасности при транспортировке и установке

ПРЕДУПРЕЖДЕНИЕ

- При перевозке и установке устройства соблюдайте осторожность, чтобы избежать повреждения компонентов цепи охлаждения.
 - Утечка хладагента из трубопровода может привести к повреждению глаз или к возгоранию. При обнаружении утечки не допускайте появления вблизи устройства источников открытого огня или потенциальных источников возгорания. В течение нескольких минут проветрите помещение, в котором находится устройство.
 - Изобутановый хладагент R-600a является природным газом и соответствует требованиям охраны окружающей среды, однако он также легко воспламеняется. При перевозке и установке устройства соблюдайте осторожность, чтобы избежать повреждения компонентов цепи охлаждения.



Важные замечания по установке

ПРЕДУПРЕЖДЕНИЕ

- Не устанавливайте холодильник в помещении с высокой влажностью или в местах, где холодильник может подвергнуться воздействию воды.
 - Износ изоляционных материалов электрических деталей может привести к удару током или возгоранию.
- Не устанавливайте холодильник в местах, где он может подвергнуться воздействию прямых солнечных лучей, вблизи кухонной плиты, комнатных обогревателей и других нагревательных приборов.
- Не подключайте несколько устройств к одному сетевому фильтру. Холодильник необходимо подключить к отдельной сетевой розетке с напряжением, указанным на его табличке технических данных.
 - Это позволит обеспечить максимальную эффективность работы устройства, а также избежать перегрузок в домашней цепи проводки, которые могут привести к пожару в результате перегрева проводов.
- Если розетка закреплена ненадежно, не вставляйте в нее вилку кабеля питания.
 - В противном случае возможно поражение электрическим током или возгорание.
- Не используйте кабель с трещинами или повреждениями на самом кабеле, а также на обоих его концах.
- Не сгибайте кабель питания слишком сильно и не ставьте на него тяжелые предметы.
- Не тяните и сильно не перегибайте кабель питания.
- Не перекручивайте и не завязывайте кабель питания.



Меры предосторожности

- Не подвешивайте кабель питания на металлические предметы, не помещайте тяжелые предметы на кабель питания, не зажимайте его между двумя предметами, не проталкивайте за устройство.
- При перемещении холодильника следите за тем, чтобы кабель питания не попал под холодильник и не был поврежден.
 - Это может привести к пожару или поражению током.
- Не отключайте холодильник от сети, дергая за кабель питания. Всегда беритесь крепко за вилку, после чего вытягивайте ее из розетки.
 - Повреждение кабеля питания может привести к короткому замыканию, пожару и/или поражению электрическим током.
- Не храните в устройстве взрывчатые вещества, например аэрозольные баллончики с легковоспламеняющимся содержимым.
- Не устанавливайте данное устройство рядом с нагревательными приборами или легковоспламеняющимися материалами.
- Не устанавливайте устройство в местах, где возможна утечка газа.
 - Это может привести к пожару или поражению током.
- Перед использованием холодильник необходимо должным образом установить в соответствии с указаниями данного руководства.
- Подсоедините вилку кабеля питания таким образом, чтобы кабель не натягивался и был направлен вниз.
 - При подключении вилки нижней стороной вверх может произойти повреждение кабеля питания, что может привести к пожару или поражению электрическим током.
- Следите за тем, чтобы вилка не была зажата между стеной и задней стенкой холодильника и не была повреждена.

- Храните упаковочный материал в недоступном для детей месте.
 - Надевание ребенком упаковочного пакета на голову может привести к удушью и летальному исходу.
- При установке устройства убедитесь, что к вилке имеется открытый доступ.
 - В противном случае возникнет риск поражения электрическим током или возгорания в результате утечки тока.
- Не устанавливайте устройство в местах, где оно может подвергнуться воздействию влаги, жира, пыли, прямых солнечных лучей или воды (капли дождя).
 - Износ изоляционных материалов электрических деталей может привести к поражению током или возгоранию.
- При появлении в холодильнике воды или пыли отключите сетевую вилку от розетки и обратитесь в сервисный центр Samsung Electronics.
 - В противном случае существует опасность возгорания.
- Не вставляйте на устройство и ничего не размещайте на нем (например, белье для стирки, зажженные свечи, зажженные сигареты, посуду, химикаты, металлические предметы и т. д.)
 - Это может привести к поражению электрическим током, возгоранию, неисправности устройства или травмам.
- Перед первым подключением устройства к сети следует удалить всю защитную пластиковую пленку.
- Следите за тем, чтобы дети не играли с упорными кольцами, которые используются для регулировки дверец, или зажимами водопроводного патрубка.
 - Ребенок может задохнуться, если проглотит уплотнительное кольцо или зажим патрубка. Храните уплотнительные кольца и зажимы патрубка в недосягаемом для детей месте.

Меры предосторожности

- Холодильник должен быть безопасно заземлен.
 - Перед выполнением осмотра или ремонта любых деталей холодильника следует убедиться, что холодильник заземлен. Утечки электроэнергии могут вызвать серьезное поражение электрическим током.
- Никогда не используйте для заземления газовые трубы, телефонные линии и другие потенциальные точки притяжения молний.
 - Холодильник необходимо заземлить во избежание утечки или поражения током.
 - Это может привести к поражению током, возгоранию, взрыву или проблемам с изделием.
- Включите вилку кабеля питания в сетевую розетку. Не используйте поврежденный кабель питания, вилку или незакрепленную сетевую розетку.
 - Это может привести к пожару или поражению током.
- Если кабель питания поврежден, его необходимо сразу же заменить, обратившись к производителю или в сервисный центр.
- Замена предохранителя холодильника должна производиться только квалифицированным специалистом или представителем обслуживающей организации.
 - Несоблюдение данного указания может привести к поражению током или травмам.



Меры предосторожности при установке

ВНИМАНИЕ

- Вокруг холодильника должно быть достаточно свободного пространства; устанавливайте холодильник на плоскую поверхность.
 - Не загораживайте вентиляционные отверстия на корпусе холодильника или в монтажных конструкциях.
- После установки и включения устройства не помещайте в него продукты в течение 2 часов.
- Мы настоятельно рекомендуем пригласить для установки устройства квалифицированного техника или представителя обслуживающей компании.
 - В противном случае возможны поражение током, пожар, взрыв, травмы или проблемы с изделием.
- Перегрузка одной из дверей может стать причиной падения холодильника, что может привести к травме.

Важные замечания по использованию

ПРЕДУПРЕЖДЕНИЕ

- Не вставляйте вилку кабеля питания в розетку мокрыми руками.
 - Это может привести к поражению током.
- Не храните какие-либо предметы на холодильнике.
 - При открывании или закрывании дверцы эти предметы могут упасть, привести к травме и/или нанесению материального ущерба.



Меры предосторожности

- Не вставляйте руки, ноги или металлические предметы (например, столовые приборы и т. д.) в нижнюю или заднюю часть холодильника.
 - Это может привести к травме или поражению электрическим током.
 - При контакте с острыми краями можно получить травму.
- Не касайтесь внутренних стенок морозильной камеры или хранящихся в ней продуктов мокрыми руками.
 - Это может привести к обморожению.
- Не ставьте на холодильник тару с водой.
 - При попадании воды на электрические части устройства возможны поражение током или возгорание.
- Не храните в холодильнике летучие или легковоспламеняющиеся предметы или вещества (бензол, растворитель, пропан, спирт, эфир, сжиженный газ и т. п.)
 - Данный холодильник предназначен только для хранения продуктов питания.
 - Это может привести к возгоранию или взрыву.
- Следите за тем, чтобы дети не играли с устройством.
 - Не держите пальцы вблизи зон возможного заземления. Зазор между дверцами и корпусом должен быть минимальным. Будьте осторожны при открывании дверей в присутствии детей.
- Не позволяйте детям висеть на дверцах или дверных контейнерах устройства. Это может привести к серьезным травмам.
- Не позволяйте детям залезать внутрь холодильника. Они могут оказаться заблокированными изнутри.
- Не кладите руки под нижнюю кромку холодильника.
 - Острая кромка может стать причиной травмы.

- Не храните в холодильнике лекарственные препараты, материалы для научных исследований или чувствительные к изменению температуры материалы.
 - Не храните в холодильнике продукты, требующие строгого соблюдения температуры хранения.
- Не устанавливайте внутрь холодильной/морозильной камеры никакие электроприборы, кроме рекомендованных производителем холодильника.
- Если вы почувствовали запах лекарств или дыма, немедленно отключите вилку питания и обратитесь в сервисный центр компании Samsung Electronics.
- При появлении в холодильнике воды или пыли отключите сетевую вилку от розетки и обратитесь в сервисный центр Samsung Electronics.
 - В противном случае существует опасность возгорания.
- Не разрешайте детям становиться ногами на выдвижной отсек.
 - Крышка может сломаться, что приведет к падению.
- Всегда закрывайте дверцы холодильника, если оставляете устройство без присмотра, и не позволяйте детям залезать внутрь холодильника.
- Не позволяйте детям залезать в отсеки холодильника.
 - Это может привести к травмам или смерти в результате удушья.
- Не переполняйте холодильник продуктами.
 - При открывании дверцы продукты могут упасть, привести к травме и/или нанесению материального ущерба.
- Не распыляйте на поверхность устройства летучие вещества, например средства от насекомых.
 - Они не только наносят вред здоровью человека, но также становятся причиной удара током, возникновения пожара и неисправности изделия.

Меры предосторожности

- Не используйте и не размещайте вблизи или внутри холодильника горючие аэрозоли, легковоспламеняющиеся предметы, сухой лед, лекарства, химические вещества или другие предметы, чувствительные к изменению температуры.
- Не используйте фен для волос для сушки внутреннего пространства холодильника. Не помещайте в холодильник зажженную свечу с целью устранения неприятных запахов.
 - Это может привести к пожару или поражению током.
- Не вставляйте на устройство и ничего не размещайте на нем (например, белье для стирки, зажженные свечи, зажженные сигареты, посуду, химикаты, металлические предметы и т. д.) Это может привести к поражению электрическим током, возгоранию, неисправности устройства или травмам. Не ставьте на холодильник тару с водой.
 - При попадании воды на электрические части устройства возможны поражение током или возгорание.
- Не используйте для ускорения процесса размораживания механические устройства или другие средства, кроме рекомендованных производителем.
- Не допускайте повреждения контура циркуляции хладагента.
- Никогда не смотрите прямо на светодиодные УФ-лампы в течение длительного времени.
 - Ультрафиолетовые лучи могут привести к чрезмерному напряжению зрения.
- Не кладите полки нижней стороной вверх. Фиксатор полки не может функционировать в таком положении.
 - Это может стать причиной травм в результате падения стеклянной полки.

- Не держите пальцы вблизи зон возможного заземления. Зазор между дверцами и корпусом должен быть минимальным. Будьте осторожны при открывании дверец в присутствии детей.
- При обнаружении утечки газа не допускайте появления вблизи устройства источников открытого огня или потенциальных источников возгорания. В течение нескольких минут проветрите помещение, в котором находится устройство.
 - Не прикасайтесь также к холодильнику и шнуру питания.
 - Не включайте вентилятор.
 - Возникновение искры может привести к взрыву или пожару.
- Используйте только светодиодные лампы, предоставляемые изготовителем или сотрудником сервисной службы.
- Чтобы избежать падения хранящихся в холодильнике бутылок, располагайте их вплотную друг к другу.
- Данное изделие предназначено только для хранения пищевых продуктов в домашних условиях.
- Не пытайтесь самостоятельно выполнять ремонт, разбирать или модифицировать холодильник.
 - Несанкционированные модификации могут стать причиной снижения безопасности устройства. За устранение несанкционированных модификаций компанией-производителем будет взиматься полная стоимость деталей и соответствующих работ.
- Используйте только стандартные предохранители (не используйте медные, стальные проволочные перемычки и т. п.)
- Для выполнения ремонта или повторной установки холодильника обратитесь в ближайший сервисный центр.
 - В противном случае это может привести к поражению электрическим током, пожару, травмам или проблемам с изделием.

Меры предосторожности

- Если внутренняя или наружная светодиодная лампа перестала работать, свяжитесь с ближайшим сервисным центром.
- При наличии запаха горелого или дыма, незамедлительно отключите холодильник от сети и свяжитесь с сервисным центром компании Samsung Electronics.
 - Несоблюдение данного указания может привести к пожару или поражению током.
- Перед заменой освещения внутри холодильника отсоедините сетевую вилку от розетки.
 - В противном случае возможно поражение током.
- При наличии трудностей с заменой не светодиодных ламп, обратитесь в сервисный центр Samsung.
- Если изделие оснащено светодиодной лампой, не пытайтесь снять крышку лампы или разобрать лампу самостоятельно.
 - Обратитесь в сервисный центр Samsung.
- Включите вилку кабеля питания в сетевую розетку.
- Не используйте поврежденный кабель питания, вилку или незакрепленную сетевую розетку.
 - Это может привести к пожару или поражению током.

Меры предосторожности при эксплуатации

ВНИМАНИЕ

- Не замораживайте повторно полностью оттаявшие продукты. Не помещайте в морозильную камеру газированные или пенящиеся напитки. Не помещайте бутылки или стеклянную тару в морозильную камеру.
 - При замораживании стекло может лопнуть, что может привести к травмированию пользователя.
- Для наиболее эффективного хранения продуктов необходимо соблюдать следующие рекомендации:
 - Не ставьте продукты слишком близко к вентиляционным отверстиям на задней стенке холодильника, так как они будут препятствовать свободной циркуляции воздуха в холодильной камере.
 - Перед загрузкой продуктов в холодильную камеру тщательно заверните их или положите в герметичные контейнеры.
 - Не ставьте стеклянные бутылки или газированные напитки в морозильную камеру. Они могут замерзнуть и лопнуть. Осколки от разбитых емкостей могут привести к травмам и порезам.
 - Соблюдайте рекомендации по времени хранения, а также сроки годности замороженных продуктов.
- Не ставьте стаканы, бутылки или газированные напитки в морозильную камеру.
 - Емкость может замерзнуть и разбиться, что может привести к травме.

Меры предосторожности

- Не помещайте в морозильную камеру газированные или пенящиеся напитки. Не помещайте бутылки или стеклянную тару в морозильную камеру.
 - После замерзания содержимого стекло может разбиться и причинить травмы или порчу имущества.
- Гарантии относительно обслуживания и изменений.
 - На изменения, производимые третьей стороной в отношении данного устройства, не распространяется гарантийное обслуживание. Кроме того, компания Samsung не несет ответственность за нарушения техники безопасности, возникшие в результате вмешательства третьей стороны.
- Не закрывайте расположенные внутри холодильника вентиляционные отверстия.
 - Это может привести к чрезмерному охлаждению холодильника, особенно если отверстия блокируются полиэтиленовыми пакетами.
- Удалите избыточную влагу внутри устройства и оставьте дверцы открытыми.
 - В противном случае возможно образование неприятного запаха и плесени.
- Если холодильник был отсоединен от источника питания, необходимо подождать не меньше пяти минут, прежде чем вновь вставлять вилку в розетку.
- Если в холодильнике появилась вода, отключите сетевую вилку от розетки и обратитесь в сервисный центр Samsung Electronics.
- Не ударяйте и не прикладывайте значительные усилия к стеклянным поверхностям.
 - В противном случае, помимо повреждения устройства, можно получить травму осколками стекла.
- Берегите пальцы от защемления.

-
- При затоплении холодильника обратитесь в ближайший сервисный центр.
 - Возможно поражение током или возгорание.

Меры предосторожности при очистке

ВНИМАНИЕ

- Не брызгайте водой непосредственно на внутреннюю или внешнюю поверхность холодильника.
 - В противном случае возможно возгорание или поражение пользователя током.
- Не используйте фен для волос для сушки внутреннего пространства холодильника.
- Не помещайте в холодильник зажженную свечу с целью устранения неприятных запахов.
 - Это может привести к пожару или поражению током.
- Не распыляйте чистящие вещества непосредственно на дисплей.
 - Это может привести к исчезновению напечатанных букв.
- Если посторонние вещества, например вода, просочились в устройство, отключите его от сетевой розетки и обратитесь в ближайший сервисный центр.
 - Несоблюдение данного указания может привести к удару током или возгоранию.
- Для очистки контактов вилки питания от пыли или посторонних веществ используйте сухую чистую тряпку. При чистке вилки не используйте влажную ткань.
 - В противном случае возможен удар током или возгорание.
- При очистке не распыляйте воду непосредственно на устройство.

Меры предосторожности

- Не используйте для чистки бензол, растворители, хлорид или отбеливатель.
 - Эти вещества могут повредить поверхность устройства или вызвать возгорание.
- Перед очисткой или обслуживанием отключите устройство из розетки.
 - Несоблюдение данного указания может привести к удару током или возгоранию.

Важные замечания по утилизации

ПРЕДУПРЕЖДЕНИЕ

- Утилизируйте упаковочный материал для данного устройства в соответствии с правилами обеспечения безопасности окружающей среды.
- Перед утилизацией убедитесь, что трубы в задней части устройства не повреждены.
- Используется хладагент R-600a или R-134a. Сведения о хладагенте, используемом в данном холодильнике, см. на табличке компрессора на задней стенке холодильника или на паспортной табличке внутри холодильной камеры. Если в холодильнике содержится воспламеняющийся газ (хладагент R-600a), обратитесь с запросом о безопасной утилизации этого изделия в уполномоченные местные органы.

- Перед утилизацией холодильника снимите дверцу/уплотнители дверцы и защелку дверцы, чтобы маленькие дети или домашние животные не могли оказаться запертыми внутри холодильника. Следите за тем, чтобы дети не играли с устройством. Несоблюдение этого указания может привести к травмам или смерти в результате удушья.
 - Несоблюдение этого указания может привести к травмированию или смерти в результате удушья.
- В изоляционном материале используется циклопентан. Газы, входящие в состав изоляционного материала, необходимо утилизировать особым образом. Для безопасной утилизации данного изделия обратитесь в уполномоченные местные органы.
- Храните упаковочный материал в недоступном для детей месте, поскольку он представляет для них опасность.
 - Если ребенок наденет на голову пакет, это может привести к смерти вследствие удушья.

Дополнительные советы по надлежащему использованию

- В случае отключения электроэнергии обратитесь в местную электрокомпанию и уточните, когда возобновится ее подача.
 - В большинстве случаев питание возобновляется в течение одного-двух часов. В течение такого периода температура внутри холодильника не изменится. Однако во время отключения электроэнергии рекомендуется как можно реже открывать дверцу устройства.
 - Тем не менее, если электроснабжение будет отсутствовать более 24 часов, выньте из холодильника и выбросьте все замороженные продукты.

Меры предосторожности

- Холодильник может работать нестабильно (могут растаять замороженные продукты или температура в морозильном отделении может стать слишком высокой) в том случае, если он в течение длительного времени находится в месте, температура окружающего воздуха в котором постоянно значительно ниже температуры, на которую рассчитано устройство.
- Охлаждение некоторых продуктов может негативно повлиять на их свойства хранения из-за конкретных характеристик продукта.
- Данный холодильник снабжен системой удаления инея, следовательно, нет необходимости размораживать его вручную. Размораживание будет выполняться автоматически.
- Повышение температуры во время размораживания соответствует требованиям стандартов ISO. Чтобы предотвратить нежелательное повышение температуры замороженных продуктов во время размораживания устройства, заверните замороженные продукты в несколько слоев бумаги (например, в газету).
- Не замораживайте повторно полностью оттаявшие продукты.

Советы по экономии энергии

- Установите устройство в прохладном сухом помещении с достаточной вентиляцией. Убедитесь, что на устройство не попадает прямой солнечный свет, и никогда не устанавливайте его около источника тепла (например, батареи).
- Для обеспечения оптимального энергопотребления рекомендуется не загромождать вентиляционные отверстия и решетки.
- Остужайте теплые продукты перед тем, как класть их в холодильник.

- Замороженные продукты необходимо размораживать в камере холодильника. Низкая температура замороженных продуктов будет способствовать охлаждению других продуктов в холодильнике.
- Когда кладете или берете продукты из холодильника, не оставляйте дверцу открытой на долгое время. Чем меньше дверца находится в открытом состоянии, тем меньше льда будет образовываться в морозильной камере.
- При установке холодильника рекомендуется оставить зазоры сзади и по бокам. Это позволит снизить энергопотребление и, соответственно, сумму счетов за электричество.
- Для наиболее рационального энергопотребления рекомендуется размещать все внутренние приспособления, например корзины, ящики, полки на исходных местах, согласно комплектации производителя.

Данное устройство предназначено для использования в бытовых и аналогичных условиях, например

- кухнях для персонала в магазинах, офисах и других рабочих условиях;
- фермах и для использования клиентами в гостиницах, мотелях и других жилых условиях;
- в номерах с предоставлением завтрака;
- организациях общественного питания и аналогичных условиях, где не предусмотрена розничная торговля.

Меры предосторожности

Инструкция по утилизации электрического и электронного оборудования



Правильная утилизация данного устройства (Утилизация электрического и электронного оборудования)

(применяется в странах, в которых используется система сортировки отходов)

Данная маркировка на изделии, принадлежностях или указанная в документации к нему, обозначает, что по истечении срока службы устройство и его принадлежности (например, зарядное устройство, гарнитура, USB-кабель) не следует выбрасывать вместе с другими бытовыми отходами. Во избежание нанесения вреда окружающей среде или здоровью человека от неконтролируемого выброса отходов, устройство необходимо утилизировать отдельно от других отходов и надлежащим образом переработать для повторного использования.

Для получения детальной информации о месте и способе экологически безопасной утилизации потребителям необходимо обратиться либо к продавцу данного устройства, либо в уполномоченные местные органы.

Юридическим лицам необходимо обратиться к поставщику, чтобы проверить сроки и условия договора купли-продажи. Данное изделие и принадлежности к нему запрещено утилизировать вместе с другими отходами производства.

Установка

Для правильной установки холодильника и предотвращения опасных ситуаций внимательно следуйте всем пунктам данной инструкции.

⚠ ПРЕДУПРЕЖДЕНИЕ

- Холодильник должен использоваться исключительно по прямому назначению, описанному в данном руководстве.
- Любое техническое обслуживание должно производиться квалифицированным техническим специалистом.
- Утилизировать упаковочный материал изделия необходимо в соответствии с нормами местного законодательства.
- Во избежание поражения электрическим током перед выполнением технического обслуживания или замены деталей отключите устройство от сети питания.

Краткий обзор холодильника

Фактический внешний вид и предоставляемые комплектующие холодильника могут отличаться в зависимости от модели и конкретной страны.

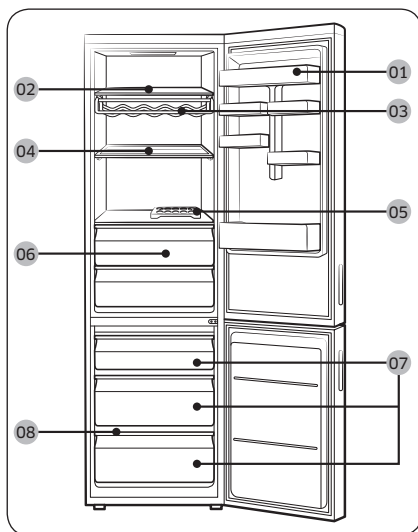

- 01 Контейнер для молочных продуктов
- 02 Полка холодильной камеры
- 03 Полка для вина *
- 04 Складывающаяся полка *
- 05 Лоток для яиц
- 06 Зона свежести
- 07 Ящик морозильной камеры
- 08 Полка морозильной камеры

* только в применимых моделях

📖 ПРИМЕЧАНИЕ

- Для быстрой заморозки большого количества продуктов воспользуйтесь нижним ящиком.
- Для обеспечения оптимального энергопотребления убедитесь, что все полки, ящики и корзины установлены на своих исходных местах.
- Чтобы освободить больше места в холодильнике, извлеките верхний и средний ящики холодильной камеры и вставьте полку морозильной камеры вместо нижнего ящика. Это не повлияет на температурные и механические характеристики изделия. Заявленный объем отсека для хранения замороженных продуктов вычисляется при извлеченных отделениях.

Установка

Пошаговая установка

ШАГ 1 Выбор места

Требования к месту расположения:

- Твердое ровное место без ковровых покрытий или настилов, которые могут затруднять вентиляцию
- Отсутствие прямых солнечных лучей
- Достаточно места для открытия и закрытия дверей
- Вдали от источников тепла
- Достаточно места для технического обслуживания и ухода
- Диапазон температур: от 10 °С до 43 °С

Эффективный диапазон температур

Холодильник создан для стабильной работы в диапазоне температур, который определяется его классом.

Класс	Обозначение	Диапазон температур в помещении (°С)	
		IEC 62552 (ISO 15502)	ISO 8561
Умеренный расширенный	SN	от +10 до +32	от +10 до +32
Умеренный	N	от +16 до +32	от +16 до +32
Субтропический	ST	от +16 до +38	от +18 до +38
Тропический	T	от +16 до +43	от +18 до +43

ПРИМЕЧАНИЕ

Эффективность охлаждения и энергопотребления холодильника может зависеть от окружающей температуры, частоты открытия/закрытия дверей и его места расположения. Рекомендуется поддерживать соответствующую температуру.

Зазор

Требования по размещению см. на рисунке и в таблице ниже.

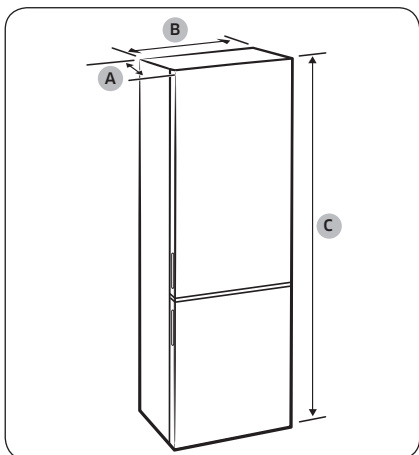

Модель	RB34K*	RB37K*	RB37K* (модель со стеклянной дверцей)
Глубина «А»	664	664	689
Ширина «В»	595	595	595
Общая высота «С»	1920	2010	2010

(единица измерения: мм)

Установка

Установка

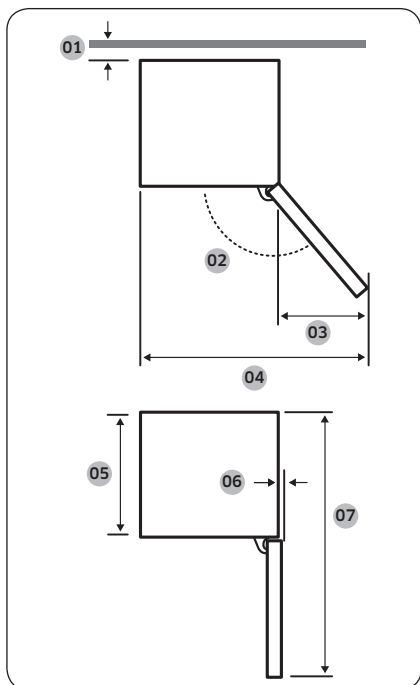

Модель	RV34K*	RV37K*	RV37K* (модель со стеклянной дверцей)
01	50		
02	135°		110°
03	396	396	218
04	991	991	813
05	605	605	605
06	1,6	1,6	26,4
07	1211	1211	1217

(единица измерения: мм)

ПРИМЕЧАНИЕ

Значения, указанные в таблице выше, могут отличаться в зависимости от метода измерения.

ШАГ 2 Соединение WiFi

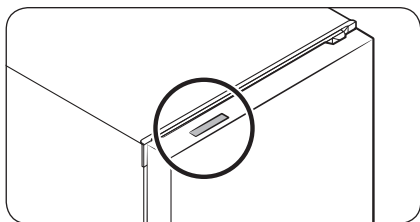

Управлять холодильником теперь можно дистанционно при помощи интеллектуального устройства Smart Home Dongle, продающегося отдельно. Для покупки Smart Home Dongle перейдите на веб-сайт по ссылке www.samsung.com и ознакомьтесь с информацией об устройстве.

⚠ ВНИМАНИЕ

- Доступно два типа интеллектуальных устройств Samsung Smart Home: один предназначен для интеллектуальных телевизоров Samsung, а другой – для бытовой техники Samsung.
- Вам необходимо приобрести интеллектуальное устройство Samsung Smart Home для бытовой техники. Использование других интеллектуальных устройств может привести к сбою системы.

ТИП А

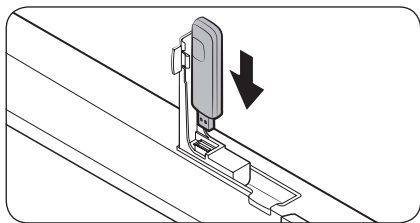
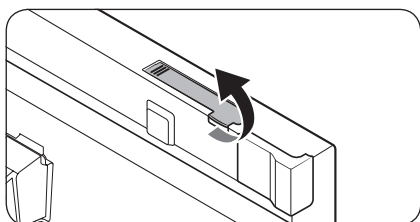

1. Откройте дверцу холодильной камеры и поднимите крышку интеллектуального устройства в верхней части дверцы.
2. Вставьте устройство Smart Home Dongle в разъем в правильном направлении.

Установка

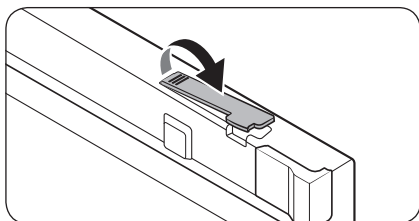

3. Нажмите на крышку устройства, чтобы закрыть ее.

ТИП В

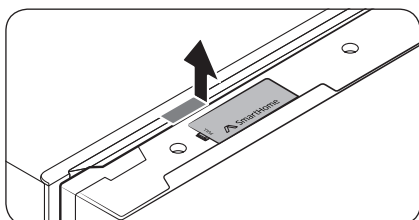

1. Нажмите на область со стрелочкой на крышке устройства, чтобы открыть и снять крышку.

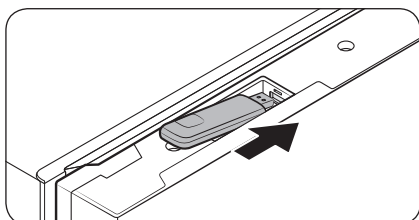

2. Вставьте устройство Smart Home Dongle в разъем в правильном направлении.

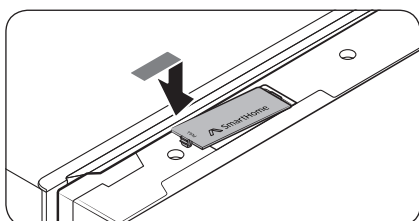

3. Вставьте крышку устройства, начав с дальней стороны. Затем нажмите на крышку, чтобы закрыть ее.

ШАГ 3 Напольное покрытие

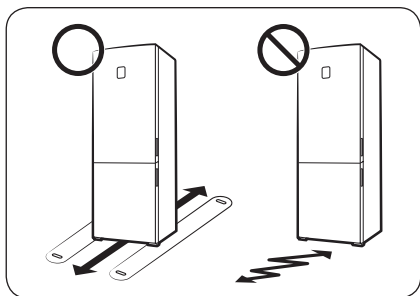

- Поверхность для установки должна выдерживать вес полностью загруженного холодильника.
- Чтобы не повредить напольное покрытие, подложите по большому куску картона под каждую ножку холодильника.
- Как только холодильник будет установлен в нужное положение, старайтесь его не двигать, чтобы не повредить пол. При необходимости подстелите толстую бумагу или ткань (например старый ковер) там, где будете двигать холодильник.

Установка

ШАГ 4 Регулировка выравнивающих ножек

⚠ ВНИМАНИЕ

- Холодильник необходимо выровнять на плоском твердом полу. Несоблюдение этого требования может привести к повреждению холодильника или к травмам.
- Выравнивание следует выполнять, пока холодильник пуст. Убедитесь, что в холодильнике нет продуктов.
- По соображениям безопасности переднюю сторону следует сделать немного выше задней.

Холодильник можно выровнять с помощью передних ножек, на которых имеются специальные винты для выравнивания (регулируемые винты). Для выравнивания следует использовать плоскую отвертку.

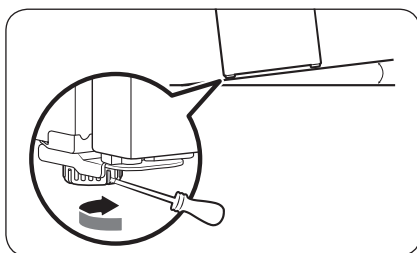

Для настройки высоты левой стороны:

Вставьте плоскую отвертку в регулировочный винт на передней левой ножке. Поверните регулировочный винт по часовой стрелке, чтобы увеличить высоту, или против часовой стрелки, чтобы уменьшить.

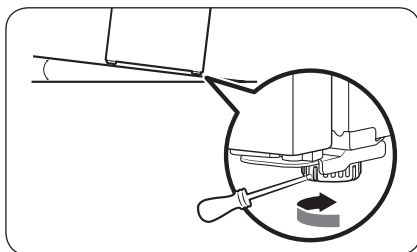

Для настройки высоты правой стороны:

Вставьте плоскую отвертку в регулировочный винт на передней правой ножке. Поверните регулировочный винт по часовой стрелке, чтобы увеличить высоту, или против часовой стрелки, чтобы уменьшить.



ШАГ 5 Первоначальные настройки

После выполнения следующих шагов холодильник начнет полноценно работать.

1. Удалите с углов каждой полки накладку из вспененного полиэтилена, используемые для защиты холодильника от повреждений при транспортировке.
2. Подключите кабель питания к розетке, чтобы включить холодильник.
3. Откройте дверцу и проверьте, работает ли внутреннее освещение.
4. Установите самую низкую температуру и подождите около часа. После этого морозильная камера должна немного охладиться, а двигатель начнет работать без перебоев.
5. Подождите, пока температура холодильника не достигнет заданного параметра. Теперь холодильник готов к использованию.

ПРИМЕЧАНИЕ

При включении питания холодильника подается звуковой сигнал. Для отключения сигнала нажмите кнопку **Freezer (Морозильная камера)** или **Fridge (Холодильная камера)**.

ШАГ 6 Сигнал при повышении температуры (только в соответствующих моделях)

- При повышении температуры в морозильной камере (например, вследствие отсутствия энергоснабжения), на дисплее начнет светиться индикатор «-».
 - При нажатии кнопки **Freezer (Морозильная камера)** или **Fridge (Холодильная камера)** на дисплее в течение 5 секунд будет мигать максимальное значение температуры, достигнутое за время отсутствия энергоснабжения.
 - После этого отобразится фактическое значение температуры. Чтобы отключить функцию сигнала при повышении температуры, повторно нажмите кнопку **Door Alarm (Сигнал при открытой дверце)**.
- Данный сигнал может срабатывать в таких случаях:
 - при включении устройства;
 - при повышении температуры в морозильной камере вследствие перебоев энергоснабжения.

ШАГ 7 Окончательная проверка

Когда установка будет завершена, убедитесь, что:

- холодильник подключен к сетевой розетке и правильно заземлен;
- холодильник установлен на плоской и ровной поверхности, имея необходимый зазор между ним и стеной или корпусом другого устройства;
- холодильник стоит ровно и устойчиво;
- дверца свободно открывается и закрывается, а внутреннее освещение включается автоматически при открытии.



Эксплуатация

Панель функций

ТИП 1

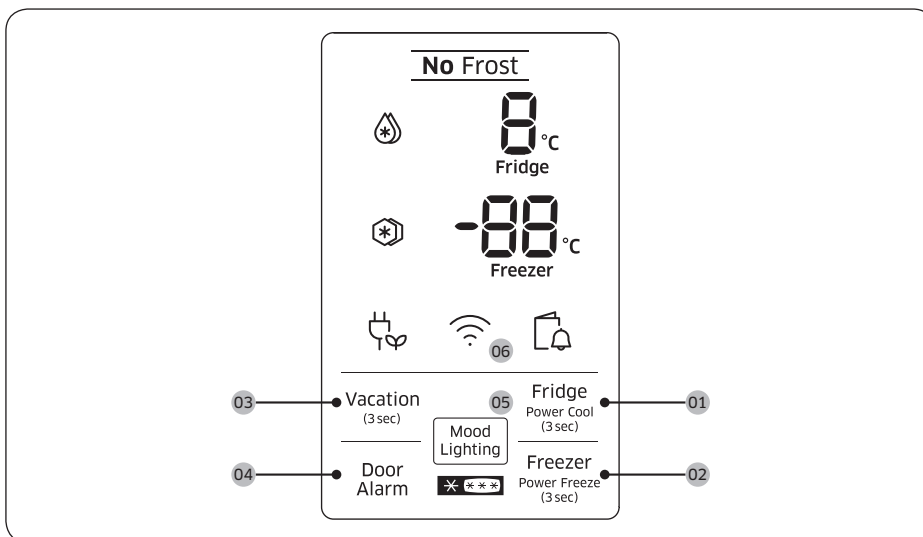

ТИП 2

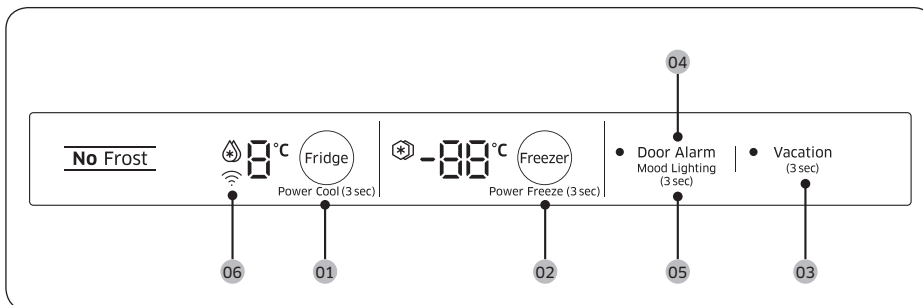

01 Fridge (Холодильная камера) / Power Cool (Быстрое охлаждение)

02 Freezer (Морозильная камера) / Power Freeze (Быстрое замораживание)

03 Vacation (Отпуск)

04 Door Alarm (Сигнал при открытой дверце)

05 Mood Lighting (Декоративная подсветка)

06 Сетевое подключение



01 Холодильная камера / Быстрое охлаждение (3 сек.)

<p>Fridge (Холодильная камера)</p>	<p>Для настройки температуры холодильной камеры нажмите Fridge (Холодильная камера), после чего выберите соответствующую температуру. Изменять температуру можно в диапазоне от 1 °C до 7 °C (по умолчанию: 3 °C).</p>
<p>Power Cool (Быстрое охлаждение)</p>	<p>Функция Power Cool (Быстрое охлаждение) ускоряет процесс охлаждения за счет максимальной скорости вентилятора. Холодильная камера работает на полную мощность два с половиной часа, после чего температура возвращается к предыдущему заданному значению.</p> <ul style="list-style-type: none"> Для включения режима Power Cool (Быстрое охлаждение) нажмите кнопку Fridge (Холодильная камера) и удерживайте ее в течение 3 секунд. Загорится соответствующий индикатор (☼), и процесс охлаждения ускорится. Для выключения режима Power Cool (Быстрое охлаждение) еще раз нажмите кнопку Fridge (Холодильная камера) и удерживайте ее в течение 3 секунд. Температура холодильной камеры вернется к предыдущему заданному значению. <p> ПРИМЕЧАНИЕ</p> <p>Использование режима Power Cool (Быстрое охлаждение) увеличивает энергопотребление. Если вы не собираетесь использовать этот режим, выключите его и верните температуру к предыдущему заданному значению.</p>

02 Морозильная камера / Быстрое замораживание (3 сек.)

<p>Freezer (Морозильная камера)</p>	<p>Кнопка Freezer (Морозильная камера) используется для установки температуры морозильной камеры. Доступный диапазон температур: от -15 °C до -23 °C (по умолчанию: -19 °C).</p>
<p>Power Freeze (Быстрое замораживание)</p>	<p>Функция Power Freeze (Быстрое замораживание) ускоряет процесс заморозки благодаря максимальной скорости вентилятора. Морозильная камера будет работать на полную мощность 50 часов, после чего температура возвратится к предыдущему заданному значению.</p> <ul style="list-style-type: none"> Для включения функции Power Freeze (Быстрое замораживание) нажмите кнопку Freezer (Морозильная камера) и удерживайте ее в течение 3 секунд. Начинает светиться соответствующий индикатор (☼) и процесс замораживания ускорится. Для выключения этой функции нажмите кнопку Freezer (Морозильная камера) еще раз и удерживайте ее в течение 3 секунд. Температура морозильной камеры вернется к предыдущему заданному значению. Для заморозки большого количества продуктов режим Power Freeze (Быстрое замораживание) необходимо включить не менее чем за 20 часов до загрузки продуктов в морозильную камеру. <p> ПРИМЕЧАНИЕ</p> <p>Использование режима Power Freeze (Быстрое замораживание) увеличивает энергопотребление. Если вы не собираетесь использовать этот режим, выключите его и верните температуру к предыдущему заданному значению.</p>



Эксплуатация

03 Отпуск (3 сек.)

Vacation (Отпуск)	<p>Режим Vacation (Отпуск) рекомендуется использовать, если вы планируете уехать в отпуск, командировку или просто не собираетесь использовать холодильную камеру долгое время.</p> <ul style="list-style-type: none">Для включения режима Vacation (Отпуск) нажмите и удерживайте кнопку Vacation (Отпуск) в течение 3 секунд. Включится индикатор работы режима Vacation (Отпуск), а отображение температуры холодильной камеры погаснет. Температура холодильной камеры не будет превышать 17 °С, однако морозильная камера будет работать в соответствии с предыдущими настройками.Для отключения режима Vacation (Отпуск) еще раз нажмите и удерживайте кнопку Vacation (Отпуск) в течение 3 секунд. Температура холодильной камеры вернется к предыдущему значению. <p> ПРИМЕЧАНИЕ</p> <ul style="list-style-type: none">Перед началом использования режима Vacation (Отпуск) извлеките все продукты из холодильной камеры.При настройке температуры холодильника режим Vacation (Отпуск) будет отключен.
--------------------------	---

04 Сигнал при открытой дверце

Door Alarm (Сигнал при открытой дверце)	<p>Для оповещения можно установить специальный сигнал. Если любая дверца холодильника остается открытой более 2 минут, зазвучит звуковой сигнал и начнет мигать соответствующий индикатор.</p> <p>Включать и отключать сигнал можно нажатием кнопки Door Alarm (Сигнал при открытой дверце).</p>
--	---

05 Декоративная подсветка

Mood Lighting (Декоративная подсветка)	<p>Элементы управления функцией Mood Lighting (Декоративная подсветка) расположены под ручкой дверцы холодильной камеры. Эту функцию можно настроить таким образом, чтобы она была включена постоянно. По умолчанию подсветка включается при открытии дверцы морозильной камеры.</p> <p>Чтобы активировать режим постоянной работы функции Mood Lighting (Декоративная подсветка), нажмите и удерживайте в течение 3 секунд кнопку Mood Lighting (Декоративная подсветка) (ТИП 1) или Door Alarm (Сигнал при открытой дверце) (ТИП 2).</p>
---	--

06 Сетевое подключение

Вы можете воспользоваться дополнительным интеллектуальным устройством Smart Home Dongle (продается отдельно) для управления холодильником и наблюдения за ним через приложение Samsung Smart Home. Подробную информацию о приложении Samsung Smart Home см. в разделе «Samsung Smart Home».

ПРИМЕЧАНИЕ

- Среди рекомендуемых систем шифрования следует упомянуть WPA/TKIP и WPA2/AES. Более новые и нестандартные протоколы авторизации Wi-Fi не поддерживаются.
- На беспроводные сети может воздействовать окружающая физическая среда беспроводной передачи данных.
- Если поставщик услуг доступа к сети Интернет уже зарегистрировал MAC-адрес вашего ПК или модема в целях идентификации, интеллектуальный холодильник Samsung может выдавать ошибку при попытке подключения к сети Интернет. В этом случае обратитесь за технической помощью к поставщику услуг доступа к сети Интернет.
- Настройки брандмауэра вашей сети также могут помешать холодильнику Samsung получить доступ к сети Интернет. Обратитесь за технической помощью к поставщику услуг доступа к сети Интернет. Если проблема будет возникать и дальше, обратитесь в местный сервисный центр Samsung или к продавцу оборудования.
- Информацию об изменении настроек точки доступа (ТД) смотрите в руководстве для точки доступа.
- Интеллектуальные холодильники Samsung с устройством Samsung Smart Home Dongle поддерживают протоколы Wi-Fi 2,4 ГГц с IEEE 802.11 b/g/n и протоколы Soft-AP (рекомендуется использовать IEEE 802.11 n).
- Несанкционированные беспроводные маршрутизаторы Wi-Fi могут не подключаться к соответствующим моделям интеллектуальных холодильников Samsung.

Эксплуатация

Samsung Smart Home

Установка

Зайдите на Google Play Store, Galaxy Apps или Apple App Store и введите в поле поиска «Samsung Smart Home». Скачайте и установите на свое интеллектуальное устройство приложение Samsung Smart Home от Samsung Electronics.

ПРИМЕЧАНИЕ

- Приложение Samsung Smart Home разработано для Android 4.0 (ICS) и более новых версий или iOS 7.0 и более новых версий, а также оптимизировано под смартфоны Samsung (серий Galaxy S и Galaxy Note). На различных моделях смартфонов некоторые функции могут работать по-разному.
- В целях повышения производительности приложения Samsung Smart Home может обновляться без предварительного уведомления. Кроме того, прекращение поддержки приложения происходит в соответствии с политикой производителя.

Учетная запись Samsung

Для использования приложения необходимо зарегистрировать учетную запись Samsung. Если у вас нет учетной записи Samsung, следуйте инструкциям приложения на экране и бесплатно создайте ее.

Начало работы

1. Вставьте интеллектуальное устройство Smart Home Dongle в соответствующий разъем холодильника.
2. Запустите приложение Samsung Smart Home и войдите в свою учетную запись Samsung. Пользователям iPhone необходимо предоставлять свою учетную информацию каждый раз при входе в приложение.
3. Зайдите в раздел **Devices (Устройство)**, коснитесь значка + и выберите **Refrigerator (Холодильник)**.
4. Следуйте инструкциям на экране и предоставьте необходимую информацию о маршрутизаторе, после чего нажмите **Next (Далее)**.
5. Нажмите и удерживайте кнопку **Fridge (Холодильная камера)** не менее 5 секунд, после чего на экране отобразится сообщение «AP». Холодильник будет зарегистрирован приложением.
6. Когда опознание устройства будет завершено, в приложении Samsung Smart Home появится значок холодильника.
7. Нажмите на значок холодильника, чтобы открыть его страницу.
8. При установлении сетевого соединения на холодильнике отобразится значок Wi-Fi.

Страница холодильника

Встроенное управление

Вы можете наблюдать за своим холодильником и управлять им как дома, так и за его пределами.

- Для открытия страницы холодильника нажмите на значок холодильника в приложении Samsung Smart Home.
- При необходимости проверьте состояние холодильника или оповещения, а также измените настройки или параметры.

ПРИМЕЧАНИЕ

Некоторые настройки или параметры холодильника могут быть недоступны для дистанционного изменения.

Основные функции

Регистрируйте интеллектуальную бытовую технику Samsung на сервере Samsung Smart Home и управляйте ею дистанционно.

Обзор меню

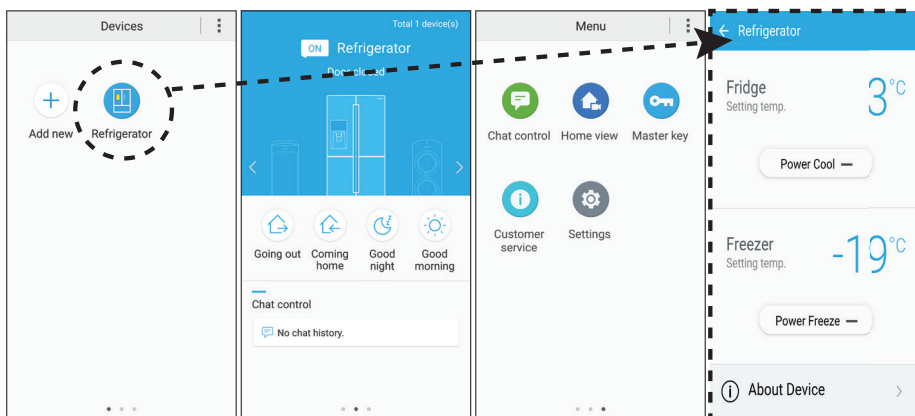

- Нажмите **Refrigerator (Холодильник)** для открытия страницы настроек холодильника.
- Проведите по экрану, чтобы перейти на следующую страницу.

Chat control (Интерактивное управление)	Вы можете дистанционно управлять своей бытовой техникой Samsung или проверять ее состояние.
Home view (Обзор дома) (только в соответствующих моделях)	С помощью встроенных камер в интеллектуальной бытовой технике Samsung вы можете посмотреть, что происходит у вас дома. Эта функция доступна только в соответствующих моделях.
Master key (Универсальный ключ)	Универсальный ключ предназначен для управления системой блокировки различных действий пользователя, например при выходе из дома, возвращении домой, во время ночного сна или утреннего пробуждения. Эта функция доступна только в соответствующих моделях.
Customer service (Служба поддержки клиентов)	Руководство пользователя доступно для скачивания. Также предоставлена контактная информация центра обслуживания клиентов.
Settings (Настройки)	Вы можете проверить состояние подключенного устройства, информацию о его программном обеспечении (версию и лицензии на ПО с открытым исходным кодом), а также добавить устройства или выбрать страну, в которой вы находитесь. Можно смоделировать работу текущего устройства в целях демонстрации.

Эксплуатация

Настройки холодильника

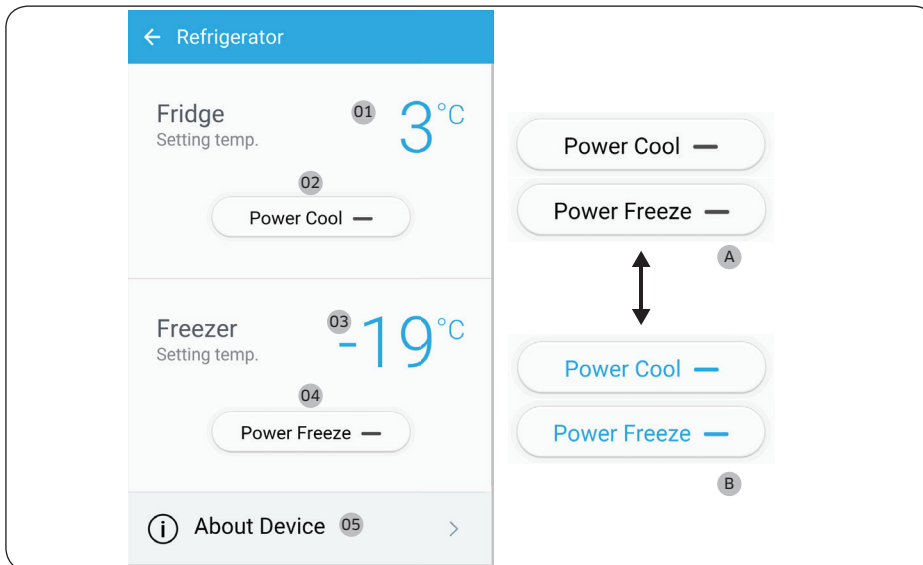

A: Выключено (черный)

B: Включено (синий)

Fridge (Холодильная камера)	<p>01 Отображает установленную на данный момент температуру холодильной камеры.</p> <p>02 Power Cool (Быстрое охлаждение) можно включить или выключить, после чего проверить текущие настройки.</p>
Freezer (Морозильная камера)	<p>03 Отображает установленную на данный момент температуру морозильной камеры.</p> <p>04 Power Freeze (Быстрое замораживание) можно включить или выключить, после чего проверить текущие настройки.</p>
About Device (Об устройстве)	<p>05 Отображает информацию о продукте, включая версию, обучающие материалы, данные самодиагностики и справку. Руководство пользователя доступно для скачивания. Также предоставлена контактная информация центра обслуживания клиентов.</p> <p>Self Check (Самодиагностика)</p> <p>Запустив самодиагностику, вы сможете ознакомиться с результатами диагностики вашего холодильника. Если будут обнаружены признаки отклонения от нормальной работы, самодиагностика предоставит информацию, которая поможет при обращении в службу поддержки клиентов.</p>

Рекомендации по хранению продуктов

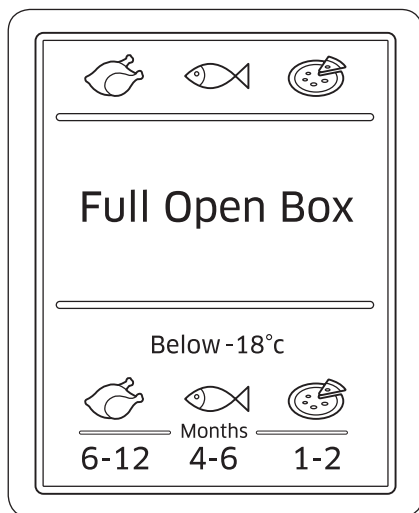

Числа в нижней части рисунка обозначают допустимый срок хранения для изображенного над ними вида продуктов. Например, для рыбы этот срок составляет 4–6 месяцев.

Заморозка продуктов

1. Тщательно заверните продукты, используя подходящие материалы.
2. Плотнo закройте упаковку.
3. Обозначьте на упаковке содержимое и дату заворачивания.

Материалы, используемые для упаковки

- Материалы, пригодные для заворачивания продуктов: полимерная пленка, экструдированная полиэтиленовая пленка, алюминиевая фольга и контейнеры для морозильной камеры.
- Материалы, непригодные для заворачивания продуктов: упаковочная бумага, жиронепроницаемая бумага, целлофан, пакеты для пищевых отходов и использованные пакеты для покупок.

Материалы для запечатывания упаковок

Эластичные резинки, пластиковые зажимы, тонкая веревка, устойчивая к низкой температуре клейкая лента и т. п. Пакеты и упаковку из полиэтиленовой пленки можно закрывать с помощью вакуумного упаковщика.

Эксплуатация

Продолжительность хранения замороженных продуктов

Срок хранения зависит от вида продуктов и температуры хранения. Ниже приведены рекомендации для температуры -18 °C (0 °F):

- Свежая птица (курица целиком), свежее мясо (стейки, порезанное мясо): до 12 месяцев.
- Рыба (нежирная рыба, приготовленная рыба), свежие креветки, устрицы, кальмары: до 6 месяцев.
- Пицца, колбасные изделия: до 2 месяцев.

ПРИМЕЧАНИЕ

Более подробные сведения можно найти на веб-сайте Управления по санитарному надзору за качеством пищевых продуктов и медикаментов (<http://www.fda.gov/>).

Размораживание

Замороженные продукты можно размораживать следующими способами:

- естественным путем при комнатной температуре;
- естественным путем в холодильной камере;
- в электрической печи с подогревом или без;
- в микроволновой печи.

ПРИМЕЧАНИЕ

- Не замораживайте размороженные продукты повторно. Это может привести к неполному или неравномерному замораживанию.
- Не храните замороженные продукты дольше максимального срока хранения.

Обслуживание

Перестановка дверец (только в соответствующих моделях)

Перестановка дверец должна выполняться специалистами по сервисному обслуживанию, имеющими лицензию Samsung. Гарантия на данную операцию не распространяется, поэтому она производится за ваш счет.

⚠ ПРЕДУПРЕЖДЕНИЕ

- Гарантия не распространяется на случаи неудачной перестановки дверец и ущерб, причиненный имуществу в результате действий специалистов, не имеющих соответствующей лицензии.
- Прежде чем приступить к перестановке дверец, убедитесь в том, что холодильник отключен от источника питания.
- После завершения перестановки дверец необходимо выждать не менее часа. Это позволит избежать возможных ударов током.

Необходимые инструменты (не входят в комплект поставки)

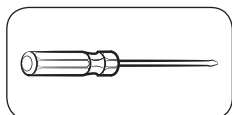

Крестообразная отвертка

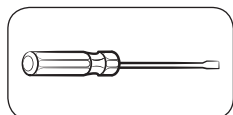

Плоская отвертка



Гаечный ключ 11 мм
(для шпинделей петель)

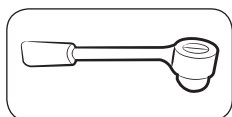

Гаечный ключ 8 мм
(для болтов)

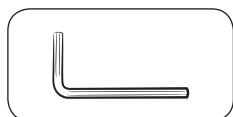

Торцевой ключ 5 мм
(для средней петли)

Принадлежности

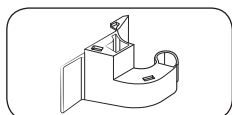

Крышка петли (Л)

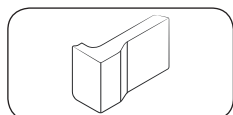

Заглушка (Л)
(зависит от конкретной модели)

⚠ ВНИМАНИЕ

В процессе перестановки дверец все мелкие детали (винты, заглушки и т. п.) следует хранить в недоступном для детей месте из соображений безопасности.

Обслуживание

Пошаговые инструкции

ШАГ 1 Демонтаж дверцы холодильной камеры

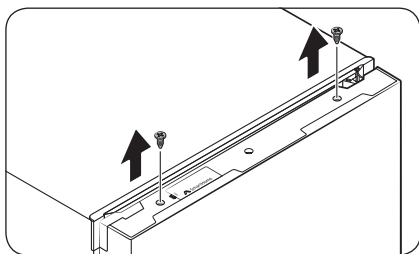

1. Закройте дверцу холодильной камеры, после чего вывинтите и удалите два винта вверху дверцы (только для моделей RB37 со стеклянными дверцами).

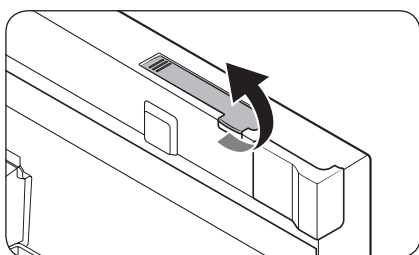

2. Откройте дверцу холодильной камеры и поднимите крышку интеллектуального устройства в верхней части дверцы.

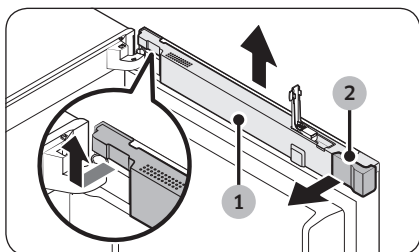

3. Снимите крышку проводов (1), приподняв ее и повернув вперед на 90 градусов. Затем снимите заглушку (2).

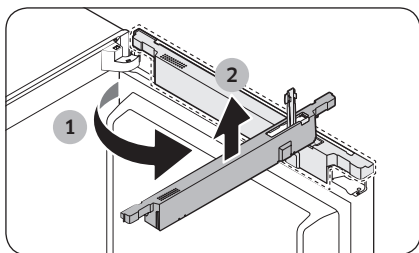

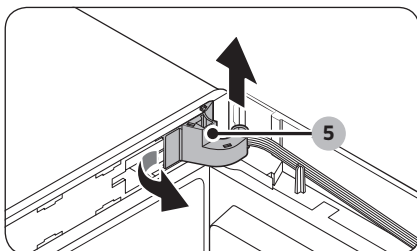
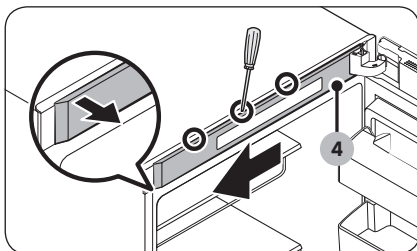
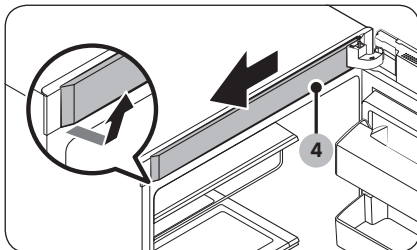
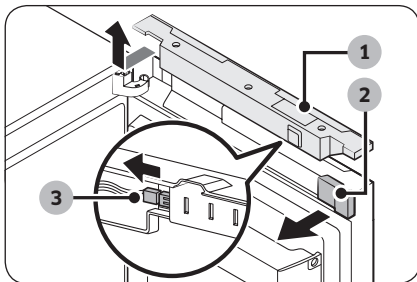

Для моделей RB37 со стеклянными дверцами

- Откройте дверцу холодильной камеры и снимите крышку проводов (1), слегка приподняв ее за левую сторону. Далее снимите заглушку (2), а затем – соединитель РВА интеллектуального устройства (3).

ПРИМЕЧАНИЕ

Храните заглушку в надежном месте. Она понадобится для установки дверцы в исходное положение (до перестановки).

- Удалите верхнюю крышку рамы (4), потянув ее сначала за левый нижний угол, а затем за верхнюю часть. Затем потяните крышку вперед.

- У моделей с дисплеем в верхней части холодильной камеры следует найти технологические отверстия на **верхней крышке рамы (4)**.
 - Вставьте в левое отверстие плоскую отвертку и последовательно разблокируйте сначала фиксаторы слева, а затем верхний и нижний фиксаторы справа. Затем снимите крышку, сдвинув ее влево.

- Потяните наружу левую часть **крышки петли (5)**, а затем слегка приподнимите ее за нижнюю часть, чтобы вытащить крышку.

ВНИМАНИЕ

При демонтаже **крышки петли** будьте осторожны, чтобы не повредить соединители и провода, расположенные на дверце холодильной камеры или рядом с ней.

ПРИМЕЧАНИЕ

Храните **крышку петли** в надежном месте. Она понадобится для установки дверцы в исходное положение (до перестановки).

Обслуживание

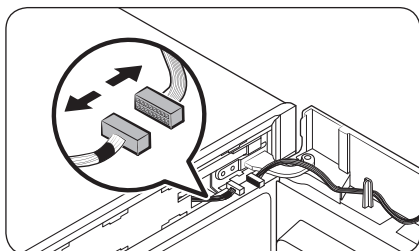

6. Отсоедините соединители, расположенные на дверце холодильной камеры или рядом с ней. Вывинтите винты **верхней петли (6)**, чтобы снять ее.

⚠ ВНИМАНИЕ

Снимая верхнюю петлю, крепко держите дверцу холодильной камеры, чтобы она не упала.

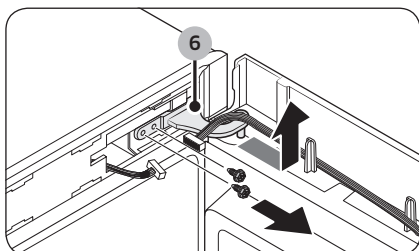

7. Удалив верхнюю петлю, приподнимите и снимите дверцу холодильной камеры. Поставьте дверцу в безопасном месте.

⚠ ВНИМАНИЕ

Дверца тяжелая. При демонтаже дверцы следует проявлять осторожность во избежание травм и повреждений.

ШАГ 2 Демонтаж дверцы морозильной камеры

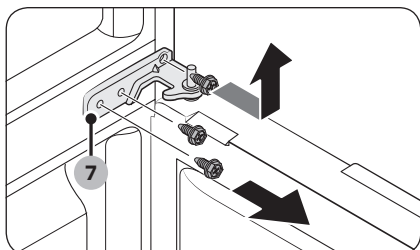

1. Откройте дверцу морозильной камеры и удалите среднюю петлю (7), вывинтив винты.

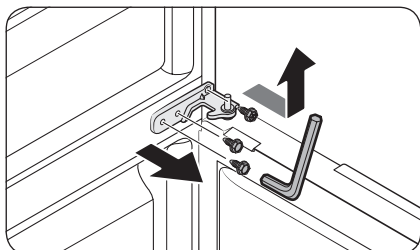

- У моделей RB37 со стеклянными дверцами воспользуйтесь торцевым ключом 5 мм для удаления болтов.

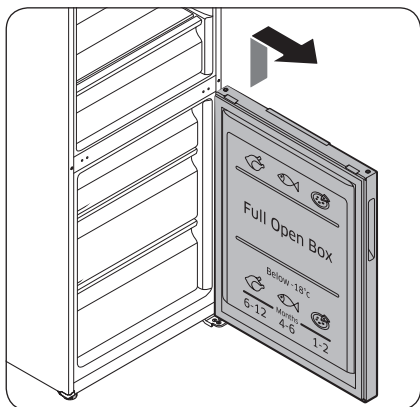

2. Осторожно приподнимите и снимите дверцу морозильной камеры.

Обслуживание

ШАГ 3 Перестановка механизмов автоматического закрывания

На дверце морозильной камеры

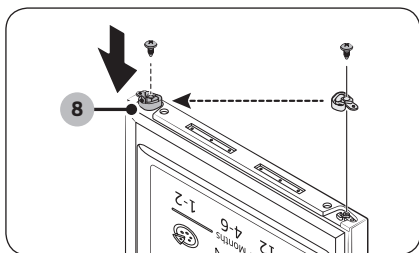

1. Удалите рычаг механизма автоматического закрывания (8) на дверце морозильной камеры, вывинтив винты на рычаге и винты на противоположной стороне дверцы.
2. Вставьте рычаг механизма автоматического закрывания (8) с противоположной стороны дверцы и затяните винты.

На дверце холодильной камеры

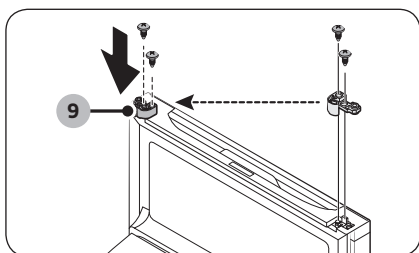

1. Удалите рычаг механизма автоматического закрывания (9) на дверце холодильной камеры, вывинтив винты на рычаге и винты на противоположной стороне дверцы.
2. Вставьте рычаг механизма автоматического закрывания (9) с противоположной стороны дверцы и затяните винты.

ШАГ 4 Установка дверцы морозильной камеры на место

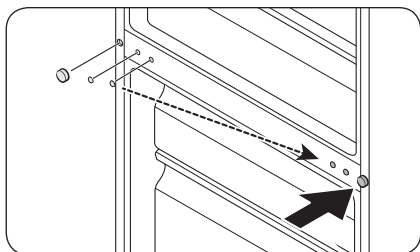

1. Удалите заглушку винта с помощью плоской отвертки. Затем вставьте заглушку винта с противоположной стороны дверцы.

⚠ ВНИМАНИЕ

Вынимая заглушку винта, соблюдайте осторожность во избежание ее механического повреждения.

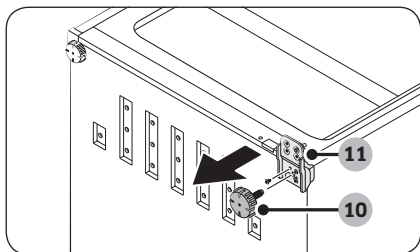

2. Осторожно уложите холодильник на пол. Вывинтите винты из выравнивающей ножки (10) и нижней петли (11).

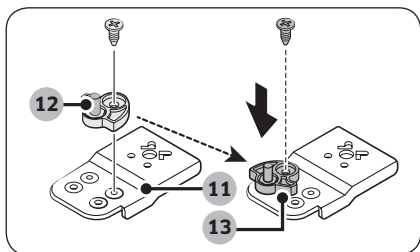

3. Воспользуйтесь гаечным ключом 11 мм, чтобы вынуть шпindelь петли (12) из нижней петли (11). Затем вставьте ограничитель механизма автоматического закрывания (13), как показано на рисунке.

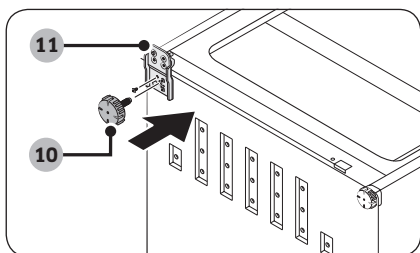

4. Вставьте нижнюю петлю (11) с противоположной стороны. Затем установите выравнивающую ножку (10).
5. Установите дверцу морозильной камеры на нижнюю петлю. Затем осторожно поднимите холодильник.

Обслуживание

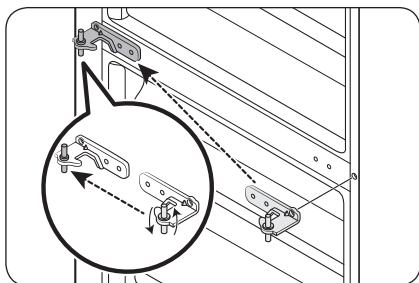

6. Вставьте на место **среднюю петлю (7)**, которая была снята в ходе ШАГА 2.
 - Удалите прокладку из средней петли. Затем разверните прокладку в противоположную сторону и вставьте среднюю петлю обратно в верхнюю часть дверцы морозильной камеры.

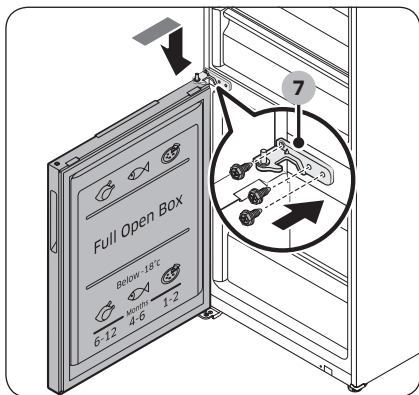

ШАГ 5 Установка дверцы холодильной камеры на место

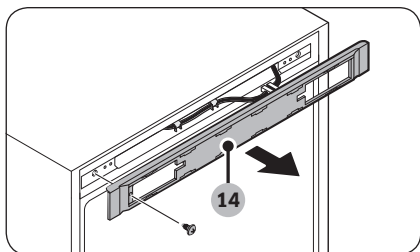

1. Вывинтите и удалите верхние винты холодильной камеры. Затем снимите **крышку панели управления (14)**.

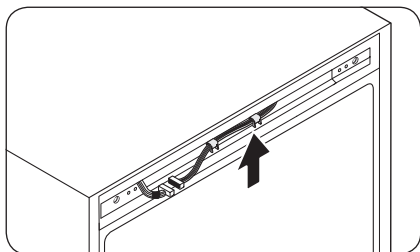

2. Переместите провода и соединители в противоположную сторону. Вставьте **крышку панели управления (14)** и затяните винты с противоположной стороны.

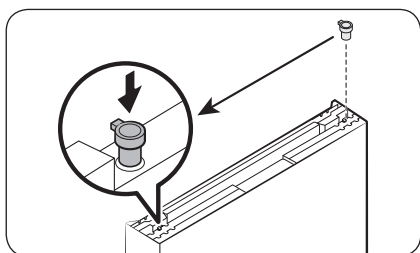
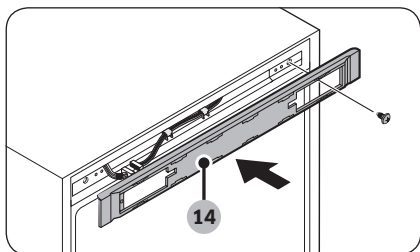

- Для моделей RB37 со стеклянными дверцами воспользуйтесь плоской отверткой для удаления **петли-заглушки** вверху дверцы холодильной камеры. Затем вставьте петлю с противоположной стороны дверцы.

Обслуживание

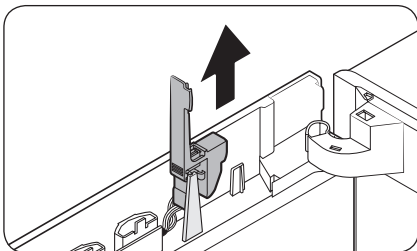

3. Поднимите крышку интеллектуального устройства в верхней части дверцы.

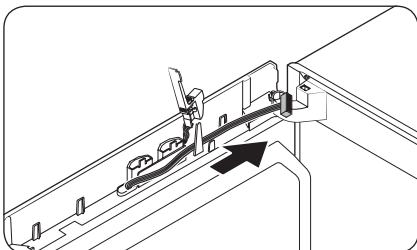

- Переместите провода в противоположную сторону и закрепите их там на внутреннем крючке.

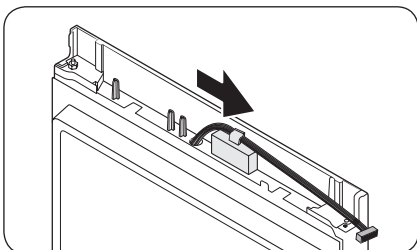

Только для моделей RB37 со стеклянными дверцами

- Подсоедините провода дверцы холодильной камеры с противоположной стороны. Закрепите провода с помощью крюка.

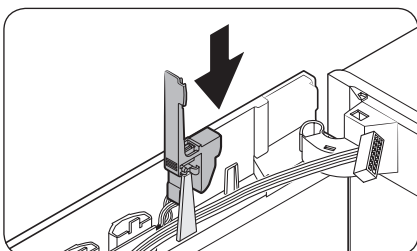

4. Верните крышку интеллектуального устройства в исходное положение.

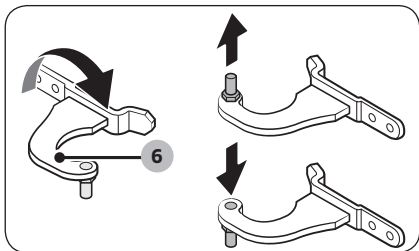

- Удалите шпindelь из **верхней петли (6)**. Затем снова установите шпindelь, как показано на рисунке.

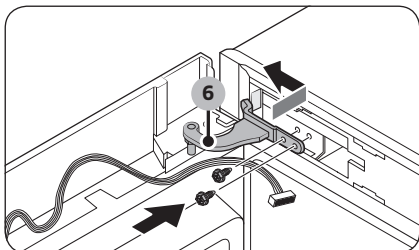

- Вставьте **верхнюю петлю (6)** в левую верхнюю часть дверцы холодильной камеры короткой стороной вперед. Установите дверцу холодильной камеры, вставив сначала верхнюю, а затем среднюю петлю. Затем затяните винты верхней петли.

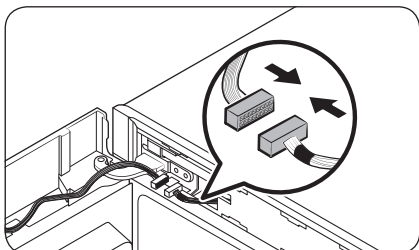

- Соедините соединители дверцы холодильной камеры и основного блока. Затем зафиксируйте провода внутренним крюком дополнительной крышки петли (Л).

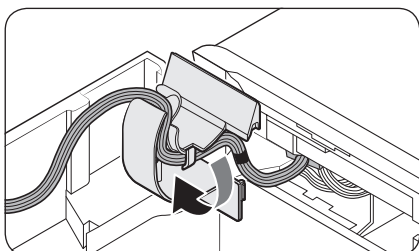

Обслуживание

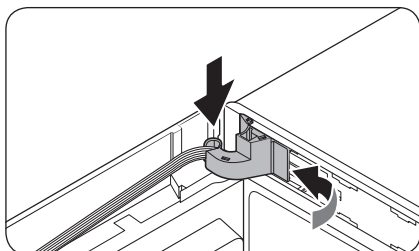

8. Вставьте крышку петли в верхнюю петлю, начав с правой стороны. Затем нажмите на нижнюю часть крышки, чтобы она встала на место.

⚠ ВНИМАНИЕ

Убедитесь в том, что между указанными элементами не застряли никакие провода или соединители.

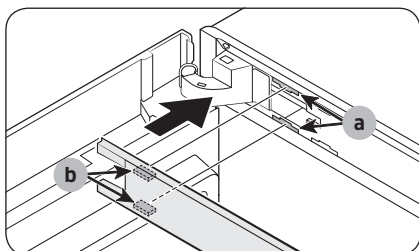

9. Вставьте **верхнюю крышку рамы (4)** таким образом, чтобы **часть (b)** вошла в **часть (a)** по диагонали. Затем сдвиньте конец крышки влево, чтобы зафиксировать ее.

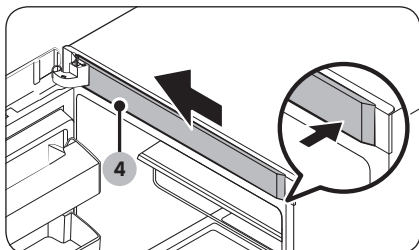

- У моделей с дисплеем в верхней части холодильной камеры **верхнюю крышку рамы (4)** следует вставлять сначала левым концом, а затем правым, последовательно фиксируя ее нижнюю и верхнюю части.

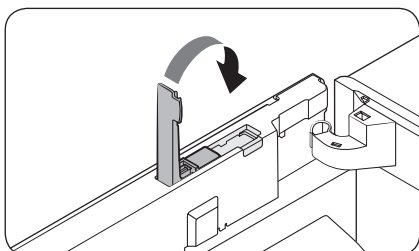
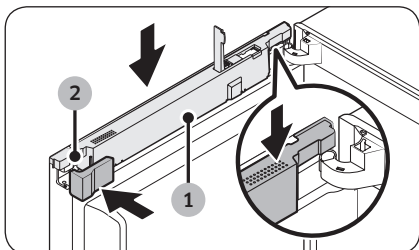
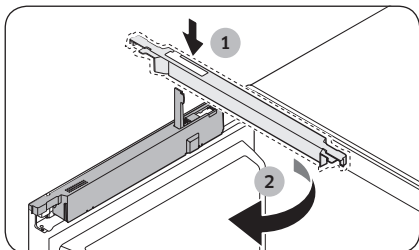
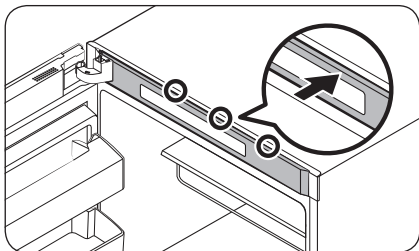

10. Не закрывая крышку интеллектуального устройства, вставьте крышку проводов (1) и поверните ее назад. Затем вставьте заглушку (L) и закройте крышку проводов.
- Форма заглушки зависит от конкретной модели.

11. Закройте крышку интеллектуального устройства.

Обслуживание

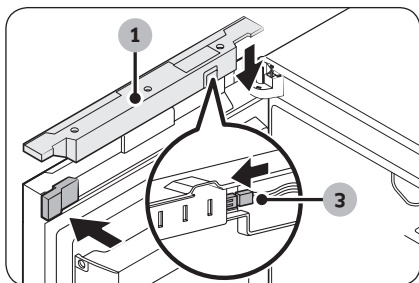

Только для моделей RB37 со стеклянными дверцами

12. Подсоедините соединитель PVA интеллектуального устройства (3). Вставьте в дверцу холодильной камеры дополнительную заглушку (L). Затем нажмите на крышку проводов (1), чтобы закрыть ее.

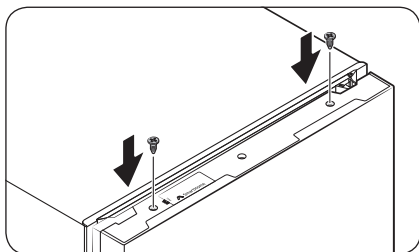

- Закройте дверцу холодильной камеры и затяните винты вверху дверцы.

ПРИМЕЧАНИЕ

Возможно, вам понадобится переставить дверцы в исходное положение. В этом случае следуйте приведенным выше инструкциям, однако поменяйте местами дверцы, петли, крышки и заглушки, чтобы вернуть их в исходное положение.

Использование и уход

Полки / полка для вина (только для соответствующих моделей)

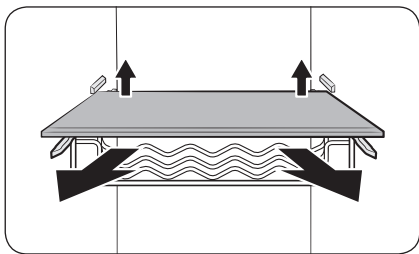

1. Слегка приподнимите заднюю часть полки (или полки для вина), чтобы вытащить ее.

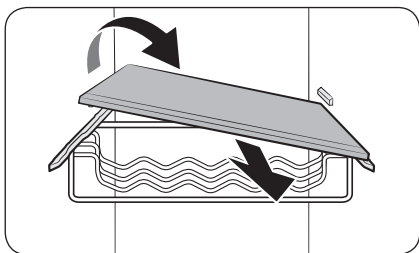

2. Чтобы вынуть полку (или полку для вина), наклоните ее.

Обслуживание

Складывающаяся полка

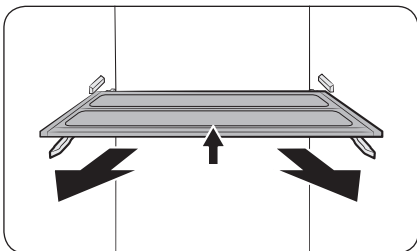

1. Слегка приподнимите переднюю часть полки, чтобы вытащить ее.

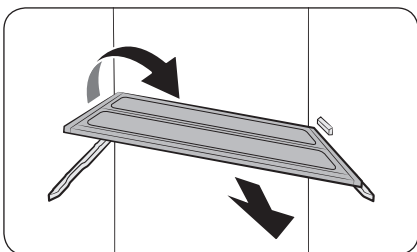

2. Чтобы вынуть полку, наклоните ее.



⚠ ВНИМАНИЕ

- Не ставьте продукты и другие объекты перед ящиком зоны свежести. Они будут мешать правильному закрытию дверцы.
- Полку необходимо вставлять правильно. Не вставляйте ее нижней стороной вверх.
- Устанавливая полку на место, задвигайте ее до упора для надлежащей фиксации.
- Стекланные емкости могут поцарапать поверхность стеклянных полок.

Очистка

Внутренняя и наружная часть

ПРЕДУПРЕЖДЕНИЕ

- Не используйте для очистки холодильника бензол, растворитель или домашние/автомобильные моющие средства (например Clorox™). Эти вещества могут повредить поверхность холодильника или вызвать возгорание.
- Не брызгайте водой на холодильник. Это может привести к поражению электрическим током.

Регулярно удаляйте сухой тканью все посторонние объекты (пыль, вода) с сетевой вилки и контактов.

1. Отключите кабель питания.
2. Внешние и внутренние поверхности холодильника вытирайте смоченной салфеткой из мягкой безворсовой ткани или бумажным полотенцем.
3. После окончания очистки протрите насухо поверхности с помощью сухой ткани или бумажных полотенец.
4. Подключите кабель питания.

Замена деталей

Светодиодные лампы

Для замены ламп в холодильнике обратитесь в местный сервисный центр Samsung.

ПРЕДУПРЕЖДЕНИЕ

- Лампы не являются элементом, который может обслуживаться пользователем. Не пытайтесь самостоятельно заменить лампы. Это может привести к поражению электрическим током.

Устранение неисправностей

Прежде чем обращаться в сервисный центр, ознакомьтесь с данным разделом. Звонки, связанные с нормальными ситуациями (при отсутствии дефектов оборудования), оплачиваются за счет пользователя.

Общие неисправности

Температура

Неисправность	Возможные причины	Способ устранения
Не работает холодильная или морозильная камера. Температура в холодильной или морозильной камере слишком высокая.	• Неправильно подключен кабель питания.	• Подключите кабель питания правильно.
	• Неправильно выполнена регулировка температуры.	• Установите более низкую температуру.
	• Холодильник расположен поблизости от источника тепла или под прямыми солнечными лучами.	• Установите холодильник подальше от источников тепла и в защищенном от прямых солнечных лучей месте.
	• Зазор между задней и боковыми стенками холодильника и расположенными поблизости объектами слишком мал.	• Убедитесь в том, что зазор между задней и боковыми стенками холодильника и другими объектами составляет не менее 5 см.
	• Включен режим «Vacation (Отпуск)».	• Отключите режим «Vacation (Отпуск)».
	• Холодильник перегружен. Продукты загораживают вентиляционные отверстия холодильника.	• Не перегружайте холодильник. Следите за тем, чтобы продукты не мешали вентиляции.
Холодильная или морозильная камера слишком сильно охлаждает продукты.	• Неправильно выполнена регулировка температуры.	• Установите более высокую температуру.

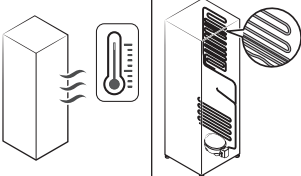
Неисправность	Возможные причины	Способ устранения
Внутренняя стенка сильно нагревается.	<ul style="list-style-type: none"> Во внутренней стенке холодильника находится теплостойкий трубопровод. 	<ul style="list-style-type: none"> Для предотвращения образования конденсата холодильник оснащен теплостойким трубопроводом, который находится в передних углах. При повышении температуры окружающей среды эффективность данного оборудования может снизиться. Это не является дефектом системы. 

Запах

Неисправность	Возможные причины	Способ устранения
В холодильнике неприятно пахнет.	<ul style="list-style-type: none"> Испорченные продукты. 	<ul style="list-style-type: none"> Вымойте холодильник и уберите испорченные продукты.
	<ul style="list-style-type: none"> Сильно пахнущие продукты. 	<ul style="list-style-type: none"> Убедитесь, что сильно пахнущие продукты хорошо упакованы.

Иней

Неисправность	Возможные причины	Способ устранения
Иней вокруг вентиляционных отверстий.	<ul style="list-style-type: none"> Продукты загораживают вентиляционные отверстия. 	<ul style="list-style-type: none"> Убедитесь, что продукты не перекрывают вентиляционные отверстия холодильника.
Иней на внутренних стенках.	<ul style="list-style-type: none"> Дверца закрывается недостаточно плотно. 	<ul style="list-style-type: none"> Убедитесь в том, что продукты не мешают дверце закрываться. Очистите уплотнение дверцы.
Фрукты и овощи замерзают.	<ul style="list-style-type: none"> Фрукты или овощи хранятся в зоне свежести / отделении Chef Zone. 	<ul style="list-style-type: none"> Зона свежести / отделение Chef Zone предназначены только для мяса и рыбы.

Устранение неисправностей

Конденсат

Неисправность	Возможные причины	Способ устранения
На внутренних стенках образуется конденсат.	• Если оставить дверцу открытой, в холодильник попадает влага.	• Удалите влагу и не открывайте дверцу какое-то время.
	• Продукты с высоким содержанием влаги.	• Убедитесь, что продукты хорошо упакованы.

Холодильник издает странные звуки?

Прежде чем обращаться в сервисный центр, ознакомьтесь с данным разделом. Звонки, связанные с нормальными звуками работы холодильника, оплачиваются за счет пользователя.

Следующие звуки являются нормальными:

- Начиная или завершая работу, холодильник может издавать звуки, похожие на звук запуска автомобильного двигателя. После стабилизации работы громкость звука снижается.

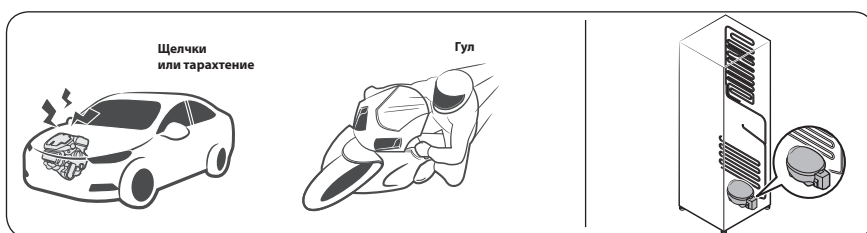

- При работе вентилятора холодильник может издавать указанные ниже звуки. Когда холодильник достигнет заданной температуры, вентилятор прекратит издавать шум.

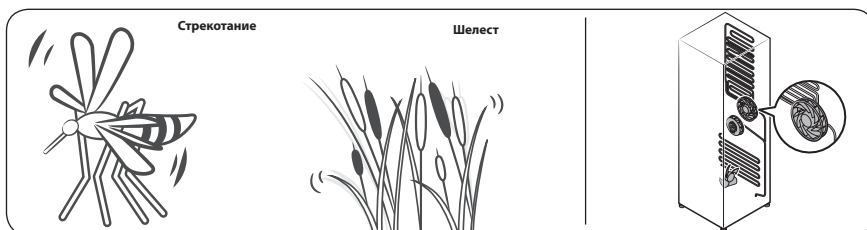

- Во время размораживания на нагреватель может капать вода, издавая шипение.

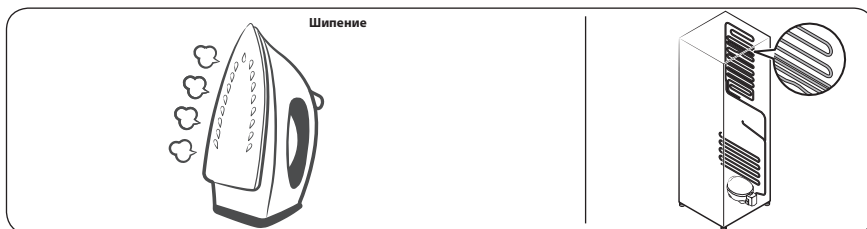

Устранение неисправностей

- В режиме охлаждения и заморозки газообразный хладагент циркулирует по герметичным трубам, издавая булькающие звуки.



- При повышении или снижении температуры холодильника пластмассовые элементы сжимаются или расширяются, издавая стук. Эти звуки также слышны во время размораживания или при работе электронных узлов холодильника.

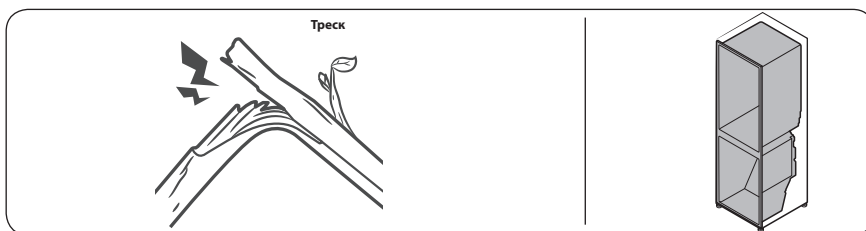

- Для моделей с льдогенератором: Когда кран подачи воды открывается для заполнения льдогенератора, может раздаваться жужжание.
- При открывании и закрывании дверцы холодильника из-за перепадов давления могут раздаваться шипящие и свистящие звуки.

Samsung Smart Home

Неисправность	Действие
Невозможно найти Samsung Smart Home в магазине приложений.	<ul style="list-style-type: none">• Приложение Samsung Smart Home доступно для смартфонов с системами Android 4.0 (ICS) и более новых версий или iOS 7.0 и более новых версий.
Приложение Samsung Smart Home не работает.	<ul style="list-style-type: none">• Приложение Samsung Smart Home доступно только на соответствующих моделях.• Старое приложение Samsung Smart Refrigerator не работает с моделями Samsung Smart Home.
Приложение Samsung Smart Home установлено, но не соединяется с моим холодильником.	<ul style="list-style-type: none">• Для использования приложения необходимо зайти в свою учетную запись Samsung.• Убедитесь в правильности работы вашего маршрутизатора.• Если холодильник не был подключен к Samsung Smart Home после установки приложения, необходимо выполнить подключение с помощью функции регистрации устройств указанного приложения.
Не получается войти в приложение.	<ul style="list-style-type: none">• Для использования приложения необходимо зайти в свою учетную запись Samsung.• Если у вас нет учетной записи, следуйте инструкциям приложения на экране и создайте ее.
При попытке регистрации холодильника появляется сообщение об ошибке.	<ul style="list-style-type: none">• Ошибка простого соединения может произойти, если расстояние от точки доступа (ТД) слишком большое или в окружающей среде присутствуют электрические помехи. Подождите и попробуйте снова.
Приложение Samsung Smart Home успешно подключено к холодильнику, однако не работает.	<ul style="list-style-type: none">• Выйдите и перезапустите Samsung Smart Home или отключите, а затем повторно подключите маршрутизатор.• Отключите кабель питания холодильника от сети, подождите 1 минуту, после чего подключите его обратно.

Заметки

Заметки

Связывайтесь с SAMSUNG по всему миру

Если у вас есть предложения или вопросы по продукции Samsung, обращайтесь, пожалуйста, в информационный центр компании Samsung.

Страна	Контактный центр	Веб-сайт
UKRAINE	0-800-502-000	www.samsung.com/ua/support (Ukrainian) www.samsung.com/ua_ru/support (Russian)
MOLDOVA	0-800-614-40	www.samsung.com/support



DA68-03516E-02