



# ХОЛОДИЛЬНИК

Інструкція з експлуатації

# ХОЛОДИЛЬНИК

Інструкція по експлуатации

**модель: SBS-429W**



Дякуємо Вам за Ваш вибір!  
Благодарим Вас за Ваш выбор!

## ЗМІСТ

<b>Інформація про заходи безпеки та попередження</b> .....	<b>3</b>
Основний значок по заходам безпеки .....	3
Підключення виробу .....	3
Інформація про заходи безпеки та попередження.....	3
<b>Початкові відомості про виріб</b> .....	<b>5</b>
Характеристики виробу .....	5
Установчі розміри.....	5
Частини виробу.....	6
<b>Монтаж</b> .....	<b>7</b>
Транспортування.....	7
Місце розміщення .....	7
Регулювання пластикових підставок .....	7
Встановлення та демонтаж ручки .....	7
<b>Експлуатація</b> .....	<b>8</b>
Заходи перед використанням .....	8
Запуск і налаштування функцій .....	8
Панель управління.....	8
Надшвидкісне заморожування.....	9
Налаштування температури морозильної камери .....	9
Налаштування температури холодильної камери.....	9
Кнопка блокування.....	9
Сигналізація про відкриті двері.....	9
Холодильна камера .....	9
Морозильна камера .....	11
Зберігання продуктів.....	11
Поради щодо енергозбереження.....	11
<b>Технічне обслуговування</b> .....	<b>12</b>
Розморожування .....	12
Чищення .....	12
Загальна інформація .....	12
Нормальні режими роботи .....	12
Попередження.....	13
Пошук і усунення несправностей.....	14

## ІНФОРМАЦІЯ ПРО ЗАХОДИ БЕЗПЕКИ ТА ПОПЕРЕДЖЕННЯ

### Основний значок по заходах безпеки

У цьому посібнику міститься багато важливих повідомлень про заходи безпеки.

Завжди читайте і додержуйте правил техніки безпеки.



Це значок попереджає про небезпеку. Він інформує вас про небезпеку, яка може привести до смерті або поранити вас або оточуючих або пошкодити виріб. Перед усіма повідомленнями про заходи безпеки стоїть значок застереження і слово, яке попереджає про небезпеку – **НЕБЕЗПЕКА, ПОПЕРЕДЖЕННЯ** або **ЗАСТЕРЕЖЕННЯ**. Ці слова означають:



**НЕБЕЗПЕКА.** Є небезпека смертельного випадку або важкого поранення, якщо не слідувати цим вказівкам.



**ПОПЕРЕДЖЕННЯ.** Є небезпека смертельного випадку або важкого поранення, якщо не слідувати цим вказівкам.



**ЗАСТЕРЕЖЕННЯ.** Вказує на небезпечну ситуацію, яка, якщо її не уникнути, може призвести до легкої або середньої травми або тільки до збою у роботі виробу.

## ПІДКЛЮЧЕННЯ ВИРОБУ



**ЗАСТЕРЕЖЕННЯ.** Підключати виріб тільки до напруги до 220-240 В / 50 Гц, допустимий діапазон напруги 187-242 В. заборонено використовувати напругу іншої частоти, крім 50 Гц. З метою забезпечення безпеки гніздо і кабелів повинні витримувати струм більше 10 А.

### Інформація про заходи безпеки та попередження

Щоб знизити ризик займання, ураження електричним струмом або травм при використанні вашого виробу, треба додержуватися основних запобіжних заходів, включаючи наступні.

Прочитайте всі вказівки перед використанням цього виробу.

## ІНФОРМАЦІЯ ПРО ЗАХОДИ БЕЗПЕКИ ТА ПОПЕРЕДЖЕННЯ



**ПОПЕРЕДЖЕННЯ.** Забороняється пошкоджувати контур холодоагенту.

Холодоагент може викликати серйозні травми при попаданні в очі. Якщо ж це сталося, негайно зверніться до медзакладу.

Тримайте вентиляційні отвори корпусу виробу або внутрішньої структури вільними від сторонніх предметів.

Не використовуйте електроприлади всередині камер для зберігання продуктів виробу.

Не використовуйте механічні пристрої або інші засоби для прискорення процесу розморожування.



**ЗАСТЕРЕЖЕННЯ.** Цей виріб не призначений для використання особами (включаючи дітей), які мають обмежені фізичні, сенсорні або розумові здібності, і особами, які не мають достатнього досвіду і знань, якщо вони не знаходяться під контролем або не отримали вказівок щодо використання виробу від особи, що відповідає за їх безпеку.



**НЕБЕЗПЕКА.** Діти повинні бути під наглядом, щоб не дозволити їм грати з виробом.

Не використовуйте і не зберігайте вогненебезпечні матеріали, такі, як ефір, бензин, спирт, ліки, скраплений газ, спрей або косметику поблизу холодильника або в холодильнику. Це може привести до вибуху або пожежі.

Не ставте посуд в морозильну камеру або на повітропровід холодильної камери, це може призвести до вибуху або травми.

Перевірте заземлення.

Зверніться до кваліфікованого електрика або техніка, якщо не повністю зрозумілі інструкції щодо заземлення або якщо у вас є сумніви щодо правильного заземлення.

Неправильне заземлення може призвести до поломки і удару електричним струмом.

Цей пристрій призначений для побутових і аналогічних програм, таких, як  
– кухонні майданчики в журналах, офісах і на інших виробничих майданчиках;  
– фермерські будинки і використання в готелях, мотелях та інших місцях житлового типу;

- приміщеннях для організації харчування;
  - громадське харчування і аналогічні нероздільні додатки.
- Повинна використовуватися окрема витяжка.
  - Використання декількох виробів з однієї витяжкою може призвести до пожежі.
  - Встановлюйте пристрій в сухому, добре провітрюваному приміщенні.
  - Виріб повинен бути розміщений недалеко від розетки, щоб легко відключити живлення при аварії.
  - Не можна встановлювати вилку з напрямком вгору або щоб вона перебувала під тиском в задній частині холодильника.
  - У цьому випадку на вилку може потрапити вода або вилка може бути пошкоджена, що призведе до пожежі або удару електричним струмом.
  - Не допускається згинання кабелю живлення або натискання на нього важким предметом, що призведе до пошкодження. Якщо шнур пошкоджений, його повинен замінити агент з обслуговування або інший кваліфікований фахівець.
  - Якщо шнур живлення пошкоджений, його повинен замінити виробник, його фахівець або аналогічна кваліфікована особа.
  - Вимикайте вилку живлення при чистенні і обслуговуванні внутрішньої лампи холодильника. Включене живлення може привести до удару електричним струмом або травми. Якщо світлодіод пошкоджений, його повинен замінити кваліфікований фахівець виробника.
  - Видаліть воду і пил з вилки чистою сухою тканиною, не торкайтеся вологими руками до вилки і надійно підключіть роз'єми при вставці.
  - Не торкайтеся продуктів або контейнерів морозильної камери мокрими руками. Це може призвести до обмороження.
  - Не ставте важкі або небезпечні предмети, чашки, вази з квітами, косметику, ліки або ємності з водою на холодильник.
  - Вони можуть впасти при відкритті або закритті дверей, що може привести до травми, пожежі або удару електричним струмом.
  - Не розпоршуйте воду ззовні або всередині холодильника і не чистить його бензином або розчинником.
  - Зачекайте не менше 5 хвилин перед підключенням вилки.
  - Інакше може виникнути збій роботи морозильної камери.
  - Не використовуйте холодильник для побутових цілей (зберігання ліків, перевірочних матеріалів, крові, для використання в журналі і т. ін.)
  - Це може призвести до виникнення пожежі, ураження електричним струмом, псування закладеного матеріалу або хімічної реакції.
  - Не використовуйте сушарку для внутрішньої сушки, ні запалюйте свічку, щоб видалити запах. Це може привести до вибуху або пожежі.
  - Не тримайте щільно двері або дверні лотки.
  - Це може викликати падіння холодильника або пошкодити руки. Особливо не дозволяйте це робити дітям.
  - При витоку газу не торкайтесь холодильника і витяжку; відразу провітріть приміщення.
  - Іскра може призвести до пожежі або опіку. Коли при глибокому пошкодженні відбувається витік газу під час доставки, установки або використання холодильника, іскра може призвести до пожежі або займання.
  - Не вставляйте руки або металевий стрижень в випуск охолодженого повітря, кришку і нижню частину холодильника, теплозахисний гриль (вихлопний отвір) на задньому боці. Це може привести до удару електричним струмом або травми.
  - Не кладіть лід в тонку кристалічну чашку або керамічний посуд.
  - Лід може розбити чашку або посуд, що викличе травму.
  - Використовуйте занурювальну холодильника після перевірки. Це може привести до удару електричним струмом або стати причиною пожежі.
  - Не встановлюйте холодильник у вологому місці або в місці, куди потрапляють бризки води або дощу.
  - Порушення ізоляції електричних компонентів може призвести до витоку струму. Періодично перевіряйте холодильник.
  - Демонтаж, ремонт і модифікацію холодильника може проводити тільки кваліфікований фахівець.
  - Недотримання цієї умови може призвести до травми, удару електричним струмом або стати причиною пожежі.



## ПОЧАТКОВІ ВІДОМОСТІ ПРО ВИРІБ

### ХАРАКТЕРИСТИКИ ВИРОБУ

- Економія енергії і заглушення шуму  
Підтримуються функції надшвидкісного заморожування, заглушення шуму, оптимальної системи охолодження.
- Точний контроль температури  
Система управління на основі мікрокомп'ютера окремо встановлює, контролює і відображає R-температуру (морозильної камери) і F-температуру (холодильної камери), більш точне управління.
- Автоматичне розморожування  
Спеціальна програма для зменшення коливань температури холодильника для збереження свіжості продуктів.
- Світлодіодний дисплей і сенсорна кнопка  
Пульт керування відображає установки температури холодильника і морозильної камери і функціональний стан; для цього зручно використовувати сенсорну кнопку.
- Система сигналізації про стан дверей  
Якщо двері відкриті більше 1 хв., система сигналізації нагадає про необхідність закрити двері.
- Компресорно-конденсаторний агрегат  
Компресорно-конденсаторний агрегат, охолоджуючий вентилятор і ефект охолодження служать подовженню терміну служби компресора.
- Загартоване скло, безпечне і надійне  
Загартоване скло, безпечне і надійне, легко очищається, надзвичайно міцне.
- Напрямна ящика  
Напрямна ящика гнучка, щоб було зручно штовхати / тягти і знімати / ставити.
- Потайний шарнір  
Міцний потайний шарнір, має приємний дизайн, обмежує відкриття дверей.
- Ущільнення дверей легко очищується і знімає  
Ущільнення дверей легко чиститься і знімається, має тривалий термін служби.

## УСТАНОВЧІ РОЗМІРИ

Виберіть відповідне місце, щоб розмістити виріб на плоскій поверхні; воно повинно бути зручно для використання. Не ставте виріб поблизу джерел тепла, під прямими сонячними променями і у вологих місцях.

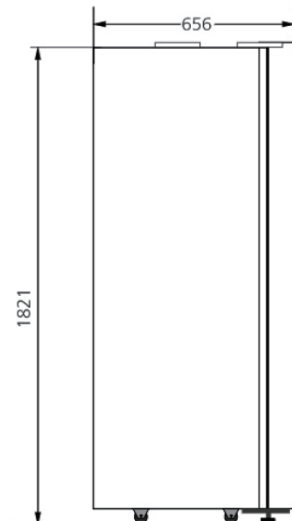
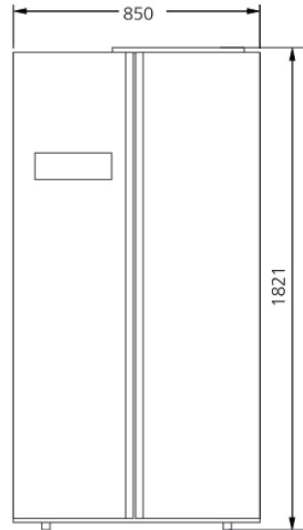

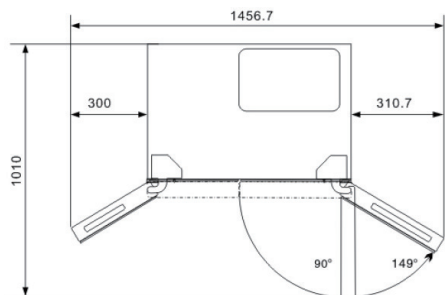

Наведена схема представляє загальний план для установки, а не реальне вироб. Конкретні розміри відповідають виробу, який ви купили.

Для забезпечення належної циркуляції повітря навколо холодильника необхідно залишити достатній простір. Якщо встановити верхню панель або шафа, забезпечте достатній простір для переміщення, якщо це необхідно.

### ЧАСТИНИ ВИРОБУ

Всі цифри в цьому посібнику умовні. Деякі функції та пристрої можуть не повністю відповідати вашому холодильнику і конкретній структурі і конфігурації фактичного виробу.

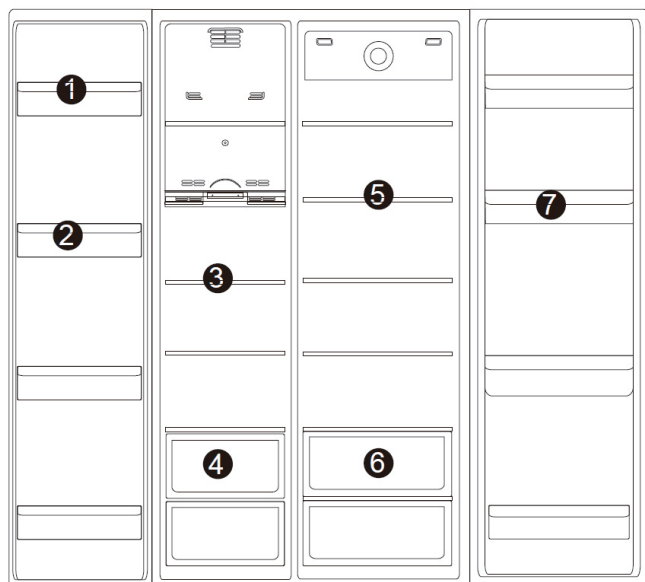

#### А Морозильне відділення

- 1 Лоток дверцят морозильної камери I
- 2 Лоток дверцят морозильної камери II
- 3 Скляні лотки морозильної камери
- 4 Ящик морозильної камери

#### В.Холодильне відділення

- 5 Скляні лотки холодильника
- 6 Холодильний ящик
- 7 Верхній лоток

Зовнішній вигляд і характеристики фактичного виробу можуть відрізнятися залежно від моделі.

## МОНТАЖ

### Транспортування

- Не переносить холодильник горизонтально або перевернутим.
- Не переносить холодильник, утримуючи двері або ручку; холодильник треба переносити, піднімаючи за днище.

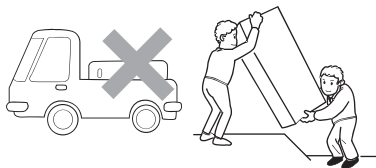

### Місце розміщення

- Холодильник треба розмістити на твердій рівній поверхні; якщо потрібна амортизація, використовуйте стійкі, жорсткі, негорючі підкладки, а не піноматеріал з холодильника.
- Холодильник повинен знаходитися далеко від вологих місць, де розбризкується вода; воду і бруд своєчасно видаляйте м'якою тканиною, щоб запобігти корозії, яка може погіршити електричні характеристики.
- Розмістіть в холодильник в добре вентиляваному місці, залиште певний простір навколо і за холодильником, не закривайте повітряну решітку на задній кришці компресора ззаду холодильника; тримайте холодильник на відстані від джерела тепла або прямих сонячних променів.

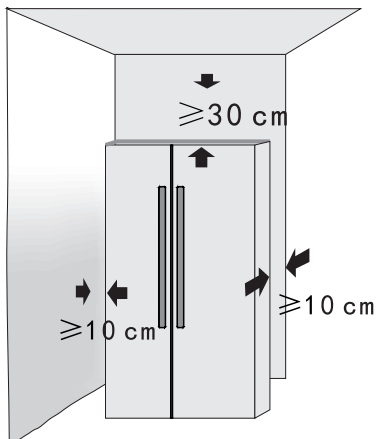

### Регулювання пластикових підставок

- Коли холодильник знаходиться в пакувальній коробці, пластикові підставки затягнуті. Після вилучення холодильника з пакувальної коробки для установки переконайтеся, щоб дві передні пластикові підставки відрегульовані до необхідної висоти; просто відрегулюйте підставки гайковим ключем або вручну.
- Пластикові підставки і задні ролики повинні торкатися землі, що запобігає руху, вібрації або шуму холодильника.
- При переміщенні холодильника поверніть пластикові підставки проти годинникової стрілки, щоб підняти їх від ґрунту, потім обережно натисніть на холодильник, щоб перемістити його.

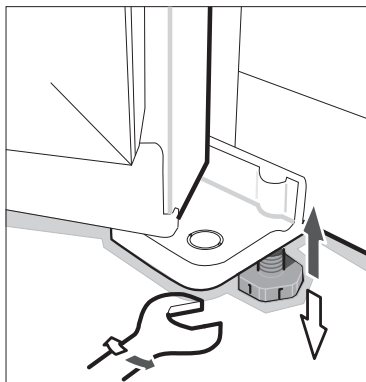

### Встановлення та демонтаж ручки

\*Стосується тільки деяких моделей.

Схема установки наведена тільки для довідки. Стиль ручки залежить від моделі, яку ви купили.

## ЕКСПЛУАТАЦІЯ

### ЗАХОДИ ПЕРЕД ВИКОРИСТАННЯМ

- Видалити всі пакети, включаючи піноматеріал в нижній частині холодильника, і стрічки, що закріплюють приладдя в ящику.
- Встановіть холодильник в потрібне положення і відрегулюйте підставки для вирівнювання. Перед використанням холодильника краще очистити.
- Зніміть плівку: на панелі нашого виробу є прозора плівка, що захищає його від подряпин при виробництві і транспортуванні і ви можете вирішувати, залишати або видалити плівку.
- Встановіть холодильник, вирівняйте, очистіть його, дайте холодильнику постояти більш 2-6 годин, потім знову ввімкніть, щоб переконатися, що холодильник може працювати нормально.

### Панель управління

1. Знак надшвидкісного заморожування холодильної камери
2. Знак надшвидкісного заморожування морозильної камери
3. Знак режиму відпустки
4. Знак блокування
5. Контроль температури морозильної камери
6. Контроль температури холодильної камери
7. Індикатор температури морозильної камери
8. Індикатор температури холодильної камери
9. Функціональна кнопка
10. Кнопка блокування / розблокування

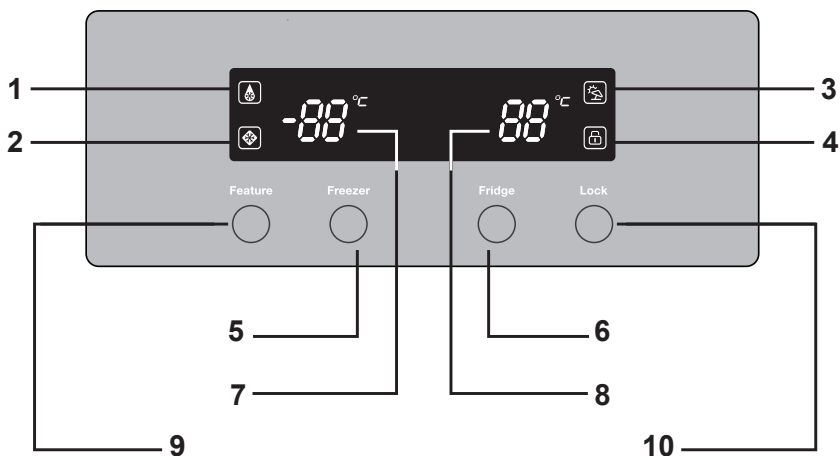

## ЗАПУСК І НАЛАШТУВАННЯ ФУНКЦІЙ

### Запуск

- Підключіть шнур живлення і ввімкніть перемикач живлення.
- При запуску в перший раз на екрані з'являться відповідне значення встановленої температури (температура холодильної камери встановлюється на 5°C, температура морозильної камери -18°C)

### Налаштування функцій світлодіодного дисплея

- За замовчуванням при запуску вмикається режим енергозбереження: екран відображається 20 с, потім гасне. Це режим економії енергії і він подовжує строк служби світлодіодів.

## Вибір функцій

Кожне натискання «Функція» дає змогу вибору слідуєчих операційних режимів.

**Режим «Відпустки»** - холодильник працює при 6°C та морозильна камера при -15°C.

**Надшвидкісне заморожування** - коли вибрано даний режим, компресор працюватиме безперервно протягом 180 хвилин, після чого морозильна камера повернеться в останньо-встановлений робочий режим.

**Режим Супер заморозки** - коли вибрано даний режим, температурний дисплей покаже температуру 0°C. Камера холодильника швидко охолодиться до температури 0°C.

Через 150хв., після того як температура в холодильнику стане 0°C або з моменту як буде активовано режим супер заморозки, ситема автоматично вийде з режиму супер заморозки та на дисплеї висвітиться остання встановлена температура.

## Налаштування температури морозильної камери

- При першому підключенні температура морозильної камери встановлюється на -18°C.
- Натисніть кнопку «Морозильна камера» і температура буде перемикається циклічно (-18°C -> -19°C -> -20°C -> -21°C -> -22°C -> -23°C -> -15°C -> -16°C -> -17°C). Останнє значення збережеться і вибір починає працювати, поки не досягне встановленої температури.



Freezer



-18°C	-15°C
-19°C	-16°C
-20°C	-17°C
-21°C	
-22°C	
-23°C	



**ЗАСТЕРЕЖЕННЯ:** Не ставте свіжі продукти безпосередньо на заморожені продукти.

## Налаштування температури холодильної камери

- При першому підключенні температура холодильної камери встановлюється на 5°C.

- Натисніть кнопку «Холодильник» і температура буде циклічно перемикається (5°C -> 4°C -> 3°C -> 2°C -> 0°C -> 6°C). Останнє значення збережеться і вибір починає працювати, поки не досягне заданої температури.



Fridge



5°C	1°C
4°C	0°C
3°C	6°C
2°C	

## Кнопка блокування

Виріб має функцію кнопки блокування.



Lock



- Натисніть кнопку «Блокування», буде активовано режим блокування та висвітяться всі заблоковані кнопки.
- Поки активовано цей режим, всі інші кнопки будуть деактивовані. При натисканні пролунає сигнал та висвітиться іконка блокування.
- Щоб вийти з режиму блокування, натисніть кнопку блокування та утримуйте її 3 сек. поки іконка режиму блокування не погасне.

## Сигналізація про відкриті двері

Коли двері холодильника відкриті більш ніж на 1 хв., зумер нагадає користувачеві про необхідність закрити двері. Після закриття дверей звуковий сигнал автоматично припиняється.

## Холодильна камера

Холодильна камера в основному використовується для зберігання продуктів харчування упродовж короткого часу.

- Холодильна камера призначена для зберігання фруктів, овочів, напоїв та інших продуктів, які будуть використані найближчим часом. Рекоменується щільно запечатати продукти і потім покласти їх в холодильник.

Пропоновані відсіки холодильної камери для різних харчових продуктів:

- 1 Скляні панелі: хлібні продукти, молоко і т.д.;
- 2 Ящик: фрукти, овочі і т.д.;
- 3 Верхній лоток: молочні продукти, пахучі продукти і т.д.;
- 4 Полиця для пляшок: напої і продукти в пляшках і т.д.;

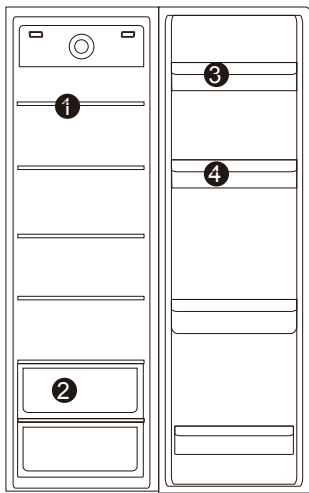

### Ящик для фруктів і овочів

У холодильній камері є ящик для фруктів і овочів, який може утримувати вологу від фруктів і овочів і зберігати відповідну вологість. Підходить для зберігання фруктів та овочів.

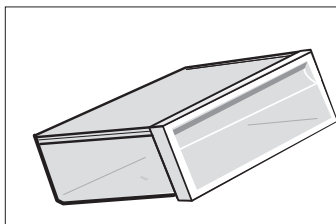

### Скляна полиця

Скляна полиця може переміщатися вперед і назад, її можна засунути в початкове положення після використання для зручного зберігання. Щоб зняти полицю, витягніть його назовні і легко натисніть на передній край, щоб вийняти.

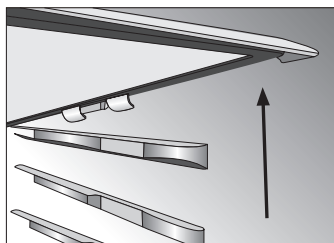
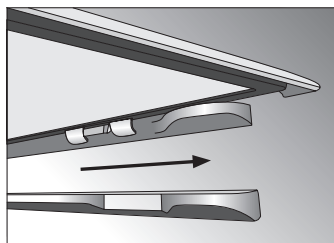

### Полиця для пляшок

Полицю для пляшок на двері використовують для зберігання харчових продуктів в пляшках, консервів та інших дрібних продуктів.

Щоб зняти полицю, утримуйте її за краї обома руками і злегка підніміть.

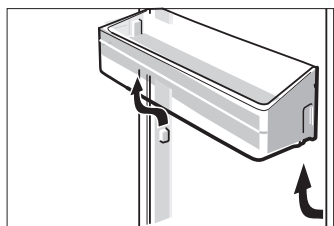

**⚠ ЗАСЕРЕЖЕННЯ.** Уникайте прямого контакту продуктів, особливо жирних, з облицюванням холодильника. При попаданні на облицювання масла або жирної їжі плями повинні бути очищені негайно, щоб уникнути тривалого контакту, який може привести до корозії облицювання і тріщин.

## Морозильна камера

Морозильна камера використовується для заморожування харчових продуктів, зберігання глибоко заморожених продуктів і приготування льоду.

У ній можна зберігати продукти упродовж тривалого часу.

Морозильна камера придатна для збереження свіжості продуктів упродовж тривалого періоду. При зберіганні м'яса бажано зберігати його в шматках, які легко виймати; позначте дату заморожування, щоб не перевищувати ліміт часу зберігання.

Рекомендовані відсіки морозильної камери для різних харчових продуктів:

- 1 Верхня стійка для пляшок: невеликі заморожені вироби;
- 2 Нижня стійка для пляшок: тонкі упаковані продукти, продукти для короткострокового зберігання;
- 3 Скляна полиця: заморожені продукти, такі, як риба, м'ясо, морозиво;
- 4 Ящик: упаковані заморожені продукти і т.д.;

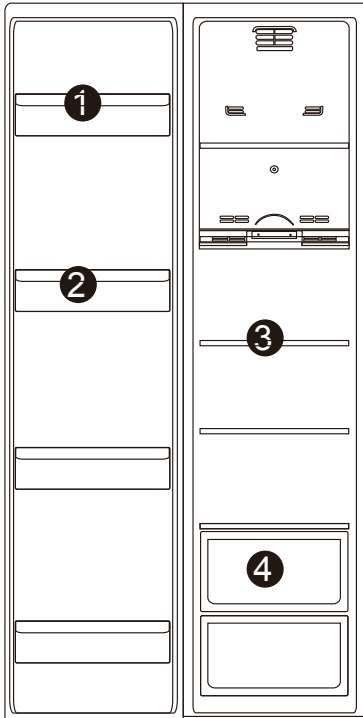

У верхньому ящику морозильної камери можна заморожувати і зберігати великогабаритні продукти; нижній ящик в основному використовується для зберігання заморожених продуктів.

## ЗБЕРІГАННЯ ПРОДУКТІВ

### Інструкція зі зберігання продуктів



#### ЗАСТЕРЕЖЕННЯ.

При зберіганні заморожених продуктів помістіть їх всередину морозильної камери, а не на полицю для пляшок.

- Не кладіть бутильовані або консервовані продукти в морозильну камеру, щоб уникнути їх розтріскування від морозу.
- Перед закладанням гарячих продуктів в холодильник необхідно охолодити їх до кімнатної температури; в іншому випадку енергоспоживання збільшиться.
- Проставляйте дату заморожування на пакувальному мішечку за різними періодами зберігання продуктів, щоб запобігти перевищенню терміну зберігання.
- Продукти, які легко і глибоко заморожуються і які не повинні заморожуватися разом, розділіть на шматки потрібних розмірів і упакуйте окремо.
- Пакувальний матеріал повинен бути без запаху, герметичним, водонепроникним і не забруднювати навколишнє середовище, оскільки упаковані продукти не так легко зіпсувати іншим запахом.
- Не кладіть відразу занадто багато свіжих продуктів в морозильну камеру, щоб не перевищувати продуктивність холодильника.
- Продукти, що розтанули, не можна заморожувати знову, якщо тільки вони не розлиті в посуд; в іншому випадку їх якість може погіршитись.
- Скляні пляшки або контейнери не можна поміщати в морозильну камеру або на вихід повітропроводу холодильної камери; інакше вони можуть вибухнути.
- Продукти не повинні блокувати вихід повітря; в іншому випадку нормальна циркуляція повітря порушиться.

### Поради щодо енергозбереження

- Переконайтеся, щоб холодильник був на відстані від джерел тепла і сонячних променів.
- Перед зберіганням гарячих продуктів охолодіть їх до кімнатної температури, потім покладіть в холодильник.

- Закривайте двері своєчасно, не відкривайте її часто, не відкривайте двері надовго.
- При розморожуванні заморожених продуктів їх можна помістити в холодильну камеру.
- Переконайтеся, що продукти не накривають і не закривають датчик температури і додержуйтесь правильної дистанції між продуктами і датчиком.

## ТЕХНІЧНЕ ОБСЛУГОВУВАННЯ

### Розморожування

Виріб має функцію автоматичного розморожування без ручного управління.

### Чищення

- Застереження щодо внутрішньої і зовнішньої чищення холодильника:
- Перед чищенням завжди вимикайте, від'єднайте вилку мережі.
- При чищенні не допускайте попадання води на перемикач, панель управління, дверну лампу і верхню коробку управління.
- Очистіть зовнішню частину холодильника з використанням м'якого миючого засобу, потім протріть чистою м'якою тканиною і дайте холодильнику висохнути природним шляхом.
- При чищенні дверної ущільнювальної стрічки завжди використовуйте чисту воду, протріть ущільнення сухою тканиною і дайте йому висохнути природним шляхом. Витріть корпус холодильника, крім ущільнювальної стрічки двері, вологою м'якою тканиною з теплою водою або нейтральним миючим засобом.
- Забороняється промивати холодильник безпосередньо водою, яка може вплинути на електроізоляційні властивості і т. ін.
- Забороняється чистити холодильник металевими шкребками, посудними щітками, грубими абразивними засобами, сильними лужними миючими засобами або горючими або токсичними миючими рідинами.
- Після очищення підключіть шнур живлення до мережі.

## ЗАГАЛЬНА ІНФОРМАЦІЯ

### Режим «у відпустці»

Якщо ви хочете поїхати на відпочинок, краще налаштувати холодильник на безперервну роботу і прибрати продукти, які можуть зберігатися упродовж короткого часу. Якщо ви хочете відключити холодильник, витягніть всі продукти, від'єднайте вилку, повністю очистіть внутрішню частину холодильника і відкрийте двері, щоб уникнути неприємних запахів.

### У випадку збою в електропостачанні

Зазвичай, коротке відключення електроенергії не впливає різко на температуру в холодильнику. Однак, якщо відключення тривале, потрібно рідше відкривати холодильник і не треба поміщати свіжі продукти в холодильник (щоб запобігти підвищенню температури в холодильнику).

Якщо відомо про майбутнє збої живлення, включіть «Надшвидкісне заморожування» заздалегідь, щоб температура в холодильнику опустилася до мінімуму.

### Вимкнення

Зазвичай не рекомендується вимикати холодильник або відключати живлення; в іншому випадку термін служби холодильника може скоротитися.

## НОРМАЛЬНІ РЕЖИМИ РОБОТИ

### Відмова кнопки

Перевірте пульт керування, чи не ввімкнено режим блокування. При використанні режиму блокування всі кнопки не працюють.

### Низька напруга, компресор не запускається

Необхідно придбати стабілізатор живлення потужністю понад 1000 В, щоб захистити холодильник.

### Тривалий час запуску

Коли температура навколишнього середовища занадто висока, запуск займає багато часу.

### Середні поперечини нагріваються

Середні поперечини нагріваються через деякий час роботи виробу, це нормальне явище.

### Краплі роси

Коли зовнішнє повітря потрапляє до охолодженої внутрішньої поверхні холодильника, можуть утворюватися краплі роси.



Якщо вологість в місці розташування холодильника висока або в сезон дощів краплі роси можуть утворювати і на зовнішній стороні холодильника. Це природне явище, характерне для вологої погоди; витріть краплі сухою тканиною.

### Шум

Якщо запустити холодильник перший раз, він буде працювати з високою швидкістю, щоб охолоджувати продукти швидко і звук може здаватися голоснішим. Коли внутрішня температура падає нижче певного рівня, шум стихає. Коли компресор починає роботу або зупиняється, різні частини розширюються / входять в контакт, або працюють різні пристрої управління, або змінюється температура всередині холодильника і ви будете чути звуки – це нормально.

### Компресор нагрівається

При роботі компресор нагрівається більше, ніж на 80°C, тому не торкайтесь його, це може привести до серйозних травм.

### Компресор працює довго

Коли температура навколишнього середовища занадто висока або в холодильник завантажено надто багато свіжих продуктів, охолодження до встановленої температури займає багато часу.

### ПОПЕРЕДЖЕННЯ



**ЗАСТЕРЕЖЕННЯ.** Цей виріб можуть використовувати діти віком 8 років і більше і особи з обмеженими фізичними, сенсорними або розумовими здібностями, а також особи, які не володіють достатнім досвідом або знаннями, якщо використання виконується під наглядом або після інструктажу з безпечного використання і при розумінні цими особами небезпеки, пов'язаної з використанням. Діти не повинні гратися з виробом. Не допускається очищення і технічне обслуговування дітьми без нагляду.

Холодоагент ізобутен (R600a) знаходиться всередині контуру холодоагенту, природний газ з високим рівнем екологічної сумісності, який, тим не менш, горючий. Під час транспортування і установки виробу переконайтеся, що жоден з компонентів контуру холодоагенту не пошкоджений.

Холодоагент (R600a) є горючим.



### ЗАСТЕРЕЖЕННЯ: РИЗИК ВИНИКНЕННЯ ПОЖЕЖИ

1. Виріб повинен бути встановлений так, щоб вилка була доступною.
2. Якщо шнур живлення пошкоджений, його повинен замінити виробник, його фахівець або аналогічна кваліфікована особа.
3. Тримайте вентиляційні отвори корпусу приладу або внутрішньої структури вільними від сторонніх предметів.
4. Не використовуйте механічні пристрої або інші засоби для прискорення процесу розморожування, крім рекомендованих виробником.
5. Забороняється пошкоджувати контур холодоагенту.
6. Не використовуйте електроприлади в відсіках для зберігання продуктів харчування виробу, якщо вони не рекомендовані виробником.
7. Цей виріб використовує R600a в якості холодоагенту і циклопентан як піноутворювач, ці обидва матеріалу легко займаються, тому виріб треба встановлювати на відстані від вогню і не обробляти вогнем.
8. Для запобігання небезпеки поразки електричним струмом, жовто-зелене заземлення цього виробу треба заземлити перед експлуатацією.
9. Холодильник відправляють на утилізацію згідно з місцевими законами і нормативами.
10. УВАГА – Холодоагент і ізолюючий газ є горючими. При утилізації виробу його треба відправити тільки в авторизований центр утилізації. Не спалюйте виріб.

## ПОШУК І УСУНЕННЯ НЕСПРАВНОСТЕЙ

Перш ніж звернутися за обслуговуванням, перегляньте цей перелік. Це може заощадити час і витрати. Цей перелік включає в себе загальні ситуації, які не пов'язані з дефектами виробництва і матеріалів для цього виробу.

Несправність	Можлива причина	Заходи з виправлення
Не відбивається інформація на індикаторній панелі	Вилка не вставлена правильно в роз'єм. Запобіжник ланцюга живлення відключений.	Перевірте, що живлення включено; включіть запобіжник.
Сигнал тривоги	Двері відчинені або не закриваються упродовж 1 хв.	Повністю закрийте двері.
Компресор не працює	Включений режим розморожування. Живлення не підключено належним чином.	Це нормально для розморожування; Перевірте, чи правильно підключено живлення.
Компресор працює занадто довго	Холодильник нещодавно відключався на деякий період; У холодильник завантажили занадто багато свіжих або гарячих продуктів; Двері відкриваються надто часто або на занадто тривалий період.	Повне охолодження займе кілька годин; Гарячі продукти вимагають тривалої роботи холодильника для досягнення бажаної температури; Тепле повітря, потрапляючи в холодильник, збільшує час роботи. Рідше відкривайте двері.
Вібраційний шум	Пол нерівний або нестійкий; Вібрають деталі у верхній частині холодильника; Холодильник торкається стіни або шаф.	Вирівняти підлогу і зміцнити її, щоб вона належно підтримувала холодильник; Видаліть деталі; Перемістіть холодильник, щоб він не торкався стіни або шаф;



Це маркування означає, що це продукт заборонено викидати разом з іншими побутовими відходами на всій території ЄС. Щоб запобігти негативному впливу на природу або здоров'я людей через неконтрольовану утилізацію, здавайте виріб на переробку з метою повторного використання матеріалів. Для повернення виробу використовуйте систему збору відходів або зверніться до продавця виробу. Він зможе прийняти виріб на переробку, безпечну для навколишнього середовища.

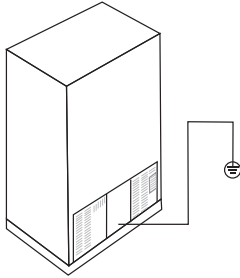

ДСТУ EN 153:2009  
 ДСТУ EN 60335-2-24:2014  
 ДСТУ IEC 60335-1:2014  
 ДСТУ EN 61000-3-2:2015  
 ДСТУ EN 55014-1:2014  
 ДСТУ EN 61000-3-3:2012  
 ДСТУ CISPR 14-2:2007

Гарантійний термін - 12 місяців. Строк служби – 3 роки. По закінченні строку служби виробу вам необхідно звернутися до авторизованого сервісного центру для проведення профілактичного обслуговування виробу і визначення його придатності до подальшої експлуатації. Роботи з профілактичного обслуговування виробу і його діагностики виконуються авторизованими сервісними центрами на платній основі. Виробник не рекомендує продовжувати експлуатацію виробу по закінченні строку служби без проведення його профілактичного обслуговування в авторизованому сервісному центрі, так як в цьому випадку виріб може становити небезпеку для життя, здоров'я або майна споживача.

Імпортер: ТОВ «САВ-Дістрибьюшн» вул. Дорогожицька, 1, м. Київ, 04119. Уповноважений представник виробника в Україні: ТОВ «НАШ СЕРВІС», 04060, м. Київ, вул. Щусєва, будинок 44, тел.: 0444670859. Виробник: Hefei Snowky Electric Co., Ltd, Private Industrial Park II, North Tangkou Road, Hefei Economic-Technological Development Zone, Anhui 230601, China. (Хефей Сновки Електрик Ко., Лтд, Приватний промисловий парк II, шосе Норт Тангоу, Хефей зона економічного та технічного розвитку, Аньхой 230601 Китай). Дата виготовлення: 01.12.2016. Серійний номер вказано на виробі.

## СОДЕРЖАНИЕ

<b>Информация о мерах безопасности и предупреждения</b> .....	<b>17</b>
Основной значок	
по мерам безопасности .....	17
Подключение изделия .....	17
Информация о мерах безопасности и предупреждения .....	17
<b>Начальные сведения об изделии</b> .....	<b>19</b>
Характеристики изделия .....	19
Установочные размеры .....	19
Части изделия .....	20
<b>Монтаж</b> .....	<b>21</b>
Перевозка .....	21
Место размещения .....	21
Регулировка пластиковых подставок .....	21
Установка и снятие ручки .....	21
<b>Эксплуатация</b> .....	<b>22</b>
Мероприятия перед использованием .....	22
Запуск и настройка функций .....	22
Панель управления .....	22
Сверхбыстрое замораживание .....	23
Установка температуры морозильной камеры .....	23
Установка температуры холодильной камеры .....	23
Кнопка блокировки .....	23
Сигнализация об открытой двери .....	23
Холодильная камера .....	23
Морозильная камера .....	25
Хранение продуктов .....	25
Советы по энергосбережению .....	25
<b>Техническое обслуживание</b> .....	<b>26</b>
Размораживание .....	26
Чистка .....	26
Общая информация .....	26
Нормальные режимы работы .....	26
Предупреждение .....	27
Поиск и устранение неисправностей .....	28

## ИНФОРМАЦИЯ О МЕРАХ БЕЗОПАСНОСТИ И ПРЕДУПРЕЖДЕНИЯ

### Основной значок по мерам безопасности

Данное руководство содержит много важных сообщений о мерах безопасности. Всегда читайте и соблюдайте все правила техники безопасности.



Этот значок предупреждает об опасности. Он информирует вас об опасности, которая может привести к смерти или ранить вас или окружающих или повредить изделие. Перед всеми сообщениями о мерах безопасности стоит предупреждающий значок и слово, предупреждающее об опасности – **ОПАСНОСТЬ**, **ПРЕДУПРЕЖДЕНИЕ** или **ПРЕДОСТЕРЕЖЕНИЕ**. Эти слова означают:



**ОПАСНОСТЬ.** Есть опасность смертельного исхода или тяжелого ранения, если не следовать данным указаниям.



**ПРЕДОСТЕРЕЖЕНИЕ.** Указывает на опасную ситуацию, которая, если ее не избежать, может привести к легкой или средней травме или только к повреждению изделия. Подключение изделия



**ПРЕДОСТЕРЕЖЕНИЕ.** Подключать изделие только к напряжению к 220-240 В / 50 Гц, допустимый диапазон напряжения 187-242 В. Не допускается использовать напряжение иной частоты, кроме 50 Гц. В целях обеспечения безопасности гнездо и кабель должны выдерживать ток более 10 А.

### ПОДКЛЮЧЕНИЕ ИЗДЕЛИЯ



**ПРЕДОСТЕРЕЖЕНИЕ.** Подключать изделие только к напряжению к 220-240 В / 50 Гц, допустимый диапазон напряжения 187-242 В. Не допускается использовать напряжение иной частоты, кроме 50 Гц. В целях обеспечения безопасности гнездо и кабель должны выдерживать ток более 10 А.

### Информация о мерах безопасности и предупреждения

Чтобы снизить риск воспламенения, поражения электрическим током или травм при использовании вашего изделия, следует соблюдать основные меры предосторожности, включая следующие.

Прочитайте все указания перед использованием этого изделия.

## ИНФОРМАЦИЯ О МЕРАХ БЕЗОПАСНОСТИ И ПРЕДУПРЕЖДЕНИЯ



**ПРЕДУПРЕЖДЕНИЕ.** Не повреждайте контур хладагента.

Хладагент может вызвать серьезные травмы при попадании в глаза. Если же это произошло, немедленно обратитесь в медучреждение.

Содержите вентиляционные отверстия корпуса изделия или внутренней структуры свободными от посторонних предметов.

Не используйте электроприборы внутри камер для хранения продуктов изделия.

Не используйте механические устройства или другие средства для ускорения процесса размораживания.



**ПРЕДОСТЕРЕЖЕНИЕ.** Данное изделие не предназначено для использования лицами (включая детей), имеющих ограниченные физические, сенсорные или умственные способности, и лицами, не имеющими достаточного опыта и знаний, если они не находятся под контролем или не получили указаний относительно использования изделия от лица, ответственного за их безопасность.



**ОПАСНОСТЬ.** Дети должны быть под присмотром, чтобы не позволить им играть с изделием.

Не используйте и не храните огнеопасные материалы, такие, как эфир, бензин, спирт, лекарства, сжиженный газ, спрей или косметику вблизи холодильника или в холодильнике. Это может привести к пожару или взрыву.

Не ставьте посуду в морозильную камеру или на воздуховод холодильной камеры, это может привести к взрыву или травме.

Проверьте заземление.

Обратитесь к квалифицированному электрику или технику, если не совсем понятны инструкции по заземлению или если у вас есть сомнения относительно правильного заземления. Неправильное заземление может привести к поломке и удару электрическим током.

Данное изделие предназначено для бытовых и аналогичных приложений, таких, как

- кухонные площадки в журналах, офисах и других производственных пространствах;
- фермерские дома и использование клиентами в гостиницах, отелях и других местах жилого типа;
- помещениях для организации питания;
- общественное питание и аналогичные нерозничные приложения.

- Должна использоваться отдельная вытяжка.
- Использование нескольких изделий с одной вытяжкой может привести к пожару.
- Устанавливайте изделие в сухом, хорошо проветриваемом помещении.
- Изделие должно быть недалеко от розетки, чтобы легко отключить питание при аварии.
- Нельзя устанавливать вилку, направленную вверх, или чтобы она находилась под давлением в задней части холодильника.
- В этом случае на вилку может попасть вода или вилка может быть повреждена, что приведет к пожару или удару электрическим током.
- Не допускается сгибание шнура питания или нажатие на него тяжелым предметом, что приведет к повреждению. Если шнур поврежден, его должен заменить агент по обслуживанию или другой квалифицированный специалист.
- Если шнур питания поврежден, его должен заменить производитель, его специалист или аналогичное квалифицированное лицо.
- Отключайте вилку питания при чистке и обслуживании внутренней лампы холодильника. Включенное питание может привести к удару электрическим током или травме. Если светодиод поврежден, его должен заменить специалист сервисной службы производителя.
- Удалите воду и пыль из вилки чистой сухой тканью, не прикасайтесь влажными руками к вилке и надежно подключите разъемы при вставке.
- Не касайтесь продуктов или контейнеров морозильной камеры мокрыми руками. Это может привести к обморожению.
- Не ставьте тяжелые или опасные предметы, чашки, вазы с цветами, косметику, лекарства или емкости с водой на холодильник.
- Они могут упасть при открытии или закрытии двери, что может привести к травме, пожару или удару электрическим током.

- Не распыляйте воду вне или внутри холодильника и не чистите его бензином или растворителем.
- Подождите не менее 5 минут перед подключением вилки.
- Иначе может возникнуть сбой работы морозильной камеры.
- Не используйте холодильник для не бытовых целей (хранение лекарств, проверочных материалов, крови, для использования в журнале и т.д.)
- Это может вызвать пожар, удар электрическим током, порчу хранимого материала или химическую реакцию.
- Не используйте сушилку для внутренней сушики, ни зажигайте свечу, чтобы удалить запахи. Это может привести к пожару или взрыву.
- Не удерживайте плотно двери или дверные лотки.
- Это может вызвать падение холодильника или повредить руки. Особенно не позволяйте это делать детям.
- При утечке газа не трогайте холодильник и вытяжку; сразу проветрите помещение.
- Искра может вызвать пожар или ожог. Когда при глубоком повреждении происходит утечка газа во время доставки, установки или использовании холодильника, искра может привести к пожару или возгоранию.
- Не вставляйте руки или металлический стержень в выпуск охлажденного воздуха, крышку и нижнюю часть холодильника, теплозащитный гриль (выхлопное отверстие) на задней стороне. Это может привести к удару электрическим током или травме.
- Не кладите лед в тонкую кристаллическую чашку или керамическую посуду.
- Лед может разбить чашку или посуду, что приведет к травме.
- Используйте погружную холодильника после проверки. Это может привести к удару электрическим током или возгоранию.
- Не устанавливайте холодильник во влажном месте или в месте, куда попадают брызги воды или дождя.
- Нарушение изоляции электрических компонентов может привести к утечке тока. Периодически проверяйте холодильник.
- Демонтаж, ремонт и модификацию холодильника может проводить только квалифицированный специалист.
- Несоблюдение этого условия может привести к травме, удару электрическим током или возгоранию.

## НАЧАЛЬНЫЕ СВЕДЕНИЯ ОБ ИЗДЕЛИИ

### ХАРАКТЕРИСТИКИ ИЗДЕЛИЯ

- Экономия энергии и подавление шума  
Поддерживаются функции сверхбыстрого замораживания, подавления шума, оптимальной системы охлаждения.

- Точный контроль температуры  
Система управления на основе микрокомпьютера отдельно устанавливает, контролирует и отображает R-температуру (морозильной камеры) и F-температуру (холодильной камеры), более точное управление.

- Автоматическое размораживание  
Специальная программа для уменьшения колебаний температуры холодильника для сохранения свежести продуктов.

- Светодиодный дисплей и сенсорная кнопка  
Пульт управления отображает установки температуры холодильника и морозильной камеры и функциональное состояние; для этого удобно использовать сенсорную кнопку.

- Система сигнализации о состоянии двери  
Если дверь открыта более 1 мин, система сигнализация напомнит о необходимости закрыть дверь.

- Компрессорно-конденсаторный агрегат  
Компрессорно-конденсаторный агрегат, охлаждающий вентилятор и охлаждающий эффект служат продлению срока службы компрессора.

- Закаленное стекло, безопасное и надежное  
Закаленное стекло, безопасное и надежное, легко чистится, чрезвычайно прочное.

- Направляющая ящика  
Направляющая ящика гибкая, чтобы было удобно толкать / тянуть и снимать / ставить.

- Потайной шарнир  
Прочный потайной шарнир с привлекательным дизайном, ограничивает открытие двери.

- Легкоочищаемое и съемное уплотнение двери

Уплотнение двери легко чистится и снимается, имеет длительный срок службы.

## УСТАНОВОЧНЫЕ РАЗМЕРЫ

Выберите подходящее место, чтобы разместить изделие на плоской поверхности; оно должно быть удобно для использования. Не размещайте изделие вблизи источников тепла, под прямыми солнечными лучами и во влажных местах.

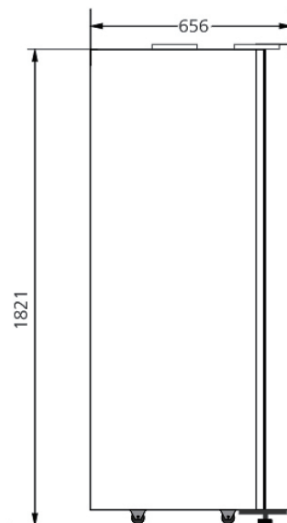
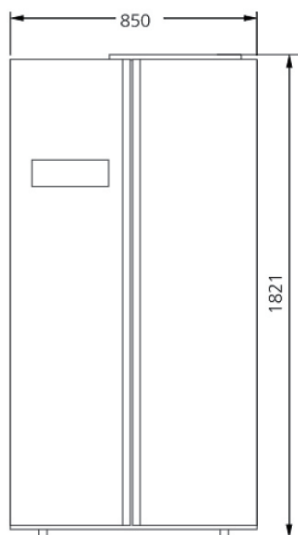



Схема сверху представляет общий план для установки, а не реальное изделие. Конкретные габариты соответствуют изделию, которое вы купили. Для обеспечения надлежащей циркуляции воздуха вокруг холодильника необходимо оставить достаточное пространство. Если установить верхнюю панель или шкаф, обеспечьте достаточное пространство для перемещения, если это необходимо.

### ЧАСТИ ИЗДЕЛИЯ

Все цифры в данном руководстве условные. Некоторые функции и устройства могут не полностью соответствовать вашему холодильнику и конкретной структуре и конфигурации фактического изделия.

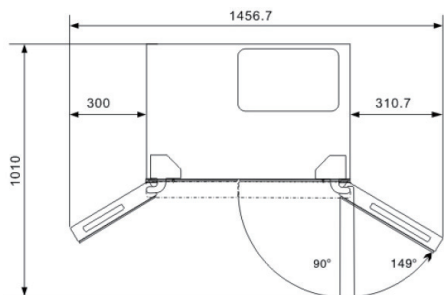
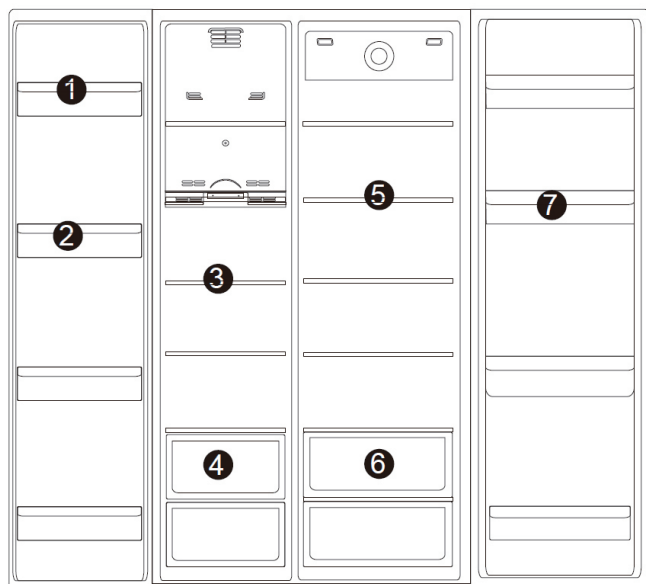

#### А Морозильное отделение

- 1 Лоток двери морозильной камеры I
- 2 Лоток двери морозильной камеры II
- 3 Стекланные лотки морозильной камеры
- 4 Ящик морозильной камеры

#### В.Холодильное отделение

- 5 Скланные лотки холодильника
- 6 Холодильный ящик
- 7 Верхний лоток

**Внешний вид и характеристики фактического изделия могут отличаться в зависимости от модели.**



## МОНТАЖ

### Транспортировка

- Не переносите холодильник горизонтально или перевернутым.
- Не переносите холодильник, удерживая дверь или ручку; холодильник надо переносить, поднимая за днище.



### Место размещения

- Холодильник следует разместить на твердой ровной поверхности; если нужна амортизация, используйте устойчивые, жесткие, негорючие подкладки, а не пеноматериал из холодильника.
- Холодильник должен находиться вдали от влажных мест, где разбрызгивается вода; воду и грязь своевременно удаляйте мягкой тканью, чтобы предотвратить коррозию, которая может ухудшить электрические характеристики.
- Поместите в холодильник в хорошо вентилируемом месте, оставьте определенное пространство вокруг и за холодильником, не закрывайте воздушную решетку на задней крышке компрессора сзади холодильника; держите холодильник вдали от источника тепла или прямых солнечных лучей.

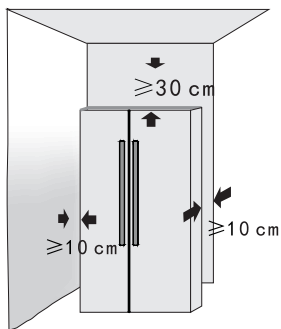

### Регулировка пластиковых подставок

- Когда холодильник находится в упаковочной коробке, пластиковые подставки затянуты. После извлечения холодильника из упаковочной коробки для установки

убедитесь, чтобы две передние пластиковые подставки отрегулированы до необходимой высоты; просто отрегулируйте подставки гаечным ключом или вручную.

- Пластиковые подставки и задние ролики должны касаться земли, что предотвращает движение, вибрацию или шум холодильника.
- При перемещении холодильника поверните пластиковые подставки против часовой стрелки, чтобы поднять их от грунта, затем осторожно нажмите на холодильник, чтобы переместить его.

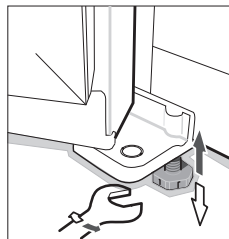

### Установка и снятие ручки

\*Применимо только к некоторым моделям.

Схема установки только для справки. Стиль ручки зависит от модели, которую вы купили.

## ЭКСПЛУАТАЦИЯ

### МЕРОПРИЯТИЯ ПЕРЕД ИСПОЛЬЗОВАНИЕМ

- Удалить все пакеты, включая пеноматериал в нижней части холодильника, и ленты, закрепляющие приспособления в ящике.
- Уставьте холодильник в нужное положение и отрегулируйте подставки для выравнивания. Перед использованием холодильника лучше очистить.
- Снимите пленку: на панели нашего изделия есть прозрачная пленка, защищающая его от царапин при производстве и транспортировке, и вы решаете, оставлять или удалить пленку.
- Установите холодильник, выровняйте, очистите его, дайте холодильнику постоять более 2-6 часов, затем снова включите, чтобы убедиться, что холодильник может работать нормально.

### Панель управления

1. Знак сверхскоростного замораживания холодильной камеры
2. Знак сверхскоростного замораживания морозильной камеры
3. Знак режима отпуска
4. Знак блокировки
5. Контроль температуры морозильной камеры
6. Контроль температуры холодильной камеры
7. Индикатор температуры морозильной камеры
8. Индикатор температуры холодильной камеры
9. Функциональная кнопка
10. Кнопка блокировки / разблокировки

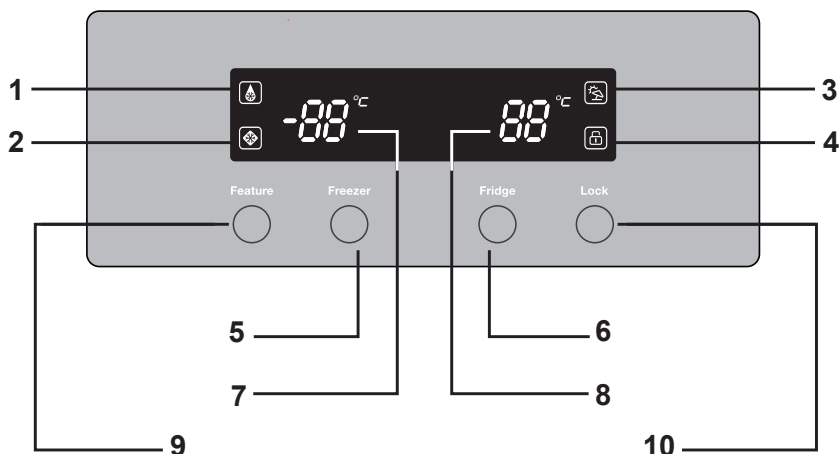

## ЗАПУСК И НАСТРОЙКА ФУНКЦИЙ

### Запуск

- Подключите шнур питания и включите переключатель питания.
- При запуске в первый раз на экране появится соответствующее значение установленной температуры (температура холодильной камеры устанавливается 5°C, температура морозильной камеры -18°C)

### Настройка функций светодиодного дисплея

- По умолчанию при запуске используется режим энергосбережения: экран отображается 20 с, затем гаснет. Это режим экономии энергии и он продляет срок службы светодиодов.

## Выбор функций

Каждое нажатие «Функция» позволяет выбрать следующие операционные режимы:

**Режим «Отпуск»** - холодильник работает при 6 ° С и морозильная камера при - 15 ° С.

**Сверхскоростное замораживание** - при выборе данного режима, компрессор будет работать непрерывно в течение 180 минут, после чего морозильная камера вернется в последний -установленный рабочий режим.

**Режим Супер заморозки** - при выборе данного режима, температурный дисплей покажет температуру 0°С. Камера холодильника быстро охладится до температуры 0 ° С.

Через 150 минут, после того как температура в холодильнике станет 0 ° С или с момента как будет включен режим супер заморозки, система автоматически выйдет из режима супер заморозки и на дисплее высветится последняя установленная температура.

## Установка температуры морозильной камеры

- При первом подключении температура морозильной камеры устанавливается на -18°С.
- Нажмите кнопку «Морозильная камера» и температура будет переключаться циклически (-18°С -> -19°С -> -20°С -> -21°С -> -22°С -> -23°С -> -15°С -> -16°С -> -17°С). Последнее значение сохранится, и изделие начинает работать, пока не достигнет установленной температуры.



Freezer



-18 °С	-15 °С
-19 °С	-16 °С
-20 °С	-17 °С
-21 °С	
-22 °С	
-23 °С	



**ПРЕДОСТЕРЕЖЕНИЕ.** Не кладите свежие продукты непосредственно на замороженные продукты.

## Установка температуры холодильной камеры

- При первом подключении температура холодильной камеры устанавливается на 5°С.

- Нажмите кнопку «Холодильник» и температура будет циклически переключаться (5°С -> 4°С -> 3°С -> 2°С -> 0°С -> 6°С). Последнее значение сохранится, и изделие начинает работать, пока не достигнет заданной температуры.



Fridge



5 °С	1 °С
4 °С	0 °С
3 °С	6 °С
2 °С	

## Кнопка блокировки

Изделие имеет функцию кнопки блокировки.



Lock



- Нажмите кнопку «Блокировка», будет включен режим блокировки и светятся все ЗАБЛОКИРОВАН кнопки.
- Пока включен этот режим, все остальные кнопки будут деактивовані. При нажатии прозвучит сигнал и высветиться иконку блокировки.
- Чтобы выйти из режима блокировки, нажмите кнопку блокировки и удерживайте ее 3 сек. пока иконку режима блокировки не угасает.

## Сигнализация об открытой двери

Когда дверь холодильника открыта более чем на 1 мин, зуммер напомнит пользователю о необходимости закрыть дверь. После закрытия двери звуковой сигнал автоматически прекращается.

## Холодильная камера

Холодильная камера в основном используется для хранения продуктов питания в течение короткого времени.

- Холодильная камера подходит для хранения фруктов, овощей, напитков и других продуктов, которые будут использованы в ближайшее время. Рекомендуется плотно запечатать продукты и затем положить их в холодильник.

Предлагаемые отсеки холодильной камеры для различных пищевых продуктов:

- 1 Стекла́нная полка: хле́бные проду́кты, моло́ко и т.д.;
- 2 Ящи́к: фру́кты, ово́щи и т.д.;
- 3 Ве́рхний лото́к: моло́чные проду́кты, пахучие проду́кты и т.д.;
- 4 Полка́ для бу́тылок: на́питки и проду́кты в бу́тылках и т.д.;

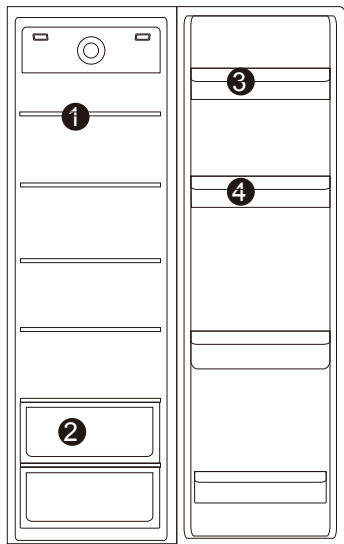

### Ящи́к для фру́ктов и ово́щей

В холоди́льной каме́ре име́ется ящи́к для фру́ктов и ово́щей, кото́рый може́т уде́рживать вла́гу от фру́ктов и ово́щей и сохрани́ть соотве́тствующую вла́жность. Подходи́т для хране́ния фру́ктов и ово́щей.

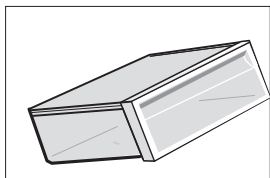

### Стекла́нная полка

Стекла́нная полка́ може́т переме́щаться впе́ред и наза́д, ее́ може́т за́двинуть в исхо́дное положе́ние после́ использова́ния для удобно́го хране́ния. Чтобы́ сня́ть полку́, вы́тащите ее́ на́ружу и на́жмите сле́гка на́ передний край, чтобы́ вы́нуть.

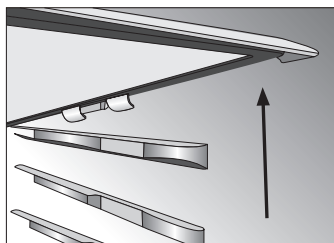
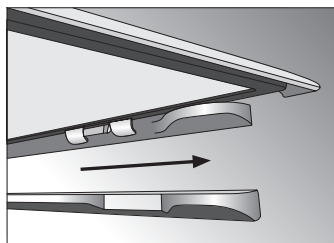

### Полка́ для бу́тылок

Полка́ для бу́тылок на́ двери́ исполь́зуется для хране́ния пи́щевых проду́ктов в бу́тылках, консе́рвов и дру́гих мел́ких проду́ктов.

Чтобы́ сня́ть полку́, уде́рживайте́ ее́ за́ края́ обо́ими ру́ками и сле́гка при́поднимите́.

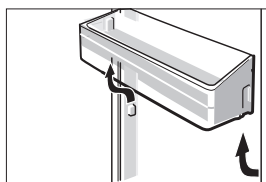

**ПРЕДОСТЕРЕЖЕНИЕ.** Избега́йте пря́мого конта́кта проду́ктов, особе́нно жи́рных, с облицов́кой холоди́льника. При́ попада́нии на облицов́ку ма́сла или жи́рной пи́щи пятна́ дол́жны бы́ть очи́щены́ неме́дленно, чтобы́ избе́жать дли́тельного конта́кта, кото́рый може́т приве́сти к корро́зии облицов́ки и тре́щинам.

## Морозильная камера

Морозильная камера используется для замораживания пищевых продуктов, хранения глубоко замороженных продуктов и приготовления льда.

В ней можно хранить продукты в течение длительного времени.

Морозильная камера пригодна для сохранения свежести продуктов в течение длительного периода. При хранении мяса желательно хранить его в кусках, которые легко вынимать; пометьте дату замораживания, чтобы не превышать лимита времени хранения.

Рекомендуемые отсеки морозильной камеры для различных пищевых продуктов:

- 1 Верхняя стойка для бутылок: небольшие замороженные изделия;
- 2 Нижняя стойка для бутылок: тонкие упакованные продукты, продукты для краткосрочного хранения;
- 3 Стеклопанель: замороженные продукты, такие, как рыба, мясо, мороженое;
- 4 Ящик: упакованные замороженные продукты и т.д.;

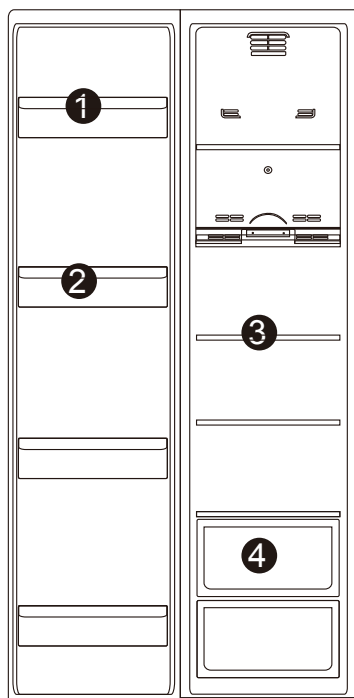

В верхнем ящике морозильной камеры можно замораживать и хранить крупногабаритные продукты; нижний ящик в основном используется для хранения замороженных продуктов.

## ХРАНЕНИЕ ПРОДУКТОВ

### Инструкция по хранению продуктов



**ПРЕДОСТЕРЕЖЕНИЕ.** При хранении замороженных продуктов поместите их внутрь морозильной камеры, а не на полку для бутылок.

- Не кладите бутылированный или консервированные продукты в морозильную камеру, чтобы избежать их растрескивания от мороза.
- Перед закладыванием горячих продуктов в холодильник сначала охладите их до комнатной температуры; в противном случае энергопотребление увеличится.
- Отмечайте дату замораживания на упаковочном мешочке в соответствии с различным периодом хранения продуктов, чтобы предотвратить превышение срока хранения.
- Продукты, которые легко и глубоко замораживаются и которые не должны замораживаться вместе, разделите на куски нужных размеров и упакуйте отдельно.
- Упаковочный материал должен быть без запаха, герметичными, долговечными и не загрязнять окружающую среду, так как упакованные продукты не так легко испортить другим запахом.
- Не кладите сразу слишком много свежих продуктов в морозильную камеру, чтобы не превышать производительности холодильника.
- Растаявшие продукты нельзя замораживать снова, если только они не разлиты в посуду; в противном случае их качество может пострадать.
- Стеклопанель или контейнеры нельзя помещать в морозильную камеру или на выход воздухопровода холодильной камеры; иначе они могут взорваться.
- Продукты не должны блокировать выход воздуха; в противном случае нормальная циркуляция воздуха нарушится.

### Советы по энергосбережению

- Убедитесь, чтобы холодильник находится на удалении от источников тепла и прямых солнечных лучей.

- Перед хранением горячих продуктов охладите их до комнатной температуры, затем положите в холодильник.
- Закрывайте дверь своевременно, не открывайте ее часто, не открывайте дверь надолго.
- При размораживании замороженных продуктов их можно поместить в холодильную камеру.
- Убедитесь, что продукты не накрывают и не закрывают датчик температуры и соблюдайте правильную дистанцию между продуктами и датчиком.

## ТЕХНИЧЕСКОЕ ОБСЛУЖИВАНИЕ

### Размораживание

Изделие имеет функцию автоматического размораживания без ручного управления.

### Чистка

- Меры предосторожности при внутренней и наружной чистке холодильника:
- Перед чисткой всегда выключайте питание, выньте вилку шнура питания.
- При чистке не допускайте попадания воды на переключатель, панель управления, дверную лампу и верхнюю коробку управления.
- Удалите грязь с наружной части холодильника с использованием мягкого моющего средства, затем протрите чистой мягкой тканью и дайте холодильнику высохнуть естественным путем.
- При чистке дверной уплотнительной ленты всегда используйте чистую воду, протрите уплотнение сухой тканью и дайте ему высохнуть естественным путем. Вытрите корпус холодильника, кроме уплотнительной ленты двери, влажной мягкой тканью с теплой водой или нейтральным моющим средством.
- Запрещается промывать холодильник непосредственно водой, которая может повлиять на электроизоляционные свойства и т.д.
- Запрещается чистить холодильник металлическими скребками, посудными щетками, грубыми абразивными чистящими средствами, сильными щелочными моющими средствами или горючими или токсичными чистящими жидкостями.
- После чистки подключите вилку шнура питания к сети.

## ОБЩАЯ ИНФОРМАЦИЯ

### Режим «в отпуске»

Если вы хотите уехать на отдых, лучше настроить холодильник на непрерывную работу и убрать продукты, которые могут храниться в течение короткого времени. Если вы хотите отключить холодильник, извлеките все продукты, отсоедините вилку, полностью очистите внутреннюю часть холодильника и откройте дверь, чтобы избежать неприятных запахов.

### При сбое питания

Как правило, короткое отключение электроэнергии не оказывает резкого влияния на температуру в холодильнике. Однако, если отключение длительное, нужно реже открывать холодильник и не следует помещать свежие продукты в холодильник (чтобы предотвратить повышение температуры в холодильнике).

Если известно о будущем сбое питания, включите «Сверхбыстрое замораживание» заранее, чтобы температура в холодильнике опустилась до минимума.

### Выключение

Обычно не рекомендуется выключать холодильник или отключать питание; в противном случае срок службы холодильника может сократиться.

## НОРМАЛЬНЫЕ РЕЖИМЫ РАБОТЫ

### Отказ кнопки

Проверьте пульт управления, не включен ли режим блокировки. Когда включен режим блокировки, все кнопки не работают.

### Низкое напряжение, компрессор не запускается

Необходимо приобрести стабилизатор питания мощностью более 1000 В, чтобы защитить холодильник.

### Длительное время запуска

Когда температура окружающей среды слишком высокая, запуск займет много времени.

### Средние поперечины нагреваются

Средние поперечины нагреваются через некоторое время работы изделия, это нормальное явление.

### Капли росы

Когда наружный воздух попадает к охлажденной внутренней поверхности холодильника, могут образовываться капли росы.

Если влажность в месте расположения холодильника высокая или в сезон дождей капли росы могут образовывать и на внешней стороне холодильника. Это природное явление, характерное для влажной погоды; вытрите капли сухой тканью.

### Шум

Если запустить холодильник первый раз, он будет работать с высокой скоростью, чтобы охладить продукты быстро и звук может казаться громче. Когда внутренняя температура падает ниже определенного уровня, шум стихает.

Когда компрессор начинает работу или останавливается, различные части расширяются / входят в контакт, или работают различные устройства управления, или меняется температура внутри холодильника, и вы будете слышать звуки – это нормально.

### Компрессор нагревается

При работе компрессор нагревается более чем на 80°C, поэтому не трогайте его, это может привести к серьезным травмам.

### Компрессор работает долго

Когда температура окружающей среды слишком высокая или в холодильник загружено слишком много свежих продуктов, охлаждение до установленной температуры занимает много времени.

### ПРЕДУПРЕЖДЕНИЕ



**ПРЕДОСТЕРЕЖЕНИЕ.** Это изделие могут использовать дети в возрасте 8 лет и старше и лица с ограниченными физическими, сенсорными или умственными способностями, а также лица, не обладающими достаточным опытом или знаниями, если использование выполняется под наблюдением или после инструктажа по безопасному использованию и при понимании данными лицами опасности, связанной с использованием. Дети не должны играть с изделием. Не допускается чистка и техническое обслуживание детьми без присмотра. Хладагент изобутен (R600a) находится внутри контура хладагента, природный газ с высоким уровнем экологической совместимости, кото-

рый, тем не менее, горюч. Во время транспортировки и установки изделия убедитесь, что ни один из компонентов контура хладагента не поврежден.

Хладагент (R600a) является горючим.



### ПРЕДОСТЕРЕЖЕНИЕ: РИСК ВОЗНИКНОВЕНИЯ ПОЖАРА

- Изделие должно быть установлено так, чтобы вилка была доступной.
- Если шнур питания поврежден, его должен заменить производитель, его специалист или аналогичное квалифицированное лицо.
- Содержите вентиляционные отверстия корпуса прибора или внутренней структуры свободными от посторонних предметов.
- Не используйте механические устройства или другие средства для ускорения процесса размораживания, кроме рекомендованных производителем.
- Не повреждайте контур хладагента.
- Не используйте электроприборы в отсеках для хранения продуктов питания изделия, если они не рекомендованы производителем.
- Данное изделие использует R600a в качестве хладагента и циклопентан как пенообразователь, оба эти материала легко воспламеняемы, поэтому изделие следует устанавливать на расстоянии от огня и не обрабатывать огнем.
- Для предотвращения опасности поражения электрическим током, желто-зеленое заземление данного изделия следует заземлить перед эксплуатацией.
- Холодильник отправляют на утилизацию в соответствии с местными законами и нормативами.
- **ВНИМАНИЕ** – Хладагент и изолирующий газ являются горючими. При утилизации изделия его следует отправить только в авторизованный центр утилизации. Не сжигайте изделие.

## ПОИСК И УСТРАНЕНИЕ НЕИСПРАВНОСТЕЙ

Прежде чем обратиться за обслуживанием, просмотрите этот список. Это может сэкономить время и затраты. Данный список включает в себя общие ситуации, которые не связаны с дефектами производства и материалов в этом изделии.

Неисправность	Возможная причина	Меры по исправлению
Нет информации на индикаторной панели	Вилка не вставлена правильно в разъем. Предохранитель цепи питания отключен.	Проверьте, что питание включено; включить предохранитель.
Сигнал тревоги	Дверь приоткрыта или не закрывается в течение 1 мин.	Полностью закройте дверь.
Компрессор не работает	Включен режим размораживания. Питание не подключено должным образом.	Это нормально для размораживания; Проверьте правильность подключения питания.
Компрессор работает слишком долго	Холодильник недавно отключался на некоторый период; В холодильник загрузили слишком много свежих или горячих продуктов; Двери открываются слишком часто или на слишком длительный период.	Полное охлаждение займет несколько часов; Горячие продукты требуют длительной работы холодильника для достижения желаемой температуры; Теплый воздух, попадая в холодильник, увеличивает время работы. Реже открывайте дверь.
Вибрационный шум	Пол неровный или неустойчивый; Вибрируют детали в верхней части холодильника; Холодильник касается стены или шкафов.	Выровнять пол и укрепить его, чтобы он адекватно поддерживал холодильник; Удалите детали; Переместите холодильник, чтобы он не касался стены или шкафов.



Данная маркировка означает, что это изделие нельзя утилизировать вместе с другими бытовыми отходами на всей территории ЕС. Чтобы предотвратить возможное вредное воздействие на природу или здоровье людей из-за неконтролируемой утилизации отходов,

сдавайте изделие на переработку с целью повторного использования материалов. Для возврата изделия используйте систему сбора отходов или обратитесь к продавцу изделия. Он сможет принять изделие на переработку, безопасную для окружающей среды.



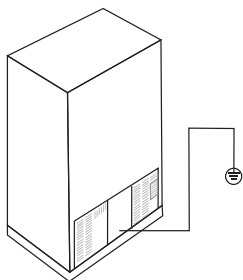

ДСТУ EN 153:2009  
ДСТУ EN 60335-2-24:2014  
ДСТУ IEC 60335-1:2014  
ДСТУ EN 61000-3-2:2015  
ДСТУ EN 55014-1:2014  
ДСТУ EN 61000-3-3:2012  
ДСТУ CISPR 14-2:2007

Гарантийный срок - 12 месяцев. Срок службы - 3 года. По окончании срока службы изделия вам необходимо обратиться в авторизованный сервисный центр для проведения профилактического обслуживания изделия и определения его пригодности к дальнейшей эксплуатации. Работы по профилактическому обслуживанию изделия и его диагностики выполняются авторизованными сервисными центрами на платной основе. Производитель не рекомендует продолжать эксплуатацию изделия по окончании срока службы без проведения его профилактического обслуживания в авторизованном сервисном центре, так как в этом случае изделие может представлять опасность для жизни, здоровья или имущества потребителя. Импортёр: ООО «САВ-Дистрибьюшн» ул. Дорогожицкая, 1, г. Киев, 04119.

Уполномоченный представитель производителя в Украине: ООО «НАШ СЕРВИС», 04060, г. Киев, ул. Шусева, дом 44, тел.: 0444670859. Производитель: Hefei Snowky Electric Co., Ltd, Private Industrial Park II, North Tangkou Road, Hefei Economic-Technological Development Zone, Anhui 230601, China. (Хефей Сновки Електрик Ко., Лтд, Частный промышленный парк II, шоссе Норт Тангхоу, Хефей зона экономического и технического развития, Аньхой 230601 Китай.) Дата производства: 01.12.2016. Серийный номер указан на изделии.

