

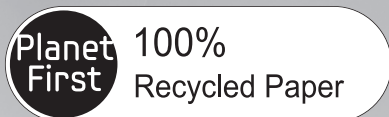

Холодильник

Руководство пользователя



Данное руководство напечатано на полностью перерабатываемой бумаге.

Представьте ВОЗМОЖНОСТИ

Благодарим вас за приобретение продукта компании Samsung.



Отдельно-стоящий продукт



Содержание

ИНФОРМАЦИЯ О БЕЗОПАСНОСТИ	02
УСТАНОВКА И НАСТРОЙКА ХОЛОДИЛЬНИКА	14
РАБОТА С ХОЛОДИЛЬНИКОМ	15
УСТРАНЕНИЕ НЕИСПРАВНОСТЕЙ	23

Информация о безопасности

	Символ «не для пищевой продукции» применяется в соответствии с техническим регламентом Таможенного союза «О безопасности упаковки» 005/2011 и указывает на то, что упаковка данного продукта не предназначена для повторного использования и подлежит утилизации. Упаковку данного продукта запрещается использовать для хранения пищевой продукции.
	Символ «петля Мебиуса» указывает на возможность утилизации упаковки. Символ может быть дополнен обозначением материала упаковки в виде цифрового и/или буквенного обозначения.











ИНФОРМАЦИЯ О БЕЗОПАСНОСТИ

- Перед началом эксплуатации устройства внимательно прочтите данное руководство и храните его в безопасном месте поблизости от холодильника, чтобы при необходимости быстро найти нужную информацию.
- Используйте это устройство только для целей, описанных в настоящем руководстве. Данное устройство не предназначено для использования людьми (в том числе детьми) с ограниченными физическими, сенсорными и умственными возможностями, а также не имеющими соответствующего опыта или знаний; исключения возможны при надлежащем

надзоре за такими людьми или их предварительном обучении лицами, ответственными за безопасность.

- Содержащиеся в этом руководстве предупреждения и инструкции по технике безопасности не охватывают все возможные условия и ситуации. Поэтому при установке, эксплуатации и обслуживании данного устройства вы должны быть внимательны, соблюдать осторожность и руководствоваться здравым смыслом.
- Поскольку данное руководство относится сразу к нескольким моделям, некоторые характеристики вашего холодильника могут незначительно отличаться от описанных, а отдельные предупреждающие знаки могут быть неприменимы. При возникновении вопросов или проблем обращайтесь в ближайший сервисный центр или посетите веб-сайт www.samsung.com для получения справочных и информационных материалов.

Важные знаки безопасности и меры предосторожности :

 ВНИМАНИЕ!	Неосторожное обращение может привести к тяжелым травмам или летальному исходу.
 ОСТОРОЖНО!	Неосторожное обращение может привести к травмам или порче имущества.
	Запрещено выполнять эти действия.
	НЕ разбирать.
	НЕ прикасаться.
	Строго следуйте инструкции.
	Выньте вилку шнура питания из розетки.
	Для предотвращения поражения электрическим током убедитесь, что устройство заземлено.
	Для получения справки обратитесь в сервисный центр.
	Примечание.

Данные условные обозначения и их расшифровки призваны оградить пользователей устройства от получения травм. Тщательно следуйте их указаниям. После ознакомления с данным документом сохраните его для последующего обращения.

Уведомление о соответствии требованиям ЕС

Данный продукт соответствует директиве по низковольтному оборудованию (2006/95/EC), директиве по электромагнитной совместимости (2004/108/EC), директиве по ограничению содержания опасных веществ (RoHS) (2011/65/EC), Регламенту Еврокомиссии (EC) № 1060/2010 и директиве по экологическому проектированию (2009/125/EC), введенной Регламентом №643/2009 Европейского Союза (EC). (Только для продукции, продаваемой в ЕС)



МЕРЫ ПРЕДОСТОРОЖНОСТИ ПРИ ТРАНСПОРТИРОВКЕ И РАЗМЕЩЕНИИ

- ★ • При транспортировке и установке устройства необходимо соблюдать осторожность, чтобы не нарушить циркуляцию хладагента.
- В качестве хладагента используется R600a или R134a. Чтобы узнать, какой хладагент используется в холодильнике, сверьтесь с этикеткой

компрессора на задней части корпуса или с паспортной табличкой внутри устройства.

- Если устройство содержит огнеопасный газ (хладагент R600a):
 - При утечке хладагент может повредить глаза или воспламениться. Если утечка все же произошла, устраните все источники открытого огня и потенциально возгораемые объекты, а затем несколько минут проветривайте помещение, в котором находится устройство.
 - Чтобы избежать образования легковоспламеняющейся газовой смеси в случае нарушения контура хладагента, размер помещения для установки устройства следует выбирать в зависимости от объема используемого хладагента.
 - Не включайте устройство при наличии каких-либо признаков повреждения. Если возникают сомнения, проконсультируйтесь с продавцом. На каждые 8 г хладагента R600a должно приходиться не менее 1 м³ помещения, где установлен холодильник. Точный объем

хладагента в вашем устройстве указан на паспортной табличке внутри холодильника.

- Хладагент изобутан (R600a) — безопасный для окружающей среды природный газ, который, вместе с тем, легко воспламеняется. При транспортировке и установке устройства необходимо соблюдать осторожность, чтобы не нарушить циркуляцию хладагента.
- Содержит фторированные парниковые газы, о которых говорится в Киотском протоколе.
- Герметически закрытая система.
- Не допускайте выброса газов в атмосферу.
Тип хладагента: R-134a /
Количество: 0,145 кг
Потенциал глобального потепления (ПГП) = 1300
- Пеноматериалы получены с помощью фторированных парниковых газов.



МЕРЫ ПРЕДОСТОРОЖНОСТИ ПРИ УСТАНОВКЕ



- Не устанавливайте изделие во влажных, пыльных и замасленных

местах, в зоне попадания прямых солнечных лучей и в местах, подверженных действию воды (дождя).

- Поврежденная изоляция электрических компонентов может привести к поражению электрическим током или возгоранию.
- Не размещайте холодильник в зоне действия прямых солнечных лучей, а также источников тепла, таких как печи, комнатные обогреватели или другие устройства.
- Не подключайте несколько устройств к одному блоку питания. Холодильник должен быть подключен к отдельной розетке, рабочее напряжение которой соответствует значению, указанному на паспортной табличке холодильника.
- Это обеспечит оптимальную работу устройства и предотвратит перегрузку домашней электросети и перегрев проводки, который может стать причиной возгорания. Не подсоединяйте вилку шнура питания к незакрепленной стенной розетке.
- В противном случае существует риск возгорания или поражения

- электрическим током.
- Не используйте сетевой кабель со следами повреждения по длине или по краям.
 - Сетевой кабель не должен быть скручен или изогнут, не ставьте на него тяжелых предметов.
 - Не распыляйте аэрозоли вблизи холодильника.
 - При использовании аэрозолей вблизи холодильника может произойти взрыв или пожар.
 - Не устанавливайте изделие в местах, где возможна утечка газа.
 - Возможно возникновение пожара или поражение электрическим током.



- Установка и обслуживание этого устройства должны выполняться квалифицированным специалистом или сервисным центром.
- В противном случае возможно получение электрического удара и травм, возникновение пожара, взрыва или проблем с устройством.
- Допускается эксплуатация только правильно установленного холодильника.

- Подключите шнур питания так, чтобы он свешивался вниз.
- В противном случае провода шнура могут разъединиться, вызвав пожар или поражение электрическим током.
- Следите, чтобы вилка шнура не была зажата задней стенкой холодильника: это может повредить ее.
- При перемещении холодильника постарайтесь не прижать и не повредить шнур питания.
- Это может привести к возгоранию.
- Устройство следует располагать так, чтобы обеспечить постоянный доступ к вилке шнура питания.
- Устройство необходимо расположить так, чтобы его можно было подключить к сетевой вилке.
- В противном случае возникнет риск поражения электрическим током или пожара в результате утечки тока.



- Холодильник должен быть заземлен.
- Незаземленный холодильник может вызывать утечку электричества и, как следствие, поражение током.

- Не используйте для заземления газовые трубы, телефонные линии или другие проводники электрического тока.
- При неправильном использовании заземляющего штекера возникает риск поражения электрическим током.



- Для замены поврежденного шнура питания немедленно обратитесь к изготовителю или сотруднику сервисного центра.
- Замену плавкого предохранителя холодильника должен выполнять квалифицированный специалист или сервисный центр.
- В противном случае возможно поражение электрическим током или травма.



ИНСТРУКЦИИ ПО УСТАНОВКЕ

- ★ • Убедитесь в отсутствии препятствий для вентиляционных отверстий.
- Установленное устройство разрешается включать не ранее чем через 2 часа.



МЕРЫ ПРЕДОСТОРОЖНОСТИ ПРИ ИСПОЛЬЗОВАНИИ



- Не вставляйте сетевую вилку мокрыми руками.
- Не храните на крышке холодильника посторонние предметы.
- В противном случае при открытии или закрытии дверцы предметы могут упасть, причинив травму или повредив оборудование.
- Не ставьте на холодильник емкости с жидкостью.
- Если жидкость прольется, то возможно возгорание или поражение электрическим током.
- Не позволяйте детям висеть на дверце холодильника.
- Это может привести к тяжелым травмам.
- Если холодильник остается без присмотра, не оставляйте дверцы открытыми и не позволяйте детям залезать внутрь.
- Не позволяйте детям залезать в выдвижной ящик.
- Ребенок может получить травму или задохнуться, застряв внутри устройства.
- Не садитесь на дверцу морозильной камеры.

- Дверца может сломаться и травмировать вас.
 - Чтобы холодильник не стал ловушкой для ребенка, после завершения чистки или выполнения других действий закрепите разделитель в ящике с помощью винтов из комплекта поставки.
 - Не храните в холодильнике летучие или воспламеняющиеся вещества, такие как бензол, растворитель, спирт, эфир и сжиженный нефтяной газ.
 - При хранении этих продуктов может произойти взрыв.
 - Не храните в холодильнике медицинские препараты, химические или другие вещества, чувствительные к низкой температуре.
 - Не храните в холодильнике вещества, требующие строгого температурного контроля.
 - Не размещайте и не используйте внутри холодильника электроприборы, кроме рекомендованных изготовителем.
 - Не сушите камеру холодильника феном. Не ставьте внутрь холодильника зажженную свечу, чтобы удалить неприятные запахи.
 - Возможно возникновение пожара или поражение электрическим током.
 - Не прикасайтесь к внутренним стенкам морозильной камеры и хранящимся в ней продуктам мокрыми руками.
 - Существует риск обморожения.
 - Не используйте механические приборы и другие средства для ускорения размораживания, кроме рекомендованных изготовителем.
 - Избегайте нарушения циркуляции хладагента.
 - Никогда не смотрите прямо на УФ светодиодные лампы в течение длительного времени.
 - Ультрафиолетовые лучи могут привести к чрезмерному напряжению зрения.
-
- ★ • Данное устройство предназначено только для хранения продуктов питания в домашних условиях.
 - Бутылки необходимо размещать вплотную друг к другу, чтобы они не выпадали из холодильника.

- В случае утечки газа (пропан, сжиженный нефтяной газ и пр.) немедленно проветрите помещение, не вытягивая вилку из розетки. Не прикасайтесь к устройству или шнуру питания.
- Не используйте вентилятор для проветривания холодильника.
- Искра может стать причиной взрыва или возгорания.
- Используйте только светодиодные лампы, предоставленные изготовителем или сервисным центром.
- Следите, чтобы дети не играли с холодильником и не забирались внутрь.



- Не разбирайте и не ремонтируйте холодильник самостоятельно.

- В противном случае существует риск возгорания, сбоев в работе холодильника и получения травм. При обнаружении неисправности обратитесь в сервисный центр.



- Если при работе устройства появляется странный шум, дым или запах гари, немедленно отсоедините шнур питания и обратитесь в ближайший сервисный центр.

- В противном случае возможно возгорание или поражение электрическим током.
- В случае возникновения трудностей при замене лампы обратитесь в сервисный центр.
- Если устройство оснащено светодиодной лампой, не разбирайте лампу и не снимайте ее крышку самостоятельно.
- Обратитесь в сервисный центр.
- Если в холодильнике появилась пыль или вода, отсоедините вилку от розетки и обратитесь в сервисный центр Samsung Electronics.
- Иначе может возникнуть пожар.



ИНСТРУКЦИИ ПО ИСПОЛЬЗОВАНИЮ



- Чтобы обеспечить оптимальную работу устройства, соблюдайте следующие указания.

- Не размещайте продукты вблизи вентиляционных отверстий на задней панели устройства — это может помешать свободной циркуляции воздуха в холодильнике.
- Перед тем как класть продукты в холодильник, плотно заворачивайте их или помещайте в герметичные контейнеры.

- Не кладите свежие продукты рядом с замороженными.
- Не храните в морозильной камере газированные или шипучие напитки. Не ставьте в морозильную камеру бутылки или стеклянные контейнеры.
- При замораживании содержимого стекло может лопнуть и привести к травме или порче имущества.
- Не пытайтесь изменить рабочие характеристики холодильника.
- Такие модификации могут привести к травме и/или порче имущества. Гарантийные обязательства компании Samsung не распространяются на любые выполняемые третьей стороной изменения или модификации этого конструктивно законченного устройства. Компания Samsung также не несет ответственности за проблемы с безопасностью, возникшие в связи с указанными модификациями.
- Не загромождайте вентиляционные отверстия.
- Если вентиляционные отверстия закрыты, особенно пластиковыми пакетами, может произойти переохлаждение холодильника. Продолжительное

- переохлаждение может привести к поломке фильтра для воды и вытеканию воды.
- Не кладите свежие продукты рядом с замороженными.
- Соблюдайте сроки хранения замороженных продуктов.
- Наливайте в емкость для воды, лоток для льда и формы только питьевую воду.
- Трубку подвода воды должен устанавливать/подключать только квалифицированный специалист; при этом разрешается подача только питьевой воды.
- Для нормальной работы ледогенератора необходимо давление воды 138–862 КПа (1,4–8,8 кгс/см³).
- Не разбрызгивайте летучие вещества, например инсектициды, на поверхность устройства.
- Они вредны для здоровья человека и могут стать причиной электрического удара, возгорания и проблем с изделием.
- Не подвергайте стеклянную поверхность ударным и прочим чрезмерным нагрузкам.
- В противном случае, помимо материального ущерба, можно получить травму осколками стекла.



ИНСТРУКЦИИ ПО ОЧИСТКЕ И ОБСЛУЖИВАНИЮ

- ★ • Не распыляйте воду внутри холодильника и на его наружную поверхность.
- Может произойти пожар или поражение электрическим током.
- Не используйте и не располагайте рядом с холодильником материалы, чувствительные к температуре, например воспламеняющиеся вещества, огнеопасные предметы, сухой лед, лекарства или химикаты. Не храните в холодильнике летучие и огнеопасные предметы и вещества (бензол, растворитель, пропан и другие)
- Этот холодильник предназначен для хранения только продуктов питания.
- Возможно возгорание или взрыв.
- Не распыляйте чистящие средства прямо на дисплей.
- Напечатанные на нем буквы могут стереться.
- Удаляйте загрязнение и пыль со штырей вилки. При чистке вилки не используйте мокрую или влажную ткань.
- В противном случае существует

риск возгорания или поражения электрическим током.

- Не вставляйте пальцы и посторонние предметы в отверстие диспенсера и в ледогенератор.
- Это может повлечь за собой травмы или повреждение оборудования.



- Перед чисткой или обслуживанием холодильника необходимо отключать его от розетки.



МЕРЫ ПРЕДОСТОРОЖНОСТИ ПРИ УТИЛИЗАЦИИ

- ★ • Перед утилизацией устройства убедитесь, что ни одна из трубок, расположенных на задней его части, не имеет повреждений.
- В качестве хладагента используется R600a или R134a. Чтобы узнать, какой хладагент используется в холодильнике, сверьтесь с этикеткой компрессора на задней части корпуса или с паспортной табличкой внутри устройства. Если устройство содержит огнеопасный газ (хладагент R600a), обратитесь в местные уполномоченные органы

за инструкциями по безопасной утилизации холодильника. В изоляционном материале содержится циклопентан. Газы, наполняющие изоляционный материал, требуют особой утилизации. За сведениями по экологически безопасной утилизации таких газов обратитесь в местные органы власти. Перед утилизацией холодильника убедитесь, что ни одна из трубок, расположенных на задней его части, не имеет повреждений. Трубки следует утилизировать на открытой местности.

- При утилизации этого (и любого другого) холодильника снимите дверцы и уплотнитель дверцы, чтобы дети или домашние животные случайно не оказались заблокированными внутри. Не вытаскивайте из холодильника полки, чтобы дети не смогли в него залезть. Не позволяйте им играть со старым устройством.
- Утилизируйте упаковку безвредным для окружающей среды способом.

ДОПОЛНИТЕЛЬНЫЕ СОВЕТЫ ПО ПРАВИЛЬНОМУ ИСПОЛЬЗОВАНИЮ

- В случае отключения электроэнергии обратитесь в местный офис энергетической компании и узнайте, сколько продлятся ремонтные работы.
- Большинство перерывов в энергоснабжении длятся не более одного-двух часов и не влияют на работу холодильника. Тем не менее во время выключения питания старайтесь пользоваться холодильником как можно реже.
- Если устранение сбоя питания займет более 24 часов, извлеките все замороженные продукты из морозильной камеры.
- Если в комплект входят ключи, их необходимо хранить в недоступном для детей месте подальше от самого холодильника.
- Если устройство долго находится в помещении с температурой ниже минимально допустимой, оно может работать нестабильно (внутренняя температура может быть слишком высокой).
- Не храните продукты, которые быстро портятся при низких температурах (например, бананы, дыни).

- Устройство не требуется размораживать вручную: эта процедура выполняется автоматически.
- Повышение температуры в процессе размораживания соответствует требованиям стандарта ISO. Чтобы избежать нежелательного нагрева замороженных продуктов в процессе размораживания устройства, заверните каждый из них в несколько слоев газетной бумаги.
- Любое нагревание замороженных продуктов в процессе размораживания сокращает срок их хранения.

Советы по экономии энергии

- Установите холодильник в прохладной сухой комнате с достаточной вентиляцией. Обеспечьте, чтобы на него не падал прямой солнечный свет и никогда не устанавливайте его рядом с прямым источником тепла (например, батареей отопления).
- Никогда не загромождайте на холодильнике никакие отверстия или решетки.
- Дайте теплой пище остыть до комнатной температуры перед тем, как ставить ее в холодильник.

- Кладите в холодильную камеру замороженные продукты, которые вы хотите оттаять. В этом случае вы можете использовать низкие температуры замороженных продуктов для охлаждения продуктов в холодильной камере.
- Не держите дверцу холодильника открытой слишком долго, когда кладете в него продукты или вынимаете их. Чем на меньшее время открывается дверца, тем меньше льда образуется в морозильной камере.
- Регулярно очищайте заднюю панель холодильника. Пыль увеличивает энергопотребление.
- Не устанавливайте температуру ниже необходимого уровня.
- У основания холодильника и у задней панели должно быть достаточно места для циркуляции воздуха. Не перекрывайте вентиляционные отверстия.
- При установке холодильника оставьте зазоры справа, слева, сзади и сверху. Это позволит вам снизить энергопотребление и, соответственно, сумму счетов за электричество..

Установка и настройка холодильника

ПОДГОТОВКА К УСТАНОВКЕ ХОЛОДИЛЬНИКА

Благодарим вас за покупку холодильника Samsung. Надеемся, вы останетесь довольны множеством современных функций.

Выбор наилучшего местоположения для холодильника

- Не ставьте холодильник в зоне действия прямых солнечных лучей.
- Холодильник должен находиться на ровной (или почти ровной) поверхности.
- Обеспечьте достаточное пространство для дверец холодильника.
- Оставьте свободное пространство справа, слева, сзади и сверху для свободной циркуляции воздуха. При недостаточном пространстве внутренняя система охлаждения может работать неправильно.
- Предусмотрите возможность для перемещения устройства на случай техобслуживания.

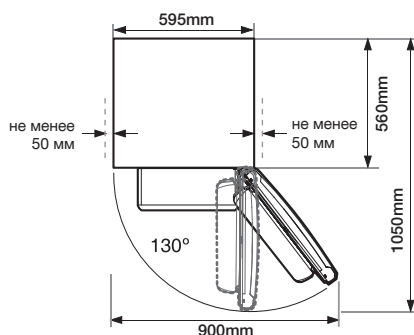
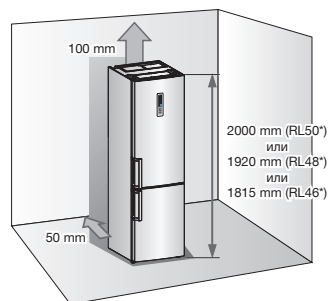

Глубина с открытыми дверцами

- Устанавливайте холодильник так, чтобы справа, слева, сзади и сверху оставалось свободное пространство. Это поможет сэкономить электроэнергию и снизить соответствующие расходы.
- Не устанавливайте холодильник в помещении с температурой ниже 10 °C.

ВНЕШНИЙ ВИД ХОЛОДИЛЬНОЙ/МОРОЗИЛЬНОЙ КАМЕРЫ

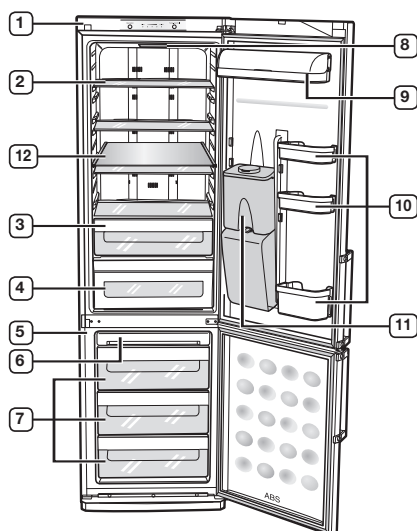

- 1 Холодильная камера
- 2 Полки холодильной камеры (закаленное стекло, в зависимости от модели)
- 3 Отделение для свежих овощей (опционально)
- 4 Отделение для свежих овощей/ Зона свежести / cool select zone (опционально)
- 5 Морозильная камера
- 6 Отсек для хранения льда
- 7 Ящик морозильной камеры
- 8 Светильник холодильной камеры
- 9 Отсек для молочных продуктов (опционально)
- 10 Универсальный отсек с ограждением (опционально)
- 11 Система подачи воды (опционально)
- 12 Дополнительная полка морозильной камеры (опционально)

Работа с холодильником

ПАНЕЛЬ УПРАВЛЕНИЯ

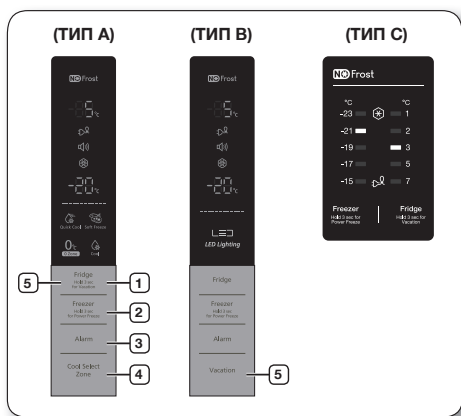

При каждом нажатии кнопки раздается короткий звуковой сигнал.

1 Fridge

Нажмите кнопку Fridge, чтобы установить требуемую температуру холодильника в диапазоне от 1 до 7 °C.

По умолчанию настроена температура 3 °C. При каждом нажатии кнопки Fridge температура изменяется в следующей последовательности, и индикатор указывает желаемую температуру.

3°C – 2°C – 1°C – 7°C
4°C – 5°C – 6°C (ТИП А, В)

3°C – 2°C – 1°C – 7°C – 5°C (ТИП С)

Нажмите эту кнопку и удерживайте ее 3 секунды, чтобы активировать режим отпуска. (ТИП А, С)

2 Freezer

При каждом нажатии кнопки Freezer (Морозильная камера) значение температуры будет изменяться в указанном ниже порядке. Пользователь также может установить другое значение температуры.

→ -20°C – -21°C – -22°C – -23°C – -24°C – -25°C
← -19°C – -18°C – -17°C – -16°C – -15°C – -14°C

ТИП А, В: -14 ~ -25 °C
(Значение температуры по умолчанию: -20 °C)

→ -19°C – -21°C – -23°C – -15°C – -17°C

ТИП С: -15 ~ -23 °C
(Значение температуры по умолчанию: -19 °C)

Индикатор температуры холодильника или морозильной камеры будет мигать при резком повышении температуры в одной из камер по причине хранения горячих продуктов или частого открытия дверцы. Индикатор температуры холодильника или морозильной камеры перестанет мигать, когда восстановится нормальная температура. Если индикатор температуры не перестает мигать несколько часов, обратитесь в сервисный центр.

Нажмите эту кнопку и удерживайте ее 3 секунды, чтобы активировать функцию мощной заморозки. Загорится индикатор мощной заморозки (☀), и холодильник ускорит процесс заморозки находящихся в морозильной камере продуктов.

Данная функция остается активной в течение 72 часов, после чего автоматически отключается.

После завершения процесса мощной заморозки индикатор выключается, а морозильная камера переключается на заданную ранее температуру. При использовании данной функции возрастает энергопотребление.

Чтобы отключить эту функцию, нажмите кнопку Freezer и удерживайте ее 3 секунды.

- Тип А, В: На дисплее морозильной камеры отобразится значение "-25 °C".
- Тип С: На дисплее морозильной камеры отобразится установленное ранее значение температуры.

Активируйте функцию мощной заморозки за 24 часа до замораживания большого количества продуктов.

3 Alarm

Нажмите эту кнопку, чтобы активировать функцию звукового сигнала. Загорится индикатор звукового сигнала (🔊). Если дверца холодильника открыта более 2 минут, сработает звуковой сигнал. Чтобы выключить функцию звукового сигнала, нажмите кнопку еще раз.

4 Отделение Cool Select Zone

Быстрое охлаждение (🧊)

- Чтобы быстро охладить продукты, положите их в отделение Cool Select Zone и включите режим быстрого охлаждения.
- Продукты в отделении Cool Select Zone будут охлаждаться в течение 60 минут.
- После завершения быстрого охлаждения в отделении Cool Select Zone автоматически установится режим обычного охлаждения.

Мягкая заморозка (🍃)

- При выборе режима мягкой заморозки температура Cool Select Zone будет установлена на -5 °C.

Zero Zone (0°C)

- При выборе режима Zero Zone температура в ящике Cool Select Zone будет установлена на 0 °C.

Охлаждение (🌡)

- При выборе режима охлаждения в ящике Cool Select Zone устанавливается температура 3 °C.

5 Режим отпуска

Чтобы активировать режим отпуска, нажмите кнопку Vacation. Загорится индикатор режима отпуска (🏖), и в холодильнике установится температура 15 °C для экономии энергии, пока вы отсутствуете (отпуск, командировка) или не пользуетесь устройством. Когда включен режим отпуска, морозильная камера работает. Режим отпуска будет автоматически отключен, если при включенном режиме отпуска выполняется настройка температуры. При включении режима отпуска необходимо вынуть из холодильника все продукты.

ИСПОЛЬЗОВАНИЕ КНОПОК УПРАВЛЕНИЯ

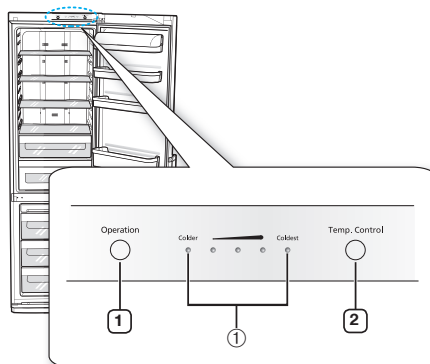

1 Кнопка Operation (Работа)

- Если вы хотите включить холодильник, удерживайте эту кнопку в нажатом положении в течение 3 секунд.



- Не разбирайте холодильник во включенном состоянии.

- Это может привести к поражению электрическим током или повреждению холодильника.

2 Кнопка Temp. Control (Управление температурой)

- Нажимайте кнопку Temp. Control для управления температурой в холодильнике.
- При включении холодильника устанавливается среднее значение температуры.
- Имеются пять установок температуры, показываемых пятью индикаторами (①). Когда горят все индикаторы, установлена самая низкая температура.
- Нажмите кнопку Temp. Control один или несколько раз, пока не установите требующуюся температуру.
- Температура в морозильной и холодильной камере будет изменяться автоматически в соответствии с заданным температурным режимом.
- Если вам необходимо заморозить большое количество продуктов, установите самое низкое значение температуры за 24 часа до этого.

ХРАНЕНИЕ ПРОДУКТОВ В ХОЛОДИЛЬНОЙ ИЛИ МОРОЗИЛЬНОЙ КАМЕРЕ

Холодильная камера

При хранении продуктов в холодильнике следуйте приведенным ниже рекомендациям.

- Дайте теплой пище и напиткам остыть до комнатной температуры перед тем, как ставить их в холодильник.
- Перед тем, как загружать продукты в холодильник, хорошо заверните их или положите в герметичные контейнеры. Это предотвратит потерю влаги продуктами, ухудшение их цвета или потерю аромата, а также поможет дольше сохранить их свежесть. Кроме того, это предотвратит передачу запаха одних продуктов другим.
- Никогда не допускайте контакта масла или жира с пластмассовыми фитингами или уплотнителями дверец холодильника, так как эти материалы легко становятся пористыми.
- Никогда не храните в холодильнике взрывоопасные вещества. Крепкие спиртные напитки должны храниться в вертикально стоящих бутылках с герметичными пробками.

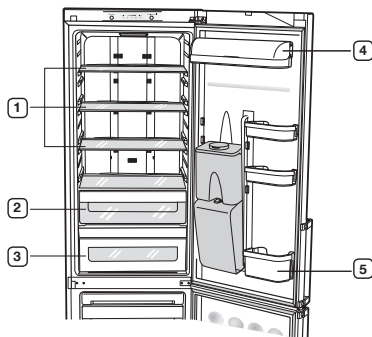

1 Прозрачная полка из закаленного стекла (опционально)

- Поместите продукты в контейнеры для хранения и оставляйте между продуктами достаточные промежутки.
- Безопасна в использовании, потому что она изготовлена из ударопрочного прозрачного материала.

2 Выдвижной ящик для свежих овощей (опционально)

- В этом отделении можно хранить овощи и фрукты.
- Если вам требуется больше места для хранения овощей и фруктов, то ящики можно вынуть из отделения.
- Заявленный объем холодильной камеры рассчитан для случая, когда ящики для свежих овощей вынуты.

3 Отделение CoolSelect Zone (опционально)

- Помогает сохранять вкус продуктов и дольше сохранять их свежесть. Храните в нем сыр, мясо, птицу, рыбу или любые другие продукты, которые вы вскоре собираетесь использовать.

Зона свежести (опционально)

- Идеально для хранения парной рыбы, мяса и сарделек.
- Температура в этом отделении ниже температуры в холодильной камере. Температура в нем также может опускаться ниже 0 °C.
- Заявленный объем отсека для свежих продуктов приводится с извлеченной зоной свежести.



Не храните фрукты или овощи в зоне свежести. Овощи и фрукты могут заморознуть.

4 Отделение для молочных продуктов и продуктов в мелкой расфасовке

- Храните жирные продукты, такие как сливочное масло и сыр.
- Храните продукты в мелкой расфасовке, например молоко, йогурт или безалкогольные напитки.

5 Отсек с ограждением для бутылок

- Храните небольшие бутылки и картонные пакеты (1 литр) пива, молока, сока в верхней части, а большие пакеты и картонные бутылки (1,5 литра) в нижней части.

Морозильная камера

Верхний ящик морозильной камеры

- Храните упакованные замороженные продукты, например мороженое, бекон или пиццу.
- Чтобы лучше замерзал лед, ставьте поддон для приготовления льда в этот ящик.

Средний/нижний ящик морозильной камеры

- Храните свежее мясо и рыбу или высушенные продукты, разделив их на порции подходящего размера.
- Не храните продукты, которые легко портятся от низкой температуры, такие как бананы и дыни.
- Не кладите продукты с комнатной температурой, которые вы хотите заморозить, рядом с уже замороженными продуктами.
- Не кладите в морозильную камеру газированные или шипучие напитки.



- Ваш холодильник снабжен системой “без инея”, и это означает, что нет необходимости размораживать его вручную, так удаление инея будет выполняться автоматически.
- Повышение температуры во время размораживания или удаления инея соответствует требованиям стандарта ISO, но если вы хотите предотвратить ненужное повышение температуры замороженных продуктов во время размораживания, заверните замороженные продукты в несколько слоев газетной бумаги.
- Холодильник может работать нестабильно (при этом возможно размораживание содержимого морозильной камеры или чрезмерное повышение температуры в морозильной камере), когда он находится в течение продолжительного времени при температурах ниже минимального предела для температурного класса, для которого предназначен холодильник.
- Чтобы освободить место в морозильной камере, можно убрать **1** ящики. При наличии дополнительной полки морозильной камеры (опционально), можно убрать все ящики, за исключением нижнего ящика **2**. Это не влияет на температурные и механические характеристики. Заявленный объем отсека для хранения замороженных продуктов рассчитан без установленных ящиков.
- Для обеспечения оптимального энергопотребления оставьте полки, ящики и корзины на своих исходных местах, как показано на рисунке на стр 14.

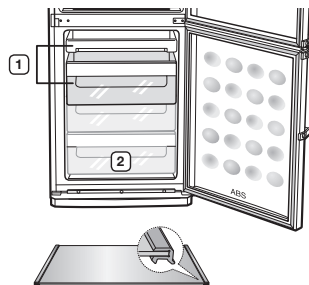

Дополнительная полка морозильной камеры (опционально)

ПРИГОТОВЛЕНИЕ ЛЬДА

1. Налейте воду в поддон для приготовления льда.
- Наполните водой поддон при приготовлении льда примерно на 80%.
2. Поставьте поддон для приготовления льда в верхний выдвижной ящик морозильной камеры.
3. Чтобы вынуть из поддона кубики льда:
- Слегка изогните поддон для приготовления льда.

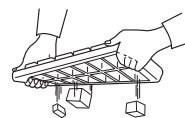

ВНИМАНИЕ!

Опасность взрыва

- Самая холодная часть морозильной камеры находится у задней панели. Это самое лучшее место для хранения деликатесных продуктов.
- Стекло бутылки с жидкостями, которые могут замерзнуть, никогда не должны храниться в морозильной камере, так как стекло может взорваться, когда содержимое бутылки замерзнет.



Быстрое приготовление льда

- Чтобы быстро приготовить большое количество льда, нажмите кнопку “Быстрое замораживание” для выбора режима быстрого замораживания.

ИСПОЛЬЗОВАНИЕ ДИСПЕНСERA ДЛЯ ВОДЫ

Заполнение водой

Налить воду можно, не убирая емкость для воды, расположенную внутри холодильника.

1. Откройте круглый колпачок и заполните емкость питьевой водой.
 - Не переполняйте емкость для воды (не более 4,2 литров). В противном случае может произойти перелив воды при открытии и закрытии дверцы.
2. Закройте круглый колпачок, нажав его так, чтобы он со щелчком встал на место.



 **ОСТОРОЖНО** Не наливайте в емкость никакие жидкости, кроме воды.

Отбор воды из диспенсера

1. Подставьте стакан под водослив.
2. Слегка нажмите им на рычаг диспенсера.

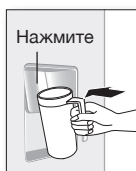

-  **ОСТОРОЖНО**
- Расположите стакан ровно по отношению к диспенсеру, чтобы не разлить воду.
 - Диспенсер для воды в некоторых моделях может отсутствовать.

Установка обычных бутылок

1. Нажмите фиксирующий рычаг, приподнимите емкость для воды и вытащите ее.
2. Снимите кран диспенсера с емкости для воды.
3. Поместите кран диспенсера на обычную бутылку с минеральной водой и поверните по часовой стрелке, чтобы закрепить кран.
4. Поместите бутылку с краном в отверстие для диспенсера.

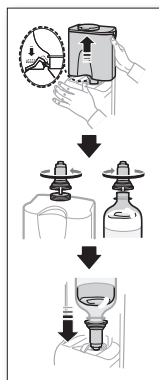

-  При попадании воздуха в обычную бутылку с минеральной водой или другими напитками могут быть слышны журчащие звуки.
- Некоторые бутылки с минеральной водой и другими напитками могут не подходить к крану по размеру.
- Если при нажатии рычага вода поступает слабо, нажмите рычаг еще раз.
- Не используйте газированные напитки, такие как кока-кола или содовая. При нажатии рычага напиток может вылиться в результате давления газа, накапливающегося в верхней части бутылки с напитком.
- В гигиенических целях не рекомендуется использовать напитки с повышенным содержанием сахара (соки, безалкогольные напитки).
- Можно использовать бутилированную минеральную воду или кипяченую водопроводную воду, если в ней не содержатся твердые частицы.

Если диспенсер для воды не используется, выполните следующие действия

1. Плотно закрепите кран диспенсера в отверстии для диспенсера.
 - Если кран диспенсера выдвинут в течение долгого времени, то из-за утечки холодного воздуха работа холодильника может нарушиться.
2. Поместите малое ограждение на место емкости для воды и храните бутылки с напитками.
 - Можно разместить две бутылки объемом 1,5 л.

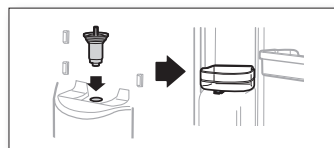

ЗАМЕНА ОСВЕТИТЕЛЬНОЙ ЛАМПЫ

-  Для того чтобы убрать это, свяжитесь с инженером вашего сервиса.

ИЗВЛЕЧЕНИЕ ВНУТРЕННИХ ЧАСТЕЙ

Выдвижные ящики

Нажать фиксирующее устройство сзади с левой и правой стороны крышки ящика и потянуть крышку ящика, чтобы вынуть ее.
(Имеется только в некоторых моделях)

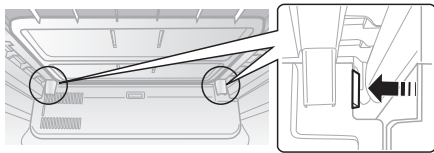

Емкость для воды

Чтобы снять емкость для воды, крепко захватите ее двумя руками и приподнимите по направлению к себе.



Емкость для воды в некоторых моделях может отсутствовать.



ПЕРЕНАВЕШИВАНИЕ ДВЕРЦА

Тщательно и полностью прочтите нижеприведенные инструкции



ВНИМАНИЕ!

- Для выполнения процедуры перенавешивания дверцы рекомендуется обратиться к авторизованному компанией Samsung сервисному центру. Данная процедура платная и проводится за счет владельца.



- Гарантия производителя не распространяется на повреждение дверцы в результате ее перенавешивания. Любой ремонт по этой причине осуществляется за отдельную плату за счет владельца.

- Обращайтесь с деталями дверец осторожно, чтобы не поцарапать краску.
- Кладите все винты рядом с деталями, которые они крепили, чтобы при последующей сборке не использовать винты в неправильном месте.
- Обеспечьте для дверец рабочую поверхность, которая не будет их царапать (например: одеяло).
- Во время перенавешивания дверец вы не должны пачкать холодильник смазочным маслом.
- Мы рекомендуем использовать инструменты, описанные ниже. (Можно использовать торцевой гаечный ключ и гаечный ключ того же размера)

Не входит в комплект		
Отвертка крестовая (+)	Отвертка с прямым с прямым шлицем (-)	Торцевой гаечный ключ 10 мм (для болтов)
Не входит в комплект		Дополнительная деталь
Гаечный ключ 11 мм (для оси шарнира)	Шестигранный ключ (3/16 дюйма) (для средней петли)	Крышка провода левого шарнира (Внутри верхней крышки)

• РАЗБОРКА ДВЕРЦЫ ХОЛОДИЛЬНИКА

- Эта Инструкция для пользователя относится к нескольким моделям.
- Характеристики вашего холодильника могут немного отличаться от описанных в данной Инструкции.

1. Снимите КРЫШКУ КОРПУСА, удалив 2 винта.



2. Отсоедините электрические провода под КРЫШКОЙ КОРПУСА.



3. Снимите 3 болта на верхней панели холодильника, используя торцевой гаечный ключ 10 мм. Убедитесь, что дверца плотно закрыта.

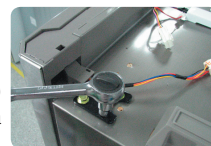

4. Снимите дверцу холодильника, подняв ее вверх. Будьте осторожны, чтобы не уронить и не поцарапать поверхность дверцы холодильника.



5. Снимите КРЫШКУ ПРОВОДА ДВЕРЦЫ на верхней стороне дверцы холодильника, используя отвертку с плоским шлицем, вставив ее в указанном месте (Δ).



6. Снимите КРЫШКУ ПРОВОДА ПРАВОГО ШАРНИРА с УЗЛА ВЕРХНЕГО ШАРНИРА, как показано на рисунке. Выньте электрический провод из КРЫШКИ ПРОВОДА ПРАВОГО ШАРНИРА.



7. Поменяйте направление электрического провода, как показано ниже. Выньте КРЫШКУ ПРОВОДА для ЛЕВОГО ШАРНИРА из-под КРЫШКИ КОРПУСА и подсоедините к ней электрический провод.

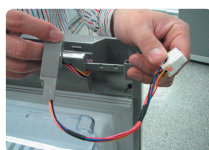

8. Используя гаечный ключ 11 мм, снимите ось шарнира, переверните шарнир и установите снова ось шарнира с другой стороны.



9-1. После соединения узлового шарнира и детали с кабелем измените положение изолирующего шарнира и верхней части двери, как показано на рисунке.

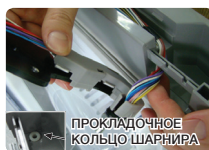

9-2. При разборке верхней части следует нажимать на зажим, расположенный снизу, а не пользоваться двумя зажимами, расположенными со стороны.

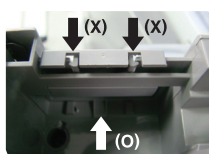

10. Переставьте ограничитель дверцы и прокладочное кольцо шарнира, как показано.



• ДЕМОНТАЖ ДВЕРЦЫ МОРОЗИЛЬНОЙ КАМЕРЫ

11. Снимите 2 болта и винт, чтобы разобрать УЗЕЛ СРЕДНЕГО ШАРНИРА.



12. Снимите дверцу морозильной камеры, подняв ее вверх. Будьте осторожны, чтобы не уронить и не поцарапать дверцу морозильной камеры.



13. Снимите КРЫШКУ ПЕРЕДНИХ НОЖЕК, открутив 2 винта.



14. Разберите УЗЕЛ НИЖНЕГО ШАРНИРА, как показано на рисунке, и установите АВТОМАТИЧЕСКУЮ НАПРАВЛЯЮЩУЮ нижней стороной вверх, поменяйте положение оси.



При сборке затяните винты, чтобы не было непредвиденного шума.

• ПЕРЕНАВЕШИВАНИЕ РУЧКИ [ХОЛОДИЛЬНИК/МОРОЗИЛЬНАЯ КАМЕРА]

15. Удалите ЗАГЛУШКИ ВИНТОВ КРЕПЛЕНИЯ РУЧКИ, используя отвертку с прямым шлицем, и снимите РУЧКУ.



16. Переставьте ЗАГЛУШКИ ОТВЕРСТИЙ на дверце, вынув их и вставив их в отверстия.



17. Закрепите РУЧКУ на другой стороне дверцы в обратном порядке.



• СБОРКА ДВЕРЦЫ МОРОЗИЛЬНОЙ КАМЕРЫ

18. Поменяйте местами болт и узел НИЖНЕГО ШАРНИРА, открыв отверстие крестовой отверткой на левой нижней части прибора.

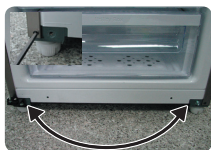

19. После перестановки ЗАГЛУШКИ ОТВЕРСТИЯ НИЖНЕГО ШАРНИРА установите обратно КРЫШКУ ПЕРЕДНИХ НОЖЕК.



20. Поменяйте местами ЗАГЛУШКУ ОТВЕРСТИЯ СРЕДНЕГО ШАРНИРА и винт.



21. Поменяйте местами ОГРАНИЧИТЕЛЬ ДВЕРИ и ПРОКЛАДОЧНОЕ КОЛЬЦО ШАРНИРА, как показано.



22. Поменяйте местами ПРОКЛАДОЧНОЕ КОЛЬЦО ШАРНИРА и ЗАГЛУШКУ ОТВЕРСТИЯ ШАРНИРА.



23. Аккуратно установите дверцу морозильной камеры на место закрепите СРЕДНЮЮ ПЕТЛЮ при помощи 2 болтов.



• СБОРКА ДВЕРЦЫ ХОЛОДИЛЬНОЙ КАМЕРЫ

24. Аккуратно установите обратно дверцу холодильной камеры.



25. Закрепите УЗЕЛ ВЕРХНЕГО ШАРНИРА, используя 3 болта, как показано. Убедитесь, что дверца холодильной камеры плотно закрыта.



26. Переставьте ЗАГЛУШКУ ОТВЕРСТИЯ ВЕРХНЕГО ШАРНИРА.



27. Подключите электрические провода под КРЫШКОЙ КОРПУСА, как показано.



28. Установите обратно КРЫШКУ КОРПУСА, убедившись в правильном положении проводов.

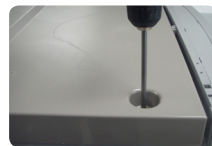

29. Снимите уплотнительные прокладки холодильной и морозильной камер и установите их обратно, повернув на 180°. (Убедитесь, что уплотнения дверей установлены правильно. В противном случае может появиться шум или начаться отпотевание, что может влиять на работу прибора.)

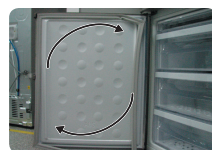

30. Убедитесь, что дверцы работают правильно.



Устранение неисправностей

НЕИСПРАВНОСТЬ	РЕШЕНИЕ
Холодильник совсем не работает или температура в нем слишком высокая	<ul style="list-style-type: none"> - Проверьте, правильно ли штепсельная вилка подсоединена к розетке. - Правильная ли температура установлена с помощью кнопки установки температуры на передней панели? - Не падает ли на холодильник прямой солнечный свет, и нет ли поблизости от него источников тепла? - Не расположена ли задняя стенка холодильника слишком близко от стены?
Продукты в холодильной камере замерзли	<ul style="list-style-type: none"> - Не установлена ли с помощью кнопки установки температуры на передней панели самая низкая температура? - Не слишком ли низкая температура в комнате? - Не положили ли вы водянистые продукты в холодильную камеру?
Слышны необычные шумы	<ul style="list-style-type: none"> - Проверьте, выровнен ли холодильник и установлен ли он на прочный пол. - Не расположена ли задняя стенка холодильника слишком близко от стены? - Не уронили ли вы какой-либо посторонний предмет за холодильник или под него? - Не идет ли шум от компрессора, установленного в холодильнике? - Изнутри холодильника могут слышаться звуки типа “потрескивания”, но это нормально. Этот звук слышен, когда различные принадлежности внутри холодильника расширяются или сжимаются при изменении температуры.
Передние углы и бока холодильника становятся теплыми и на них конденсируются капли воды	<ul style="list-style-type: none"> - Для предотвращения конденсации влаги и образования капель в передних углах холодильника установлены теплоизолированные трубки. При повышении температуры в помещении эти трубки могут не всегда действовать эффективно. Однако это не является неисправностью. - В случае погоды с очень низкой влажностью воздуха, когда влажный воздух контактирует с прохладной поверхностью холодильника, на его наружной поверхности может происходить конденсация влаги.
Внутри холодильника слышно бульканье жидкости	<ul style="list-style-type: none"> - Это – бульканье хладагента, который охлаждает внутренние камеры холодильника, и это нормально.
Внутри холодильника ощущается неприятный запах	<ul style="list-style-type: none"> - Вы не упаковали продукты герметично. - Проверьте упаковку продуктов и очистите впускное отверстие холодного воздуха.
На стенках морозильной камеры появился слой инея	<ul style="list-style-type: none"> - Не закрыто ли чем-либо входное отверстие для воздуха? - Для обеспечения эффективной циркуляции воздуха оставляйте промежутки между продуктами. - Полностью ли закрыта дверца морозильной камеры?
Капли воды конденсируются на внутренней стенке холодильника и вокруг овощей	<ul style="list-style-type: none"> - Это может произойти, если продукты с высоким содержанием влаги хранятся не упакованными при высоком уровне влажности, или если дверца холодильной камеры надолго оставлена открытой. - Храните продукты в упаковке или в герметично закрытых контейнерах.

Информация о классе энергоэффективности находится на продукте

ОПИСАНИЕ		МОДЕЛЬ	RL50RQ***	RL50RR***	RL50RG***	RL50RE***
Изготовитель						
Тип бытового холодильника		Холодильник с морозильным отделением*(***)II типа				
Автоматическая система разморозки (No Frost)		Да	Да	Да	Да	Да
Климатический класс		SN, N, ST, T	SN, N, ST, T	SN, N, ST, T	SN, N, ST, T	SN, N, ST, T
Класс защита от поражения током		I	I	I	I	I
Полезный объем (литры)	Общий полезный объем (л)	324	343	324	343	343
	Общий объем для хранения свежих продуктов (л)	232	251	232	251	251
	Общий объем для хранения замороженных продуктов (л)		92	92	92	92
			-	-	-	-
Номинальное напряжение и частота (В, Гц)		220-240, 50	220-240, 50	220-240, 50	220-240, 50	220-240, 50
Полная входная мощность (Ампер)		SN, N : 0.7 ST, T : 0.8	SN, N : 1.6 ST, T : 2.0	SN, N : 1.6 ST, T : 2.0	SN, N:0.8 ST, T:0.9	SN, N:0.8 ST, T:0.9
Максимальная мощность осветительной лампы (Вт)		LED 2.9	LED 3.0	LED 3.0	LED 2.2	LED 2.2
Класс энергетической эффективности		A+	A+	A+	A	A
Потребление электроэнергии (кВт•ч /год)		311	305	311	380	380
Мощность замораживания (кг/24ч)		14.4	13	14.4	13.6	13.6
Символ маркировки самого холодного отделения						
Хладагент и его масса (г)		R-600a, 60	R-600a, 55	R-600a, 55	R-600a, 56	R-600a, 56
Корректированный уровень звуковой мощности (дБА)		41	41	41	41	41
Вес в упаковке (кг)		80	80	84	80	80
Вес без упаковки (кг)		73	73	77	73	73
Габариты в упаковке (ШxГxВ) (мм)		653 x 747 x 2085	653 x 747 x 2085	653 x 747 x 2085	653 x 747 x 2085	653 x 747 x 2085
Габариты без упаковки (ШxГxВ) (мм)		595 x 643 x 2000	595 x 643 x 2000	595 x 643 x 2000	595 x 643 x 2000	595 x 643 x 2000
Адрес и наименование лаборатории		Самсунг Электроникс Ко., Лтд, 107, Ханамсандан 6 Беон-ро, Гвангсан-гу, Гванджу, Корея 506-723				
Характеристики энергетической эффективности определены согласно Приказу Министерства промышленности и торговли РФ от 29 Апреля 2010 г. №357						







Информация о классе энергоэффективности находится на продукте

ОПИСАНИЕ		МОДЕЛЬ	RL48RH***	RL48RR***	RL48RE***	RL46RE***
Изготовитель						
Тип бытового холодильника		Холодильник с морозильным отделением*(***)II типа				
Автоматическая система разморозки (No Frost)		Да	Да	Да	Да	Да
Климатический класс		SN, N, ST, T	SN, N, ST, T	SN, N, ST, T	SN, N, ST, T	SN, N, ST, T
Класс защита от поражения током		I	I	I	I	I
Полезный объем (литры)	Общий полезный объем (л)	323	323	323	300	300
	Общий объем для хранения свежих продуктов (л)	231	231	231	208	208
	Общий объем для хранения замороженных продуктов (л)		92	92	92	92
			-	-	-	-
Номинальное напряжение и частота (В, Гц)		220-240, 50	220-240, 50	220-240, 50	220-240, 50	220-240, 50
Полная входная мощность (Ампер)		SN, N:0.7 ST, T:0.8	SN, N : 1.6 ST, T : 2.0	SN, N:0.8 ST, T:0.9	SN, N:0.8 ST, T:0.9	SN, N:0.8 ST, T:0.9
Максимальная мощность осветительной лампы (Вт)		LED 2.2	LED 3.0	LED 2.2	LED 2.2	LED 2.2
Класс энергетической эффективности		A+	A+	A	A	A
Потребление электроэнергии (кВт•ч /год)		310	310	370	360	360
Мощность замораживания (кг/24ч)		13	13	13	13	13
Символ маркировки самого холодного отделения						
Хладагент и его масса (г)		R-600a, 60	R-600a, 55	R-600a, 56	R-600a, 56	R-600a, 56
Корректированный уровень звуковой мощности (дБА)		41	41	41	41	41
Вес в упаковке (кг)		79	79	79	76	76
Вес без упаковки (кг)		71	71	71	68	68
Габариты в упаковке (ШxГxВ) (мм)		653 x 747 x 2005	653 x 747 x 2005	653 x 747 x 2005	653 x 747 x 1905	653 x 747 x 1905
Габариты без упаковки (ШxГxВ) (мм)		595 x 643 x 1920	595 x 643 x 1920	595 x 643 x 1920	595 x 643 x 1815	595 x 643 x 1815
Адрес и наименование лаборатории		Самсунг Электроникс Ко., Лтд, 107, Ханамсандан 6 Беон-ро, Гвангсан-гу, Гванджу, Корея 506-723				
Характеристики энергетической эффективности определены согласно Приказу Министерства промышленности и торговли РФ от 29 Апреля 2010 г. №357						

Информация о классе энергоэффективности находится на продукте

ОПИСАНИЕ		МОДЕЛЬ					
		RL50RS***	RL48RS***	RL46RS***	RL50RL***	RL48RL***	
Изготовитель							
Тип бытового холодильника		Холодильник с морозильным отделением*(***) типов					
Автоматическая система разморозки (No Frost)		Да	Да	Да	Да	Да	
Климатический класс		SN, N, ST, T	SN, N, ST, T	SN, N, ST, T	SN, N, ST, T	SN, N, ST, T	
Класс защита от поражения током		I	I	I	I	I	
Полезный объем (литры)	Общий полезный объем (л)	343	323	300	343	323	
	Общий объем для хранения свежих продуктов (л)	251	231	208	251	231	
	Общий объем для хранения замороженных продуктов (л)		92	92	92	92	92
			-	-	-	-	-
Номинальное напряжение и частота (В, Гц)		220-240, 50	220-240, 50	220-240, 50	220-240, 50	220-240, 50	
Полная входная мощность (Ампер)		SN, N:0.8 ST, T:0.9	SN, N:0.8 ST, T:0.9	SN, N:0.8 ST, T:0.9	SN, N : 1.6 ST, T : 2.0	SN, N : 1.6 ST, T : 2.0	
Максимальная мощность осветительной лампы (Вт)		LED 2.2	LED 2.2	LED 2.2	LED 3.0	LED 3.0	
Класс энергетической эффективности		A	A	A	A+	A+	
Потребление электроэнергии (кВт•ч /год)		380	370	360	310	300	
Мощность замораживания (кг/24ч)		13.6	13.0	13.0	13.0	13.0	
Символ маркировки самого холодного отделения							
Хладагент и его масса (г)		R-600a, 56	R-600a, 56	R-600a, 56	R-600a, 55	R-600a, 55	
Корректированный уровень звуковой мощности (дБА)		41	41	41	41	41	
Вес в упаковке (кг)		80	79	76	80	79	
Вес без упаковки (кг)		73	71	68	73	71	
Габариты в упаковке (ШxГxВ) (мм)		653 x 747 x 2085	653 x 747 x 2005	653 x 747 x 1905	653 X 747 X 2085	653 X 747 X 2005	
Габариты без упаковки (ШxГxВ) (мм)		595 x 643 x 2000	595 x 643 x 1920	595 x 643 x 1815	595 X 643 X 2000	595 X 643 X 1920	
Адрес и наименование лаборатории		Самсунг Электроникс Ко., Лтд, 107, Ханамсандан 6 Беон-ро, Гвангсан-гу, Гванджу, Корея 506-723					
Характеристики энергетической эффективности определены согласно Приказу Министерства промышленности и торговли РФ от 29 Апреля 2010 г. №357							

Информация о классе энергоэффективности находится на продукте

ОПИСАНИЕ		МОДЕЛЬ	RL50RU***	RL50RF***
Изготовитель				
Тип бытового холодильника			Холодильник с морозильным отделением ^{***} II типа	Холодильник с морозильным отделением ^{***} I типов
Автоматическая система разморозки (No Frost)			Да	Да
Климатический класс			SN, N, ST, T	SN, N, ST, T
Класс защита от поражения током			I	I
Полезный объем (литры)	Общий полезный объем (л)		341	341
	Общий объем для хранения свежих продуктов (л)		251	251
	Общий объем для хранения замороженных продуктов (л)		90	90
			-	-
Номинальное напряжение и частота (В, Гц)			220-240, 50	220-240, 50
Полная входная мощность (Ампер)			SN, N : 1.6 ST, T : 2.0	SN, N : 1.6 ST, T : 2.0
Максимальная мощность осветительной лампы (Вт)			LED 3.0	LED 3.0
Класс энергетической эффективности			A+	A+
Потребление электроэнергии (кВт•ч /год)			305	310
Мощность замораживания (кг/24ч)			14.5	13.5
Символ маркировки самого холодного отделения				
Хладагент и его масса (г)			R-600a, 55	R-600a, 55
Корректированный уровень звуковой мощности (дБА)			41	41
Вес в упаковке (кг)			80	80
Вес без упаковки (кг)			73	73
Габариты в упаковке (ШxГxВ) (мм)			653 x 747 x 2085	653 x 747 x 2085
Габариты без упаковки (ШxГxВ) (мм)			595 x 643 x 2000	595 x 643 x 2000
Адрес и наименование лаборатории		Самсунг Электроникс Ко., Лтд, 107, Ханамсандан 6 Беон-ро, Гвангсан-гу, Гванджу, Корея 506-723		
Характеристики энергетической эффективности определены согласно Приказу Министерства промышленности и торговли РФ от 29 Апреля 2010 г. №357				

Температурные границы окружающей среды

Данный холодильник/морозильная камера предназначены для работы при температуре окружающего воздуха, соответствующей его/ее температурному классу, указанному на заводской табличке.

Класс	Обозначение	Диапазон температур в помещении (°C)	
		IEC 62552 (ISO 15502)	ISO 8561
Умеренный расширенный	SN	от +10 до +32	от +10 до +32
Умеренный	N	от +16 до +32	от +16 до +32
Субтропический	ST	от +16 до +38	от +18 до +38
Тропический	T	от +16 до +43	от +18 до +43



На температуру внутри холодильника могут влиять такие факторы, как место расположения холодильника/морозильной камеры, температура окружающего воздуха и частота открывания дверцы. Чтобы компенсировать действие этих факторов, установите необходимую температуру.

Правильная утилизация изделия

(Использованное электрическое и электронное оборудование)

Russian



(Действительно для стран, использующих систему раздельного сбора отходов)

Наличие данного значка показывает, что изделие и его электронные аксессуары (например, зарядное устройство, гарнитура, кабель USB) по окончании их срока службы нельзя утилизировать вместе с другими бытовыми отходами. Во избежание нанесения вреда окружающей среде и здоровью людей при неконтролируемой утилизации, а также для обеспечения возможности переработки для повторного использования, утилизируйте изделие и его электронные аксессуары отдельно от прочих отходов.

Сведения о месте и способе утилизации изделия в соответствии с нормами природоохранного законодательства можно получить у продавца или в соответствующей государственной организации.

Бизнес-пользователи должны обратиться к своему поставщику и ознакомиться с условиями договора купли-продажи. Запрещается утилизировать изделие и его электронные аксессуары вместе с другими производственными отходами.

Подлежит использованию по назначению в нормальных условиях
Рекомендуемый период : 7 лет

Связывайтесь с SAMSUNG по всему миру

Если у вас есть предложения или вопросы по продукции Samsung, обращайтесь, пожалуйста, в информационный центр компании Samsung.

117105 Россия, Москва, Варшавское шоссе д.26
8-800-555-55-55

www.samsung.com/ru/support

Изготовитель : Самсунг Электроникс Ко., Лтд,

107, Ханамсандан 6 Беон-ро, Гвангсан-гу, Гванджу, Корея 506-723

Поставщик : ООО "Самсунг Электроникс Рус Компани",
125009 Россия, Москва, ул. Воздвиженка, 10, 4-й этаж



Холодильник

Інструкція з експлуатації

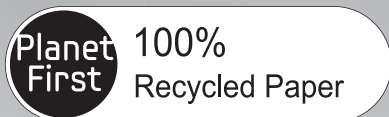

Цей посібник виготовлено виключно із переробленого паперу.

Уявляючи Можливості

Дякуємо за покупку цього продукту Samsung.

Вільностоячий прилад



Зміст

ІНФОРМАЦІЯ З БЕЗПЕКИ	02
ВСТАНОВЛЕННЯ ХОЛОДИЛЬНИКА	14
ЕКСПЛУАТАЦІЯ ХОЛОДИЛЬНИКА	15
УСУНЕННЯ НЕСПРАВНОСТЕЙ	23











Інформація з безпеки

ІНФОРМАЦІЯ З БЕЗПЕКИ

- Перед початком експлуатації приладу, прочитайте уважно це керівництво і зберігайте його в безпечному місці біля приладу для звернення в майбутньому.
- Використовуйте цей прилад тільки за призначеною для цього метою, як описано в цьому керівництві. Цей прилад не повинен використовуватися людьми (включаючи дітей) з фізичними, чуттєвими або психічними порушеннями, а також особами з відсутністю досвіду і знань, якщо вони не знаходяться під наглядом або не отримали інструкції з використання приладу від особи, яка відповідає за їх безпеку.
- Попередження і Важливі інструкції з безпеки, що

- містяться в цьому керівництві, не охоплюють всі можливі умови та ситуації, які можуть відбутися. При установці, обслуговуванні та експлуатації Вашого приладу, ви відповідаєте за свої дії відповідно зі здоровим глуздом, з пересторогою і обачністю.
- Оскільки нижченаведені інструкції з експлуатації охоплюють різні моделі, характеристики Вашого холодильника можуть злегка відрізнятися від характеристик, описаних у цьому керівництві, і не всі застережливі знаки можуть застосовуватися. Якщо у Вас є будь-які питання або зауваження, зверніться до найближчого сервісного центру або зверніться за допомогою та до онлайн-ової інформації на сайті www.samsung.com.

Попереджувальні символи в інструкції:

 ЗАСТЕРЕЖЕННЯ	Ризики, або недотримання техніки безпеки, що можуть спричинити тяжкі особисті травми або смерть.
 ПОПЕРЕДЖЕННЯ	Ризики, або недотримання техніки безпеки, що можуть спричинити незначні особисті травми або пошкодження майна.
	Указує на дії, які НЕ ДОЗВОЛЯЄТЬСЯ робити.
	Указує на компоненти, які НЕ ДОЗВОЛЯЄТЬСЯ розбирати.
	Указує на компоненти, яких НЕ ДОЗВОЛЯЄТЬСЯ торкатися.
	Указує на інструкції, яких необхідно дотримуватися.
	Указує на необхідність відключення штепсельної вилки від електричної розетки.
	Указує на необхідність заземлення для запобігання ураженню електричним струмом.
	Рекомендується звернутися до ремонтної служби.
	Примітка

Дані помітки застереження вказані тут для запобігання травмування Вас та інших.

Будь ласка, ретельно їх дотримуйтесь. Після прочитання даного розділу, зберігайте інструкцію в надійному місці для звернень у майбутньому.

Примітка

Цей виріб виготовлено у відповідності з Директивою щодо низьковольтних пристроїв (2006/95/ EC), Директивою щодо електромагнітної сумісності (2004/108/EC), Директивою щодо обмеження використання шкідливих речовин (RoHS) (2011/65/EU), Делегованим регламентом комісії (ЄС) № 1060/2010 та Директивою щодо екодизайну (2009/125/EC), які визначаються Регламентом (ЄС) № 643/2009 Євросоюзу (лише для виробів, які продаються у країнах Європи).



СЕРЙОЗНІ ЗАСТЕРЕЖЛИВІ ЗНАКИ, ПОВ'ЯЗАНІ З ТРАНСПОРТУВАННЯМ І УСТАНОВКОЮ НА МІСЦІ



- При транспортуванні та встановленні приладу слід бути уважним, щоб не пошкодити деталі контуру охолодження.

- У якості холодоагенту використовується R600a або R134a. Подивіться на ярлик компресора, розташований позаду приладу, або на паспортну табличку, розташовану усередині холодильника, щоб дізнатися, який холодоагент використовується в холодильнику.
- Якщо цей продукт містить горючий газ (холодоагент R600a),
 - Вітик хладагента з трубопроводу може призвести до спалаху і заподіяння травми очей. Якщо виявлено витік, протягом декількох хвилин уникайте відкритого полум'я або потенційних джерел займання і повітря в приміщенні, де знаходиться прилад.
 - Щоб уникнути утворення вогнебезпечної суміші газ-повітря у разі витoku в контурі охолодження, розмір приміщення, де повинен розміщуватися прилад, може бути визначений залежно від кількості використовуваного хладагента.
 - Ніколи не запускайте прилад, в якому виявлені які-небудь ознаки пошкодження. Якщо є сумнів, зверніться до дилера. Приміщення, в якому буде

- розміщений холодильник, повинно мати об'єм 1 м³ на кожні 8 г холодоагенту R600a всередині приладу. Кількість холодоагенту в конкретному приладі наведено в заводській табличці всередині приладу.
- Холодоагент ізобутан (R600a), хоча і володіє високим ступенем сумісності з навколишнім середовищем, також є паливним газом. При транспортуванні та встановленні приладу слід бути уважним, щоб не пошкодити деталі контуру охолодження.
- Містить фторовані парникові гази, використання яких регулюється Кіотським протоколом.
- Герметично ізольована система.
- Не випускайте гази в атмосферу.
Тип холодоагенту: R-134a /
Кількість: 0,145 кг
Індикатор потенційного впливу на глобальне потепління (GWP) = 1300
- Заповнено фторованими парниковими газами, пінкова ізоляція.



СЕРЬОЗНІ ПОПЕРЕДЖУВАЛЬНІ ЗНАКИ, ПОВ'ЯЗАНІ З ВСТАНОВЛЕННЯМ

- ☐ • Не встановлюйте холодильник у вологому, замасленому або запиленому місці; в місці впливу прямого сонячного світла і води (дощових крапель).
 - Погіршення якості ізоляції електричних частин може призвести до ураження електричним струмом або до пожежі.
 - Не розміщуйте цей холодильник у місцях, що піддаються впливу прямих сонячних променів або теплоти від печей, кімнатних обігрівачів або інших приладів.
 - Не підключайте прилади до одного й того ж щита живлення. Холодильник слід завжди підключати до своєї окремої електричної розетки, номінальна напруга якої відповідає табличці паспортних даних.
 - Це забезпечує найбільш ефективну роботу приладу і запобігає перевантаженню ланцюгів проводки, що підвищує небезпеку пожежі внаслідок перегріву проводів. Якщо стінна розетка слабко закріплена, не вставляйте в неї вилку живлення.
 - Існує ризик ураження електричним струмом або пожежі.
 - Не користуйтеся шнуром з тріщинами або слідами стирання по довжині або на кінцях шнура.
 - Не згинайте занадто сильно шнур живлення, не кладіть на нього важкі предмети.
 - Не користуйтеся аерозолями близько холодильника.
 - Використання аерозолів близько холодильника може викликати вибух чи пожежу.
 - Не встановлюйте цей прилад у місці можливого витоку газу.
 - Це може призвести до ураження електричним струмом або пожежі.
-
- ★ • Рекомендується виконувати установку чи будь-яке обслуговування цього приладу кваліфікованим фахівцем або обслуговуючою компанією.
 - Недотримання цих вимог може призвести до ураження електричним струмом, пожежі, вибуху, проблем з продуктом або до травмування.

- Перед використанням, цей холодильник повинен бути правильно встановлений і розташований у відповідності з керівництвом.
- Підключайте вилку живлення в правильному положенні; шнур при цьому повинен звисати.
 - Якщо вилка живлення підключається в перевернутому стані, то провід може обірватися і викликати пожежу або призвести до ураження електричним струмом.
- Перевірте, щоб вилка живлення не була роздавлена або пошкоджена зворотною стороною холодильника.
- При переміщенні холодильника будьте уважні, щоб не зачепити або пошкодити шнур живлення.
 - Це створює небезпеку виникнення пожежі.
- Прилад потрібно розташувати так, щоб після установки вилка була доступна.
- Цей пристрій слід розташовувати в межах легкої досяжності від електричної розетки.
 - Недотримання цієї вимоги може спричинити ураження електричним струмом або пожежу через витікання струму.



- Холодильник потрібно заземлити.
 - Ви повинні заземлити холодильник, щоб запобігти витоків живлення або ураження електричним струмом через витoki струму з холодильника.
- Ніколи не використовуйте газопроводи, телефонні лінії або інші потенційні громовідводи як заземлення.
 - Неправильне використання заземлювального контакту може призвести до ураження електричним струмом.



- Якщо шнур живлення ушкоджений, він повинен бути негайно замінений виробником або його агентом з обслуговування.
- Плавкий запобіжник в холодильнику повинен замінитися кваліфікованим фахівцем або обслуговуючої компанією.
 - Недотримання цих вимог може призвести до ураження електричним струмом або травмування.



ЗАСТЕРЕЖЛИВІ ЗНАКИ ПРИ ВСТАНОВЛЕННІ



- Вентиляційний отвір в корпусі приладу або

монтажної конструкції має бути вільним від перешкод.

- Після встановлення приладу потрібно почекати протягом 2 годин.



СЕРЙОЗНІ ПОПЕРЕДЖУВАЛЬНІ ЗНАКИ, ПОВ'ЯЗАНІ З ВИКОРИСТАННЯМ

-  • Не вставляйте вилку живлення вологими руками.
- Не зберігайте предмети на верху приладу.
- При відкритті або закритті дверей, предмети можуть впасти і спричинити травму і / або матеріальну шкоду.
- Не кладіть на холодильник предмети, заповнені водою.
- При розливанні існує ризик пожежі або ураження електричним струмом.
- Не дозволяйте дітям висіти на дверях.
- Недотримання цього може викликати серйозну травму.
- Не залишайте двері холодильника відкритими, коли холодильник знаходиться без нагляду, не дозволяйте дітям проникати всередину холодильника.
- Не сідайте на двері морозильної камери.
- Двері можуть зламатися і спричинити травму .
- Щоб не допустити закриття дитини всередині, якщо Ви прибрали перегородку з висувного відділення, то після очищення або інших дій Ви повинні поставити перегородку на місце за допомогою гвинтів.
- Не зберігайте в холодильнику летючі або вогнебезпечні речовини, такі як бензол, розчинник, спирт, ефір або зріджений газ.
- Зберігання будь-якого аналогічного продукту може викликати вибух.
- Не зберігайте в холодильнику фармацевтичні продукти, чутливі до низьких температур, лабораторні наукові матеріали та інші продукти, чутливі до низьких температур.
- Не зберігайте в холодильнику продукти, що вимагають суворого температурного контролю.
- Не кладіть у холодильник і не користуйтеся всередині нього електричні прилади, якщо вони не належать до типу, рекомендованого виробником.

- Не користуйтеся в холодильнику феном. Не кладіть в холодильник запалену свічку для видалення неприємного запаху.
- Це може призвести до ураження електричним струмом або пожежі.
- Не торкайтеся вологими руками внутрішніх стінок морозильної камери або продуктів, що зберігаються в морозильній камері.
- Це може викликати обмороження.
- Не використовуйте механічні пристрої чи інші засоби для прискорення процесу розморожування, крім тих, які рекомендовані виробником.
- Не допускайте пошкодження контуру охолодження.
- Ніколи не дивіться просто на ультрафіолетову світлодіодну лампу протягом тривалого часу.
- Ультрафіолетові промені можуть спричинити перенапруження зору.

-
- ★ • Цей прилад призначений тільки для зберігання продуктів харчування в побутових умовах.

- Пляшки слід зберігати щільно одна біля одної, щоб вони не впали.
- У разі витоку газу (наприклад, пропану, зрідженого газу, і т.п.), негайно провітрить приміщення, не торкаючись вилки живлення. Не торкайтеся приладу або шнура живлення.
- Не використовуйте вентилятор.
- Виникнення іскри може призвести до вибуху або пожежі.
- Використовуйте тільки світлодіодні лампи, надані виробником або агентом з обслуговування.
- Не залишайте без нагляду дітей; не допускайте, щоб вони гралися з приладом і / або встрибували в нього.



- Не розбирайте, не ремонтуйте самостійно холодильник.
- Ви ризикуєте викликати пожежу, зробити прилад непридатним та / або отримати травму. У разі виявлення несправності звертайтеся до свого агента з обслуговування.



- Якщо прилад видає

дивний шум, запах горілого або дим, негайно вийміть вилку живлення та зверніться до найближчого сервісного центру.

- Недотримання цих вимог може призвести до ураження електричним струмом або пожежі.
- При утрудненнях із заміною елементів освітлення, звертайтеся до агента з обслуговування.
- Якщо прилади оснащені світлодіодними лампами, не розбирайте самостійно кришку та світлодіодну лампу.
- Зверніться до свого агента з обслуговування.
- При наявності пилу або води в холодильнику, вийміть вилку живлення і зверніться до сервісного центру Samsung Electronics.
- Існує ризик виникнення пожежі.



ЗАСТЕРЕЖЛИВІ ЗНАКИ ПРИ ВИКОРИСТАННІ



- Для максимально ефективного використання приладу:
 - Не кладіть продукти харчування дуже близько до вентиляційних

отворів в задній стороні приладу, оскільки це може перешкодити вільну циркуляцію повітря в холодильній камері.

- Перед тим як покласти в холодильник, оберніть належним чином продукт харчування або помістіть його в герметичний контейнер.
- Не кладіть новий продукт харчування для заморозки поруч з вже замороженим продуктом.
- Не кладіть газовані або шипучі напої в морозильну камеру. Не кладіть в морозильну камеру пляшки або скляні ємності.
- Коли їх уміст заморозити, скло може лопнути і викликати травму або матеріальний збиток.
- Не змінюйте функціональне призначення холодильника, не модифікуйте.
- Виконання змін або модифікацій може призвести до травмування і / або матеріальних збитків. Будь-які зміни або модифікації, виконані третьою стороною на цьому комплектному приладі, не забезпечуються гарантійним обслуговуванням Samsung; при цьому компанія Samsung

- не відповідає за проблеми, пов'язані з безпекою та шкодою, які можуть виникнути в результаті модифікації третьою стороною.
- Не блокуйте вентиляційні отвори.
 - Якщо вентиляційні отвори буде заблоковано, особливо пластиковим пакетом, холодильник може переохолодитися. Якщо такий період охолодження буде тривати занадто довго, то може зламатися водяний фільтр і привести до розливання води.
 - Не кладіть новий продукт харчування для заморозки поруч з вже замороженим продуктом.
 - Дотримуйтесь максимальної дати зберігання та терміну придатності для заморожених продуктів.
 - Заповнюйте водяний бачок, піддон для льоду і водяні кубики тільки питною водою.
 - Водопостачання цього холодильника має встановлюватися / підключатися тільки належним чином кваліфікованим особою; підключення має здійснюватися лише до джерела питної води.
 - Для правильної експлуатації

льодогенератору, потрібен тиск води 138 ~ 862 кПа (1,4 ~ 8,8 кгс/см³).

- Не розпилюйте летючий матеріал, наприклад, інсектицид, на поверхню приладу.
- Це не тільки представляє шкоду для людини, але може призвести до ураження електричним струмом, пожежі або проблем з продуктом.
- Не піддавайте скляну поверхню ударному чи іншому зайвому навантаженню.
- В іншому випадку, окрім матеріальної шкоди, можна зазнати травм, спричинених розбитим склом.



ЗАСТЕРЕЖЛИВІ ЗНАКИ ПРИ ОЧИЩЕННІ І ОБСЛУГОВУВАННІ



- Не розбризкуйте воду безпосередньо всередині або зовні холодильника.
- Існує ризик пожежі або ураження електричним струмом.
- Не користуйтеся і не розміщуйте речовини, чутливі до температури, такі як вогнебезпечні розпилювачі та інші предмети, сухий лід, ліки

або хімічні речовини поблизу холодильника.

- Не зберігайте в холодильнику летючі або вогненебезпечні речовини (бензол, розчинник, пропан і т.п.).
- Цей холодильник придатний тільки для зберігання їжі.
- Це може призвести до до пожежі або вибуху.
- Не розбризкуйте мючі засоби безпосередньо на індикатор.
- Літери на ньому можуть стертися.
- Видаляйте чужорідні предмети або пил з контактів вилки живлення. Однак не використовуйте вологу або мокру тканину для очищення вилки; видаліть будь-який сторонній предмет або пил з контактів вилки живлення.
- В іншому випадку існує ризик пожежі або ураження електричним струмом.



- Перед очищенням та обслуговуванням відключіть холодильник від джерела живлення.



СЕРЙОЗНІ ПОПЕРЕДЖУВАЛЬНІ ЗНАКИ, ПОВ'ЯЗАНІ З УТИЛІЗАЦІЄЮ



- Перед утилізацією переконайтеся, що жодна з трубок позаду приладу не пошкоджена.
- У якості холодоагенту використовується R600a або R134a. Подивіться на ярлик компресора, розташований позаду приладу, або на паспортну табличку, розташовану усередині холодильника, щоб дізнатися, який холодоагент використовується в холодильнику. Якщо цей продукт містить горючий газ (холодоагент R600a), зверніться до місцевого уповноваженого органу з питань безпечної утилізації цього продукту. В якості ізолюючого продуктового газу використовується циклопентан. Газ в ізоляційному матеріалі вимагають виконання спеціальної процедури утилізації. Зверніться до місцевого уповноваженого органу з питань екологічно безпечної утилізації цього

продукту. Перед утилізацією переконайтеся, жодна з трубок позаду приладу не пошкоджена. У відкритому просторі трубки можуть бути пошкоджені.

- При утилізації цього продукту або інших холодильників, зніміть двері / дверні ущільнення, дверний замок, щоб маленькі діти або тварини не могли закритися зсередини. Залиште полки на місці, щоб діти не могли заповзати всередину. Не залишайте без нагляду дітей; не допускайте, щоб вони гралися зі старим приладом.
- Утилізуйте пакувальний матеріал для цього продукту екологічно чистим чином.

ДОДАТКОВІ ПОРАДИ ЩОДО ПРАВИЛЬНОГО ВИКОРИСТАННЯ

- При відсутності електроживлення зверніться в місцеве відділення електричної компанії та дізнайтесь, як довго це триватиме.
- Більшість випадків припинення подачі електроенергії триває не більше одної - двох годин, і не впливає негативно на

температуру усередині холодильника. Проте Вам слід звести до мінімуму кількість відкривань дверей при відсутності електроживлення.

- Якщо припинення подачі електроживлення триває більше 24 годин, вийміть всі заморожені продукти харчування.
- Якщо для холодильника є ключі, то їх потрібно зберігати поза досяжністю дітьми, в стороні від приладу.
- Прилад може не працювати належним чином (дуже висока температура в холодильнику), якщо протягом тривалого періоду часу він працює в умовах нижче холодної межі температурного діапазону, на який розрахований холодильник.
- Не зберігайте продукт харчування, який легко псується при низькій температурі, наприклад, банани, дині.
- Ваш прилад є ненаморозиваючим, що означає відсутність потреби у ручній розморозі, яка виконується автоматично.
- Підвищення температури при

розморозці може відповідати вимогам ISO. Однак, якщо Ви хочете запобігти занадто сильному підвищенню температури замороженого продукту харчування при розморозці приладу, загорніть заморожений продукт у кілька шарів у папір.

- Будь-яке підвищення температури замороженого продукту харчування при розморозці може скоротити його термін зберігання.

Поради щодо економії енергії

- Установіть холодильник у сухому прохолодному приміщенні з гарною вентиляцією. Забезпечте, щоб на нього не падало пряме сонячне світло, і ніколи не встановлюйте його поблизу джерела тепла (наприклад, обігрівач).
- Ніколи не перекривайте вентиляційні отвори і решітки холодильника.
- Дайте гарячій їжі охолонути, перш ніж завантажувати її в холодильник.
- Помістіть заморожені продукти в холодильну камеру для розморожування. Таким чином ви зможете використовувати

низьку температуру заморожених продуктів для охолодження продуктів у холодильній камері.

- У разі завантаження або вивантаження продуктів не залишайте дверцята холодильника відкритими менший час будуть відкриті дверцята, тим менший шар льоду сформується на стінках морозильної камери.
- Регулярно чистьте задню панель холодильника. Пил збільшує споживання енергії.
- Не встановлюйте температуру, яка нижча за необхідну.
- Подбайте про належну вентиляцію повітря під холодильником та позаду нього. Не накривайте вентиляційні отвори.
- Встановлюючи холодильник, залиште вільний простір до правої, лівої, задньої панелей холодильника та згори. Це зменшить споживання електроенергії і дозволить заощадити на оплаті комунальних послуг.

Встановлення холодильника

ПІДГОТОВКА ДО ВСТАНОВЛЕННЯ ХОЛОДИЛЬНИКА

Вітаємо Вас з придбанням холодильника Samsung. Ми сподіваємося, що Вам сподобається цей сучасний прилад.

Вибір оптимального місця розташування холодильника

- Місце, де відсутній прямий вплив сонячного світла.
- Місце з рівною (або майже рівною) основою.
- Місце, де є достатньо простору, щоб легко відкривати двері холодильника.
- Потрібно передбачити достатньо простору праворуч, ліворуч, ззаду і зверху для забезпечення циркуляції повітря. Якщо холодильник не має достатньо простору, то внутрішня система охолодження може працювати неправильно.
- Необхідно врахувати можливість вільного переміщення приладу при обслуговуванні.

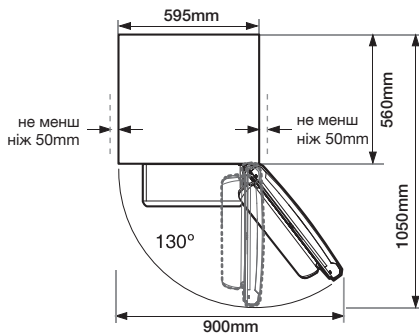
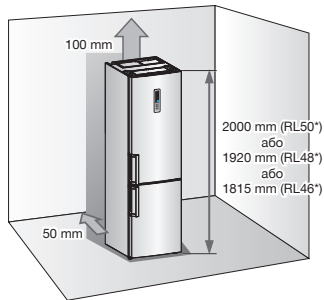

Глибина з відкритими дверцятами

- При встановленні залишайте зазор праворуч, ліворуч, ззаду і зверху. Це допоможе зменшити споживання енергії і заощадити відповідні кошти.
- Не встановлюйте холодильник у місці, де температура падає нижче 50°F (10°C).

ЗАГАЛЬНИЙ ВИГЛЯД ХОЛОДИЛЬНОЇ/МОРОЗИЛЬНОЇ КАМЕРИ

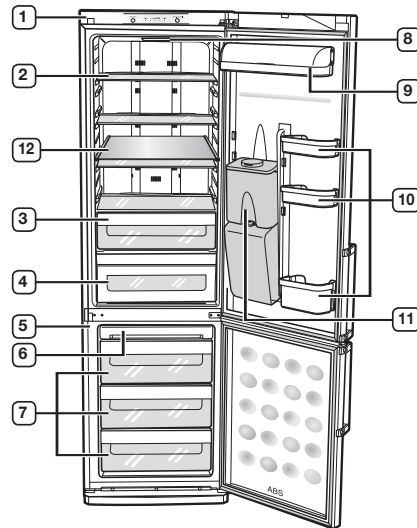

- 1 Холодильная камера
- 2 Полки холодильной камеры (закаленное стекло, в зависимости от модели)
- 3 Отделение для свежих овощей (опційно)
- 4 Отделение для свежих овощей/ відділення для свіжих продуктів/ cool select zone (опційно)
- 5 Морозильная камера
- 6 Отсек для хранения льда
- 7 Ящик морозильной камеры
- 8 Светильник холодильной камеры
- 9 Отсек для молочных продуктов (опційно)
- 10 Универсальный отсек с ограждением (опційно)
- 11 Система подачи воды (опційно)
- 12 Додаткова полиця для морозильної камери (опційно)

Експлуатація холодильника

ПАНЕЛЬ УПРАВЛІННЯ

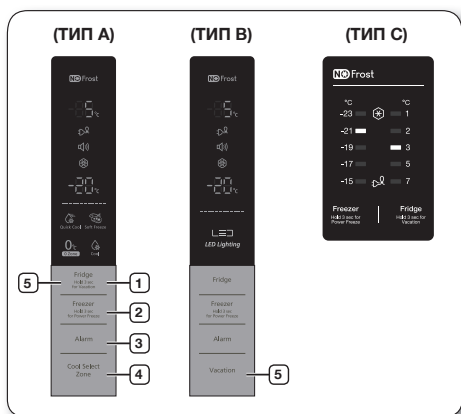

Кожен раз при натисканні кнопки, буде звучати короткий звуковий сигнал.

1 Холодильна камера (Fridge)

Натисніть кнопку Fridge, щоб встановити потрібну температуру в діапазоні від 1 °C до 7 °C. По умовчання встановлена температура дорівнює 3 °C і при кожному натисканні кнопки Fridge, температура буде змінюватися у наступному порядку, а індикатор температури - показувати бажану температуру.

3°C - 2°C - 1°C - 7°C
4°C - 5°C - 6°C

(ТИП А, В)

3°C - 2°C - 1°C - 7°C - 5°C

(ТИП С)

Натисніть і утримуйте цю кнопку протягом 3 секунд, щоб включити функцію Відсутність (Vacation) (ТИП А, С)

2 Морозильна камера (Freezer)

За кожного натиснення кнопки Freezer (Морозильна камера) значення температури змінюватиметься у вказаному нижче порядку. Користувач також може встановити інше необхідне значення температури.

-20°C - -21°C - -22°C - -23°C - -24°C - -25°C
-19°C - -18°C - -17°C - -16°C - -15°C - -14°C

ТИП А, В: -14 ~ -25 °C

(Значення температури за замовчуванням: -20 °C)

-19°C - -21°C - -23°C - -15°C - -17°C

ТИП С: -15 ~ -23 °C

(Значення температури за замовчуванням: -19 °C)



Індикатор температури холодильника або морозильної камери буде блимати, якщо температура у відділенні холодильника або морозильної камери почне сильно зростати із-за теплих продуктів харчування або частого відкриття дверей. Блимання індикатора температури холодильника або морозильної камери припиниться, коли температура у відділенні холодильника або морозильної камери стане нормальною. Якщо індикатор температури продовжує блимати і через декілька годин, зверніться до свого сервісного центру.

Натисніть і утримуйте цю кнопку протягом 3 секунд, щоб включити функцію прискореної заморозки (Power Freeze). Індикатор Power Freeze () засвітиться, і холодильник прискорить час заморозки продуктів у морозильній камері.

Ця функція залишається активною протягом 72 годин, після чого автоматично вимикається. Коли процес Power Freeze завершено, індикатор Power freeze переставе горіти, а морозильна камера повертається назад до попереднього встановленого значення температури. При використанні цієї функції, споживання енергії збільшується.

Для деактивації цієї функції, натисніть і утримуйте кнопку Freezer протягом 3 секунд.

- Тип А, В: На дисплеї морозильної камери буде відображено значення "-25 °C".
- Тип С: На дисплеї морозильної камери буде відображено встановлене раніше значення.



Якщо потрібно заморозити велику кількість продуктів, активуйте функцію Power Freeze заздалегідь за 24 години.

3 Сигналізація (Alarm)

Натисніть цю кнопку, щоб активувати функцію Alarm. Індикатор Alarm () почне горіти, а холодильник буде сповіщати вас, якщо двері залишатимуться відкритими довше, ніж 2 хвилини. Для деактивації функції Alarm, натисніть цю кнопку.

4 Зона зберігання (Cool Select Zone)

Швидке охолодження (Quick Cool) ()

- Якщо Ви бажаєте швидко охолодити продукт харчування, помістіть його для зберігання в зоні Cool Select Zone та виберіть режим Quick Cool.
- В зоні Cool Select Zone, продукт харчування охолодиться за 60 хвилин.
- Коли режим Quick Cool буде завершено, відділення Cool Select Zone автоматично перейде в режим Охолодження (Cool).

Помірне охолодження (Soft Freeze) ()

- Коли ви обираєте режим помірного охолодження, температура відсіку Cool Select Zone буде встановлена на рівні -5°C.

Нульова зона (Zero Zone) ()

- При виборі режиму Zero Zone, температура зони Cool Select Zone встановиться на 0°C.

Охолодження (Cool) ()

- При виборі режиму Cool, температура зони Cool Select Zone встановиться на 3°C.

5 Відсутність (Vacation)

Для деактивації функції Vacation, натисніть кнопку Vacation.

Індикатор Vacation () почне горіти, а температура холодильника встановиться на 15°C, щоб мінімізувати споживання енергії, якщо Ви збираєтесь на тривалий відпочинок, у відрядження або не плануєте користуватися холодильником. Коли функція Vacation активована, відділення морозильної камери залишається включеним. Функція Vacation буде автоматично деактивована, якщо Ви будете регулювати температуру холодильника, коли функція Vacation включена. Не забудьте видалити продукти харчування з відділення холодильника перед використанням функції Vacation.

ВИКОРИСТАННЯ ФУНКЦІЙ ПАНЕЛІ КЕРУВАННЯ

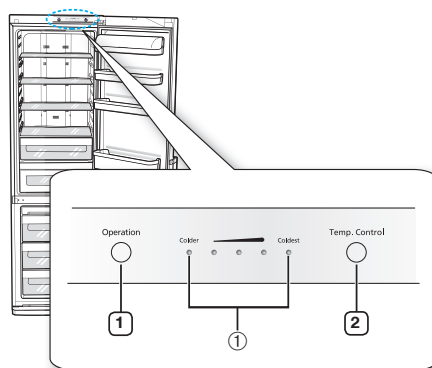

1 Кнопка Operation (Живлення)

- Вмикає і вимикає живлення холодильника, тримати 3 сек.



- Не розбирайте холодильник, навіть коли кнопка Operation вимкнена.

- Це може спричинити ураження електричним струмом або інші пошкодження

2 Кнопка Temp. Control (Управління температурою)

- Якщо ви хочете відрегулювати температуру в холодильній камері, Натисніть кнопку Temp. Control.
- Від початку виробником встановлено середнє значення температури в холодильній камері.
- Діапазон регулювання температури включає п'ять ступенів охолодження, горіння всіх 5 індикаторів (1) означає мінімальний.
- Натискаючи кнопку Temp. Control один чи кілька разів або утримуючи її, ви можете встановити необхідну температуру (ступінь охолодження).
- Температура морозильної і холодильної камери буде регулюватися автоматично залежно від заданої температури.
- Якщо вам потрібно, заморозити велику кількість продуктів харчування, встановіть температуру самої холодної температури принаймні за 24 години до цього.

ЗБЕРІГАННЯ ПРОДУКТІВ У ХОЛОДИЛЬНІЙ ТА МОРОЗИЛЬНІЙ КАМЕРАХ

Холодильна камера

Під час зберігання продуктів у холодильнику зверніть увагу на наступні рекомендації:

- Дайте гарячій їжі та напоям охолонути, перш ніж завантажувати їх у холодильник.
- Слідкуйте за тим, щоб продукти, які зберігаються в холодильнику, були добре упаковані чи закриті кришкою. Це не дозволить їм засохнути, погіршити колір чи втратити смак та допоможе зберегти свіжість. Це також не дасть одним продуктам вбирати в себе запахи інших.
- Слідкуйте за тим, щоб на пластикові деталі чи дверний ущільнювач не потрапляли жир або олія, оскільки від цього матеріал стає пористим.
- Ніколи не зберігайте в холодильнику вибухонебезпечні речовини. Міцні спиртні напої повинні зберігатися тільки у вертикальному положенні у щільно закритому посуді.

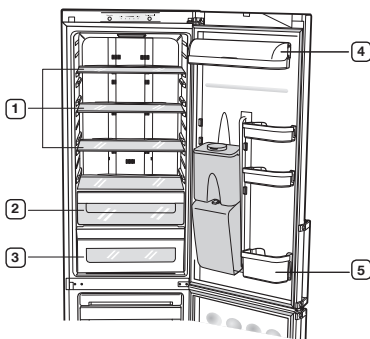

1 Безпечна прозора полиця (в окремих моделях)

- Зберігайте продукти в закритому посуді на зручній відстані одне від одного.
- Полиця зроблена з надійного й ударостійкого прозорого матеріалу, і її використання безпечно.

2 Ящик для свіжих овочів та фруктів (опційно)

- У цьому відділенні можуть зберігатися овочі та фрукти.
- Якщо вам необхідно більше місця для зберігання овочів та фруктів, є можливість вийняти ящики.

- Задекларована місткість відділення для свіжих продуктів врахована за відсутності ящиків для свіжих продуктів.

3 Ящик CoolSelectZone (опційно)

- Допомогає зберегти смак та свіжість продуктів. Використовуйте його для зберігання сиру, м'яса та інших продуктів.

Відділення для свіжих продуктів (опційно)

- Найкраще підходить для зберігання риби, м'яса та сосисок.
- Температура у цьому відділенні нижча за температуру в холодильній камері, вона може навіть опускатися нижче нуля.
- Заявлений об'єм відсіку для свіжих продуктів враховується із вийнятим відділенням для свіжих продуктів.



Не зберігайте у відділенні для свіжих продуктів фрукти та овочі. Фрукти та овочі можуть заморозитися.

4 Полиці із захисним огородженням для різних продуктів

- Використовуйте для зберігання жирних продуктів, таких як масло, сир.
- Використовуйте для зберігання продуктів у дрібній розфасовці, таких як молоко, йогурт, а також напоїв.

5 Полиці із захисним огородженням для пляшок

- Зберігайте у верхній частині пляшки та пакети (1 літр) пива, молока, соку, а в нижній частині – пляшки та пакети місткістю 1,5 літри.

Морозильна камера

Верхній висувний відсік морозильної камери

- Використовуйте для зберігання заморожених продуктів в упакованні, таких як морозиво, бекон та піца.
- Розташуйте в цьому відсіку піддон для льоду для оптимального приготування льоду.

Середній/Нижній висувні відсіки морозильної камери

- Використовуйте для зберігання свіжої риби та м'яса, сушених продуктів, розділених на зручні порції.
- Не зберігайте в цих відсіках продукти, що швидко псуються під впливом морозу, такі як банани чи диня.
- Не кладіть нові продукти для заморожування поруч із вже замороженими продуктами.
- Не кладіть у відсіки морозильної камери шипучі та газовані напої.



- Ваш холодильник не треба розморожувати вручну, цей процес відбувається автоматично.
- Підвищення температури, що спостерігається під час розморожування, відповідає вимогам ISO. Але якщо ви хочете запобігти небажаному підвищенню температури заморожених продуктів під час розморожування холодильника, будь ласка, загорніть заморожені продукти у кілька шарів паперу (газетного паперу).
- Прилад не повинен працювати постійно протягом значного проміжку часу в низьких температурних режимах (можливе розморожування продуктів або значне підвищення температури у відділенні заморожених продуктів).
- Щоб отримати більше місця в морозильній камері, вийміть шухляди 1. Якщо у комплект входить додаткова полиця для морозильної камери (опційно), можна вийняти усі шухляди, окрім нижньої 2.
- Це не вплине на теплові або механічні характеристики.
- Заявлений об'єм відділення для зберігання заморожених продуктів розрахований при вийнятих шухлядах.
- Для забезпечення оптимального рівня енергозберігання цим виробом не міняйте розміщення полиць, шухляд та ящиків (дивіться малюнок на стор. 14).

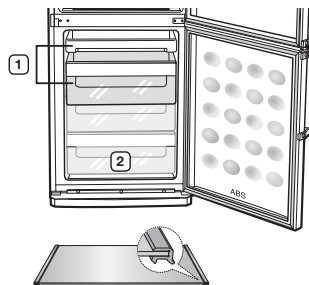

Додаткова полиця для морозильної камери (опційно)

ПРИГОТУВАННЯ ЛЬОДУ

1. Налийте воду у форму для льоду.
- Наповніть водою приблизно 80% обсягу форми.



2. Помістіть піддон для льоду у верхній відсік морозильної камери.

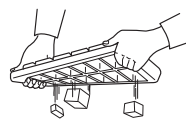

3. Як витягти кубики льоду.
- Щоб витягти кубики льоду, злегка вигніть форму.



ЗАСТЕРЕЖЕННЯ

Небезпека вибуху!

- Найхолодніші місця в морозильній камері – це задня панель і найнижча полиця. Ці місця найбільше підходять для зберігання делікатесних продуктів.
- Ніколи не слід зберігати в морозильній камері скляні пляшки з рідинами, які можуть замерзнути, оскільки у разі замерзання вмісту скло може лопнути.



Якщо ви хочете швидко приготувати лід

- Якщо ви хочете швидко заморозити воду і приготувати велику кількість льоду, натисніть кнопку Super Freeze для вмикання функції швидкого заморожування.

КОРИСТУВАННЯ СИСТЕМОЮ ПОДАЧІ ВОДИ

Наповнення водою

Ви можете наповнити ємність для води безпосередньо в холодильнику, або ви можете її зняти та наповнити водою окремо.





1. Відкрийте круглий ковпачок і наповніть ємність для води питною водою.
- Не переполюйте ємність для води (не більше 4,2 літрів). Це може спричинити переливання води через краї, при відкриванні та закриванні дверей.
2. Закрийте круглий ковпачок, натиснувши на нього до відповідного звуку.

 **Не поміщуйте в ємність для води нічого, окрім води.**

Отримання води з системи подачі води

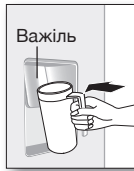
1. Розташуйте склянку під вихідним отвором.
2. Злегка натисніть склянкою на важіль подачі води.



-  **ПОПЕРЕДЖЕННЯ**
- Розташуйте склянку під вихідним отвором на рівні з системою подачі води, щоб запобігти розбризкуванню води.
 - Система подачі води може бути відсутньою, в залежності від моделі.

Встановлення змінної пляшки

1. Натисніть на фіксатор, підніміть ємність для води доверху і видаліть її.
2. Видаліть кран системи подачі води з ємності для води.
3. Встановіть кран системи подачі води в змінну пляшку з мінеральною водою і обертайте за годинниковою стрілкою, щоб зафіксувати.
4. Встановіть пляшку з краном у отвір дозатора.

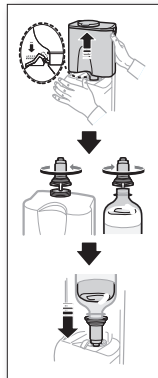

-  • «Булькаючі» звуки можуть бути чутні, коли повітря надходить у пляшку з водою зі звичайної мінеральної води та пляшки з напоями.

- Деякі пляшки з мінеральною водою та пляшки з напоями можуть не фіксуватися в системі подачі води через їх нестандартний розмір.
- Якщо вода надходить неналежним чином при натисканні важеля, натисніть ще раз.
- Не використовуйте і газовані напої, такі, як Кола та содові. Коли ви натискаєте на важіль, напій може розлитися в результаті тиску вуглекислого газу, що накопився у верхній частині пляшки з напоєм.
- Для дотримання гігієнічної чистоти не рекомендується використовувати напої з високим вмістом цукру(соки, безалкогольні напої).
- Ви можете використовувати мінеральну воду та звичайну кип'ячену воду до тих пір, доки вода не буде містити дрібних часточок.

Коли система подачі води не використовується

1. Тісно зафіксуйте кран системи подачі води в отворі дозатора.
 - Коли кран диспенсера для води вийнятий на тривалий період часу, холодильник може працювати невірно через витік холодного повітря.
2. Розташуйте універсальний утримувач на місце ємності для води та зберігайте пляшки з напоями.
 - Поміщаються дві півтора літрові пляшки.

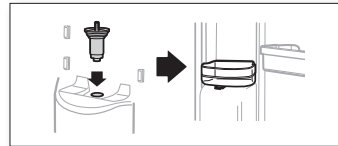

ЗАМІНА ОСВІТЛЮВАЛЬНОЇ ЛАМПИ

-  Для заміни зверніться до інженера по технічному обслуговуванню.

ВИДАЛЕННЯ ПРИНАЛЕЖНОСТЕЙ

Висувні ящики

Щоб вийняти кришку шухляди, натисніть на фіксатори, розташовані праворуч і ліворуч позаду, та потягніть кришку до себе. (Не в усіх моделях)

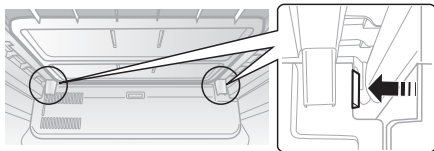

Ємність для води

Міцно візьміться за ємність обома руками та обережно підніміть її вгору для видалення.



Ємність для води може бути відсутньою, в залежності від моделі.



ПЕРЕЧЕПЛЕННЯ ДВЕРЦЯТ

Повністю та уважно прочитайте ці інструкції.



Компанія Samsung рекомендує, щоб перенавішування дверей холодильника виконували лише працівники авторизованої Samsung сервісної служби. Ця послуга платна і оплачується клієнтом.



Будь-які uszkodження, спричинені під час спроби перенавішування дверей, не підлягають дії гарантії виробника. Ремонт є платним і оплачується клієнтом.

1. Уважно тримайте запчастини, щоб не подряпати поверхню дверцят.
2. Шурупи складайте з відповідними запчастинами, щоб раптом не використати їх у неправильному місці
3. Підготуйте поверхню, яка не завдасть шкоди та не подряпає дверцята (наприклад, килим)
4. Слідкуйте за тим, щоб під час перечеплення дверцят не забруднити холодильник мастилом.
5. Рекомендуємо використовувати зазначені нижче інструменти. (Можна використовувати торцевий та гайковий ключі аналогічних розмірів)

Не входять до комплекту		
Хрестова викрутка (+)	Плоска викрутка (-)	10 мм торцевий ключ (для болтів)

Не входять до комплекту	Додаткова деталь	
11 мм гайковий ключ (для завіс)	Торцевий шестигранний ключ (3/16 дюйма) (для середньої петлі)	Кришка завіси із дротом, ліва (у верхній кришці)

• РОЗБИРАННЯ ДВЕРЦЯТ ХОЛОДИЛЬНИКА

- Ця інструкція користувача розроблена для різних моделей холодильника.
- Можливо, деякі особливості устаткування не збігаються повністю з відповідними характеристиками вашого холодильника.

1. Розберіть кришку CAP CABI після вилучення 2 гвинтів.

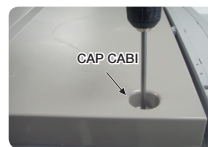

2. Від'єднайте електричні дроти всередині кришки CAP CABI.



3. Вилучіть 3 болти на верхній частині холодильника за допомогою 10 мм торцевого ключа. Переконайтесь в тому, що дверцята щільно закриваються.

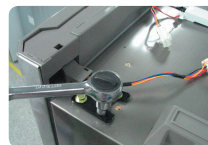

4. Зніміть дверцята холодильника, піднявши їх. Будьте обережними, щоб не упустити двері та не подряпати їх поверхню.



5. Зніміть КРИШКУ ДЛЯ ДРОТІВ У ДВЕРЦЯТАХ у верхній частині дверцят холодильника за допомогою плоскої викрутки. Установіть її у позначене положення (Δ).



6. Від'єднайте ПРАВУ КРИШКУ ЗАВІСИ ІЗ ДРОТОМ від ВУЗЛА ВЕРХНЬОЇ ЗАВІСИ, як зображено на малюнку. Витягніть електричний дріт з ПРАВОЇ КРИШКИ ЗАВІСИ ІЗ ДРОТОМ.



7. Змініть напрямок електричного дроту, як показано нижче. Вийміть ЛІВУ КРИШКУ ЗАВІСИ ІЗ ДРОТОМ з-під кришки САР САВІ та знову підключіть електричний дріт.

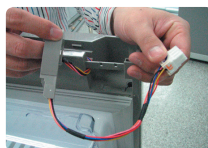

8. За допомогою 11 мм ключа від'єднайте ОСЬ ЗАВІСИ, переверніть ЗАВІСУ та знову установіть ОСЬ.



9-1. Знову з'єднавши ЛІВУ КАБЕЛЬНУ ДВЕРНУ ПЕТЛЮ і БЛОК ВЕРХНЬОЇ ПЕТЛІ, поміняйте місцями КАБЕЛЬНУ ВТУЛКУ і КРИШКУ ДВЕРЦІ.

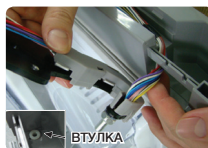

9-2. Знімаючи КРИШКУ ДВЕРЦІ, не натискайте на дві бокові защіпки, а тільки на нижню защіпку.

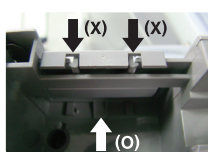

10. Змініть положення УПОРУ ДВЕРЦЯТ та ВТУЛКИ, як зображено на малюнку.



• ДЕМОНТАЖ ДВЕРЦЯТ МОРОЗИЛЬНОЇ КАМЕРИ

11. Вилучіть 2 болти та гвинт, щоб розібрати ВУЗЛ СЕРЕДНЬОЇ ЗАВІСИ.



12. Зніміть дверцята морозильника, піднявши їх. Будьте обережними, щоб не упустити двері та не подряпати їх поверхню.



13. Розберіть ПЕРЕДНЮ НИЖНЮ КРИШКУ, вилучивши 2 гвинти.



14. Зніміть ВУЗЛ НИЖНЬОЇ ЗАВІСИ, як зображено на малюнку, та установіть НАПРЯМНУ догори дном, змініть положення ОСІ.



При з'єднанні затягніть гвинт для запобігання появі незвичайних шумів.

• ЗМІНА ПОЛОЖЕННЯ РУЧКИ (ХОЛОДИЛЬНИКА/МОРОЗИЛЬНИКА)

15. Скористайтесь плоскою викруtkoю, щоб від'єднати КРИШКУ НА РУЧЦІ та розберіть її.



16. Поміняйте місцями кришки, витягнувши їх з отворів для кріплення дверей та встановивши на інше місце.



17. Установіть РУЧКИ на іншому боці дверцят, виконавши дії у зворотному порядку.



• СКЛАДАННЯ ДВЕРЦЯТ МОРОЗИЛЬНИКА

18. Змініть положення болта та ВУЗЛА НИЖНЬОЇ ЗАВІСИ після виконання отвору хрестовою викруткою на лівій нижній стороні пристрою.

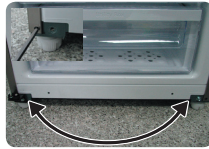

19. Після зміни положення КРИШКИ НИЖНЬОЇ ЗАВІСИ зберіть знову ПЕРЕДНЮ НИЖНЮ КРИШКУ.



20. Змініть положення КРИШКИ СЕРЕДНЬОЇ ЗАВІСИ ТА ГВИНТА.

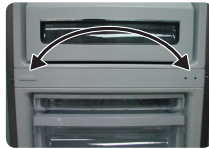

21. Змініть положення УПОРУ ДВЕРЦЯТ та ЗАХИСНОЇ ЗАВІСИ, як зображено на малюнку.



22. Змініть положення ВТУЛКИ та КРИШКИ ОТВОРУ ЗАВІСИ.



23. Обережно встановіть дверцята морозильної камери на місце і зафіксуйте середню завісу двома болтами.



• СКЛАДАННЯ ДВЕРЦЯТ ХОЛОДИЛЬНИКА

24. Обережно установіть на місце дверцята холодильника.



25. Закріпіть ВУЗЛ ВЕРХНЬОЇ ЗАВІСИ з болтами. Переконайтесь в тому, що дверцята холодильника щільно закриваються.

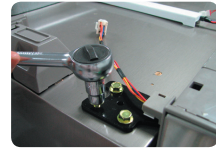

26. Змініть положення КРИШКИ ВЕРХНЬОЇ ЗАВІСИ.



27. Від'єднайте електричні дроти за змініть їх положення всередині кришки CAP SABI, як показано нижче.

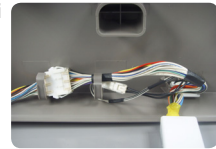

28. Складіть кришку CAP SABI після перевірки розташування дротів.

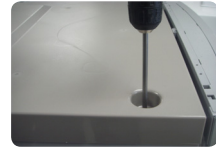

29. Від'єднайте прокладки холодильника і морозильника та установіть їх після повороту на 180°. (Перевірте правильність розташування прокладок дверцят. Якщо це не так, може з'явитись шум або конденсована волога, яка негативно впливатиме на роботу пристрою).



30. Переконайтесь у тому, що дверцята правильно функціонують.



Усунення несправностей

ПРОБЛЕМА	ВИРІШЕННЯ
Виріб зовсім не функціонує, або погано охолоджує продукти	<ul style="list-style-type: none"> • Перевірте, чи надійно мережна вилка вставлена в розетку. • Чи встановлена на панелі керування необхідна температура? • Чи не падає на холодильник пряме сонячне світло і чи немає поблизу від нього джерел тепла? • Чи не розташована задня стінка холодильника надто близько від стіни?
Продукти у холодильній камері замерзли	<ul style="list-style-type: none"> • Чи не встановлена на панелі керування найнижча температура? • Чи не занадто низька температура в кімнаті? • Чи не поклали ви дуже водянисті продукти в холодильну камеру?
Чути шуми	<ul style="list-style-type: none"> • Перевірте, чи встановлено холодильник на міцній рівній поверхні. • Чи не розташована задня стінка холодильника занадто близько від стіни? • Чи не впав якийсь сторонній предмет за холодильник або під нього? • Чи не є джерелом шуму компресор холодильника? • Зсередини холодильника можуть чути звуки типу "потріскування", але це нормально. Цей звук чутний, коли різні деталі всередині холодильника розширюються чи стискаються під час зміни температури.
Частини холодильника нагрілися, або на них краплі	<ul style="list-style-type: none"> • Для запобігання конденсації вологи й утворення крапель у передніх кутах холодильника встановлені теплоізолювані трубки. Коли навколишня температура піднімається, у деяких випадках цього може виявитися недостатньо. Однак, це не є несправністю. • За вологої погоди на зовнішній поверхні виробу можуть утворюватися краплі через те, що волога у повітрі контактує з прохолодною поверхнею холодильника.
Усередині холодильника чутний булькіт рідини	<ul style="list-style-type: none"> • Це булькіт холодоагенту, що охолоджує внутрішній простір холодильника.
Усередині холодильника відчувається неприсмний запах	<ul style="list-style-type: none"> • Ви не закрили герметично продукти, що мають сильний запах. • Зберігайте в холодильнику продукти, що мають сильний запах, тільки герметично закривши їх, і чистіть вхідний отвір для холодного повітря.
На стінках холодильника з'явився шар інею	<ul style="list-style-type: none"> • Чи не перекритий чимось вхідний отвір для холодного повітря? • Для забезпечення гарної вентиляції залишайте проміжки між продуктами. • Чи повністю закриті дверцята холодильника?
На внутрішніх стінах холодильника і навколо овочів з'являються краплі води	<ul style="list-style-type: none"> • Це відбувається, коли водянисті продукти зберігаються незакритими у відділенні з високою вологою повітря або коли дверцята холодильника відкриті протягом тривалого часу. • Зберігайте продукти герметично закритими.

Допустима температура навколишнього повітря

Цей холодильник з морозильною камерою призначений для використання при температурі навколишнього повітря, що відповідає кліматичному класу, указаному на паспортній табличці.

Клас	Символ	Температура оточення (°C)	
		IEC 62552 (ISO 15502)	ISO 8561
Холодний помірний	SN	від +10 до +32	від +10 до +32
Помірний	N	від +16 до +32	від +16 до +32
Вологий тропічний	ST	від +16 до +38	від +18 до +38
Сухий тропічний	T	від +16 до +43	від +18 до +43



Внутрішня температура залежить від таких факторів, як місце розташування холодильника, температура навколишнього повітря і частота відкривання дверцят. Відрегулюйте температуру з урахуванням указаних факторів.

Ukrainian



Правильна утилізація виробу (Відходи електричного та електронного обладнання)

(Стосується країн, в яких запроваджено системи розподіленої утилізації)

Ця позначка на виробі, аксесуарах або в документації до них вказує, що виріб, а також відповідні електронні аксесуари (наприклад, зарядний пристрій, гарнітура, USB-кабель) не можна викидати разом із побутовим сміттям після завершення терміну експлуатації. Щоб запобігти можливій шкоді довкіллю або здоров'ю людини через неконтрольовану утилізацію, утилізуйте це обладнання окремо від інших видів відходів, віддаючи його на переробку та уможливаючи таким чином повторне використання матеріальних ресурсів. Фізичні особи можуть звернутися до продавця, у якого було придбано виріб, або до місцевого урядового закладу, щоб отримати відомості про місця та способи нешкідливої для довкілля вторинної переробки виробу.

Корпоративним користувачам слід звернутися до свого постачальника та перевірити правила й умови договору про придбання. Цей виріб потрібно утилізувати окремо від інших промислових відходів.

Зв'яжіться з SAMSUNG по всьому світу
Якщо у вас є пропозиції або питання по продуктах Samsung,
зв'яжіться з інформаційним центром Samsung

L'va Tolstogo st., 57 Kiev 01032, Ukraine
0-800-502-000
www.samsung.com/ua/support (Ukrainian)
www.samsung.com/ua_ru/support (Russian)



Тоңазытқыш

Пайдаланушы нұсқаулығы

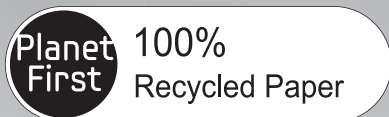

Бұл нұсқаулық кітапша 100 % қайта өңдеуден өткізуге болатын қағазға басылған.

Мүмкіндіктеріңізді елестетіп көріңізші...

Samsung өнімін сатып алғаныңыз үшін алғысымызды білдіреміз.



Дара орнатылатын тұрмыстық құрал.



Мазмұны

ҚАУІПСІЗДІК АҚПАРАТЫ	02
ТОҢАЗЫТҚЫШТЫ ОРНАТУ	14
ТОҢАЗЫТҚЫШПЕН ЖҰМЫС ІСТЕУ	15
АҚАУЛЫҚТАРДЫ ЖОЮ	23

Қауіпсіздік ақпараты

	Символ Кедендік одақтың 005/2011 техникалық регламентіне сәйкес қолданылады және осы өнімнің қаптамасын екінші рет пайдалануға арналмағанын және жоюға жататынын көрсетеді. Осы өнімнің қаптамасын азық-түлік өнімдерін сақтау үшін пайдалануға тыйым салынады.
	Символ қаптаманы жою мүмкіндігін көрсетеді. Символ сандық код және/немесе әріп белгілері түріндегі қаптама материалының белгісімен толықтырылуы мүмкін.

оны құрылғының жанына қауіпсіз жерге сақтап қойыңыз.

- Осы пайдалану нұсқаулығында сипатталғандай, бұл құрылғыны тек арналған мақсатына пайдаланыңыз. Мүмкіндігі шектеулі, көру қабілеті нашар немесе ақыл-ойы жетіспейтін немесе тәжірибесі мен білімі жоқ адамдарды (оның ішінде балаларды) қауіпсіздігіне жауап беретін адамның құрылғыны пайдалануға бақылау жасамауымен немесе үйретпейінше, оларға бұл құрылғыны пайдалануға болмайды.
- Бұл нұсқаулықтағы ескертулер мен маңызды қауіпсіздік нұсқаулары барлық орын алуы мүмкін жағдайларды

ҚАУІПСІЗДІК АҚПАРАТЫ





- Құрылғыны қолданбас бұрын бұл нұсқаулықты мұқият оқып шығып, кейінірек қолдану үшін





Қазақша - 02

қамтымайды. Құрылғыны орнату, жөндеу және пайдалану кезінде сақтық және күтім беру шараларын пайдалану сіздің жауапкершілігіңізге кіреді.

- Мына пайдалану нұсқаулары әр түрлі модельдерді қамтитындықтан, тоңазытқышыңыздың техникалық сипаттамалары бұл нұсқаулықта берілгендерден аздап ерекшеленуі мүмкін және барлық ескерту белгілері қолданылмауы мүмкін. Егер сұрақтарыңыз болса немесе қиындық туындаса, жергілікті қызмет көрсету орталығына хабарласыңыз немесе www.samsung.com сайтынан онлайн желісінде анықтама мен ақпарат іздеп табыңыз.

Қауіпсіздіктің ескерту белгілері мен сақтандыру шаралары:

	Дұрыс пайдаланбау ауыр жарақаттануға немесе өлімге әкеп соғуы мүмкін.
	Дұрыс пайдаланбау жарақаттануға немесе мүліктің бұзылуына әкеп соғуы мүмкін.
	Бұл әрекетті істеуге тыйым салынған.
	Бөлшектеуге БОЛМАЙДЫ .
	Ұстауға БОЛМАЙДЫ .

	Нұсқаулықты қатаң ұстаныңыз.
	Қуат алатын шнурдың айырын розеткадан суырыңыз.
	Электр тогымен зақымданбас үшін құрылғының жерге қосылғанына көз жеткізіңіз.
	Анықтама алу үшін қызмет көрсету орталығына жүгініңіз.
	Ескерту.

Бұл шартты белгілер мен олардың мағыналары құрылғыны пайдаланушыларды жарақат алудан алдын ала сақтандыруға арналған. Нұсқаулықты мұқият ұстаныңыз. Осы құжатпен танысқаннан кейін, оны келешекте пайдалану үшін сақтап қойыңыз.

ЕО талаптарына сәйкестік туралы хабарлама

Бұл өнімнің Еуропалық одақтың №643/2009 ережесі бойынша қабылданған Төмен кернеу стандартына (2006/95/EC), Электрмагнитті сыйысымдылық стандартына (2004/108/EC), ДжК стандартына (2011/65/EU), Комиссия стандартына (EU) № 1060/2010 және Эко-дизайн стандартына (2009/125/EC) сәйкестігі анықталған. (Еуропалық одақта сатылатын өнімдер үшін)



ТАСЫМАЛДАУҒА ЖӘНЕ ОРНАЛАСТЫРУҒА АРНАЛҒАН КҮРДЕЛІ ЕСКЕРТУ ШАРАЛАРЫ

- ★ • Құрылғыны тасымалдағанда және орнатқанда, тоңазытатын тізбектің ешқандай бөлшегінің зақымдалмауына көңіл бөлу керек.
- R600a немесе R134a салқындатқыш құрал ретінде пайдаланылады. Тоңазытқышқа пайдаланылған салқындатқыш құралды көру үшін құрылғының артындағы компрессор жапсырмасын немесе тоңазытқыштың ішкі жағындағы сипаттамалық тақтаны қараңыз.
- Бұл құрылғыда тез тұтанатын газ (R600a салқындатқыш құралы) болғанда,
 - Түтіктен аққан салқындатқыш құрал көзді күйдіруі немесе жарақаттауы мүмкін. Егер аққан жерін анықтасаңыз, ашық оттардан немесе күйіп кету қаупі бар жерлерді алыс ұстап, құрылғы тұрған бөлмені бірнеше минут желдетіп алыңыз.
 - Салқындату тізбегінен газ шыққан жағдайда тез тұтанатын газ бен ауаның араласуына жол бермеу үшін құрылғы орнатылуы мүмкін бөлменің өлшемдері пайдаланылатын салқындатқыш құралдың көлеміне байланысты болады.
- Зақымдалған белгілері бар құрылғыны ешқашан қоспаңыз. Күмәніңіз болса, делдалға хабарласыңыз. Тоңазытқыш орналастырылатын бөлме өлшемі бойынша құрылғыдағы R600a салқындатқыш құралының әрбір 8 г-на 1 м³ болуы керек. Белгілі бір құрылғыдағы салқындатқыш құралының мөлшері құрылғыдағы сипаттамалық тақтада көрсетілген.
- Егер құрылғыда изобутан салқындатқыш құралы (R600a) болса, сыйымдылығы жоғары табиға газ да, дегенмен, тез тұтанғыш болады. Құрылғыны тасымалдағанда және орнатқанда, тоңазыту циклындағы бөлшектердің зақымдалмағанына көз жеткізу үшін күтім жасау керек.
- Киото протоколында қамтылған фторланған жылыжай газы бар.
- Герметикалық жолмен тұмшаланған жүйе.
- Газды атмосфераға шығармаңыз.

Салқындатқыштың түрі: R-134a
Мөлшері: 0.145кг
Ғаламдық жылынуға тигізер әсері
(GWP) = 1300

- Фтор қосылған жылыжай газымен бірге шыққан көпіршік.



ОРНАТУҒА АРНАЛҒАН КҮРДЕЛІ ЕСКЕРТУ ШАРАЛАРЫ

- Құрылғыны ылғал, майды немесе шаң жерге, күн сәулесі тіке түсетін және су (жаңбыр тамшылары) тиетін жерге қоймаңыз.
- Электр бөлшектерінің дұрыс изоляцияланбауы электр тогының соғуына немесе өрттің шығуына себеп болуы мүмкін.
- Бұл тоңазытқышты күн сәулесі тіке түсетін жерге қоймаңыз немесе пештерден, бөлме қыздырғыштарынан немесе басқа құрылғылардан бөлінетін ыстық көзіне жақын орналастырмаңыз.
- Бірнеше құрылғыны бір розеткаға қоспаңыз. Тоңазытқышты әрдайым техникалық сипаттамасына сәйкес келетін кернеуі бар электр розеткасына жеке қосу керек.
- Осылайша жұмыс өнімділігін арттырып, қызып кеткен

сымдардан өрттің шығуы мүмкін болғандықтан, үйдегі сым желілеріне шамадан тыс күш салуға жол бермейді. Егер қабырғадағы розетка тар болса, электр ашасын сұқпаңыз.

- Электр тогының соғу немесе өрттің шығу қаупі бар.
- Бойында немесе ұшында жарылған немесе зақымдалған жерлері бар шнурды пайдаланбаңыз.
- Электр шнурын қатты майыстырмаңыз немесе оның үстіне ауыр заттар қоймаңыз.
- Тоңазытқыштың жанында аэрозольдар пайдаланбаңыз.
- Тоңазытқыш жанында пайдаланылған аэрозольдар жарылуға немесе өрттің шығуына себеп болуы мүмкін.
- мүмкін жерге орналастырмаңыз.
- Оның салдарынан электр тогының соғуы немесе өрттің шығуы мүмкін.



- Бұл құрылғыны білікті техника маманы немесе сервистік компания орнатуына немесе жөндеуіне кеңес беріледі.
- Олай етпеген жағдайда, электр тогының соғуы, өрттің шығуы, жарылуы, өнімнің бұзылуы немесе адамның жарақаттануы

- мүмкін.
- Бұл тоңазытқыш пайдаланылмай тұрып, нұсқаулыққа сәйкес дұрыс орнатылуы және орналастырылуы керек.
 - Электр шнурын төмен қарай салбыратып, дұрыстап жалғаңыз.
 - Егер электр ашасының төменгі жағын жоғары қаратып жалғасаңыз, сымы қиылып, өрттің шығуына не электр тогының соғуына себеп болуы мүмкін.
 - Электр шнурының тоңазытқыш қысып қалмағанына немесе зақымдамағанына көз жеткізіңіз.
 - Тоңазытқышты қозғалтқанда, электр шнурын басып қалмаңыз немесе зақымдап алмаңыз.
 - Оның салдарынан өрт шығады.
 - Құрылғыны орналастырғаннан кейін, шнурына қол жеткізу оңай болуы керек.
 - Бұл құрылғыны ашасына қол жететін етіп орнату керек.
 - Бұлай орнатпаған жағдайда, жылыстап шыққан электр тоғы электр немесе өрт қатеріне ұшыратуы мүмкін.



- Тоңазытқышты жерге қосу керек.
- Электр тогының қашуына немесе тоңазытқыштан токтың қашуынан болатын ток соғу

- әрекеттеріне жол бермеу үшін тоңазытқышты жерге қосу керек.
- Газ түтіктерін, телефон желілерін немесе сол сияқты найзағай қадаларын жерге қосуға пайдаланбаңыз.
- Жерге қосатын ашаны дұрыс пайдаланбау салдарынан электр тогының соғуы мүмкін.



- Егер электр шнуры зақымдалса, оны өндірушіге немесе қызмет көрсету орталығының маманына ауыстырып алыңыз.
- Тоңазытқыштың сақтандырғышын білікті техникалық маман немесе қызмет көрсетуші компания ауыстыруы керек.
- Оны орындамау салдарынан электр тогының соғуы немесе адамның жарақаттануы мүмкін.



ОРНАТУҒА АРНАЛҒАН САҚТАНДЫРУ ШАРАЛАРЫ



- Құрылғының желдетілетін жерлерінде немесе орнату құрылымында кедергілер болмасын.
- Орнатқаннан кейін құрылғы 2 сағат тұрсын.



ПАЙДАЛАНУҒА АРНАЛҒАН КҮРДЕЛІ ЕСКЕРТУ ШАРАЛАРЫ



- Электр шнурын су қолыңызбен ұстамаңыз.
- Құрылғының үстіне заттар қоймаңыз.
- Есігін ашқанда немесе жапқанда, ішіндегі заттар құлап, адамды жарақаттауы және/немесе материалдық шығын келтіруі мүмкін.
- Су толтырылған ыдыстарды тоңазытқыштың үстіне қоймаңыз.
- Егер төгіліп кетсе, өрт шығуы немесе электр тогының соғуы мүмкін.
- Балаларды есігіне асылдырмаңыз.
- Олай істемеген жағдайда, адам күрделі жарақат алуы мүмкін.
- Тоңазытқыш қараусыз болғанда тоңазытқыштың есіктерін ашық қалдырмаңыз және балаларды тоңазытқыштың ішіне кіргізбеңіз.
- Мұздатқыштың есігіне отырмаңыз.
- Есік сынуы немесе адамды жарақаттауы мүмкін.
- Балаларға ұстатқызбау үшін тартпадан бөлгіш алынған жағдайда тазалағаннан немесе басқа әрекеттерден кейін жинақтағы бұрандалармен бөлгішті қайта орнату керек.
- Бензин, ерітінді, алкоголь, эфир немесе қысылған газ сияқты ауыспалы немесе тез тұтанатын заттарды тоңазытқышта сақтамаңыз.
- Мұндай өнімдерді сақтау жарылуға себеп болуы мүмкін.
- Төмен температураға шыдамайтын фармацевтикалық өнімдерді, ғылыми материалдарды немесе төмен температураға шыдамайтын өнімдерді тоңазытқышта сақтамаңыз.
- Қатаң температураны қажет ететін өнімдер тоңазытқышта сақталмауы керек.
- Өндіруші ұсынған болмаса, электр құрылғыны тоңазытқышқа қоймаңыз немесе пайдаланбаңыз.
- Тоңазытқыштың ішін кептіру үшін шаш кептіргішті пайдаланбаңыз. Жағымсыз иістерді кетіру үшін жағылған балауызды тоңазытқышқа қоймаңыз.
- Оның салдарынан электр тогының соғуы немесе өрттің шығуы мүмкін.
- Мұздатқыштың қабырғаларына немесе мұздатқышта сақталған өнімдерге су қолыңызбен тиіспеңіз.

- Оның салдарынан қолыңызды мұздатып алуыңыз мүмкін.
- Еріту процесін жылдамдату үшін механикалық құрылғыларды немесе өндіруші ұсынғандарынан басқа құралдарды пайдаланбаңыз.
- Салқындату циклын бұлдірмеңіз.
- Ультракүлгін LED шамына ешқашан ұзақ уақыт тура қарамаңыз.
- Себебі ультракүлгін сәулелердің әсерінен көзіңіз талығуы мүмкін.



- Бұл бұйым тұрмыста тек тағам сақтауға арналған.
- Бөтелкелер бір-біріне жақын қойылуы керек, сонда олар құлап кетпейді.
- Газ (пропан, төмен қысымды газ, т.б.) шыққан жағдайда қуат ашасына тиіспей, бірден желдетіңіз. Құрылғыға немесе электр шнурына тиіспеңіз.
- Желдеткішті пайдаланбаңыз.
- Ұшқын жарылысқа не өрттің шығуына себеп болуы мүмкін.
- Өндіруші немесе қызмет көрсетуші маман қамтамасыз еткен жарық диодты шамдарды ғана пайдаланыңыз.
- Балалардың құрылғымен ойнап жатпағанына және/немесе оған мініп алмағанына көз жеткізу

үшін оларды қадағалап отыру керек.



- Тоңазытқышты өзіңіз бөлшектемеңіз немесе жөндемеңіз.
 - Өрттің шығуына, дұрыс істемей қалуына және/немесе адамның жарақаттануына себеп болуы мүмкін. Дұрыс істемеген жағдайда қызмет көрсетуші маманға хабарласыңыз.
-
- Егер құрылғыдан бір түрлі дыбыс, күйген иіс немесе түтін шықса, дереу электр шнурын суырып, жергілікті қызмет көрсету орталығына хабарласыңыз.
 - Орындамау салдарынан электр тогының соғуына немесе өрттің шығуына себеп болуы мүмкін.
 - Егер шамды ауыстырған жағдайда қиындық туындаса, қызмет көрсетуші маманға хабарласыңыз.
 - Егер бұйым жарық диодты шаммен жабдықталса, шамның қақпағы және жарық диодты шамды өзіңіз шешпеңіз.
 - Қызмет көрсетуші маманға хабарласыңыз.
 - Егер тоңазытқышта шаң немесе су болса, электр шнурын суырып, Samsung Electronics

қызмет көрсету орталығына хабарласыңыз.

- Өрт шығу қаупі бар.



ПАЙДАЛАНУҒА АРНАЛҒАН САҚТЫҚ ШАРАЛАРЫ

- ★ • Бұйымның жақсы жұмыс істеуіне мүмкіндік беру үшін
- Құрылғының артындағы жел кіретін тесіктердің алдына тағамдарды тым жақын қоймаңыз, себебі тоңазытқыш бөлімінде ауаның еркін айналуына кедергі болуы мүмкін.
- Тоңазытқышқа тағам салмас бұрын оны жақсылап ораңыз немесе ауа кірмейтін ыдыстарға салыңыз.
- Мұздату үшін жаңадан салынған тағамды бұрыннан тұрған тағамның жанына қоймаңыз.
- Көмірқышқыл газына толы немесе галдалған сусындарды мұздатқыш бөлімге қоймаңыз. Бөтелкелерді немесе шыны ыдыстарды мұздатқышқа қоймаңыз.
- Ішіндегісі қатқанда, шыны сынып, адамды жарақаттауы немесе мүлікті бүлдіруі мүмкін.
- Тоңазытқыштың функцияларын ауыстырмаңыз немесе өзгертпеңіз.
- Ауыстыру немесе өзгерту салдарынан адамның жарақаттануы және/немесе мүліктің бүлінуі мүмкін. Бұл толық құрылғыда 3-ші тарап жасаған өзгертулер не Samsung кепілдігінде қамтылмайды, не Samsung компаниясы 3-ші тарап өзгертулерінен келген қауіпсіздік мәселелірен және зақымдарына жауап бермейді.
- Ауа тесіктерін жаппаңыз.
- Егер ауа тесіктері, әсіресе, пластикалық сөмкемен жабық болса, тоңазытқыш салқындамауы мүмкін. Егер салқындау уақыты ұзақ болса, су сүзгісі бүлініп, соның салдарынан су аққан болуы мүмкін.
- Мұздату үшін жаңадан салынған тағамды бұрыннан тұрған тағамның жанына қоймаңыз.
- Мұздатылған тағамдардың максималды сақтау уақытын және жарамдылық мерзімдерін көріп алыңыз.
- Су ыдысын, мұз жәшігін, су текшелерін ауыз суға толтырыңыз.
- Бұл тоңазытқышты сумен қамтамасыз ету жүйесін тек білікті маман орнатуы/жалғауы

және ол ауыз суға ғана қосылуы керек.

- Мұз жасағыштың дұрыс істеуі үшін су қысымының 138-862 кПа (1,4-8,8 кгк/см³) болуы талап етіледі.
- Жәндіктерге қарсы құралдар сияқты ұшатын затты құрылғының бетіне шашпаңыз.
- Сондай-ақ, ол адамдарға зиян келтіре отырып, электр тогының соғуына, өрттің шығуына немесе бұйымға қиындықтар тудыруы мүмкін.
- Шынының бетін қатты соғуға немесе оған қатты салмақ салуға болмайды.
- Сынған шыны адамға зақым және/немесе мүлікке зақым келтіруі мүмкін.



ТАЗАЛАУҒА ЖӘНЕ ЖӨНДЕУГЕ АРНАЛҒАН САҚТЫҚ ШАРАЛАРЫ

- ★ • Тоңазытқыштың ішіне не сыртына суды тікелей сеппеңіз.
- Өрт шығу немесе электр тогының соғу қаупі бар.
- Тез тұтанатын спрейлер, тез тұтанатын заттар, құрғақ мұз, дәрі-дәрмек немесе химиялық заттар сияқты

температураға сезімтал заттарды тоңазытқыштың жанында пайдаланбаңыз немесе қоймаңыз. Ұшатын немесе тез тұтанатын заттарды (бензин, ерітінді, пропан, т.б.) тоңазытқышта сақтамаңыз.

- Бұл тоңазытқыш тек тағамдар сақтауға арналған.
- Оның салдарынан өрттің шығуы не жарылыс орын алуы мүмкін.
- Тазалағыш заттарды дисплейге тікелей сеппеңіз.
- Дисплей басып шығарылған әріптер өшіп қалуы мүмкін.
- Электр шнуры ашаларының шаңын немесе басқа да заттарын кетіріңіз. Бірақ ашаны тазалағанда су не дымқыл шуберекті пайдаланбаңыз, электр шнуры ашаларының шаңын немесе басқа да заттарын кетіріңіз.
- Әйтпесе, өрт шығу немесе электр тогының соғу қаупі бар.



- Тазалау және жөндеу жұмыстарының алдында тоңазытқышты ажыратыңыз.



ҚОҚЫСҚА ТАСТАУҒА АРНАЛҒАН КҮРДЕЛІ ЕСКЕРТУ ШАРАЛАРЫ

- ★ • Құрылғының артындағы түтіктердің ешқайсысының қоқысқа тастағанға дейін зақымдалмағанына көз жеткізіңіз.
- R600a немесе R134a салқындатқыш құрал ретінде пайдаланылады. Тоңазытқышқа пайдаланылған салқындатқыш құралды көру үшін құрылғының артындағы компрессор жапсырмасын немесе тоңазытқыштың ішкі жағындағы сипаттамалық тақтаны қараңыз. Бұл бұйымда тез тұтанатын газ (R600a салқындатқыш құралы) болғанда, бұл бұйымды қоқысқа қауіпсіз тастау үшін жергілікті билік органына хабарласыңыз. Циклопентан изоляциялық үрлейтін газ ретінде пайдаланылады. Изоляциялық материалдағы газдарға арнайы қоқысқа тастау процедурасы қажет. Бұл бұйымды экологиялық жағынан қауіпсіз етіп тастау үшін жергілікті билік органдарына хабарласыңыз. Құрылғының артындағы түтіктердің ешқайсысының

- қоқысқа тастағанға дейін зақымдалмағанына көз жеткізіңіз. Түтіктер ашық жерінен сынып кетеді.
- Бұл бұйымды немесе басқа тоңазытқыштарды қоқысқа тастағанда, есігін, есік тығыздағышын, есік топсасын алып тастаңыз, сонда кішкентай балалар немесе жануарлар ішінде қалып қалмайды. Балалардың ішіне кіре алмауы үшін сөрелерін қалдырыңыз. Балалардың ескі құрылғымен ойнап жатпағанына көз жеткізу үшін оларды қадағалау керек.
- Бұл бұйымның қорап материалын экологияға зиян келтірмейтін жолмен тастаңыз.



ДҰРЫС ПАЙДАЛАНУҒА АРНАЛҒАН ҚОСЫМША КЕҢЕСТЕР

- Электр ақауы орын алған жағдайда жергілікті электрмен қамтамасыз етуші компанияға хабарласып, қанша уақытқа созылатынын сұраңыз.
- Бір не екі сағат ішінде қалпына келтірілетін ақаулар тоңазытқыш температураларына әсер етпейді. Дегенмен, өшірулі кезде есіктің ашылуын азайту керек.
- Электр ақауы 24 сағаттан асатын жағдайда, барлық мұздатылған тағамды шығарыңыз.
- Егер тоңазытқышпен бірге кілттер берілсе, кілттерді балалардың қолы жетпейтін жерде ұстау керек, бірақ құрылғыға жақын болмауы керек.
- Тоңазытқышқа арналған ең суық температурадан төменіне ұзақ уақытқа қойылғанда құрылғы тұрақты істемеуі мүмкін (тоңазытқыштағы температураның тым жылынып кетуі мүмкін).
- Банан, қауын сияқты төмен температурада тез бұзылатын тағамды сақтамаңыз.
- Құрылғыңыз оңай ериді, ол автоматты түрде орындалатындықтан,

құрылғыңызды қолмен ерітудің қажет жоқ дегенді білдіреді.

- Еру кезінде температураның көтерілуі ISO талаптарына сай болуы керек.
Егер құрылғыны еріткен кезде мұздатылған тағам температурасын бірден көтертіңіз келмесе, мұздатылған тағамды бірнеше қабат газетпен ораңыз.
- Еріту кезіндегі мұздатылған тағам температурасының көтерілуі оны пайдалану мерзімін қысқартуы мүмкін.

Электр энергиясын үнемдеу бойынша кеңестер

- Тоңазытқышты жеткілікті дәрежеде желдетілетін салқын, құрғақ бөлмеге орнатыңыз. Оған күн сәулесінің тікелей түспегендігін қамтамасыз етіңіз және оны тікелей жылу көздерінің жанына орнатпаңыз (мысалы, жылыту батареялары).
- Тоңазытқыштың тесіктерін немесе шарбақтарын ешқашан жаппаңыз.
- Жылы тағамды тоңазытқышқа салмас бұрын бөлме температурасына дейін суытып алыңыз.

- Мұздатылған азық-түліктерді еріту үшін тоңазыту камерасына салыңыз.
Бұл жағдайда сіз мұздатылған азық-түліктің төмен температурасын тоңазыту камерасындағы азық-түліктерді суыту үшін қолдана аласыз.
- Тоңазытқышқа азық-түлікті салу немесе одан азық-түлікті алу кезінде оның есігін ұзақ уақыт ашып қоймаңыз.
Есік барынша сирек ашылса, мұздату камерасында мұздың қатуы да барынша аз болады.
- Тоңазытқыштың артқы жағын ұдайы тазартып отырыңыз.
Шаң электр энергиясын тұтынуды арттырады.
- Температураны қажетті деңгейден төмен қоймаңыз.
- Тоңазытқыштың асты мен артқы жағында ауа алмасуы үшін жеткілікті орын қалдыру керек.
Желдету тесіктерін жаппаңыз.
- Тоңазытқышты орнату кезінде оң, сол, артқы және үстіңгі жақтарынан саңылау қалдырыңыз.
Бұл сіздің электр энергиясын тұтынуыңызды азайтады және осыған сәйкес электр энергиясына төлем сомасын да азайтады.

Тоңазытқышты орнату

ТОҢАЗЫТҚЫШТЫ ОРНАТУҒА ДАЙЫНДАУ

Samsung тоңазытқышын сатып алуыңызбен құттықтаймыз.

Сіз озық ұсыныстарымыздың рақатын көреді деп үміттенеміз.

Тоңазытқышқа ең оңтайлы орын таңдау

- Күн көзі тікелей түспейтін орын.
- Тегіс (немесе тгс дерлік) еденді орын.
- Тоңазытқыштары еркін ашылуына жеткілікті бос кеңістігі бар орын.
- Ауа айналымы болуы үшін оң, сол, артқы және үстіңгі жағынан жеткілікті бос орын қалдырыңыз. Тоңазытқыш жеткілікті бос орынға қойылмаса, ішкі салқындату жүйесі тиісінше жұмыс істемеуі мүмкін.
- Техникалық қызмет немесе қызмет көрсету жағдайында құралдың еркін жылжуына көз жеткізіңіз.

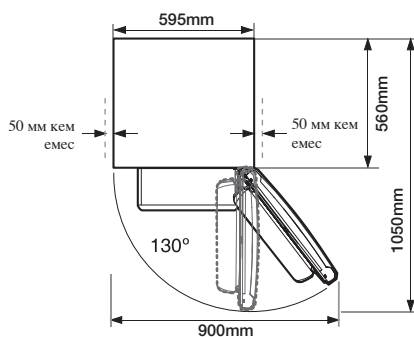
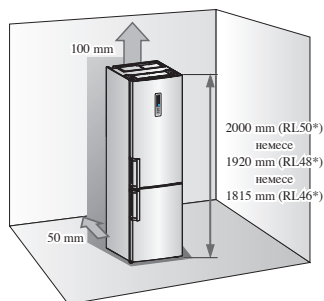

- Орнату кезінде оң, сол, артқы және үстіңгі жағынан ашық орын қалдырыңыз. Бұл қорек тұтынуды азайтып, қуат есебі көрсеткішінің төмен болуына көмектеседі.
- Тоңазытқышты температурасы 50°F (10°C) деңгейінен төмен орындарға орнатуға болмайды.

ТОҢАЗЫТУ/ МҰЗДАТУ КАМЕРАЛАРЫНЫҢ СЫРТҚЫ ТҮРІ

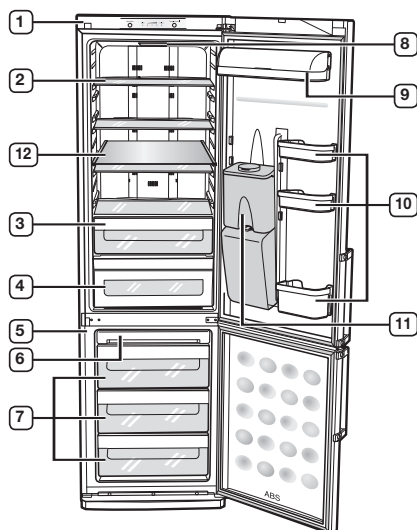

- 1 Тоңазыту камерасы
- 2 Тоңазыту камерасының сөресі (мықты шыны, үлгісіне қарай)
- 3 Бастапқы күйінде сақтау бөлімі/ cool select zone (барлық үлгілерде жоқ)
- 4 Жаңа тағамды қауіпсіз сақтайтын тартпа /Салқын бөлік /Coolselect аумағы (барлық үлгілерде жоқ)
- 5 Мұздату камерасы
- 6 Мұз сақтау бөлігі
- 7 Мұздату камерасындағы жәшік
- 8 Тоңазыту камерасының шамы
- 9 Сүт өнімдеріне арналған бөлік (барлық үлгілерде жоқ)
- 10 Қоршауы бар әмбебап бөлік (барлық үлгілерде жоқ)
- 11 Су жіберу жүйесі (барлық үлгілерде жоқ)
- 12 Мұздатқыштың қосымша сөресі (барлық үлгілерде жоқ)

Тоңазытқышпен жұмыс істеу

БАСҚАРУ ПАНЕЛІН ТЕКСЕРУ

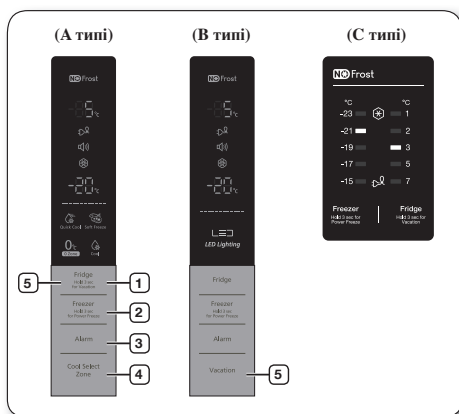

Түйме басылғаннан кейін қысқа дыбыс естіледі.

1 Тоңазытқыш

Тоңазытқышты 1 °C мен - 7 °C арасындағы қалаған температураға орнату үшін “Тоңазытқыш” түймесін басыңыз. Әдепкі мәні бойынша температура 3 °C мәніне орнатылады, “Тоңазытқыш” түймесі басылғаннан кейін температура келесі тәртіппен өзгереді және температура көрсеткіші қалаған температураны көрсетеді.

$3^{\circ}\text{C} - 2^{\circ}\text{C} - 1^{\circ}\text{C} - 7^{\circ}\text{C}$
 $4^{\circ}\text{C} - 5^{\circ}\text{C} - 6^{\circ}\text{C}$ (A, B типі)

$3^{\circ}\text{C} - 2^{\circ}\text{C} - 1^{\circ}\text{C} - 7^{\circ}\text{C} - 5^{\circ}\text{C}$ (C типі)

Демалыс функциясын іске қосу үшін түймені 3 секунд басып тұрыңыз. (A, C типі)

2 Мұздатқыш

Freezer (Мұздатқыш камерасы) түймешесін басқан сайын температура көрсеткіші төмендегі көрсетілген бағытта өзгереді. Сонымен қатар тұтынушы басқа температура белгісін орната алады.

$-20^{\circ}\text{C} - -21^{\circ}\text{C} - -22^{\circ}\text{C} - -23^{\circ}\text{C} - -24^{\circ}\text{C} - -25^{\circ}\text{C}$
 $-19^{\circ}\text{C} - -18^{\circ}\text{C} - -17^{\circ}\text{C} - -16^{\circ}\text{C} - -15^{\circ}\text{C} - -14^{\circ}\text{C}$

A, B типі: -14 ~ -25 °C
(Температура әрдайым: -20 °C)

$-19^{\circ}\text{C} - -21^{\circ}\text{C} - -23^{\circ}\text{C} - -15^{\circ}\text{C} - -17^{\circ}\text{C}$

C типі: -15 ~ -23 °C
(Температура әрдайым: -19 °C)

Жылы тамақты сақтауға қою немесе есіктің жиі ашылуына байланысты тоңазытқыш немесе мұздатқыш бөліктеріндегі температура күрт артқан жағдайда тоңазытқыштың немесе мұздатқыштың температура көрсеткіші жыпылықтайды. Тоңазытқыш немесе мұздатқыш температурасы қалыпты күйге келгенде тоңазытқыштың немесе мұздатқыштың температура көрсеткіші жыпылықтауды тоқтатады. Егер температура көрсеткіші бірнеше сағаттан кейін жыпылықтауды тоқтатпаса, қызмет көрсету орталығымен хабарласыңыз.

Қатты мұздату функциясын іске қосу үшін осы түймені басыңыз. Қатты мұздату көрсеткіші () жанады және тоңазытқыш мұздатқыштағы өнімдерді мұздату уақытын жеделдетеді.

Берілген атқарым үздіксіз 72 сағат бойы жұмыс істейді, содан соң өздігінен өшіріледі.

Қатты мұздату процесі аяқталған кезде Қатты мұздату функциясы өшіп, мұздатқыш алдыңғы температура параметріне оралады. Бұл функцияны пайдаланған кезде қуат тұтыну артады.

Бұл функцияны өшіру үшін “Мұздатқыш” түймесін 3 секунд басыңыз.

- A, B типі: Мұздатқыш камерасының дисплейінде “-25 °C” белгісі көрсетіледі.
- C типі: Мұздатқыш камерасының дисплейінде алдын-ала қондырылған температура белгісі көрсетіледі.

Егер мұздатқышта көп көлемді азық-түлікті мұздатқыңыз келсе, Қатты мұздату функциясын 24 сағат бұрын іске қосыңыз.

3 Дабыл

Дабыл функциясын іске қосу үшін осы түймені басыңыз. Тоңазытқыш есігі 2 минуттан аса ашық қалған жағдайда дабыл индикаторы () жанады және тоңазытқыш дабыл беріп, ескерту жасайды. Дабыл функциясын өшіру үшін осы түймені басыңыз.

4 Салқын таңдау аумағы

Жылдам салқындату ()

- Егер азық-түлікті жылдам салқындатқыңыз келсе, оны салқындату деңгейін таңдау аймағына қойып, жылдам салқындату режимін таңдаңыз.
- Салқындату деңгейін таңдау аймағы азық-түлікті 60 минут суытады.
- Жылдам салқындату режимі уақыты аяқталғанда, Салқындату деңгейін таңдау аймағының жәшігі Салқын режиміне автоматты түрде өтеді.

Жеңіл мұздату ()

- Жеңіл мұздату режимін таңдаған кезде Cool Select Zone температурасы -5°C болып белгіленеді.

Нөл аумағы ()

- Нөлдік аймақ режимі таңдалған кезде Салқындату деңгейін таңдау аймағының температурасы 0°C мәніне орнатылады.

Салқын ()

- Салқын режимін таңдаған кезде Салқындату деңгейін таңдау аймағының температурасы 3°C мәнінде орнатылады.

5 Демалыс

Демалыс функциясын іске қосу үшін “Демалыс” түймесін басыңыз.

Демалыс көрсеткіші () жанады және сіз ұзақ демалысқа не іскери сапарға шығатын жағдайда немесе тоңазытқышты пайдалану қажеттігі болмаған кезде тоңазытқыш температурасы 15°C мәніне орнатады.

Демалыс функциясы іске қосылу болғанда мұздатқыш бөліктері қосылу сақталады.

Демалыс функциясы қосылу болғанда тоңазытқыш температурасы реттелген жағдайда демалыс функциясы автоматты түрде өшеді.

Демалыс функциясын пайдалану алдында тоңазытқыштағы тамақтың алып тасталғанына көз жеткізіңіз.

БАСҚАРУ ОРГАНДАРЫН ПАЙДАЛАНУ

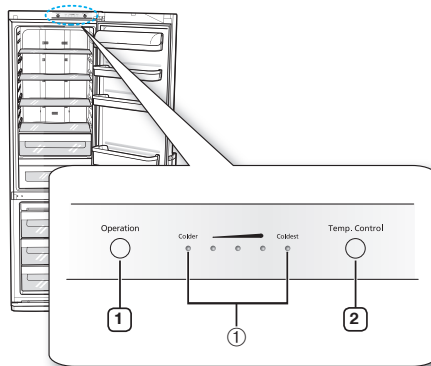

1 Operation (Жұмыс) түймешесі

- Егер сіз тоңазытқышты сөндіргіңіз келсе, осы түймешені 3 минут бойы басып тұрыңыз.



- Қосылып тұрған тоңазытқышты құрастыруға тырыспаңыз.

- Ол электр тоғының соғуына немесе тоңазытқыштың бұзылуына әкеліп соғуы мүмкін.

2 Temp. Control (Температураны реттеу) түймешесі

- Тоңазытқыштың температурасын реттеу үшін Temp. Control түймешесін басыңыз.
- Тоңазытқышты қосқан кезде оның температурасы орташа бағамға қойылады.
- Температураның бес индикатордан көрсетілетін () бес деңгейі бар. Мұздату камерасындағы температура тоңазыту камерасына қойылған температураға сәйкес өзгеріп отырады. Барлық индикаторлар жанып тұрса, онда ең төменгі температураға қойылған.
- Қажетті температураға қою үшін Temp. Control түймешесін бір немесе бірнеше рет басыңыз.
- Қондырғыға қарай тоңазыту мен мұздату камераларындағы температура автоматты түрде реттеледі.
- Егер де азық-түліктің көп мөлшерін салқындату қажет болса, кемінде 24 сағат бұрын ең жоғарғы суық температураны қойыңыз.

ТОҢАЗЫТУ НЕМЕСЕ МҰЗДАТУ КАМЕРАСЫНДА АЗЫҚ-ТҮЛІК САҚТАУ

Тоңазыту камерасы

Тоңазытқышта азық-түлікті сақтау кезінде төменде келтірілген ұсыныстарға жүгініңіз.

- Жылы сусындар мен тағамдарды тоңазытқышқа салмас бұрын оларды бөлме температурасында суытып алыңыз.
- Азық-түлікті тоңазытқышқа салмас бұрын оларды тығыздап ораңыз немесе герметикалық контейнерлерге салыңыз. Ол азық-түліктің түсін, сөлін және хош иісін жоғалтудың алдын алады, сонымен қатар оларды ұзақ уақытқа дейін бастапқы күйінде сақтайды. Сонымен қатар ол бір азық-түліктің иісінің басқасына сіңіп кетудің алдын алады.
- Тоңазытқыш пластмас фитингтері мен есік тығыздағыштарына май жағылып қалуына жол бермеңіз, себебі бұл материалдар тез жұмсарып кетеді.
- Тоңазытқышта ешқашан өртке қауіпті заттарды сақтамаңыз. Күшті спирттік сусындар тығыны мықты бөтелкеде тік тұрған қалпында сақталуы керек.

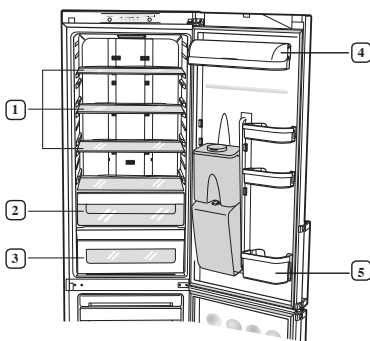

1 Мықты шыныдан дайындалған тұнық сөре (барлық үлгілерде жоқ)

- Азық-түлікті сақтауға арналған контейнерлерге салыңыз және олардың арасынан жеткілікті орын қалдырыңыз.
- Ол соққыға төзімді тұнық материалдан жасалғандықтан пайдалану барысында қауіпсіз.

2 Жаңа піскен көкөністерге арналған жылжымалы жәшік (барлық үлгілерде жоқ)

- Көкөністер мен азық-түліктерді осы бөлімде сақтауға болады.

- Егер сізге көкөністер мен жеміс-жидектерді сақтауға көп орын керек болса, бөлімдегі жылжымалы жәшікті алып тастауға болады.
- Тоңазыту камерасының көрсетілген көлемі жаңа піскен көкөністерге арналған бөлімнің жылжымалы жәшіктерін алып тастаған кезде есептелген.

3 Cool Select Zone бөлімі (барлық үлгілерде жоқ)

- Бұл бөлімді пайдалану азық-түліктердің дәмі мен бастапқы күйін ұзаққа дейін сақтауға мүмкіндік береді. Ол жерде ірімшік, ет, құс етін, балықты немесе жақын арада пайдаланатын кез-келген азық-түлікті сақтауға болады.

Салқын бөлік (барлық үлгілерде жоқ)

- Балықты, етті және сарделькаларды сақтауға қолайлы.
- Бұл бөлімнің температурасы тоңазыту камерасының температурасынан төмен. Оның температурасы 0°C-тан төмендеуі мүмкін.
- Жаңа тағам сақтайтын бөліктің сыйымдылығы Салқын бөлік алынып тұрғанда есептелген.



Салқын бөлікке жеміс немесе көкөністерді қоймаңыз. Жемістер мен көкөністер үсіп кетуі мүмкін.

4 Сүт өнімдеріне және ұсақ қаптамадағы азық-түлікке арналған бөлім

- Сарымай мен ірімшік сияқты майлы сүт өнімдерін сақтауға қолданылады.
- Сүт, йогурт және алкогольсіз сусындарды сияқты ұсақ қаптамадағы азық-түліктерді сақтауда қолданылады.

5 Бөтелкелерге арналған қоршауы бар бөлік

- Сыраның, сүттің, шырынның аса үлкен емес бөтелкелері мен қағаз қаптамаларын (1 литр) жоғарғы бөлігінде сақтаңыз, ал үлкен бөтелкелер мен қағаз қаптамаларды (1,5 литр) астыңғы бөлігінде сақтаңыз.

Мұздату камерасы

Мұздату камерасындағы жоғарғы жәшік

- Қаптамадағы мұздатылған азық-түліктерді сақтаңыз, мысалы балмұздақ, бекон және пиццаны.
- Мұз жақсы қатуы үшін мұзға арналған науаны осы жәшікке қойыңыз.

Мұздату камерасындағы ортаңғы/астыңғы жәшік

- Жас ет пен балықты немесе кептірілген азық-түлікті сәйкес көлемді бөлікке бөліп сақтаңыз.
- Төмен температурада тез бұзылатын банан, қауын сияқты азық-түліктерді сақтамаңыздар.
- Жаңа азық-түліктерді мұздату үшін бұрын мұздатылған азық-түліктердің жанына қоймаңыз.
- Мұздату камерасына газдалған немесе көпіршікті сусындарды қоймаңыз.



- Сіздің тоңазытқышыңыз «қыраусыз» жүйесімен жабдықталған, қырау автоматты түрде еритіндіктен, оны қолмен ерітудің қажеті жоқ.
- Автоматты еріту кезінде температураның көтерілуі ISO стандарттарының талаптарына сәйкес келеді, егер сіз тоңазытқышты еріту барысында мұздатылған азық-түліктердің температурасының шамадан тыс көтерілуінің алдын алғыңыз келсе, мұздатылған азық-түліктерді бірнеше қабат қағазға орап қойыңыз.
- Тоңазытқыш белгіленген температура ауқымының минималды шегінен төмен температуралы үй-жайда ұзақ уақыт бойы тұрса, онда тоңазытқыш бірқалыпты жұмыс істемеуі мүмкін (мұздату камерасындағы заттардың еріп кетуі немесе мұздату камерасы температурасының қатты жоғарылауы мүмкін).
- Мұздатқыштың ішіндегі орынды кеңіту үшін тартпаларды 1 алып қоюға болады. Егер Мұздатқыштың қосымша сөресі (барлық үлгілерде жоқ) бар болса, астыңғы тартпадан 2 басқа тартпалардың барлығын алып қоюға болады.
Ол оның температуралық және механикалық сипаттамаларына әсер етпейді.
Мұздатылған азық-түліктерді сақтауға арналған бөліктің көрсетілген көлемі бұл жәшіктер алынған кездегіге сәйкес өлшенген.
- Электр энергиясын тұтынуды оңтайлы ету үшін сөрелерді, жәшіктерді және себеттерді 14 беттегі суретте көрсетілгендей бастапқы орындарында қалдырыңыз.

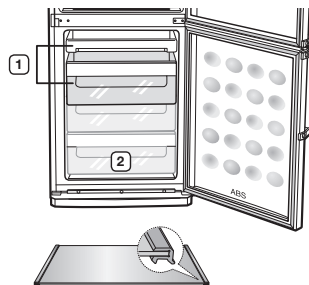

Мұздатқыштың қосымша сөресі
(барлық үлгілерде жоқ)

МҰЗ ДАЙЫНДАУ

1. Мұзға арналған ыдысқа су құйыңыз.
- Ыдыстың шамамен 80 пайызын суға толтырыңыз
2. Мұзға арналған ыдысты мұздату камерасының жылжымалы жәшігіне қойыңыз.
3. Ыдыстан мұз текшелерін алу үшін:
- Мұзға арналған ыдысты ақырын майыстырыңыз.

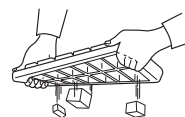

Өрт болу қаупі

- Тоңазыту камерасының артқы панелі оның ең суық бөлігі болып табылады. Ол деликатес тағамдарды сақтауға болатын ең жақсы жер.
- Ішінде сұйықтығы бар, қатып қалуы мүмкін бөтелкелер ешқашан мұздату камерасында сақталмауы тиіс, себебі оның ішіндегісі қатып қалған кезде бөтелке жарылуы мүмкін.



Мұзды тез дайындау

- Көп мөлшердегі мұзды дайындау үшін «Тез тоңазыту» түймешесін басу арқылы тез тоңазыту режимін қосыңыз.

СУҒА АРНАЛҒАН ДИСПЕНСЕРДІ ПАЙДАЛАНУ

Су толтыру

Суды тоңазытқыштың ішінде орналасқан суға арналған ыдысты алмай-ақ құюға болады.

1. Домалақ қақпақты ашып, ыдысқа ауызсу құйыңыз.
- Суға арналған ыдысқа суды бетпе-бет құймаңыз (4.2 литрден асырмаңыз). Олай болмаған жағдайда есікті ашып-жапқан кезде су төгіліп кетуі мүмкін.
2. Домалақ қақпақты сырт етіп орнына түсетіндей етіп жабыңыз.

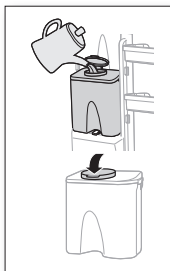

 **Ыдысқа судан басқа ешқандай сұйықтық АБАЙЛАҢЫЗ** құймаңыз.

Диспенсерден су алу

1. Стақанды суғардың астына қойыңыз.
2. Онымен диспенсердің иінтірегін сәл ғана басыңыз.

-  **АБАЙЛАҢЫЗ**
- Суды төгіп алмас үшін стақанды диспенсерге қарай түзулеп қойыңыз.
 - Кейбір үлгілерде суға арналған диспенсер болмауы мүмкін.

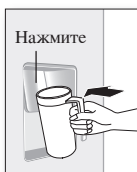

Қарапайым бөтелкелерді орнату

1. Бекітілген иінтіректі басыңыз да, суға арналған ыдысты көтеріңкіреп шығарып алыңыз.
2. Диспенсердің кранын суға арналған ыдыстан алыңыз.
3. Диспенсердің кранын минералды суы бар қарапайым бөтелкеге орнатыңыз да, кранды бекіту үшін сағат тілі бойынша бұраңыз.
4. Краны бар бөтелкені диспенсерге арналған тесікке орнатыңыз.

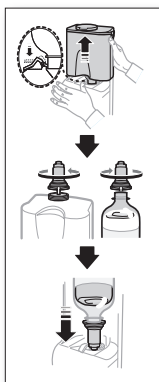

-  • Минералды суы немесе басқа да сусындары бар қарапайым бөтелкеге ауа кіріп кеткен жағдайда сылдырлаған дыбыстар естілуі мүмкін.
- Минералды суы немесе басқа да сусындары бар кейбір бөтелкелер көлемі жағынан кранға сәйкес келмеуі мүмкін.
 - Иінтіректі басқан кезде су ақырын құйылса, иінтіректі тағы бір рет басыңыз.
 - Кока-кола немесе содалы су тәрізді газдалған сусындарды пайдаланбаңыз.
 - Иінтіректі басқан кезде сусыны бар бөтелкенің жоғарғы бөлігінде жиналған газ қысымының әсерінен сусын төгіліп кетуі мүмкін.
 - Гигиеналық мақсатта құрамында қанты көп сусындарды (шырындар, алкогольсіз сусындар) пайдалану ұсынылмайды.
 - Құрамында қатты бөлшектері болмаса, бөтелкедегі минералды суды немесе қайнаған суқұбырының суын пайдалануға болады.

Егер суға арналған диспенсер пайдаланылмайтын болса, төмендегі әрекеттерді орындаңыз

1. Диспенсер кранын диспенсерге арналған тесікке мықтап орнатыңыз.
- Егер диспенсердің краны ұзақ уақыт бойы орнынан алынып тұрса, суық ауаның шығуы себебінен тоңазытқыштың жұмысы бұзылуы мүмкін.
2. Суға арналған ыдыстың орнына шағын қоршау жасап, сусыны бар бөтелкелерді сақтаңыз.
- Мөлшері 1,5 л екі бөтелкені сыйдыруға болады.

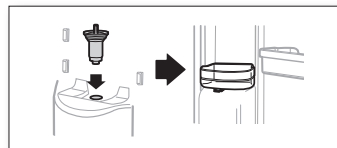

ЖАРЫҚТАНДЫРҒЫШ ШАМДЫ АУЫСТЫРУ

-  Бұны алып тастау үшін қызмет көрсету инженеріне хабарласыңыз.

ІШКІ ЖАБДЫҚТАРЫН ШЫҒАРУ

Тартпалар

Тартпаның артқы сол және оң жақтағы бұғаттау құрылғысын басып тұрып шығарыңыз.
(барлық үлгілерде жоқ)

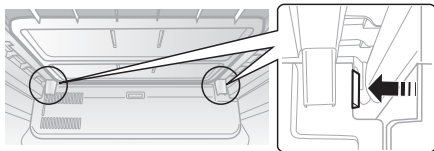

Суға арналған ыдыс

Суға арналған ыдысты алу үшін оны екі қолыңызбен мықтап ұстап, өзіңізге қарай көтеріңкіреңіз.



Кейбір үлгілерде суға арналған ыдыс болмауы мүмкін.



ЕСІКТЕРДІҢ ОРНЫН АУЫСТЫРУ

Төменде келтірілген нұсқаулықтарды мұқият және толығымен оқып шығыңыз.



- Samsung есіктің ашылатын жағын ауыстыру жұмысын тек Samsung сертификаттаған қызмет көрсету орталығына тапсыруды ұсынады. Бұл қызметтің ақысын тұтынушы төлейді.



- Есіктің ашылатын жағын ауыстыру барысында орын алған ақау құрылғының өндіруші тарапынан берілген кепілдігіне жатпайды. Осындай жағдайда, кез келген жөндеу жұмыстарының төлемақысын құрылғыны пайдаланушы төлейді.

1. Сырын сырып алмас үшін есіктің бөлшектерін абайлап қолданыңыз.
2. Бөлшектерді бекіткіш бұрандаларды келесі жолы құрастырғанда орнына бекіту үшін бекітілетін бөлшектердің жанына қойыңыз.
3. Есіктерді сызаттардан қорғайтын жұмыс қабатымен қамтамасыз етіңіз (мысалы, көрпеше).
4. Есіктің орнын ауыстыру кезінде тоңазытқышты жақпа майымен былғап алмауды бақылаңыз.
5. Біз төменде көрсетілген аспаптарды пайдалануды ұсынамыз. (Шетжағындағы сомын кілті мен өлшемі сәйкес сомын кілтін қолдануға болады).

Жиынтыққа кірмейді		
Крестті бұрауыш	Жалпақ шлицті бұрауыш	Шетжағындағы сомын кілті 10 мм (бұрандамаларға арналған)

Жиынтыққа кірмейді		Қосымша бөлшектер
Сомын кілттері 11 мм (топса осі үшін)	Әмбебап гайка кілті (3/16 дюйм) (ортаңғы шарнир)	Сол жақ топса сымның қақпағы (Жоғарғы қақпақтың ішінде)

• ТОҢАЗЫТҚЫШ ЕСІКТЕРІН ШЕШУ

- Бұл тұтынушыға арналған Нұсқаулық бірнеше үлгілерге ғана қатысты.
- Сіздің тоңазытқышыңыздың сипаттамаларының осы Нұсқаулықта суреттелгендерден аздап айырмашылығы болуы мүмкін.

1. 2 бұранданы бұрап КОРПУС ҚАҚПАҒЫН шешіңіз.



2. КОРПУС ҚАҚПАҒЫНЫҢ астындағы электр сымдарын ажыратыңыз.



3. Шетжақтағы 10 мм-лік сомын кілтін қолданып тоңазытқыштың үстіңгі панеліндегі 3 бұранданы шешіңіз. Есік тығыз жабылғандығына көз жеткізіңіз.

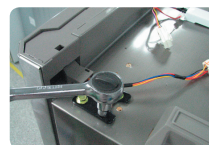

4. Тоңазытқыштың есігін жоғарыға көтеріп шешіңіз. Тоңазытқыштың есігін құлатып және сырып алмас үшін абай болыңыз.



5. Тоңазытқыш есігінің жоғарғы жағындағы ҚАҚПАҒЫНЫҢ СЫМЫН жалпақ шлицті бұрауышпен көрсетілген жерге қойып шешіп алыңыз.



6. ОҢ ЖАҚТАҒЫ ТОПСА СЫМЫНЫҢ ҚАҚПАҒЫН ЖОҒАРҒЫ ТОПСА ТОРАБЫНАН суретте көрсетілгендей шешіп алыңыз. ОҢ ЖАҚТАҒЫ ТОПСА СЫМЫНЫҢ ҚАҚПАҒЫНДАҒЫ электр сымны шығарыңыз.



7. Электр сымның бағытын суретте көрсетілгендей ауыстырыңыз. СОЛ ЖАҚТАҒЫ ТОПСА СЫМЫНЫҢ ҚАҚПАҒЫН КОРПУС ҚАҚПАҒЫНЫҢ астынан шығарыңыз және оны электр сымна жалғаңыз.

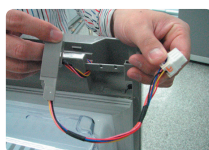

8. 11 мм-лік сомын кілтін қолданып топсаның осін шешіңіз, топсаны айналдырыңызда топсаның осін қайтадан басқа жаққа орнатыңыз.



9-1. Желілік топса мен бөлшектерін кабелмен жалғағаннан кейін оқшаулағыш топсаның күйін және есіктің жоғарғы бөлігінің қалпын суретте көрсетілгендей етіп өзгертіңіз.



9-2. Жоғарғы бөлігін шешу кезінде төменде орналасқан қысқышты басу керек, ал екі жанында орналасқан екі қысқышты қолдануға болмайды.

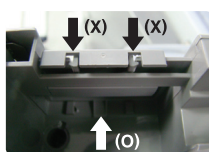

10. ЕСІК ШЕКТЕГІШІ мен ТОПСАНЫҢ БАСТЫРМА САҚИНАСЫН көрсетілгендей етіп ауыстырыңыз.



• МҰЗДАТУ КАМЕРАСЫНЫҢ ЕСІГІН ШЕШУ

11. ОРТАҢҒЫ ТОПСА ТОРАБЫН шешу үшін 2 бұранда мен бұранданы шешіңіз.



12. Мұздату камерасының есігін жоғарыға қарай көтеріп шешіңіз. Мұздату камерасының есігін құлатып және сырып алмас үшін абай болыңыз.



13. 2 бұранданы айналдырып АЛДЫҢҒЫ АЯҚТАРЫНЫҢ ҚАҚПАҒЫН шешіңіз.



14. АСТЫҢҒЫ ТОПСА ТОРАБЫН суретте көрсетілгендей шешіңіз және АВТОМАТТЫ БАҒЫТТАҒЫШТЫ төменнен жоғарыға қарай орнатыңыз, остің бағытын өзгертіңіз.



Құрастыру кезінде күтпеген дыбыс шықпас үшін бұрандаларды мықтап бұраңыз.

• ТҮТҚАЛАРДЫҢ ОРНЫН АУЫСТЫРУ (ТОҢАЗЫТҚЫШ/МҰЗДАТУ КАМЕРАСЫ)

15. Жалпақ шлицті бұрауышты қолданып ТҮТҚАНЫ БЕКІТКІШ БҰРАНДАНЫҢ БІТЕУІШІН алып тастаңыз және ТҮТҚАНЫ шешіңіз.



16. Есіктегі ТЕСІК БІТЕУІШТЕРІН шығарып алып және оларды тесікке қойып орнын ауыстырыңыз.



17. ТҮТҚАНЫ есіктің басқа жағына кері ретпен орнатыңыз.



• МҰЗДАТУ КАМЕРАСЫНЫҢ ЕСІГІН ҚҰРАУ

18. Өнімнің сол жақ төменгі бөлігіндегі тесікті крестті бұрауышпен ашып, бұранда мен АСТЫҢҒЫ ТОПСА торабының орнын ауыстырыңыз.



19. АСТЫҢҒЫ ТОПСА ТЕСІГІНІҢ БІТЕУІШІН ауыстырғаннан кейін, АЛДЫҢҒЫ АЯҚТАРЫНЫҢ ҚАҚПАҒЫН қайта рнатыңыз.



20. ОРТАҢҒЫ ТОПСА ТЕСІГІН БІТЕУІШІ пен бұранданың орнын ауыстырыңыз.



21. ЕСІКТІ ШЕКТЕГІШ пен ТОПСАНЫҢ БАСТЫРМА САҚИНАСЫНЫҢ орнын көрсетілгендей етіп ауыстырыңыз.



22. ТОПСАНЫҢ БАСТЫРМА САҚИНАСЫ мен ТОПСА ТЕСІГІН БІТЕУІШТІҢ орнын ауыстырыңыз.



23. Мұздатқыштың есігін орнына абайлап салып, ОРТ. ТОПСАНЫ 2 болттың көмегімен бекітіңіз.



• ТОҢАЗЫТУ КАМЕРАСЫНЫҢ ЕСІГІН ҚҰРАУ

24. Тоңазыту камерасының есігін абайлап кері орнатыңыз.



25. бұрандаманы көрсетілгендей қолданып ЖОҒАРҒЫ ТОПСА ТОРАБЫН бекітіңіз. Тоңазытқыш камераларының есігі тығыз жабылғандығына көз жеткізіңіз.



26. ЖОҒАРҒЫ ТОПСА ТЕСІГІН БІТЕУІШТІҢ орнын ауыстырыңыз.



27. Электр сымдарын қосыңыз және сымдарды көрсетілгендей етіп КОРПУС ҚАҚПАҒЫНЫҢ астына орналастырыңыз.



28. Сымдардың дұрыс тұрғандығына көз жеткізгеннен кейін КОРПУСТЫҢ ҚАҚПАҒЫН қайтадан орнатыңыз.



29. Тоңазыту және мұздату камераларының тығыздағыш бастырмаларын шешіп алыңыз да оларды 180о айналдырып қайтадан орнатыңыз. (Есік тығыздағыштары дұрыс орнатылғандығына көз жеткізіңіз. Олай етпеген жағдайда біртүрлі дыбыс пайда болуы мүмкін немесе булана бастауы мүмкін, ол құралдың жұмысына әсер етеді).

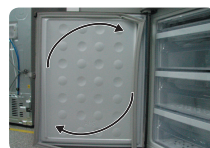

30. Есіктердің дұрыс істеп тұрғандығына көз жеткізіңіз.



Ақаулықтарды жою

АҚАУЛЫҚ	ШЕШІМ
Тоңазытқыш мүлдем істемейді немесе оның ішкі температурасы тым жоғары.	<ul style="list-style-type: none"> • Ажыратқыш айыр розеткаға дұрыс сұғылғандығын тексеріңіз. • Температураны қою түймешесінің көмегімен алдыңғы панелінде дұрыс температура қойылды ма? • Тоңазытқышқа күн сәулесі тікелей түспей ме және жанында жылу көздері жоқ па? • Тоңазытқыштың артқы жағы ауа алмасуына кедергі келтіретіндей қабырғаға тым тақап қойылған жоқ па?
Тоңазыту камерасындағы азық-түліктер үсіп кетті.	<ul style="list-style-type: none"> • Температураны қою түймешесінің көмегімен алдыңғы панелінде ең төменгі температура қойылмады ма? • Бөлменің температурасы тым төмен емес пе? • Сіз тоңазыту камерасына сулы азық-түліктер қойған жоқсыз ба?
Ерекше шуыл мен дыбыстар естіледі.	<ul style="list-style-type: none"> • Тоңазытқыштың түзетілгендігін және мықты еденге қойылғандығын тексеріңіз. • Тоңазытқыштың артқы жағы қабырғаға тым тақап қойылған жоқ па? • Сіз қандай да бір затты тоңазытқыштың артына немесе астына түсіріп алдыңыз ба? • Тоңазытқышқа орнатылған компрессордан шу естілмей ме? • Тоңазытқыштың ішінен «шартылдаған» дыбыс естілуі мүмкін, бірақ ол қалыпты жағдай. Бұл дыбыс тоңазытқыштың ішіндегі әртүрлі жабдығының температураның өзгеруіне байланысты ұлғайып немесе сығылуына байланысты шығады.
Тоңазытқыштың алдыңғы бұрыштары мен жандары ысып кетеді; ол жерде су тамшылары пайда болады.	<ul style="list-style-type: none"> • Тоңазытқыштың алдыңғы бұрыштарында қызып ылғалдың тамшыға айналуының алдын алатын түтіктер орнатылған. Бөлменің температурасы көтерілген кезде бұл түтіктер әрқашан нәтижелі жұмыс атқармауы мүмкін. Алайда бұл оның ақауы емес. • Қоршаған ортаның ылғалдылығы қалыпты жағдайдан асып кеткен кезде осы ылғал ауа тоңазытқыштың салқын қабатымен қатынасқа түсіп, оның сыртқы қабатында су тамшылары пайда болуы мүмкін
Тоңазытқыштың ішіндегі сұйықтықтың бүлкілдеуі.	<ul style="list-style-type: none"> • Бұл тоңазытқышты суытатын хладагенттің бүлкілдеуі және бұл қалыпты жағдай.
Тоңазытқыштың ішінен жағымсыз иіс шығады	<ul style="list-style-type: none"> • Азық-түлікті мықтап ораған жоқсыз ба? • Азық-түлік қаптамасының тесік емес екендігін тексеріңіз және суық ауа шығатын тесікті тазалаңыз.
Мұздату камерасының қабырғасы қыраулаанып қалады.	<ul style="list-style-type: none"> • Ауа шығатын тесік бір нәрсемен жабылып қалмаған ба? • Ауаның тиімді алмасуын қамтамасыз ету үшін азық-түліктер арасынан орын қалдырыңыз. • Мұздату камерасының есігі дұрыс жабылған ба?
Тоңазытқыштың ішкі қабырғасы мен көкөністер маңайында тамшылар түзіледі	<ul style="list-style-type: none"> • Бөлменің жоғарғы ылғалдылығында камераға ылғалдылығы жоғары қапталмаған азық-түліктер салынған немесе тоңазыту камерасының есігі ұзақ уақыт ашық қалған. • Азық-түлікті қаптамада немесе мықтап жабылған контейнерлерде сақтаңыз.

Қоршаған орта температурасына шектеу

Бұл тоңазытқыш/мұздату камерасы зауыттық кестесінде көрсетілген оның температуралық класына сәйкес келетін қоршаған орта температурасында жұмыс істеуге арналған.

Санаты	Белгісі	Қоршаған орта температурасының мәндері (°C)	
		IEC 62552 (ISO 15502)	ISO 8561
Көбейтілген температура	SN	+10 бастап +32 дейін	+10 бастап +32 дейін
Температура	N	+16 бастап +32 дейін	+16 бастап +32 дейін
Субтропикалық	ST	+16 бастап +38 дейін	+18 бастап +38 дейін
Тропикалық	T	+16 бастап +43 дейін	+18 бастап +43 дейін



Тоңазытқыштың ішкі температурасына тоңазытқыштың/мұздату камерасының орналасқан жері, қоршаған орта температурасы және тоңазытқыш есігін ашу жиілігі сияқты факторлар әсер етуі мүмкін. Бұл факторлардың әсерінің орнын толтыру үшін қажетті температураны белгілеп қойыңыз.

Құрылғыны қоқысқа дұрыс тастау

(Қоқысқа тасталатын электр және электроника құрылғысы)

(Жеке қоқысқа тастау жүйесін пайдаланатын елдерге қатысты)

Kazakhstan



Өнімдегі, оның керек-жарақтарындағы немесе ілеспе кітапшасындағы белгі, осы өнім мен оның электроникалық керек-жарақтарын (мысалы, зарядтағыш құралы, құлаққабы, USB сымы), қолданыс мерзімі аяқталғаннан кейін басқа тұрмыстық қалдықтармен бірге тастамау керек дегенді білдіреді. Қалдық дұрыс тасталмаған жағдайда қоршаған орта немесе адамдардың денсаулығына келетін зиянның алдын алуға және материалдық ресурстарды қайтадан қажетке жаратуға өз үлесіңізді қосу үшін бұндай заттарды басқа қоқыс түрлерінен бөлектеп, қалдық өнімдерді қайта өңдеуден өткізетін жерге апарып тапсырыңыз.

Тұрмыстық құрылғыны қолданушылар, осы заттарды қоршаған ортаға залалсыз түрде қайта өңдеуден өткізу үшін осы құрылғыны қайда апарып тапсыру, қалай тапсыру туралы егжей-тегжейлі ақпаратты, осы өнімді сатып алған бөлшек сауда орталығына немесе жергілікті мекемеге хабарласып алуына болады.

Коммерциялық мақсатта қолданушылар, өз жабдықтаушыларына хабарласып, сатып алу келісім-шартының талаптарымен танысуы керек. Осы өнім мен оның электроникалық керек-жарақтарын басқа да коммерциялық өнімдердің қалдықтарымен араластырып тастауға болмайды.

SAMSUNG WORLD WIDE байланыс орталығына хабарласыңыз
Samsung өнімдеріне қатысты сұрақтарыңыз немесе айтатын пікіріңіз бар болса,
SAMSUNG тұтынушыларға қолдау көрсету орталығына хабарласыңыз.

36 Al-Farabi ave. «Almaty Financial District building», Block B
8-10-800-500-55-500(GSM: 7799, VIP care 7700)
www.samsung.com/support



Sovutgich foydalanuvchi qo'llanmasi

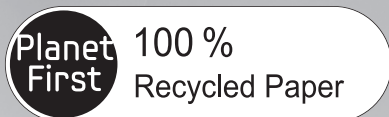

Ushbu qo'llanma 100 % qayta ishlangan qog'ozda chop qilingan.

ajoyib imkoniyatlar

Samsung kompaniyasi sovutgichini xarid qilganingiz uchun rahmat.

Avtonom qurilma



mundarija

XAVFSIZLIK TEXNIKASI HAQIDA MA'LUMOT	02
SOVUTGICHNI O'R NATISH	14
SOVUTGICHDAN FOYDALANISH	15
NOSOZLIK LARNI BARTARAF QILISH	22









xavfsizlik texnikasi haqida ma'lumot

XAVFSIZLIK TEXNIKASI HAQIDA MA'LUMOT

- Sovutgichdan foydalanishdan avval ushbu foydalanuvchi qo'llanmasini diqqat bilan o'qib chiqing va kelajakda foydalanish uchun sovutgich yaqinidagi xavfsiz joyda saqlang.
- Ushbu sovutgichdan faqat ushbu qo'llanmada bayon qilingan maqsadlarda foydalaning. Bu sovutgich jismoniy yoki aqliy qobiliyati cheklangan yoki bilimi va tajribasi yetarli bo'lmagan shaxslar (jumladan, bolalar) foydalanishiga mo'ljallanmagan, ular nazorat ostida bo'lgan yoki xavfsizligi uchun javobgar shaxs ularga ushbu sovutgichdan foydalanish to'g'risida ko'rsatmalar bergan hollar bundan mustasno.
- Ushbu qo'llanmadagi ogohlantiruvchi xabarlar va xavfsizlik bo'yicha muhim ko'rsatmalar bo'lishi mumkin bo'lgan barcha holatlar va vaziyatlarni qamrab olmaydi. Sovutgichni o'rnatish, unga texnik xizmat ko'rsatish va undan foydalanishda sog'lom fikr bilan ish ko'rishingiz, texnika xavfsizligi qoidalariga amal qilishingiz va sovutgichni tegishli qarov bilan ta'minlashingiz kerak.
- Bu yerda bayon qilingan foydalanish bo'yicha ko'rsatmalar turli modellarga taalluqli bo'gani uchun sovutgichingizning xususiyatlari ushbu qo'llanmada keltirilgan xususiyatlardan bir oz farq qilishi va barcha ogohlantiruvchi belgilar ham sovutgichingizga tegishli bo'lmashligi mumkin.

Agar qandaydir savollar yoki muammolar bo'lsa, o'zingizga eng yaqin bo'lgan xizmat ko'rsatish markaziga murojaat qiling yoki onlayn rejimida www.samsung.com saytidan yordam va ma'lumotlar oling.

Muhim xavfsizlik belgilari va ehtiyot choralarini:

 OGOHLANTIRISH	Ehtiyotsizlik bilan muomala qilish yoki ehtiyot choralariga amal qilmaslik jiddiy jarohat olish yoki o'limga olib kelishi mumkin.
 DIQQAT	Ehtiyotsizlik bilan muomala qilish yoki ehtiyot choralariga amal qilmaslik yengil jarohat olish yoki mulk zararlanishiga olib kelishi mumkin.
	Qilib ko'rishga URINMANG.
	Sovutgichni qismlarga AJRATMANG.
	Sovutgich qismlariga TEGMANG.
	Ko'rsatmalarga diqqat bilan amal qiling.
	Elektr manbasiga ulash vilkasini devordagi rozetkadan uzing.
	Elektr toki urishi oldini olish uchun jihoz yerga ulanganiga ishonch hosil qiling.
	Yordam olish uchun xizmat ko'rsatish markaziga qo'ng'iroq qiling.



Qayd.

Ushbu ogohlantiruvchi belgilar siz va boshqalarning shikastlanishlarini oldini olish uchun bu yerga joylashtirilgan. Iltimos, ularga qat'iy amal qiling. Ushbu bo'limni o'qib chiqqandan keyin keyinchalik kerak bo'lishi mumkin bo'lgan ma'lumotlarni qidirish uchun uni ishonchli joyda saqlang.

CE bildirishnomasi

Ushbu buyum Yevropa Ittifoqining "Past volt yo'riqnomasi" (2006/95/EC), "Elektromagnit mosligi yo'riqnomasi" (2004/108/EC), "RoHS yo'riqnomasi" (2011/65/Yel), 1060/2010-sonli "Komissiyaning vakolat berilgan nizomi" (Yel) va 643/2009-sonly nizomi (EC) asosida amalga oshirilgan Ekodizayn yo'riqnomasi (2009/125/EC) talablariga mos ekani belgilab qo'yildi. (Faqat Yevropa mamlakatlarida sotiladigan mahsulotlar uchun)



TASHISH VA JOYLASHTIRISH BO'YICHA MUHIM OGOHLANTIRUVCHI BELGILAR



- Jihozni tashish va o'rnatishda muzlatish zanjiri birorta ham qismining

- shikastlanmasligiga ishonch hosil qilish uchun ehtiyot choralarini ko'rish kerak.
- Sovitish moddasi sifatida R600a yoki R134a dan foydalaniladi. Ushbu sovutgichda qaysi sovitish moddasidan foydalanilganini ko'rish uchun sovutgichning orqa panelidagi kompressor yorlig'iga yoki sovutgichning ichki qismida joylashgan pasport yorlig'iga qarang.
 - Ushbu sovutgich ichida tez yonuvchan gaz (R600a sovitish moddasi) bo'lganida,
 - Quvurlar tizimidan muzlatuvchi vositaning oqib chiqishi yong'in chiqishiga yoki ko'zning shikastlanishiga olib kelishi mumkin. Oqib chiqish aniqlangan hollarda har qanday ochiq olov yoki uchqun chiqish manbalaridan qoching va jihoz bir necha daqiqalardan beri turgan xonani shamollating.
 - Muzlatuvchi zanjirda oqib chiqishlar sodir bo'lgan hollarda yonuvchan gaz-havo aralashmasining hosil bo'lishi oldini olish uchun jihoz joylashtirilishi mumkin bo'lgan xonaning o'lchamlari foydalanilgan muzlatuvchi vosita miqdoriga bog'liq holda aniqlanadi.
 - Hech qachon shikastlanish alomatlari ko'rinib turgan jihozni ishga tushirmang. Agar shubhangiz bo'lsa, dileringiz bilan maslahatlashing. Sovutgich joylashtiriladigan xonaning o'lchamlari jihoz ichidagi R600a muzlatuvchi vositaning har 8 grammiga 1 m³ to'g'ri keladigan darajada bo'lishi kerak. Sovutgichingiz ichidagi sovitish moddasi miqdori uning ichidagi pasport yorlig'ida ko'rsatiladi.
 - Agar jihoz ichida izobutan sovitish moddasi (R600a) bo'lsa, u atrof muhitga zarar yetkazmagani bilan yonuvchan. Jihozni tashish va o'rnatishda sovitish zanjiri birorta ham qismining shikastlanmasligiga ishonch hosil qilish uchun ehtiyot choralarini ko'rish kerak.
 - Kioto protokoli bilan qamrab olingan ftorli is gazlari mavjud.
 - Germetik yopiq tizim.
 - Gazlarni atmosferaga chiarmang. Sovitish moddasi turi: R-134a
Miqdori: 0.145 kg
Global isish potentsiali (GIP) = 1300
 - Ko'pik ftorli is gazlari yordamida shishadi.



O'RNATISH BO'YIC HA MUHIM OGOHLANTIRUVCHI BELGILAR

- ☐ • Ushbu jihozni nam yog'li yoki chang bosgan joylar, to'g'ridan-to'g'ri quyosh va suv (masalan, yomg'ir tomchilari) ta'siri ostidagi joylarga o'rnatmang.
 - Elektr qismlaridagi izolyatsiya shikastlanishi elektr toki urishi yoki yong'inga olib kelishi mumkin.
 - Ushbu sovutgichni to'g'ridan-to'g'ri quyish nuri ostiga yoki plitalar, isitgichlar va yoki boshqa jihozlardan chiquvchi issiqlik ta'siri bor joylarga joylashtirmang.
 - Bitta elektr taqsimlash paneliga bir necha jihozni ulamang. Sovutgich doimo ichidagi yorliqda ko'rsatilgan kuchlanishga mos keluvchi kuchlanishga ega bo'lgan alohida rozetkaga ulanishi kerak.
 - Bu eng yaxshi ishlashni ta'minlaydi hamda uydagi elektr zanjirlarining ortiqcha kuchlanishi oldini oladi, ortiqcha kuchlanish esa simlar qizib ketishi sababli yong'in chiqishiga olib kelishi mumkin. Agar devordagi rozetka bo'shab qolgan bo'lsa, unga elektr manbasiga ulash kabeli vilkasini tiqmang.
 - Elektr toki urishi yoki yong'in chiqish xavfi mavjud.
 - Butun uzunligi yoki uchlarida yoriqlar yoki ishqalanishdan hosil bo'lgan shikastlanishlar bo'lgan kabeldan foydalanmang.
 - Elektr manbasiga ulash kabelini bukman yoki uning ustiga og'ir buyumlarni qo'ymang.
 - Sovutgich yaqinida aerzollardan foydalanmang.
 - Sovutgich yaqinida foydalanilgan aerzollar portlash yoki yong'inga sabab bo'lishi mumkin.
 - Ushbu jihozni gaz chiqib ketishi mumkin bo'lgan joylarga o'rnatmang.
 - Bu elektr toki urishi yoki yong'in chiqishiga sabab bo'lishi mumkin.
-
- ★ • Ushbu sovutgichni o'rnatish yoki unga har qanday xizmat ko'rsatishni malakali texnik xodim yoki xizmat ko'rsatish kompaniyasi amalga oshirishi tavsiya qilinadi.
 - Ushbu talabga amal qilmaslik elektr toki urishi, yong'in chiqishi, mahsulotning ishlashi bilan bog'liq muammolar yoki shikastlanishga olib kelishi mumkin.

- Sovutgich foydalanishdan avval ushbu qo'llanmaga muvofiq tarzda to'g'ri o'rnatilishi va joylashtirilishi kerak.
- Elektr manbasiga ulash kabeli vilkasini kabel pastga osilib turuvchi to'g'ri holatda ulang.
- Agar vilka yuqori qismi pastga qaragan holda ulansa, kabel qirqilib ketishi va yong'in va yoki elektr toki urishiga sabab bo'lishi mumkin.
- Elektr manbasiga ulash kabeli vilkasining sovutgichning orqa tomoni qisib qolmagani yoki shikastlamaganiga ishonch hosil qiling.
- Ko'chirish vaqtida sovutgichni ag'darib yuborish yoki elektr manbasiga ulash kabelini shikastlashdan ehtiyot bo'ling.
- Bu yong'in chiqish xavfini tug'diradi.
- O'rnatgandan keyin vilkadan oson foydalanish uchun sovutgichni qulay joylashtirish kerak.
- Ushbu jihoz elektr manbasiga ulash vilkasidan osongina foydalanish mumkin bo'lgan tarzda joylashtirilishi kerak.
- Ushbu talabga amal qilmaslik elektr toki chiqib ketishi sababli elektr toki urishi yoki yong'inga olib kelishi mumkin.



- Sovutgich yerga ulangan bo'lishi kerak.
- Sovutgichdan elektr toki chiqib ketishi natijasida quvvatning har qanday chiqib ketishi yoki elektr toki urishi oldini olish uchun u yerga ulangan bo'lishi kerak.
- Hech qachon yerga ulash uchun gaz quvurlari, telefon liniyalari yoki boshqa potensial yashin qaytargichlardan foydalanmang.
- Yerga ulashdan noto'g'ri foydalanish elektr tokining urishiga olib kelishi mumkin.



- Agar elektr manbasiga ulash kabeli shikastlangan bo'lsa, uni darhol ishlab chiqaruvchi yoki uning xizmat ko'rsatuvchi xodimi almashtirishi kerak.
- Sovutgich saqlagichini malakali texnik yoki xizmat ko'rsatuvchi kompaniya almashtirishi kerak.
- Ushbu talabga amal qilmaslik elektr toki urishi yoki shaxsiy jarohatga olib kelishi mumkin.



O'RNATISH UCHUN OGOHLANTIRUVCHI BELGILAR



- Jihoz korpusi yoki o'rnatish tuzilmasidagi havo almashish

tirqishlarining to'silib qolishiga yo'l qo'ymang.

- Sovutgichni o'rnatgandan keyin 2 soat kuting.



FOYDALANISH BO'YICHA MUHIM OGOHLANTIRUVCHI BELGILAR

- ☐ • Elektr manbasiga ulash vilkasini nam qo'l bilan rozetkaga tiqmang.
- Sovutgich ustiga narsalar qo'ymang.
- Sovutgich eshigini ochganingizda yoki yopganingizda bu narsalar tushib ketib, shaxsiy jarohatlanishga va/yoki moddiy ziyonga sabab bo'lishi mumkin.
- Sovutgichga suv to'ldirilgan narsalarni joylashtirmang.
- Suv to'kilib ketgan hollarda elektr toki urishi yoki yong'in chiqish xavfi mavjud.
- Bolalar sovutgich eshigiga osilishiga yo'l qo'ymang.
- Ushbu talabga amal qilmaslik shikastlanishga sabab bo'lishi mumkin.
- Sovutgich qarovsiz bo'lgan hollarda uning eshigini ochiq qoldirmang va bolalarning sovutgich ichiga kirishlariga yo'l qo'ymang.
- Go'daklar yoki bolalarning tortma

ichiga kirishlariga yo'l qo'ymang.

- Bu qamalb qolish oqibatida bo'g'ilib o'lishga yoki shikastlanishga olib kelishi mumkin.
- Muzlatish kamerasi eshigiga o'tirmang.
- Eshik sinishi va shaxsiy jarohat yetishi mumkin.
- Agar bo'luvchi moslamani tortmadan ajratib olgan bo'lsangiz, tozalagandan yoki boshqa amallardan keyin berilgan murvatlardan foydalanib, bolalar tiqilib qolishi oldini olish uchun bo'luvchi moslama qaytadan joyiga o'rnatib qo'yilishi kerak.
- Sovutgichda benzol, erituvchilar, spirt, efir yoki suyultirilgan gaz kabi uchuvchan yoki yonuvchan narsalarni saqlamang.
- Bunday mahsulotlarni joylashtirish portlashga olib kelishi mumkin.
- Quyi haroratlarda saqlanishi kerak bo'lgan farmasevtika mahsulotlarini, ilmiy materiallarni yoki quyi haroratlarda saqlanishi kerak bo'lgan boshqa narsalarni sovutgichda saqlamang.
- Qat'iy harorat nazoratini talab qiluvchi mahsulotlarni sovutgichga joylashtirmaslik kerak.
- Elektr qurilmalarini sovutgichga joylashtirmang yoki ulardan sovutgich ichida foydalanmang,

- ishlab chiqaruvchi shu maqsadlar uchun tavsiya qilingan elektr qurilmalari bundan mustasno.
- Sovutgich ichini quritish uchun soch quritgichdan foydalanmang. Yomon hidlarni ketkazish uchun yoqilgan shamlarni sovutgich ichiga joylashtirmang.
 - Bu elektr toki urishi yoki yong'in chiqishiga sabab bo'lishi mumkin.
 - Muzlatuvchi kamera ichki devorlariga yoki muzlatuvchi kameraga joylashtirilgan mahsulotlarga nam qo'llaringiz bilan tegmang.
 - Bu sovuq urishga olib kelishi mumkin.
 - Muz erishi jarayonini tezlashtirish uchun ishlab chiqaruvchi tavsiya qilganlaridan boshqa mexanik qurilmalardan foydalanmang.
 - Muzlatish zanjirini shikastlamang.
 - Hech qachon ultrabinafshali elektr diod chirog'iga uzoq vaqt tikilib turmang.
 - Bu ultrabinafsha nurlari sababli ko'zning charchashiga olib kelishi mumkin.

-
- ★ • Ushbu jihoz faqat uy sharoitida oziq-ovqat mahsulotlarini saqlash uchun mo'ljallangan.
 - Shish idishlar tusib ketmasligi uchun ularni bir-biriga zich qilib

joylashtirilishi kerak.

- Gaz (masalan, propan, suyultirilgan gaz va hk.) oqib chiqqan hollarda elektr manbasiga ulash vilkasiga tegmasdan xonani darhol shamollating. Jihoz yoki elektr manbasiga ulash kabeliga tegmang.
- Ventilyatordan foydalanmang.
- Uchqun chiqishi portlash yoki yong'inga olib kelishi mumkin.
- Ishlab chiqaruvchi yoki xizmat ko'rsatuvchi xodimlar bergan elektr diod lampalaridan foydalaning.
- Bolalarni jihoz bilan o'ynamasligiga va/yoki sovutgichi ustiga chiqmasligiga ishonch hosil qilish uchun kuzatib turing.



- Sovutgichni o'zingizcha qismlarga ajratmang yoki ta'mirlamang.
- Yong'in chiqishi, noto'g'ri ishlash va/yoki jarohat olish xavfi bor. Noto'g'ri ishlagan hollarda xizmat ko'rsatuvchi xodimga murojaat qiling.



- Agar ushbu jihoz g'alati shovqinli tovushlar, kuygan hid yoki tutun chiqarsa, darhol elektr manbasiga ulash vilkasini uzing va

o'zingizga eng yaqin joylashgan xizmat ko'rsatish markaziga murojaat qiling.

- Ushbu talabga amal qilmaslik elektr toki urishi yoki yong'inga olib kelishi mumkin.
- Agar chiroqni almashtirish bilan bog'liq qiyinchiliklar bo'lsa, xizmat ko'rsatuvchi xodimga murojaat qiling.
- Agar mahsulotlar elektr diod lampa bilan jihozlangan bo'lsa, lampa qopqog'i va elektr diod chirog'ini o'zingizcha bo'shatib olmang.
- Iltimos, xizmat ko'rsatuvchi xodimga murojaat qiling.
- Agar sovutgich ichiga chang yoki suv kirsa, elektr manbasiga ulash kabelining vilkasini rozetkadan sug'uring va Samsung Electronics xizmat ko'rsatish markaziga murojaat qiling.
- Yong'in chiqish xavfi mavjud.



DIQQAT

FOYDALANISH BO'YICHA OGOHLANTIRUVCHI BELGILAR

- ★ • Jihoz zo'r ishlashi uchun
- Mahsulotlarni sovutgich orqa qismidagi havo almashtirish tirqishlariga juda yaqin joylashtirmang, bu sovutgich

bo'lmalarida havoning erkin almashishiga to'sqinlik qilishi mumkin.

- Oziq-ovqat mahsulotlarini sovutgichga joylashtirishdan avval tegishli tartibda o'rang yoki germetik idishlarga soling.
- Yangi joylashtirilayotgan oziq-ovqat mahsulotlarini muzlatish ichun mavhud oziq-ovqat mahsulotlari yaqiniga joylashtirmang.
- Gazlangan yoki vijillovchi suyuqliklarni muzlatuvchi kameraga joylashtirmang. Shisha yoki shisha idishlarni muzlatishi kamerasiga joylashtirmang.
- Ularning ichidagi narsalar muzlaganda shisha sinishi, odamga jarohat yetkazishi va mulk shikastlanishiga olib kelishi mumkin.
- Sovutgich funksiyalarini o'zgartirmang yoki moslashtirmang.
- O'zgartirishlar yoki moslashtirishlar odamga jarohat yetkazishi va/yoki moddiy shikastlarga olib kelishi mumkin. Ushbu butun mahsulotda 3-tomon bajargan har qanday o'zgartirishlar yoki moslashtirishlarni Samsung kompaniyasining kafolat xizmati

- qamrab olmaydi yoki Samsung 3-tomonning moslashtirishlari natijasida yetkazilgan xavfsizlik muammolari va zararlar uchun javobgarlikni zimmasiga olmaydi.
- Havo almashish tirqishlarini to'sib qo'ymang.
 - Agar havo almashish tirqishlari, ayniqsa, plastik paketlar bilan to'sib qo'yilsa, sovutgich ortiqcha sovib ketishi mumkin. Agar ushbu sovitish davri haddan tashqari uzoq davom etsa, suv filtri yorilishi va suv oqib ketishiga olib kelishi mumkin.
 - Yangi joylashtirilayotgan oziq-ovqat mahsulotlarini muzlatish ichun mavhud oziq-ovqat mahsulotlari yaqiniga joylashtirmang.
 - Muzlatilgan mahsulotlarning eng ko'p saqlash vaqti va yaroqlilik muddatlariga amal qiling.
 - Suv baki, muz patnisi, sub kubiklarini faqat ichimlik suvi bilan to'ldiring.
 - Ushbu sovutgichning suv ta'minotini faqat malakali shaxs o'rnatishi/ulashi, u ichimlik suv ta'minoti tizimiga ulanishi kerak.
 - Muz hosil qiluvchi to'g'ri ishlashi uchun suv bosimi 138~862 kPa (1.4~8.8 kg/sm³) bo'lishi talab qilinadi.

- Jihoz sirtiga hashoratlarni qiruvchi modda kabi tez bug'lanuvchi materiallarni sepmang.
- Bu odam uchun xavfli bo'lish bilan bir qatorda elektr toki urishi, yong'in chiqishi yoki mahsulotning ishlashi bilan bog'liq muammolarga olib kelishi mumkin.
- Shisha yuzasiga kuchli zarba bermang yoki ortiqcha kuch ishlatmang.
- Singan shisha odamga jarohat yetkazishi va/yoki mulkshikastlanishiga olib kelishi mumkin.



DIQQAT

TOZALASH VA TEXNIK XIZMAT KO'RSATISH BO'YICHA OGOHLANTIRUVCHI BELGILAR

- ★ • Sovutgich ichi yoki tashqarisiga to'g'ridan-to'g'ri suv sepmang.
- Yong'in chiqishi yoki elektr toki urishi xavfi mavjud.
- Haroratga nisbatan sezgir bo'lgan moddalar, masalan, yonuvchan aerezollar, yonuvchan buyumlar, quruq muz, dori vositalari yoki kimyoviy moddalardan sovutgich yaqinida foydalanmang yoki ularni jihaz yaqiniga qo'ymang.

Uchuvchan yoki yonuvchan buyumlar yoki moddalarni (benzol, erituvchilar, propan gaz va hk.) sovutgichda saqlamang.

- Ushbu sovutgich faqat oziq-ovqat mahsulotlari uchun mo'ljallangan.
- Bu elektr toki urishi, yong'in yoki portlashga olib kelishi mumkin.
- Displayga to'g'ridan-to'g'ri tozalash vositalarini sepmang.
- Displaydagi chop qilingan harflar o'chib ketishi mumkin.
- Elektr manbasiga ulash kabeli vilkasidan har qanday begona narsalar yoki changni olib tashlang. Biroq vilkani tozalashda nam yoki ho'l lattadan foydalanmang, vilka kontaktlaridan har qanday begona narsalar yoki changni olib tashlang.
- Aks holda elektr toki urishi yoki yong'in chiqishi mumkin.



- Sovutgichni tozalash yoki unga texnik xizmat ko'rsatishdan avval vilkani rozetkadan uzing.



CHIQUITGA CHIQARISH BO'YICHA MUHIM OGOHLANTIRUVCHI BELGILAR



- Chiqitga chiqarishdan avval jihozning orqa panelidagi

trubkalardan birortasi ham shikastlanmaganiga ishonch hosil qiling.

- Sovitish moddasi sifatida R600a yoki R134a dan foydalaniladi. Ushbu sovutgichda qaysi sovitish moddasidan foydalanilganini ko'rish uchun sovutgichning orqa panelidagi kompressor yorlig'iga yoki jihozning ichki qismida joylashgan pasport yorlig'iga qarang.

Ushbu sovutgich ichida tez yonuvchan gaz (R600a sovitish moddasi) bo'lsa, ushbu mahsulotni xavfsiz tarzda chiqitga chiqarish uchun mahalliy hokimiyat idorasiga murojaat qiling. Izolyatsiyalovchi aylanuvchi gaz sifatida siklopentandan foydalaniladi. Izolyatsiyalovchi materialdagi gazlar chiqitga chiqarishning maxsus tartibini talab qiladi. Ushbu mahsulotni atrof muhitga zararsiz tarzda chiqitga chiqarish uchun mahalliy hokimiyat idorasiga murojaat qiling. Chiqitga chiqarishdan avval sovutgichning orqa panelidagi trubkalardan birortasi ham shikastlanmaganiga ishonch hosil qiling. Trubkalar ochiqlikda sindirilishi kerak.

- Ushbu sovutgich yoki boshqa sovutgichlarni chiqitga

chiqarganda yosh bolalar yoki jonivorlarning ichida tiqilib qolmasligi uchun eshik/eshik zichlagichlari, eshik lo'kidonlarini olib qo'ying. Ichiga bolalar osongina kira olmasligi uchun tokchalarni o'z joyida qoldiring. Bolalar eski jihozlar bilan o'ynashiga yo'l qo'ymaslik uchun ularni nazorat qilib turish lozim.

- Ushbu jihozning o'rama materiallarini atrof muhitga zarar yetkazmaydigan tarzda chiqitga chiqaring.



TO'G'RI FOYDALANISH BO'YICHA QO'SHIMCHA MASLAHATLAR

- Elektr ta'minoti uzilib qolgan hollarda mahalliy elektr ta'minot kompaniyasiga qo'ng'iroq qiling va usbu uzilish qancha davom etishini so'rang.
- Bir yoki ikki soat ichida qayta tiklanadigan elektr ta'minotidagi uzilishlar sovutgichingiz haroratiga ta'sir ko'rsatmaydi. Biroq quvvat o'chik bo'lgan hollarda eshikni ochishlar sonini kamaytirishingiz kerak.
- Elektr ta'minoti 24 soatdan ko'proq vaqt uziladigan bo'lsa, barcha muzlatilgan oziq-

ovqatlarni olib qo'ying.

- Agar sovutgich bilan birga kalitlar ham berilsa, ularni bolalar qo'li yetmaydigan va sovutgichga yaqin bo'lmagan joylarda saqlash kerak.
- Jihoz harorati sovutgich ishlashi mo'ljallangan haroratlar diapazoning quyi chegarasidan past bo'lgan joyga uzoq vaqt davomida qo'yilganda barqaror ishlamasligi (sovutgich ichidagi harorat juda iliq bo'lib qolishi) mumkin.
- Banan, qovun kabi past haroratlarda buzilishi oson bo'lgan oziq-ovqat mahsulotlarini sovutgichga joylashtirmang.
- Ushbu sovutgich muzlashdan xoli, bu ushbu qurilmani qo'lda eritishning hojati yo'qligini, bu avtomatik ravishda bajarilishini bildiradi.
- Erisg vaqtida harorat ko'tarilishi Xalqaro standartlashtirish tashkiloti talablariga mos kelishi mumkin. Biroq sovutgich erishi vaqtida muzlatilgan oziq-ovqat mahsulotlari harorati ko'tarilishini oldini olmoqchi bo'lsangiz, muzlatilgan oziq-ovqat mahsulotlarini bir necha qavat gazetaga o'rang.

- Muzdan tushirish vaqtida muzlatilgan oziq-ovqat mahsulotlari haroratining har qanday ko'tarilishi ularning yaroqlilik muddatini qisqartirishi mumkin.

Elektr quvvatini tejash bo'yicha maslahatlar

- Sovutgichni yaxshi havo almashishiga ega bo'lgan salqin, quruq xonaga o'rnatib. Uning to'g'ridan-to'g'ri tushuvchi quyosh nuri ta'siri ostida emasligiga ishonch hosil qiling va hech qachon issiqlik manbasi (masalan, isitish radiatori) yaqiniga joylashtirmang.
- Sovutgich korpusidagi havo almashish tirqishlari yoki simto'rlarini to'sib qo'ymang.
- Iliq oziq-ovqat mahsulotlarini sovutgichga joylashtirishdan avval soviting.
- Muzlatilgan oziq-ovqat mahsulotlarini eritish uchun sovutgichga qo'ying. So'ngra muzlatilgan oziq-ovqat mahsulotlarining past haroratidan sovutgichdagi oziq-ovqat mahsulotlarini sovitishda foydalanishingiz mumkin.
- Oziq-ovqat mahsulotlarini sovutgichga qo'ysih yoki

sovutgichdan olishda sovutgich eshiklarini haddan tashqari uzoq vaqt ochib turmang.

Eshik qancha kam vaqt ochilib tursa, muzlatish kamerasida shuncha kam muz hosil bo'ladi.

- Sovutgichning orqa tarafini muntazam ravishda tozalab turing. Chang elektr quvvati sarfini oshiradi.
- Haroratni keragidan pastroqqa o'rnatmang.
- Sovutgich asosi va orqa devoridan yetarlicha havo chiqib turganiga ishonch hosil qiling. Havo almashish tirqishlarini yopib qo'ymang.
- O'rnatishda o'ng, chap, orqa va yuqoridan bo'sh joy qoldiring. Bu elektr quvvati sarfini kamaytirish va buning uchun sarflaydigan harajatlaringizni bir xil darajada saqlashingizga yordam beradi.

sovutgichni o'rnatish

SOVUTGICHNI O'RNATISHGA TAYYORLASH

Ushbu Samsung sovutgichini xarid qilganingiz bilan tabriklaymiz. Sizga yangi sovutgichingizning ko'pgina zamonaviy funksiyalari va ishlash samaradorligi yoqadi, deb umid qilamiz.

Sovutgich uchun eng yaxshi joyni tanlash

- Tog'ridan-to'g'ri quyosh nuri tushmaydigan joy.
- Tekis (yoki deyarli tekis) pollik joy.
- Sovutgich eshiklari osongina ochilishi uchun yetarli darajada bo'shlik bo'lgan joy.
- Havo almashishi uchun o'ngdan, chapdan, orqadan va yuqoridan yetarlicha bo'sh joy bo'lishini ta'minlang.
Agar sovutgich uchun yetarlicha bo'shliq bo'lmasa, ichki sovutish tizimi to'g'ri ishlamasligi mumkin.
- Texnik xizmat ko'rsatish va servis vaqtida sovutgichni osongina ko'chirish mumkinligiga ishonch hosil qiling.

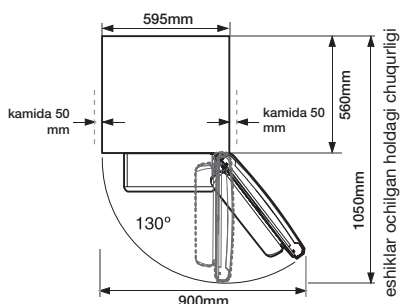
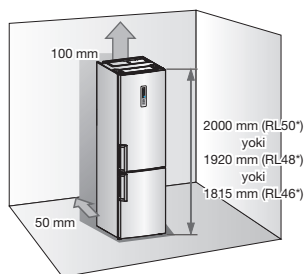

- O'rnatishda o'ng, chap, orqa va yuqoridan bo'sh joy qoldiring.
Bu quvvat iste'molini kamaytirish va elektr quvvatlar uchun sarflaydigan harajatlaringizni bir xil darajada saqlashingizga yordam beradi.
- Sovutgichni harorati 50 °F (10 °C) darajadan past bo'lgan joylarga o'rnatmang.

SOVUTGICH/MUZXONA KO'RINISHI

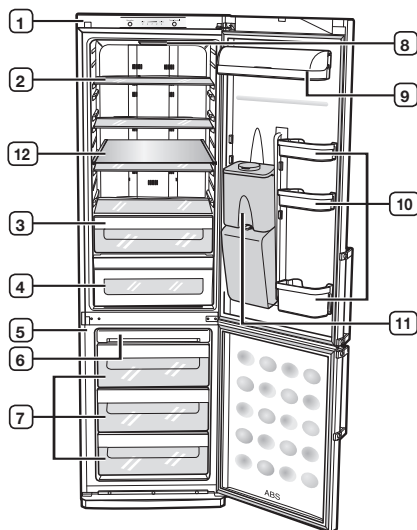

- 1 Sovutgich
- 2 Sovutgich tokchalari
(Toblangan shisha, modelga bog'liq ravishda)
- 3 Meva va sabzavotlar uchun tortma (Ixtiyoriy)
- 4 Meva va sabzavotlar uchun tortma / Meva va sabzavotlar bo'lmasi / Coolselect Zone bo'lmasi (Ixtiyoriy)
- 5 Muwxona
- 6 Yuqoridagi muwxona tortmasi
- 7 Muwxona tortmasi
- 8 Sovutgich chirog'i (Elektr diod lampasi)
- 9 Sut mahsulotlari konteyneri (Ixtiyoriy)
- 10 Ko'p maqsadli konteyner (Ixtiyoriy)
- 11 Suv uzatgichi (Ixtiyoriy)
- 12 Qo'shimcha muwxona tokchasi (Ixtiyoriy)

sovutgichdan foydalanish

BOSHQARUV PANELINI TEKSHIRIB KO'RISH

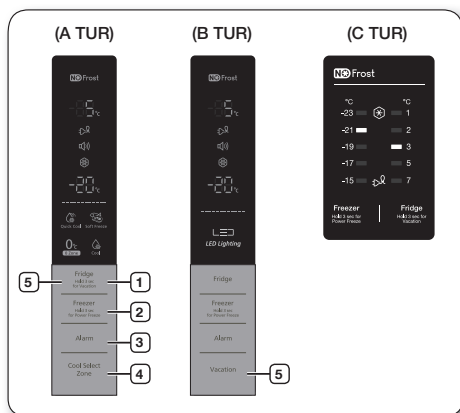

Har safar tugma bosilganda qisqa signal tovushi chiqadi.

1 Sovutgich

Sovutgich haroratini 1 °C dan 7 °C gacha kerakli darajaga o'rnatish uchun Fridge (Sovutgich) tugmasini bosing. Boshlang'ich o'rnatilgan harorat 3 °C va siz har safar Fridge (Sovutgich) tugmasini bosganingizda harorat quyidagi tartibda o'zgaradi va harorat indikator kerakli haroratni ko'rsatadi.

3°C — 2°C — 1°C — 7°C
4°C — 5°C — 6°C (A, B TUR)

3°C — 2°C — 1°C — 7°C — 5°C (A TUR)

Vacation (Ta'til) funksiyasini faollashtirish uchun ushbu tugmani 3 soniya bosib turing. (A, C TUR)

2 Muzxona

Muzlatish kamerasi tugmasi bosilganda harorat quyidagi kabi o'zgaradi. Va siz o'zingiz xohlagan haroratni tanlashingiz mumkin.

→ -20°C — -21°C — -22°C — -23°C — -24°C — -25°C
-19°C — -18°C — -17°C — -16°C — -15°C — -14°C

A, B TUR: -14 ~ -25 °C
(Boshlang'ich o'rnatilgan harorat: -20 °C)

→ -19°C — -21°C — -23°C — -15°C — -17°C

C TUR: -15 ~ -23 °C
(Boshlang'ich o'rnatilgan harorat: -19 °C)

Iliq oziq-ovqat mahsulotlarini joylashtirish yoki eshiklar ko'p ochilishi sababli muzlatish kamerasi yoki muzxona bo'lmasidagi harorat keskin ko'tarilgan hollarda muzlatish kamerasi yoki muzxona harorati ko'rsatkichi millitlaydi.

Muzlatish kamerasi yoki muzxona bo'lmasidagi harorat o'z holatiga qaytganda muzlatish kamerasi yoki muzxona harorati indikator millitlashdan to'xtaydi. Agar harorat indikator millitlashdan to'xtamasa, xizmat ko'rsatish markaziga murojaat qiling.

Power Freeze (Kuchli muzlatish) funksiyasini faollashtirish uchun ushbu tugmani 3 soniya bosib turing.

Power Freeze (Kuchli muzlatish) indikator () yonadi va sovutgich muzxonadagi mahsulotlarni muzlatish uchun talab qilinadigan vaqtni tezlashtiradi.

Bu funksiya 72 soat ishlaydi va keyin avtomatik ravishda o'chadi.

Power Freeze (Kuchli muzlatish) jarayoni tugallanishi bilan Power freeze (Kuchli muzlatish) indikator o'chadi va sovutgich harorati avvalgi sozlamasiga qaytadi.

Bu funksiyadan foydalanganingizda quvvat iste'moli ortadi. Bu funksiyasini o'chirish uchun Freezer (Muzxona) tugmasini 3 soniya bosib turing.

- A, B TUR: U muzlatish kamerasi displeyida '-25 °C' kabi ko'rsatadi.
- C TUR: Muzlatish kamerasining displeyida avvalgi o'rnatilgan harorat ko'rsatiladi.

Agar sizga ko'p miqdordagi oziq-ovqat mahsulotlarini muzlatish kerak bo'lsa, Power Freeze (Kuchli muzlatish) funksiyasini 24 soat oldin faollashtiring.

3 Ogohlantiruvchi signal

Alarm (Ogohlantiruvchi signal) funksiyasini faollashtirish uchun bu tugmani bosing. Alarm (Ogohlantiruvchi signal) indikator () yonadi va sovutgich eshigi 2 daqiqadan ko'proq vaqt ochiq qolganda sovutgich sizni signal bilan ogohlantiradi. Alarm (Ogohlantiruvchi signal) funksiyasini o'chirish uchun shu tugmani bosing.

4 Cool Select Zone bo'lmasi

Quick Cool (Tez sovutish) () rejimi

- Agar siz mahsulotlarni tez sovutishni xohlasangiz, ularni Cool Select Zone bo'lmisiga joylashtiring va Quick Cool (Tez sovutish) rejimini tanlang.
- Cool Select Zone bo'lmisida mahsulotlar 60 daqiqa sovutiladi.
- Quick Cool (Tez sovutish) rejimi tugallanganidan keyin Cool Select Zone tortmasi avtomatik ravishda Cool (Yengil sovutish) rejimini o'rnatadi.

Soft Freeze (Yumshoq muzlatish) () rejimi

- Soft Freeze (Yumshoq muzlatish) rejimi tanlanganda Cool Select Zone bo'lmisidagi harorat -5 °C darajaga o'rnatiladi.

Zero Zone (Nol zonas) () rejimi

- Zero Zone (Nol zonas) rejimi tanlanganda Cool Select Zone bo'lmisidagi harorat 0 °C darajaga o'rnatiladi.

Cool (Yengil sovutish) () rejimi

- Cool (Yengil sovutish) rejimi tanlanganda Cool Select Zone bo'lmisidagi harorat 3 °C darajaga o'rnatiladi.

5 Vacation (Ta'til) rejimi

Vacation (Ta'til) rejimini faollashtirish uchun Vacation (Ta'til) tugmasini bosing. Vacation (Ta'til) indikator () yonadi va siz uzoq dam olishga chiqqaningizda, xizmat safariga ketayotganingizda yoki sovutgichdan foydalanishga ehtiyojiz bo'lmagan vaqtlarda quvvat iste'molini kamaytirish uchun harorat 15 °C darajaga o'rnatiladi. Vacation (Ta'til) rejimi faollashtirilganda muzxona kamerasi yoqilgan holatda qoladi. Vacation (Ta'til) funksiyasi yoqilgan holda sovutgich harorati o'zgartirilsa, Vacation (Ta'til) funksiyasi avtomatik ravishda o'chiriladi. Vacation (Ta'til) funksiyasidan foydalanishdan avval sovutgich kamerasidagi oziq-ovqat mahsulotlarini albatta olib qoying.

OZIQ-OVQAT MAHSULOTLARINI SAQLASH

Sovutgich

Ushbu sovutgichdan oziq-ovqat mahsulotlarini saqlashda foydalanganda quyidagi tavsiyalarga amal qiling.

- Iliq oziq-ovqat mahsulotlari va ichimliklarni sovutgichga joylashtirishdan avval sovutgich.
- Ularni joylashtirishdan avval oziq-ovqat mahsulotlari yaxshilab o'ralgani yoki germetik idishlarga solinganiga ishonch hosil qiling. Bu oziq-ovqat mahsulotlarini suvsizlanishdan, buzilishdan yoki mazasi yo'qotilishidan himoya qiladi va ularning yaxshi saqlanishiga yordam beradi. U yana ta'mlar aralashib ketishining ham oldini oladi.
- Yog' yoki moylarning plastik moslamalar yoki eshik zichlagichlariga tegishiga yo'l qo'ymang, chunki bu materiallar osongina mo'rt bo'lib qoladi.
- Sovutgich ichiga portlovchi moddalarni joylashtirmang. Yuqori foizli spirtli ichimliklar vertikal holatda germetik yopilgan idishlarda saqlanishi kerak.

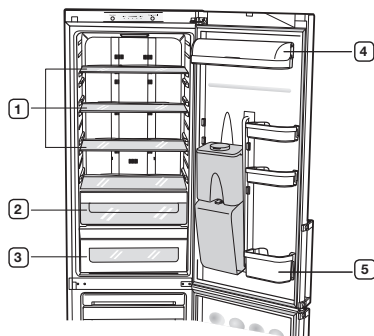

1 Shaffof, xavfsiz shisha tokcha (Ixtiyoriy)

- Oziq-ovqat mahsulotlarini saqlash idishlariga joylashtiring va buyumlarni mos oraliqlar qoldirgan holda soling.
- Tokcha sinmaydigan, shaffof materialdan yasalgan, undan xavordisiz foydalanishingiz mumkin.

2 Meva va sabzavotlar uchun tortma (Ixtiyoriy)

- Ushbu bo'lmada sabzavot va mevalarni saqlash mumkin.
- Agar meva va sabzavotlarni saqlash uchun ko'proq joy kerak bo'lsa, tortmalarni olib qo'yish mumkin.
- Mevalar saqlash bo'lmisining aytib o'tilgan hajmi tortmalar olib tashlangan holda hisoblanadi.

3 CoolSelect Zone bo'lmasi tortmasi (Ixtiyoriy)

- Oziq-ovqat mahsulotlarining mazasini saqlash va ular sarinligini uzaytirishga yordam bering. Bundan pishloq, go'sht, tovuq, baliq yoki boshqa oziq-ovqat mahsulotlarini saqlashda foydalaning.
- Sarinlik xonasi (Ixtiyoriy)**

- Baliq, go'sht va sosiskalarni saqlash uchun juda mos.
- Ushbu bo'lmadagi harorat sovutgich bo'lmisidagiga qaraganda pastroq. Harorat 0 °C darajadan pastroq ham bo'lishi mumkin.
- Yangi oziq-ovqat mahsulotlari bo'lmisining aytilgan hajmi Fresh Room (Sarinlik xonasi) olib tashlangan holatda hisoblanadi.



Fresh Room (Sarinlik xonasi) bo'lmisida meva yoki sabzavotlarni saqlamang. Meva yoki sabzavotlar muzlab qolishi mumkin.

4 Sut mahsulotlari va turli mahsulotlar idishi

- Sariyog' va pishloq singari yog'li oziq-ovqat mahsulotlarini joylashtiring.
- Sut, yogurt va ichimliklar kabi kichik, qadoqlangan mahsulotlarni joylashtiring.

5 Shisha idishlar konteyneri

- Kichkina shisha idishlar va qutilardagi (1 litr) pivo, sut, sharbatlarni yuqori qismga va katta shisha idish va qutilardagi (1,5 litr) pivo, sut, sharbatlarni quyi qismga joylashtiring.

Muzxona**Yuqoridagi muzxona tortmasi**

- Muzqaymoq, bekon va pitsa kabi qadoqlangan mahsulotlarni joylashtiring.
- Optimal darajadagi muzlik sovitishga erishish uchun ushbu qutiga muz patnisini joylashtiring.

O'rta/quyidagi muzxona tortmasi

- Yangi go'sht va baliq yoki kichik bo'laklarga bo'lingan quritilgan mahsulotlarni joylashtiring.
- Banan, qovun kabi past haroratlarda buzilishi oson bo'lgan oziq-ovqat mahsulotlarini sovutgichga joylashtirmang.
- Yangi qo'yilayotgan oziq-ovqat mahsulotlarini muzlagan oziq-ovqat mahsulotlari yaqiniga joylashtirmang.
- Gazlangan yoki vijillovchi ichimliklarni muzxona bo'lmasiga joylashtirmang.



- Ushbu sovutgich muzlashdan xoli, bu ushbu jihozni qo'lda eritishning hojati yo'qligini va ish avtomatik ravishda bajarilishini bildiradi.
- Muz erishi vaqtida harorat ko'tarilishi Xalqaro standartlashtirish tashkiloti talablariga mos kelishi mumkin. Biroq sovutgich erishi vaqtida muzlatilgan oziq-ovqat mahsulotlari harorati ko'tarilishi oldini olmoqchi bo'lsangiz, muzlatilgan oziq-ovqat mahsulotlarini bir necha qavat gazetaga o'rang.
- Eritgich harorati jihoz ishlashi mo'ljallangan harorat diapazoning quyi chegarasidan past bo'lgan joyga uzoq vaqt davomida qo'yilganda barqaror ishlamasligi (ichidagilarning erib ketishi yoki muzlatilgan mahsulotlar bo'lmasidagi harorat juda iliq bo'lib qolishi) mumkin.
- Muzxonada ko'proq joyga ega bo'lish uchun ① tortmalarni olib qo'yish mumkin. Agar Qo'shimcha muzxona tokchasi (ixtiyoriy) ham birga berilsa, pastdagi tortmadan ② boshqa barcha tortmalarni olib qo'yish mumkin. U issiqlik va mexanik xususiyatlariga ta'sir ko'rsatmaydi. Muzlatilgan

mahsulotlar bo'lmasining aytilgan hajmi ushbu tortmalar olib qo'yilgan holda hisoblanadi.

- Ushbu sovutgichda eng yaxshi quvvat samaradorligiga erishish uchun barcha tokchalar, tortmalar va savatchalarni (14) sahifada ko'rsatilganday o'z o'rinlarida qoldiring.

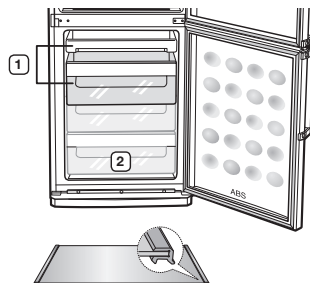

Qo'shimcha muzxona tokchasi
(ixtiyoriy)

MUZ TAYYORLASH

1. Muz kubchalari tayyorlovchisiga suv quyung.
- Muz kubchalari tayyorlovchisini suv bilan, taxminan, 80 foiz to'ldiring.
2. Muz kubchalari tayyorlovchisini eng yuqoridagi muzxona tortmasiga joylashtiring.

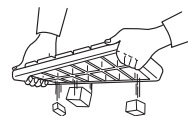

3. Muz kubchalarini olish uchun:
 - Muz kubchalari tayyorlovchisini bir oz burang.

**Portlash xavfi**

- Eritgichning orqa paneli eng sovuq qismlari hisoblanadi. Bu nozik ozoq-ovqat mahsulotlarini saqlash uchun eng yaxshi joydir.
- Muzlab qolishi mumkin bo'lgan suyuqliklar solingan shisha idishlarni muzxonaga joylashtirmang, chunki ichidagilar muzlaganda shisha portlab ketishi mumkin.

**Muzni tezkor tayyorlash**

- Ko'p miqdordagi muzni tez tayyorlash uchun "Super Freeze" ("Qattiq muzlatish") tugmasini bosib va tezkor muzlatish funksiyasini tanlang.

SUV UZATGICHDAN FOYDALANISH

Suv to'ldirish

Suv bakini u sovutgich ichida bo'lgan holda suv bilan to'ldirish yoki suv to'ldirish uchun uni tashqariga olish mumkin.

1. Dumaloq qopqoqni oling va suv bakini ichimlik suvi bilan to'ldiring.
- Suv bakini ortiqcha to'ldirib yubormang (faqat 4,2 litrdan ko'proq). Eshiklar ochilganda va yopilganda u toshib ketishi mumkin.
2. U joyiga ovoz chiqarib tushgunicha pastga bosgan holda dumaloq qopqoqni yoping.

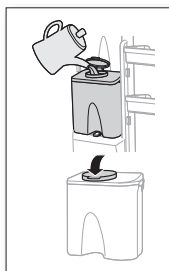

Suv bakiga suvdan boshqa narsa solmang.

Uzatgichdan suvni olish

1. Suv tirqishi ostiga shisha idish qo'ying.
2. Shisha idish bilan suv uzatgichi pishangini asta-sekin bosing.



- Suv sachrab ketishini oldini olish uchun shisha idishning uzatgich bilan bir chiziqda ekaniga ishonch hosil qiling.
- Modelga bog'liq ravishda suv uzatgichi mavjud bo'lmagligi mumkin.



Oddiy shishani o'rnatish

1. Mahkamlovchi pishangni bosib, suv bakini yuqoriga ko'taring va ajratib oling.
2. Uzatgich kranini suv bakidan ajratib oling.
3. Uzatgich kranini oddiy mineral suv shishasiga qo'ying va uzatgich kranini qotirish uchun burang.
4. Uzatgich jo'mrakli shishani uzatgich teshigiga joylashtiring.

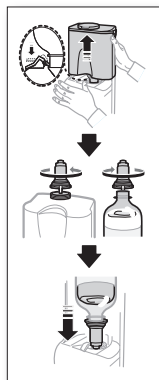

- Oddiy mineral suv shishasi yoki ichimliklar shishalaridan yasalgan suv shishasiga havo kirganida qullitlash tovushi chiqishi mumkin.
- Ularning o'lchamlariga bog'liq holda ayrim oddiy mineral suv yoki ichimlik shishalariga uzatgich jo'mragi sig'masligi mumkin.
- Pishangni bosganingizda suv yaxshi chiqmasa, uni qaytadan bosing.
- Gazlangan ichimliklardan foydalanmang. Pishangni bosganingizda ichimlik shishasining yuqori qismida to'planib turgan karbonat anhidrid gazi bosimi sababli ichimlik tashqariga sachrab ketishi mumkin.
- Gigiena qoidalariga rioya qilish maqsadida tarkibida shakar miqdori yuqori bo'lgan ichimliklar (sharbat, spirtsiz ichimliklar) tavsiya qilinmaydi.
- Siz shishaga solingan mineral suv yoki ichimlik suvidan ular tarkibida boshqa zararlari bo'lmagan hollarda xohlagancha foydalanishingiz mumkin.

Suv uzatgichidan foydalanilmaganda

1. Uzatgich jo'mragini uning teshigiga mahkam qotiring.
- Uzatgich jo'mragi uzoq muddatga olib qo'yilgan hollarda sovuq havoning chiqib ketishi oqibatida sovutgich to'g'ri ishlamasligi mumkin.
2. Suv baki o'rniga turli narsalar solinadigan idishni joylashtiring va ichimlik butilkalarini soling.
- Ikkita 1,5 litrli shisha idishlar joylashtirilishi mumkin.

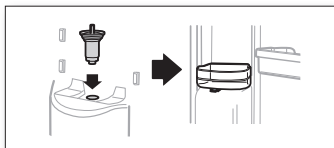

ICHKI YORITGICHNI ALMASHTIRISH



Uni almashtirish uchun xizmat ko'rsatuvchi muhandisga murojaat qiling.

ICHKI QISMLARNI CHIQARIB OLISH

Tortmalar

Tortma qopqog'i orqasidagi o'ng va chap tomonda joylashgan mahlamlash qurilmasini bosib va uni olish uchun tortma qopqog'ini torting. (Ixtiyoriy)

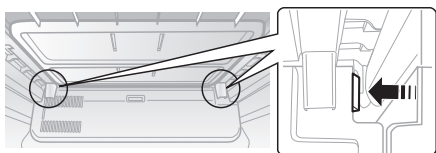

Suv baki

Ikki qo'lingiz bilan suv bakini mahkam ushlang va uni ajratib olish uchun asta-sekinlik bilan o'zingiz tomon yuqoriga ko'taring.



Modelga bog'liq ravishda suv baki mavjud bo'lmayishi mumkin.

ESHIK TUTQICHINI ALMASHTIRISH

Ushbu ko'rsatmalarni to'raligicha va diqqat bilan o'qib chiqing.



• Samsung eshikni almashtirishni Samsung kompaniyasining vakolatli xizmat ko'rsatish xodimlari bajarishini tavsiya qiladi. Bu to'lov asosida va xarajatlarni xaridor qoplashi bilan amalga oshiriladi.



• Eshikni almashtirishga bo'lgan urinish vaqtida yetkazilgan har qanday zarar uchun ishlab chiqaruvchining kafolati amal qilmaydi. Ushbu holatlar sababli talab qilingan har qanday ta'mirlash ishlari to'lov asosida va xarajatlarni xaridor qoplashi bilan amalga oshiriladi.

1. Bo'yoqni ko'chirib yubormaslik uchun qismlarni avaylab ushlang.
2. Ularni qayta qo'yishda adashtirib yubormaslik uchun murvatlarni tegishli qismlar bilan bir joyga qo'ying.
3. Eshiklar uchun tiramaydigan ish yuzasini tayyorlang. (mas.:adyol)
4. Almashtirish vaqtida uzatgichda yog' dog'lari qolmasligi kerak.
5. Quyida tavsifi keltirilgan asboblardan foydalanishni tavsiya qilamiz. (Shunday o'lchamdagi boshqa universal kalit va gayka kalitlaridan foydalanish mumkin)

Sovutgich bilan birga berilmaydi

Qo'shuv shaklidagi otvyortka (+)	Tekis uchli otvyortka (-)	10 mm.li ko'ndalang kalit (boltlar uchun)

Sovutgich bilan birga berilmaydi		Qo'shimcha qism
11 mm o'lchamdagi gayka kaliti (ilmoq o'qi uchun)	Universal kalit (3/16 dyuym) (o'rta ilmoq uchun)	Chap ilmoqdagi sim qopqog'i (Yuqori qopqoqda)

• Sovutgich ESHIGINI AJRATIB OLISH

- Ushbu ishlatish ko'rsatmalari turli modellar uchun mo'ljallangan.
- Bu sovuqgich xususiyatlari ushbu ko'rsatmalarda bayon qilingan xususiyatlardan bir oz farq qilishi mumkin.

1. 2 ta murvatni bo'shatib olgandan keyin ilmoq qopqog'ini ajratib oling.



2. Ilmoq qopqog'i ichida joylashgan elektr simlarini uzing.



3. 10 mm o'lchamli universal kalit bilan sovuqgich tepasida joylashgan 3 ta boltini bo'shating. Eshik mahkam yopilganiga ishonch hosil qiling.

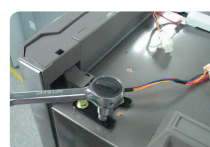

4. Uni yuqoriga ko'targan holda sovuqgich eshigini ajratib oling. Sovutgich eshigi tushirib ketishi va yuzasi tiralishidan ehtiyot bo'ling.



5. Uni ko'rsatilgan holatga (Δ) qo'ygan holda tekis uchi otvyortka bilan sovutgich eshigi tepasidagi SIM QOPQOG'Ini ajratib oling.



6. O'ng tomondagi SIM QOPQOG'Ini ASSY HINGE UPP (YIG'ISH ILMOG'I) dan ko'rsatilgani kabi uzing. O'ngdagi SIM QOPQOG'Idan elektr simlarini olib tashlang.



7. Elektr simi yo'nalishini ko'rsatilgani kabi o'zgartiring. Chapdagi SIM QOPQOG'Ini Ilmoq qopqog'i tagidan oling va uni elektr simi bilan qaytadan ulang.

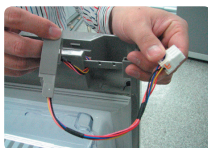

8. 11 mm o'lchamdagi gayka kaliti bilan ILMOQ O'Q'Ini ajratib va keyin ilmoqni burib va ILMOQ O'Q'Ini qaytadan birlashtiring.



9-1. SIM QOPQOG'I va YIG'ISH ILMOG'Ini qaytadan birlashtirgandan keyin ILMOQ QISTIRMASI va QOPQOG QISTIRMASI holatini o'zgartiring.



9-2. QOPQOG QISTIRMASINI ajratishda har ikkala tomondagi ilgaklarni bosmang, balki pastgi ilgakni ko'rsatilganidey bosing.

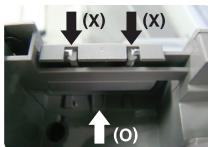

10. ESHIK TIRGAGI va ILMOQ QISTIRMASI holatini ko'rsatilganidey o'zgartiring.

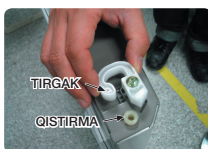

• MUZXONA ESHIGINI AJRATIB OLISH

11. O'RTA YIG'ISH ILGAG'Ini ajratib olish uchun 2 ta bolt va murvatni bo'shating.



12. Uni yuqoriga ko'targan holda muzxona eshigini ajratib oling. Muzxona eshigini tushib ketish va tiralishdan ehtiyot qiling.



13. 2 ta murvatni bo'shatish orqali OLD OYOQCHA QOPQOG'Ini ajratib oling.



14. PASTGI YIG'ISH ILMOG'Ini ko'rsatilganidey ajratib oling va AVTOMATIK YO'NALTIRGICHNI teskari qo'yib va O'Q holatini o'zgartiring.



Birlashtirganda g'alati ovoz chiqarmasligi uchun murvatni qotiring.

• TUTQICHNI ALMASHTIRISH [Sovutgich/MUZXONA]

15. Tekis otvyortka bilan DASTA MARVATIni bo'shating va TUTQICHLARni bo'shatib oling.



16. Ularni tortish va ichkariga surish orqali ESHIK TIRQISHLARI holatini o'zgartiring.



17. Eshiklarning boshqa tarafidagi TUTQICHLARni teskari tartibda qayta biriktiring.



• MUZXONA ESHIGINI YIG'ISH

18. Qo'shuv shaklidagi uchga ega bo'lgan otvyortka bilan qurilmaning quyi chap tomonida teshik hosil qilgandan keyin bolt va QUYI YIG'ISH ILMOG'I joylarini almashtiring.



19. QUYI ILMOQ TIRQISHI QOPQOG'I holatini o'zgartirgandan keyin OLD OYOQCHA QOPQOG'ini qayta yig'ing.



20. O'RTA ILMOQ TIRQISHI QOPQOG'I va murvat joylarini o'zgartiring.



21. ESHIK TIRGAGI va ILMOQ QISTIRMASI holatini ko'rsatilganidey o'zgartiring.



22. ILMOQ QISTIRMASI va ILMOQ TIRQISHI QOPQOG'I joyini o'zgartiring.



23. Muzxona eshigini avaylab qaytarib joyga qo'ying va O'RTA ILMOQni 2 ta bolt bilan qotiring.



• Sovutgich ESHIGINI YIG'ISH

24. Muzlatish kamerasi eshigini avaylab qaytarib joyga qo'ying.



25. YIG'ISH ILMOG'ini 3 ta bolt bilan ko'rsatilganidey mahkamlang. Muzlatgizh eshigi mahkam yopilganiga ishonch hosil qiling.



26. YUQORI ILMOQ TIRQISHI QOPQOG'I holatini o'zgartiring.



27. Elektr simlarini qaytadan ulang va ILMOQ QOPQOG'I ichidagi simlarni quyida ko'rsatilganidey qayta joyga qo'ying.



28. Simlar to'g'ri joylashganiga ishonch hosil qilgach ILMOQ QOPQOG'ini qaytarib joyga qo'ying.



29. Muzlatish kamerasi va muzxona qistirmalarini ajratib oling va ularni 180° ga aylantirgandan keyin birlashtiring. (Eshik qistirmalari to'g'ri joylashtirilganiga ishonch hosil qiling. Agar to'g'ri joylashtirilmasa, shovqin chiqishi yoki qurilmaning ishlashiga ta'sir ko'rsatuvchi suv tomchilari hosil bo'lishi mumkin.)



30. Eshiklar to'g'ri ishlayotganiga ishonch hosil qiling.



nosozliklarni bartaraf qilish

MUAMMO	YECHIM
Sovutgich umuman ishlamayapti yoki harorat juda baland.	<ul style="list-style-type: none"> • Elektr manbasiga ulash kabelining vilkasi to'g'ri ulanganini tekshiring. • Old panelda haroratni boshqarish to'g'ri o'rnatilganmi? • Sovutgichga quyosh urlari tushib turibdimi yoki yaqin atrofda isitish manbalari mavjudmi? • Sovutgichning orqa paneli devorga juda ham yaqin joylashtirilmaganmi?
Sovutgichdagi mahsulot muzlab qolgan.	<ul style="list-style-type: none"> • Old panelda haroratni boshqarish eng sovuq haroratga o'rnatilganmi? • Atrofdagi harorat juda pastmi? • Siz sovutgichga issiq taomni joylashtirganmisiz?
G'alati tovushlar chiqyapti.	<ul style="list-style-type: none"> • Sovutgichning qattiq, tekis pol yuzasiga o'rnatilganini tekshiring. • Sovutgichning orqa paneli devorga juda ham yaqin joylashtirilmaganmi? • Sovutgichning orqasiga yoki tagiga boshqa buyumlar tushib ketmaganmi? • Sovutgich kompressoridan kelaytgan shovqin bormi? • Jihoz ichidan tiqillagan tovush chiqishi mumkin; bu oddiy hol. Bu tovush turli yordamchi qurilmalar qisilganda yoki kengayganda hosil bo'ladi.
Sovutgichning old burchaklari va yon tomonlarida iliq hamda ularda suv tomchilari hosil bo'la boshladi.	<ul style="list-style-type: none"> • Suv tomchilari hosil bo'lishi oldini olish uchun qurilmaning old burchaklariga issiqqa chidamli trubkalar o'rnatilgan. Atrofdagi harorat ko'tarilishi bilan bu doim ham samara bermasligi mumkin. Biroq bu odatdan tashqari hol emas. • Namlik juda baland bo'lgan ob-havo sharoitlarida havo tarkibidagi namlik jihazning sovuq yuzasiga tekkanda sovutgichning tashqi yuzasida suv tomchilari vujudga kelishi mumkin.
Jihozdan suyuqlikning shildiragan tovushi eshitiishi mumkin.	<ul style="list-style-type: none"> • Bu sovutgich ichini sovutuvchi sovutish moddasidir.
Sovutgich ichidan yomon hid kelyapti.	<ul style="list-style-type: none"> • Oziq-ovqat mahsulotlari mahkam yopilgan. • Oziq-ovqat mahsulotlari o'ralgani va sovuq kirishi tirqishi toza ekanini tekshiring.
Sovutgichning devorlarida muz qatlami hosil bo'ldi.	<ul style="list-style-type: none"> • Havo chiqarish tirqishi tiqilib qolmaganmi? • Havo almashinishini yaxshilash uchun mahsulotlar orasida iloji boricha ko'proq joy qoldiring. • Eshik zich yopilganmi?
Tomchi sovutgichning ichki devorlari va sabzavotlar atrofida hosil bo'lyapti.	<ul style="list-style-type: none"> • Bu tarkibida suv miqdori yuqori bo'lgan mahsulotlar o'ralmagan holda namlik darajasi yuqoriligicha joylashtirilgan yoki eshik-uzoq vaqt davomida ochiq qoldirilgan hollarda yuz beradi. • Oziq-ovqat mahsulotlarini o'ralgan yoki germetik idishlarga solingan holda joylashtiring.

eslatma

Atrofdagi xona haroratiga nisbatan cheklovlar

Ushbu sovutgich/muxzona texnik xususiyatlari ko'rsatilgan yorliqdagi harorat sinfi bilan belgilab berilgan xona haroratlari foydalanish uchun mo'ljallangan.

Toifa	Belgi	Xona harorati oraliqi (°C)	
		IEC 62552 (ISO 15502)	ISO 8561
Kengaytirilgan mo'tadil	SN	+10 dan +32 gacha	+10 dan +32 gacha
Mo'tadil	N	+16 dan +32 gacha	+16 dan +32 gacha
Subtropik	ST	+16 dan +38 gacha	+18 dan +38 gacha
Tropik	T	+16 dan +43 gacha	+18 dan +43 gacha



Ichki haroratga sovutgich/muxzona o'rnatilgan joy, xona harorati va eshikning ochib-yopilishlari soni kabi omillar ta'sir ko'rsatishi mumkin. Ushbu omillar ta'sirini qoplash uchun haroratni talab qilingan darajaga o'rnatish.

Ushbu sovutgichni to'g'ri chiqitga chiqarish (Elektr va elektronika jihozlari chiqindisi)

Uzbek



(Chiqindilarni ajratgan holda yig'ish tizimiga ega bo'lgan mamlakatlarga tegishli)

Mahsulot, aksessuarlar yoki adabiyot ustidagi tamg'a mahsulot va uning elektron aksessuarlari (masalan, zaryadlash vositasi, go'shak, USB-kabel) ishlatilib bo'lgandan so'ng boshqa ro'zg'or chiqindilari bilan bir joyga qo'yilmasligi kerakligini ko'rsatadi. Chiqindilarni nazoratsiz qayta ishlashdan atrof muhit va inson salomatligiga zarar yetishi oldini olish uchun ushbu narsalarni boshqa chiqindi turlaridan ajratish va moddiy resurslardan barqaror qayta foydalanishni rag'batlantirish uchun ularni mas'uliyat bilan qayta ishlash.

Uyda foydalanuvchilar ekologik jihatdan xavfsiz tarzda qayta foydalanish uchun ushbu qurilmalarni qaerda va qanday topshirish mumkinligi to'g'risida ma'lumotlar olish uchun o'zlari ushbu mahsulotni xarid qilgan chakana sotuvchiga yoki mahalliy hokimiyat idorasiga murojaat qilishlari kerak.

Biznes bilan shug'ullanuvchi foydalanuvchilar ta'minotchilari bilan bog'lanishi va xarid shartnomasi qoidalarini va shartlari bilan tanishishi kerak. Ushbu mahsulot va uning elektron aksessuarlarini qayta ishlash uchun boshqa sanoat chiqindilari bilan aralashtirib yuborish mumkin emas.

Butun dunyo bo'ylab SAMSUNG bilan bog'laning
Agar Samsung mahsulotlari to'g'risida savol yoki fikrlaringiz bo'lsa,
SAMSUNG kompaniyasining xaridorlarga xizmat ko'rsatish markaziga murojaat qiling.

100-084 International Business Center, 107B, Amir Temur str., Tashkent, Uzbekistan
8-10-800-500-55-500
www.samsung.com/support



DA99-03458B-18