

**UA** Інструкція з експлуатації



Комбінований холодильник

Дякуємо за Ваш впевнений вибір на користь нашого приладу. Сподіваємося, що, користуючись ним, Ви отримаєте справжнє задоволення.

**Прилад призначений для використання у побутових умовах та умовах, подібних до побутових, наприклад:**

- на кухнях, призначених для працівників магазинів, офісів або інших робочих середовищ;
- у закладах типу міні-готелів;
- на фермах, у номерах готелів і мотелів або в інших житлових приміщеннях;
- у закладах громадського харчування й закладах оптової торгівлі.

**Холодильник** призначений для зберігання свіжих продуктів харчування при температурі вище 0°C.

<b>Важливі попередження.....</b>	<b>3</b>
<b>Декілька порад щодо збереження температури у Вашому холодильнику.....</b>	<b>5</b>
<b>Опис приладу .....</b>	<b>6</b>
<b>Установка та підключення.....</b>	<b>8</b>
<b>Зміна напрямку відкриття дверцят .....</b>	<b>10</b>
<b>Експлуатація приладу з механічним управлінням .....</b>	<b>13</b>
<b>Експлуатація приладу з електронним управлінням.....</b>	<b>14</b>
<b>Елементи внутрішнього обладнання .....</b>	<b>23</b>
<b>Рекомендоване розташування продуктів у приладі .....</b>	<b>27</b>
<b>Зберігання свіжих продуктів .....</b>	<b>28</b>
<b>Зберігання продуктів у ящику FreshZone.....</b>	<b>29</b>
<b>Зберігання продуктів у ящику ZeroZone .....</b>	<b>30</b>
<b>Заморожування та зберігання заморожених продуктів .....</b>	<b>32</b>
<b>Розмороження приладу .....</b>	<b>34</b>
<b>Чищення приладу .....</b>	<b>35</b>
<b>Усунення несправностей.....</b>	<b>37</b>
<b>Рівень шуму .....</b>	<b>39</b>

- Прилад виготовлений відповідно до діючих стандартів безпеки; Однак, ми не рекомендуємо користуватися приладом дітям, людям із обмеженими фізичними чи психічними можливостями, розладами моторики, або людям із браком досвіду чи знань щодо роботи із такими приладами без нагляду чи попередніх інструкцій про безпечне користування приладом та пов'язані із ним загрози.
- Перед підключенням приладу, будь ласка, уважно прочитайте цю інструкцію, що містить опис приладу та його правильне та безпечне використання. Ця інструкція розроблена для різних типів та моделей приладу, тому вони можуть містити інформацію стосовно функцій та обладнання, яких немає у вашому приладі. Інструкція містить також опис версії морозильника NO FROST, обладнаної вентилятором і функцією автоматичного розморожування.
- Зніміть упаковку, що захищає прилад під час транспортування.
- Кути дверцят мають захисні обмежники. Зніміть їх і вставте на їхнє місце заглушки, що надаються (тільки у певних моделях).
- Перед підключенням приладу встановіть його вертикально і залиште у такому положенні приблизно на 2 години. Це знизить ризик порушень в роботі системи охолодження, які могли виникнути під час транспортування.
- Прилад має бути підключений та заземлений відповідно до основних вимог діючих правил.
- Прилад призначений тільки для користування усередині приміщення. Не наражайте його на дію природних факторів.
- Завжди відключайте прилад від електроживлення (витягніть штепсель із розетки) перед чищенням та заміною лампи освітлення.
- Якщо кабель приладу пошкоджено, з міркувань безпеки, його заміну має проводити сервісна служба або кваліфікований спеціаліст.



- Якщо ви не будете користуватись приладом тривалий час, вимкніть прилад за допомогою відповідної кнопки, вимкніть його із мережі. Звільніть холодильник від продуктів, розморозьте, протріть його та залиште дверцята трохи відчиненими.
- Для того, щоб не зашкодити навколишньому середовищу, прилад, який відпрацював свій термін, треба відвезти до спеціального пункту утилізації.
- Упаковку зроблено із безпечних для навколишнього середовища матеріалів, які можуть бути перероблені або утилізовані без шкоди для навколишнього середовища.
- Ніколи не дозволяйте дітям гратися з приладом.
- Чищення чи обслуговування приладу не може проводитися дітьми без нагляду дорослих.
- Фірмова табличка з основною інформацією про прилад розташована у внутрішній частині приладу. Якщо мова, якою надана інформація на наклейці, вам незрозуміла, замініть її на одну з інших, що надаються разом із приладом.
- **УВАГА!** Слідкуйте щоб вентиляційні отвори на приладі чи шафі для вбудовування були завжди чистими та вільними.
- **УВАГА!** Не користуйтеся жодними механічними пристосуваннями чи методами для розморожування холодильника крім тих, які рекомендовані виробником.
- **УВАГА!** Під час установки, чищення або пересування приладу переконайтеся, що ізоляцію частин системи охолодження не пошкоджено. Таким чином Ви попередите можливе забруднення довкілля.
- **УВАГА!** Не використовуйте жодні електричні пристрої всередині приладу, крім тих, які рекомендовані виробником.



Цей символ на виробі або на його упаковці позначає, що з ним не можна поводитися, як із побутовим сміттям. Замість цього його необхідно повернути до відповідного пункту збору для переробки електричного та електронного обладнання. Забезпечуючи належну переробку цього виробу, Видопомагаєте попередити потенційні негативні наслідки для навколишнього середовища та здоров'я людини, які могли би виникнути за умов неналежного позбавлення від цього виробу. Щоб отримати детальнішу інформацію стосовно переробки цього виробу, зверніться до свого місцевого офісу, Вашої служби утилізації або до магазину, де Ви придбали цей виріб.

## Декілька порад щодо збереження температури у Вашому холодильнику

- Прочитайте інструкцію по встановленню приладу.
- Не відчиняйте дверцята приладу частіше, ніж це потрібно.
- Час від часу перевіряйте, чи вільно може циркулювати повітря позаду приладу.
- Випарник, який встановлений на задній стінці приладу повинен бути завжди в чистим ( дивіться розділ « Очищення приладу»).
- Якщо гарантійний талон пошкоджений або втрачений, замініть його якомога швидше.
- Зберігайте свої продукти в закритих контейнерах або в іншій відповідній упаковці.
- Перед тим, як ставити продукти в холодильник, дайте йому охолонути до кімнатної температури.
- Розморозьте свої заморожені продукти в холодильному відділенні.
- Вийміть ящики з морозильного відділення, як описано в інструкції з експлуатації; таким чином Ви зможете використовувати повний об'єм відділення.
- Розморозьте морозильне відділення, якщо на його поверхні накопичився лід до 3-5 мм товщини.
- Запевніться, що шухляди рівномірно розміщені, а продукти розставлені таким чином, що повітря може вільно циркулювати (зверніть увагу на рекомендації щодо розміщення продуктів, які вказані в інструкції).
- Прилад обладнаний вентилятором, не блокуйте його.
- Якщо Ви не використовуєте вентилятор або іонізатор повітря, вимкніть їх — це допоможе заощадити електроенергію.

# Опис приладу

## Звичайний прилад

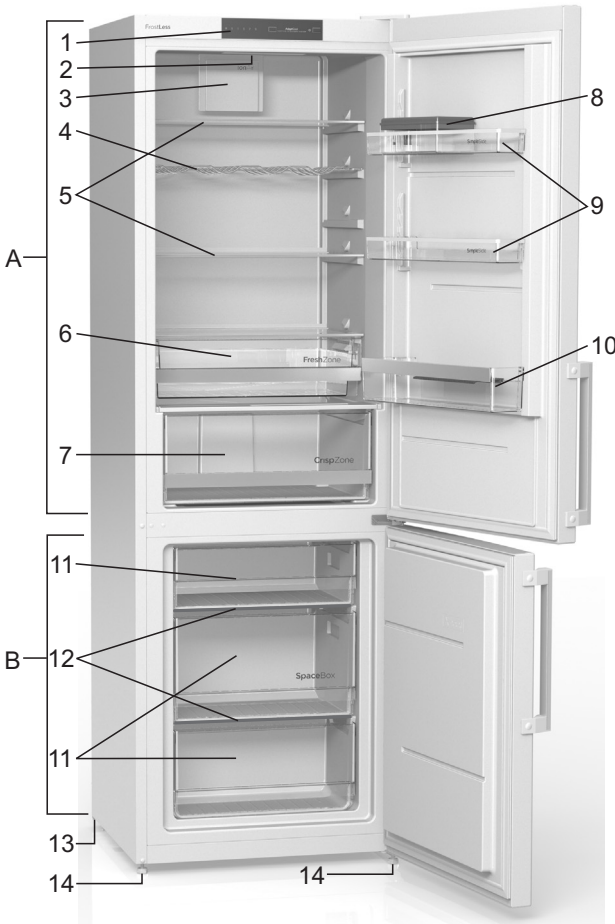

### A Холодильне відділення

- 1 Контрольна панель
- 2 Внутрішнє LED освітлення холодильного відділення
- 3 Вентилятор з іонізатором повітря (+ перемикач ввімк/вимк)\*
- 4 Дротяна полиця для пляшок\*
- 5 Скляна полиця Pull Out (регулюється за висотою)
- 6 Ящик FreshZone\*/ZeroZone\*
- 7 Ящик для овочів і фруктів CrispZone із контролем вологості
- 8 Контейнер Multibox \*
- 9 Дверні полиці SimpleSlide із регульованою висотою
- 10 Дверна полочка для пляшок з утримувачем

### B Морозильне відділення

- 11 Ящики морозильного відділення
- 12 Скляні полиці
- 13 Коліщата\*
- 14 Ніжка

- Внутрішнє обладнання та аксесуари можуть відрізнятися залежно від моделі.
- Ящики захищені від випадкового витягання. Для того, щоб витягнути ящик з приладу, витягніть його наскільки це можливо, потім підніміть його передню частину і витягніть повністю.
- У деяких моделях контрольна панель розташована на дверцятах.

\* Лише у деяких моделях

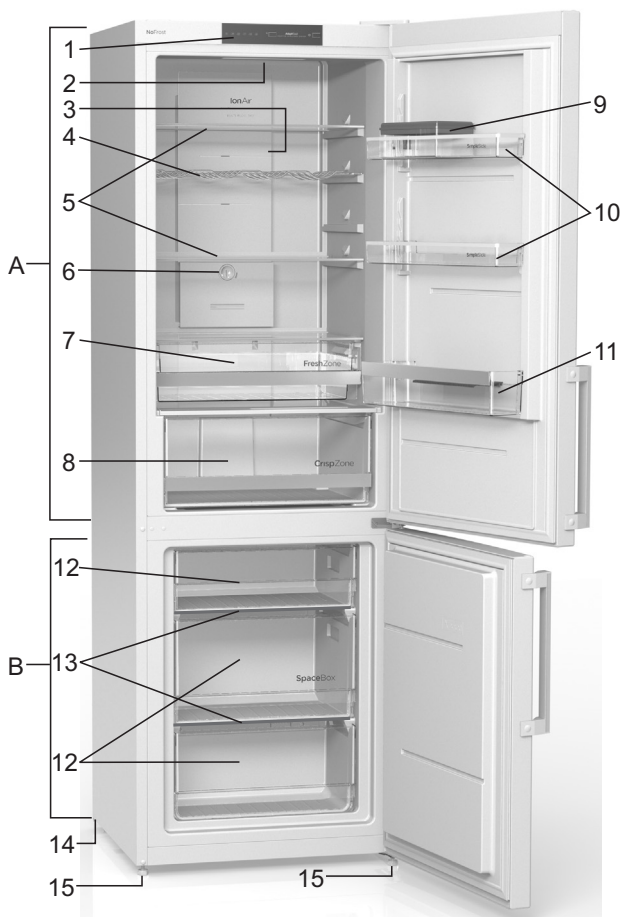

### **A Холодильне відділення**

- 1 Контрольна панель
- 2 Внутрішнє LED освітлення холодильника
- 3 Іонізатор повітря IonAir (+ перемикач ввімк/вимк)\*
- 4 Дротяний тримач для пляшок \*
- 5 Скляна полиця Pull Out регулюється за висотою)
- 6 Регулятор температури холодильного відділення\*
- 7 Ящик FreshZone\*/ZeroZone\*
- 8 Ящик для овочів і фруктів CrispZone із контролем вологості
- 9 Контейнер Multibox \*
- 10 Дверні полиці SimpleSlide із регульованою висотою
- 11 Дверна полицка для пляшок з утримувачем

### **B Морозильне відділення**

- 12 Ящики морозильного відділення
- 13 Скляні полиці
- 14 Коліщатка \*
- 15 Ніжка

- Внутрішнє обладнання та аксесуари можуть відрізнятися залежно від моделі.
- Ящики захищені від випадкового витягання. Для того, щоб витягнути ящик з приладу, витягніть його наскільки це можливо, потім підніміть його передню частину і витягніть повністю.
- У деяких моделях контрольна панель розташована на дверцятах.

\* Лише у деяких моделях

# Установка та підключення

## Вибір місця для встановлення

- Розмістіть прилад у сухому приміщенні, що добре провітрюється. Прилад найкраще працює в температурному режимі, який указаний в таблиці внизу. Відповідний клас приладу вказаний на фірмовій табличці/наклейці.

Клас	Навколишня температура
SN (субнормальний)	від +10°C до +32°C
N (нормальний)	від +16°C до +32°C
ST (субтропічний)	від +16°C до +38°C
T (тропічний)	від +16°C до +43°C

**Увага!** Переконайтеся, що приміщення, де встановлено прилад достатньо велике, з розрахунку, що на кожні 8 грам холодоагент має припадати принаймні 1 м<sup>3</sup> площі кімнати. Кількість холодоагент вказана на фірмовій наклейці всередині холодильника.

## Розташування приладу

Для встановлення приладу необхідна участь двох осіб, щоб уникнути травмвання або пошкодження приладу.



- Встановіть прилад стійко, у вертикальному положенні, на тверду основу. На передній стороні приладу розташовані ніжки, за допомогою яких можна регулювати рівень приладу (тільки певні моделі). На задній частині є коліщата для спрощення встановлення приладу (тільки в деяких моделях).
- Якщо над приладом розміщений елемент кухонних меблів, відстань між верхньою частиною холодильника і елементом кухонних меблів, має становити не менше 5см, щоб забезпечити належну циркуляцію повітря навколо випарника.
- В комплекті із приладом є спеціальні обмежувачі, які треба встановити в нижній частині задньої стінки приладу щоб прилад не встановлювався занадто близько до стіни. Можна встановити прилад і без обмежувачів, однак це може сприяти зростанню енергоспоживання.
- Не наражайте прилад на дію прямих сонячних променів або джерел тепла. Якщо це неможливо, встановіть ізоляційну панель між приладом та суміжним джерелом тепла.





- Прилад можна встановити окремо або поруч з елементом кухонних меблів чи стіною. Переконайтесь, що ви залишили достатньо місця, щоб вільно відкрити двері і витягнути ящики та полиці (дивіться монтажну схему).

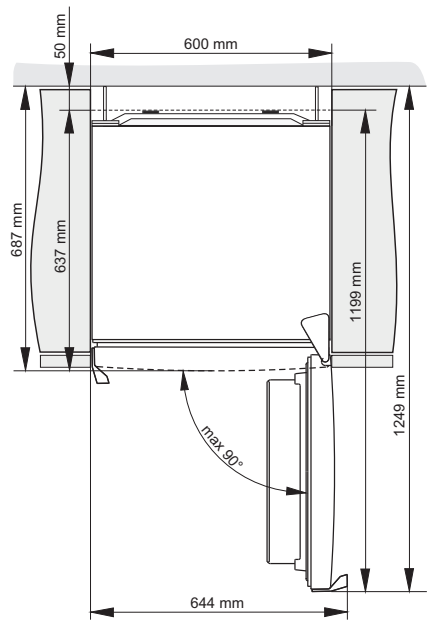
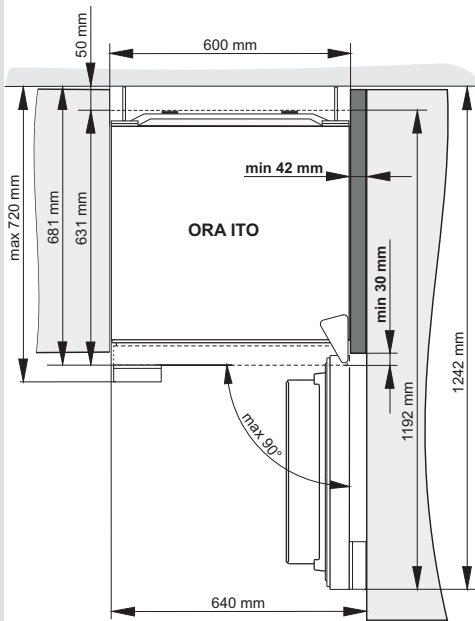

## Підключення до джерела електроенергії

- Користуйтесь кабелем для підключення приладу до джерела енергопостачання. Розетка повинна мати заземлення. Необхідна номінальна напруга та частота зазначені на фірмовій табличці приладу.
- Підключення до джерела електроенергії та заземлення має бути проведено відповідно до діючих стандартів і норм. Прилад витримує тимчасові припустимі відхилення напруги, але не більше ніж на  $\pm 6\%$ .

# Зміна напрямку відкриття дверцят

## Варіант I – панель керування всередині приладу

**Необхідні інструменти:** торцевий гайковий ключ № 8, викрутка, торцевий ключ 25, викрутка для гвинтів з пласкою голівкою.

**Процедуру зміни напрямку відкривання дверцям має здійснюватися принаймні двома особами.**

1. Зніміть кришку з верхньої петлі (A).
2. Відкрутіть верхню петлю (B) та зніміть верхні дверцята (C).
3. Зніміть заглушки (D), відкрутіть середню петлю (E) та зніміть нижні дверцята (F) з нижньої петлі (G).
4. Нахиліть прилад назад (обережно, не притуляйте випарник до задньої стінки приладу, бо це може пошкодити систему охолодження) відкрутіть нижню петлю (G) та ніжку (H) і переставте їх на протилежну сторону. Переконайтеся, що шайбу встановлено так, як і до розбирання.
5. Переставте дверну петлю (I) на протилежну сторону.
6. Встановіть середню петлю (E) на нижні дверцята (F) та встановіть нижні дверцята на нижню петлю (G). Затягніть середню петлю (відкрийте дверцята, коли Ви це робитимете). Не забудьте встановити шайбу (J) та заглушки (M) так, як їх було встановлено до розбирання.
7. Встановіть верхні дверцята (C) на середню петлю (E), зніміть захисну заглушку (K) затягніть верхню петлю (B).
8. Встановіть кришку на верхню петлю (A) та захисну заглушку (K).
9. Зміна сторони ручки (L): зніміть захисні заглушки, та переставте ручку на протилежну сторону. Встановіть заглушки на протилежну сторону.

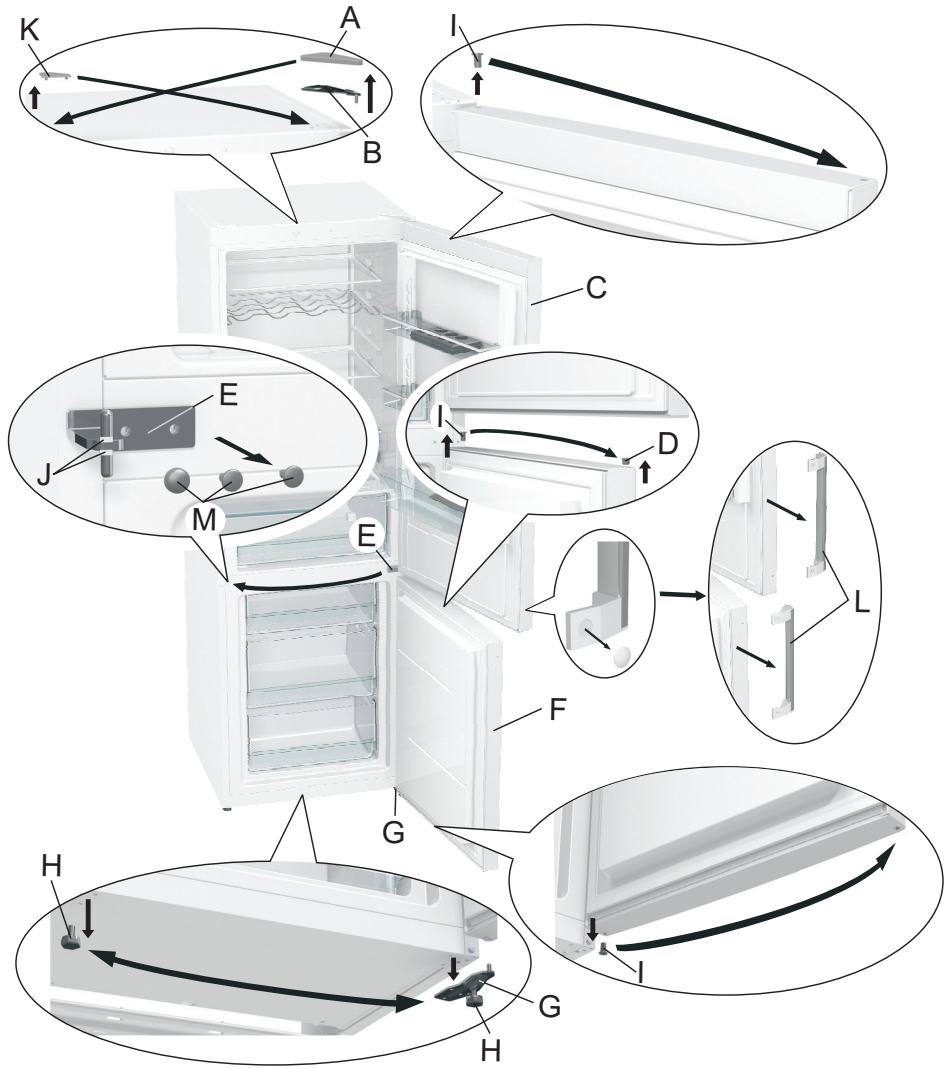

## Варіант II – панель керування на дверцятах

**Необхідні інструменти:** торцевий гайковий ключ № 8, викрутка, торцевий ключ 25, викрутка для гвинтів з плоскою голівкою.

**Процедуру зміни напрямку відкривання дверцям має здійснюватися принаймні двома особами.**

1. Зніміть кришку з верхньої петлі (A) та кришку із роз'єму (B1).
2. Від'єднайте роз'єм (C), відкрутіть верхню петлю (D) та зніміть верхні дверцята (E).
3. Зніміть бокові панелі (F) і (G), потім відкрутіть та зніміть середню панель (H).
4. Перемістіть верхню петлю (A) та роз'єм і шнур на протилежну сторону. Встановіть всі три панелі назад (F), (G), та (H). Переконайтеся, що шнур проходить крізь пази у панелі так само, як до розбирання.
5. Зніміть захисні заглушки (I), відкрутіть середню петлю (J) та зніміть нижні дверцята (K) з нижньої петлі (L).
6. Нахиліть прилад назад, відкрутіть нижню петлю (L) та ніжку (M) і переставте їх на протилежну сторону. Переконайтеся, що шайбу встановлено так, як і до розбирання.
7. Встановіть дверні петлі (N) на протилежну сторону.
8. Встановіть середню петлю (J) на нижні дверцята (K) та встановіть нижні дверцята на нижню петлю (L). Затягніть середню петлю (відкрийте дверцята, коли Ви це робитимете). Не забудьте встановити шайбу (O та заглушки (I) так, як їх було встановлено до розбирання.
9. Встановіть верхні дверцята (E) на середню петлю (J). Зніміть захисну заглушку (P) та (B2). З'єднайте роз'єм (C) затягніть верхню петлю.
10. Встановіть кришку на верхню петлю (A), Заглушку роз'єма (B1), та захисні заглушки (P) і (B2).
11. Зміна сторони ручки (R): зніміть захисні заглушки, та переставте ручку на протилежну сторону. Place the plugs/caps on the opposite side.

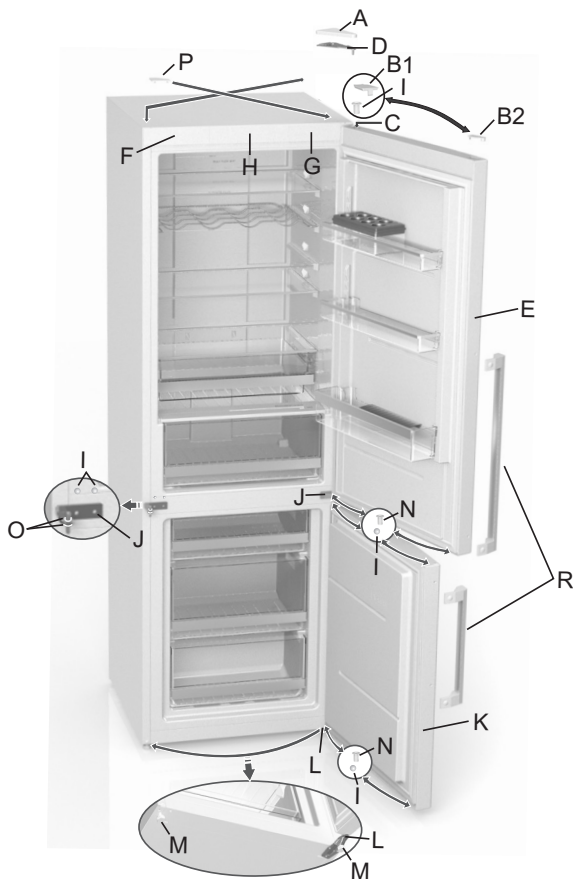

## БЛОК УПРАВЛІННЯ 1

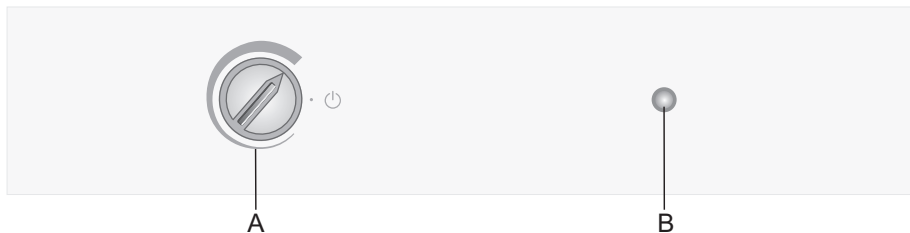

**A** Регулятор температури та кнопка ввімкнення й вимкнення  
**B** Вимикач освітлення

### Увімкнення або вимкнення приладу

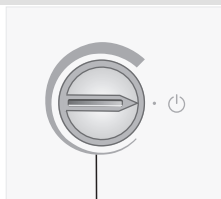

A

**Щоб увімкнути:** поверніть регулятор **A** за годинниковою стрілкою.

**Щоб вимкнути:** поверніть регулятор **A** назад у позицію, у якій стрілочка вказує на символ  (застереження: прилад залишиться під'єднаний до живлення, тобто прилад лишатиметься під напругою).

### Регулювання температури

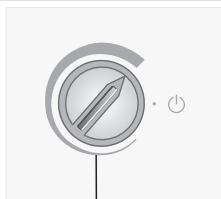

A

- Щоб встановити бажану температуру, поверніть регулятор **A** за годинниковою стрілкою, тобто вправо.
- Зміна температури середовища, де знаходиться прилад, впливатиме на температуру всередині приладу. Відповідно регулюйте температуру за допомогою регулятора **A**. Позиції, ближчі до **товщої частини** значка означають нижчу температуру у приладі (холоднішу). Положення на **тоншій частині значка** означають вищу температуру (теплішу).

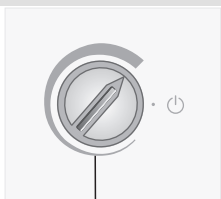

A

- Якщо температура у приміщенні, де встановлено пристрій, нижча за 16 °С, рекомендовано встановити регулятор термостата **A** в положення **ближчі до товщої частини значка**.

## БЛОК УПРАВЛІННЯ 2

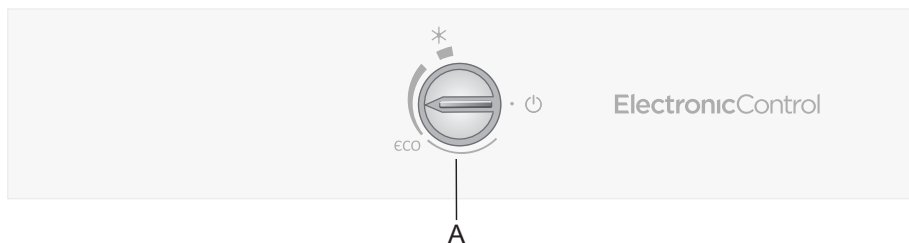

### А Регулятор температури та кнопка ввімкнення й вимкнення

#### Увімкнення або вимкнення приладу

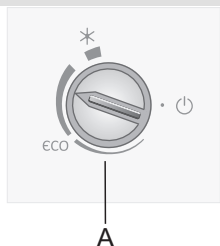

**Щоб увімкнути:** поверніть регулятор **A** за годинниковою стрілкою.

**Щоб вимкнути:** поверніть регулятор **A** назад у позицію, у якій стрілочка вказує на символ  (застереження: прилад залишиться під'єднаний до живлення, тобто прилад лишатиметься під напругою).

#### Регулювання температури

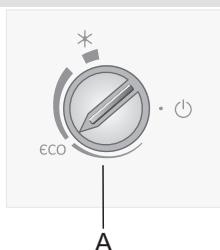

- Щоб встановити бажану температуру, поверніть регулятор **A** за годинниковою стрілкою, тобто вправо.
- Рекомендоване значення термостата - регулятор **A** знаходиться на позиції **eco**.
- Зміна температури середовища, де знаходиться прилад, впливатиме на температуру всередині приладу. Відповідно регулюйте температуру за допомогою регулятора **A**. Позиції, ближчі до **товщої частини** значка означають нижчу температуру у приладі (холоднішу). Положення на **тоншій частині значка** означають вищу температуру (теплішу).

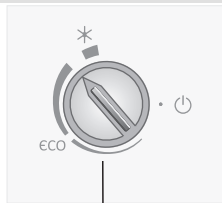

A

### Функція посиленої заморозки (super freeze) (лише у деяких моделях)

- Якщо температура у приміщенні, де встановлено пристрій, нижча за 16°C, рекомендовано встановити терморегулятор **A** в положення **ближчі до товщої частини значка**.



A

### Заслінка із ручним регулюванням (лише у деяких моделях холодильників NoFrost)

- Використовуйте цю функцію після першого увімкнення приладу, перед чищенням або за 24 до того, як збираєтеся покласти всередину багато продуктів.

#### Увімкнення посиленої заморозки (super freeze): Поверніть регулятор **A** у положення **\***.

Після закінчення циклу посиленої заморозки, поверніть регулятор **A** назад у бажану позицію.

Якщо не відключити посилену заморозку вручну, вона автоматично вимкнеться приблизно через 2 дні. Тоді температура всередині морозилки повернеться до останнього встановленого значення (регулятор залишатиметься у положення **\***).

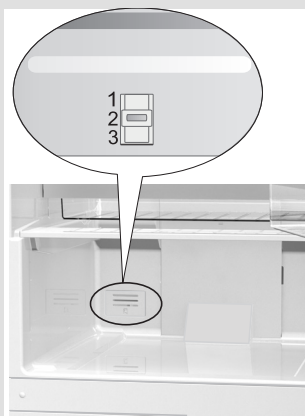

Заслінка розташована у ящику для фруктів та овочів. За заводськими налаштуваннями її встановлено у позицію **2**. Якщо потрібної температури неможливо досягти регулюючи налаштування регулятора **A**, встановіть заслінку так, як це описано у розділі «Усунення несправностей».

## БЛОК УПРАВЛІННЯ 3

### Управління звичайного пристрою

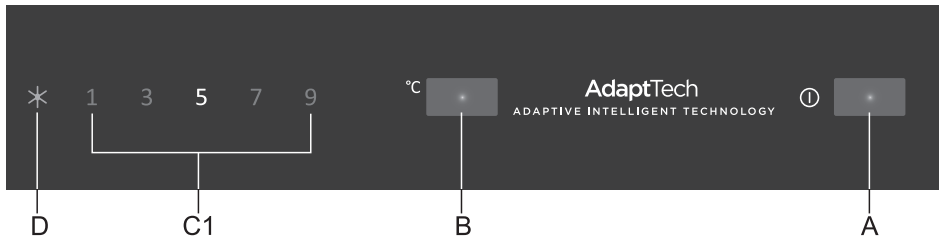

### Управління пристрою із NoFrost

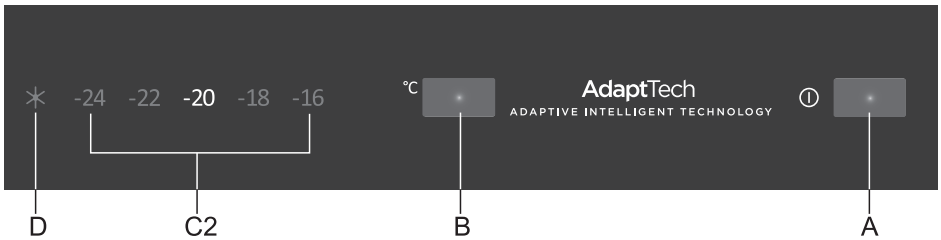

- A** Сенсорна кнопка увімкнення й вимкнення
- B** Регулювання температури та кнопка посиленої заморозки **C1** Температурний дисплей холодильного відділення
- C2** Температурний дисплей морозильного відділення
- D** Дисплей функції посиленої заморозки

### Увімкнення або вимкнення приладу

Вимкнути та увімкнути прилад можна сенсорною кнопкою **A**.

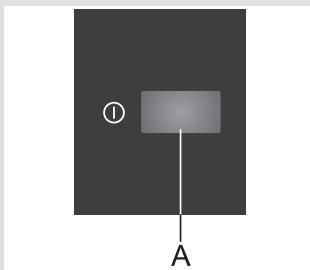



## Регулювання температури

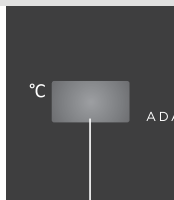

B

- Регулюйте температуру сенсорною кнопкою **B**.
- Утримуйте кнопку **B** поки бажана температура не встановиться.



D

C1

**Звичайний прилад** – відображає встановлену температуру холодильного відділення

- Рекомендоване значення: 5°C.
- Якщо температура у приміщенні, де встановлено пристрій, нижча за 16°C, рекомендуємо встановити температуру 5 °C або нижче.

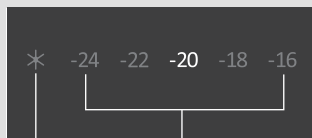

D

C2

**Прилад із NoFrost** – відображає встановлену температуру морозильного відділення

- Рекомендоване значення: -18°C.
- Якщо температура у приміщенні, де встановлено пристрій, нижча за 16°C, рекомендуємо встановити температуру -18°C або нижче.

## Функція посиленої заморозки (super freeze)

Щоб увімкнути посилену заморозку, натисніть кнопку **B** та утримайте, поки не загориться символ **D**.

- Використовуйте цю функцію після першого увімкнення приладу, перед чищенням або за 24 до того, як збираєтеся покласти всередину багато продуктів. Якщо не відключити посилену заморозку вручну, вона автоматично вимкнеться приблизно через 2 дні.

## Регулятор температури холодильного відділення (лише у деяких моделях холодильників NoFrost)

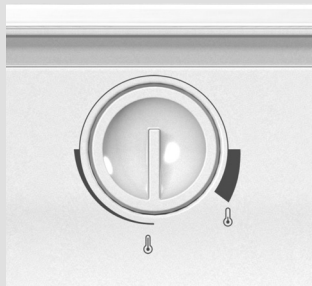

- Використовуйте регулятор щоб регулювати потік холодного повітря із морозильного відділення та досягти бажаної температури у холодильному відділенні.
- Встановіть бажану температуру за допомогою кнопки всередині холодильного відділення. Зміна температури середовища, де знаходиться прилад, впливатиме на температуру всередині приладу. Відповідно регулюйте температуру всередині. Полозиці , ближчі до товщої частини значка означають нижчу температуру у приладі (холоднішу). Положення на тоншій частині значка означають вищу температуру (теплішу).
- Якщо температура середовища нижча від 16°C, ми рекомендуємо встановити температуру ближче до тоншої частини значка; якщо температура середовища вища від 32°C, рекомендуємо встановити температуру ближче до товщої частини значка.
- Для досягнення бажаної температури в ящику ZeroZone (тільки в деяких моделях), поверніть термостат у позицію ближчу до товстішої частини маркування.

**УВАГА!** Температурний датчик встановлено за отворами біля регулятора. Для правильної роботи пристрою не перевантажуйте цю зону продуктами.

## БЛОК УПРАВЛІННЯ 4

### Панель на дверцятах

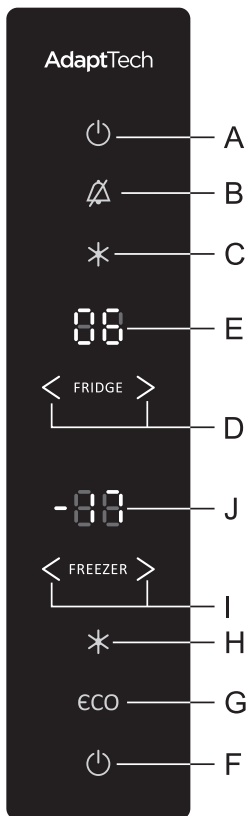

- A Кнопка увімкнення приладу та вимкнення холодильного відділення
- B Кнопка вимкнення звукового сигналу
- C Кнопка увімкнення і вимкнення функції Super cooling
- D Кнопка регулювання температури холодильного відділення
- E Температурний дисплей холодильного відділення
- F Кнопка увімкнення морозильного відділення та вимкнення приладу
- G Кнопка увімкнення і вимкнення функції ECO
- H Кнопка увімкнення і вимкнення функції Super freeze
- I Кнопка регулювання температури морозильного відділення
- J Температурний дисплей морозильного відділення

## Увімкнення або вимкнення приладу

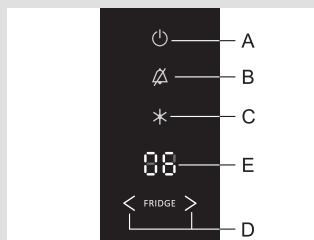

**Щоб увімкнути прилад:** натисніть кнопку **A**.

У цій моделі морозильне відділення можна увімкнути лише тоді, коли холодильне відділення вимкнене. Це можна зробити у два способи:

- натисніть кнопку **F** щоб увімкнути лише морозильне відділення; або
- спершу натисніть кнопку **A** щоб увімкнути весь прилад. Потім натисніть та утримайте (протягом 3 секунд) кнопку **A** щоб вимкнути холодильне відділення.

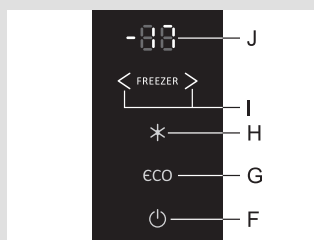

Коли Ви ще раз натиснете кнопку **A**, холодильне відділення знову увімкнеться.

**Щоб вимкнути прилад:** натисніть та утримайте (протягом 3 секунд) кнопку **F** (застереження: прилад залишиться під'єднаний до живлення, тобто прилад лишатиметься під напругою).

## Регулювання температури

- Встановити температуру холодильного відділення за допомогою кнопки **D**.
  - < зниження температури; > підвищення температури..
- Температуру у холодильному відділенні можна встановити у межах від +1°C до +9°C.
- Якщо натиснути одну із кнопок **D**, остання встановлена температура заблимає на дисплеї **E**. Встановіть бажану температуру за допомогою кнопки **D**. Через 3 секунди після останнього натиснення, останнє значення буде збережене для холодильного відділення.
- Встановити температуру морозильному відділення за допомогою кнопки **I**:
  - < зниження температури ; > підвищення температури.
- Температуру у морозильному відділенні можна встановити у межах від -24°C до -16°C.
- Якщо натиснути одну із кнопок **I**, остання встановлена температура заблимає на дисплеї **J**. Встановіть бажану температуру за допомогою кнопки **I**. Через 3 секунди після останнього натиснення, останнє значення буде збережене для морозильного відділення.

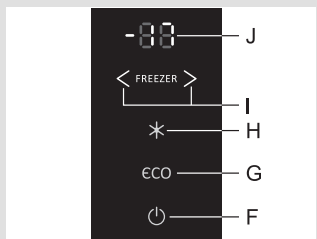

## Функція посиленої заморозки (Super Freeze)

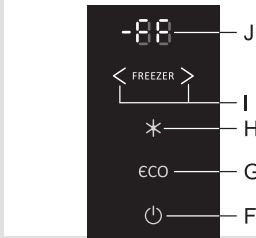

- Використовуйте цю функцію після першого увімкнення приладу, перед чищенням або за 24 до того, як збираєтеся покласти всередину багато продуктів.

**Увімкнення посиленої заморозки (super freeze):** Натисніть кнопку **H**. Символ **FF** з'явиться на дисплеї **J**.

Якщо не відключити посилену заморозку вручну, вона автоматично вимкнеться приблизно через 2 дні. Тоді температура всередині морозилки повернеться до останнього встановленого значення.

## Супершвидке заморожування (верхня полиця морозильного відділення) XtremeFreeze

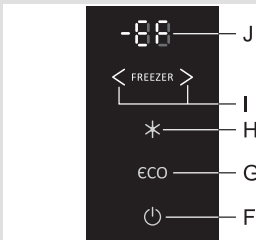

- Щоб швидко заморозити свіжі продукти, використовуйте функцію **XtremeFreeze**, що діє тільки у верхньому ящику морозильного відділення. Вона забезпечує інтенсивний потік холодного повітря в цій частині приладу. Продукти, заморожені таким чином, зберігають більше вітамінів, мінералів та інших корисних речовин протягом довшого часу.

**Увімкнення функції супершвидкого заморожування (XtremeFreeze):** Натисніть кнопку **H** та утримайте протягом 3 сек. Символ **EF** з'явиться на дисплеї **J**.

- Із цією функцією, компресор працюватиме безперервно і температура в морозильному відділення значно впаде.
- Якщо функцію не відключити вручну (натиснувши кнопку **H**), вона автоматично вимкнеться приблизно через 1 день. Температура всередині морозильного відділення повернеться до останнього встановленого значення.
- Використовуйте цю функцію щоб заморожувати невелику кількість продуктів (до 2 кг) на верхній полиці. Щоб заморозити більше продуктів, треба увімкнути функцію за 12 годин до того, як покласти продукти у морозилку.

## Посилене охолодження (Super Cooling) (холодильне відділення)

- Використовуйте цю функцію після першого увімкнення приладу, перед чищенням або перед тим, як збираєтеся покласти всередину багато продуктів.

**Увімкнення функції посиленого охолодження (super cool):** Натисніть кнопку **C**.

Якщо функцію не відключити вручну, вона автоматично вимкнеться приблизно через 6 годин. Температура всередині холодильного відділення повернеться до останнього встановленого значення.

## Сигнал про підвищення температури

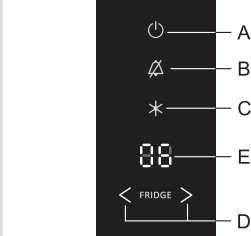

Якщо температура всередині пристрою буде зависокою, з'явиться звуковий сигнал (**переривчастий**) і заблимає кнопка **B**.

- Зауважте та вимкніть сигнал, натиснувши кнопку **B**.
- Звуковий сигнал буде активуватися кожні 24 години, якщо температура у приладі не достатньо низька, і є небезпека псування продуктів. Сигнал буде вимкнений автоматично, як тільки температура в морозильній камері опуститься до такого рівня, який не несе небезпеки псування продуктів.
- Після першого увімкнення приладу передбачена 24-годинна затримка у роботі температурної сигналізації, бо прилад не досягне достатньої температури. Таким чином усувається непотрібна активація сигналу.

**Сигнал відкритих дверцят холодильника:** якщо дверцята холодильного або морозильного відділення відкриті більш ніж на 2 хвилини, з'явиться звуковий сигнал, і заблимає кнопка **B**. Якщо закрити дверцята, сигналізація відключиться. Її також можна вимкнути, натиснувши кнопку **B**.

## Функція Eco

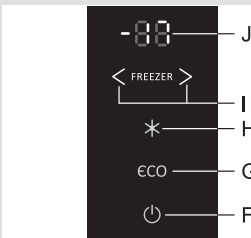

Щоб активувати функцію **Eco**, натисніть кнопку **G**. Ця функція забезпечує роботу приладу із оптимальними налаштуваннями.

## Блокування від дітей

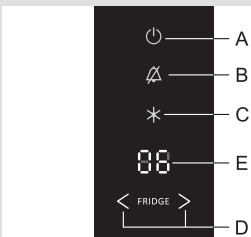

Використовуйте цю функцію, якщо ви не хочете вручну налаштувати прилад.

Щоб активувати, натисніть та утримайте(протягом 3 секунд) кнопку **B**; **LL** з'явиться на дисплеї **E**.

Ця функція блокує усі кнопки, крім **B**.

Щоб зняти блокування, натисніть кнопку **B** та утримайте протягом 3 секунд.

# Елементи внутрішнього обладнання

(\* Обладнання залежить від моделі)

## Полічка



- Для легшого доступу до продуктів і кращого огляду, полицку можна частково витягти.
- Полиці можна за бажанням розташувати на спрямовувачах усередині приладу. Щоб вийняти полицю, витягніть її наскільки дозволяють спрямовувачі, а тоді злегка підніміть передню частину і витягніть полицю повністю. Продукти, що швидко псуються, зберігайте на задній частині полиці – там холодніше.

## Дротяна полицка для пляшок\*



- Деякі моделі обладнані дротяною полицкою для пляшок. Полицка захищена від випадкового витягання. Витягти її можна лише тоді, коли вона пуста. Вийміть її, злегка піднявши задню частину і потягнувши на себе. Розмістіть полицку так, щоб довжина пляшок на ній не заважала закриттю дверцят. Полицка витримує максимальне навантаження - 9 пляшок по 0.75 л, або 13 кг загальної маси – див. табличку на правій внутрішній стінці приладу.
- На полицку також можна класти банки (уздовж або впоперек).

## Еластичний килимок для пляшок\*

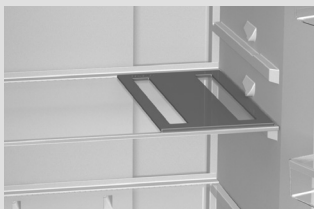

- Деякі моделі обладнані еластичним килимком для зберігання пляшок та банок.
- Килимок також можна використовувати як підставку для гарячих каструль.

## CrispZone – ящик для фруктів та овочів із контролем вологості

- Ящик внизу холодильного відділення призначений для зберігання фруктів та овочів. У ньому підтримується вологість, що запобігає висиханню продуктів.
- Зберігайте продукти у відповідній упаковці, щоб запобігти розповсюдженню та змішуванню запахів. Ящик має вбудований регулятор вологості, який дозволяє встановити рівень вологості відповідно до кількості продуктів всередині.



**Мала кількість продуктів** – потягніть слайдер вправо;  
**Велика кількість продуктів** – потягніть слайдер вліво;

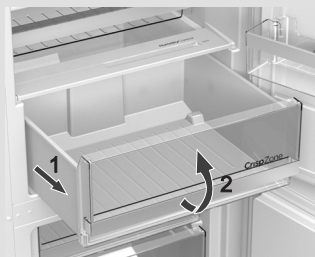

- Щоб вийняти ящик:
  - Витягніть ящик настільки, наскільки це можливо. Тоді підніміть передню частину і витягніть його повністю.

## Внутрішня сторона дверцяч

На дверцятах холодильника розташовані відділення (мілкі і глибокі полиці) для зберігання сиру, масла, яєць, йогуртів та інших дрібних пакунків, тубиків, банок, тощо. Внизу розташована поличка для пляшок з утримувачем.

## Регульовані дверні полиці

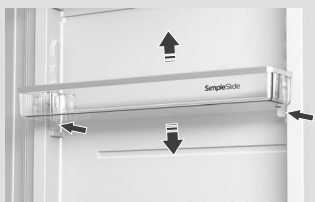

Висоту дверних полиць можна регулювати не виймаючи їх з дверцят. Просто потягніть два важелі по боках полички на себе та пуснете поличку вгору або вниз.

Щоб вийняти поличку з приладу, підніміть її вгору, наскільки можливо і витягніть її.

## Контейнер MultiBox\*



- **Контейнер MultiBox** зручний для зберігання різних продуктів із сильним або пікантним запахом (деякі сорти сиру, ковбаси, цибуля та ін.).
- Щільна силіконова кришка попереджає висихання їжі та поширення запахів у холодильному відділенні.
- Силіконову кришку можна також використовувати як лоток для яєць.
- Якщо еластична кришка використовується як лоток для яєць, розмістіть її безпосередньо на дні дверної полиці, а відкриту нижню частину контейнера Multibox використовуйте для зберігання дрібних пакунків – паштети, джеми, дрібні тубики тощо.



## Вентилятор\*

- Вентилятор, розташований під стелею холодильного відділення чи прихований у морозильному, забезпечить рівномірний ший розподіл температури та зменшить конденсацію(росу) на поверхнях для зберігання.

## Іонізатор (IonAir)\*

- **Іонізатор** повітря, розташований у холодильному відділенні, усуває більшість бактерій, вірусів, газів та неприємних запахів. Таким чином повітря у холодильнику завжди чисте і свіже. Продукти лишаються свіжими і смачними довше.
- Іонізатор повітря можна увімкнути та вимкнути за допомогою перемикача, що знаходиться на корпусі вентилятора або збоку охолоджувальної колони (залежно від моделі).

### ЗВИЧАЙНИЙ ПРИЛАД

Блок управління 1

Увімкнення та вимкнення вентилятора та іонізатора.

увімкнення =



вимкнення = 0

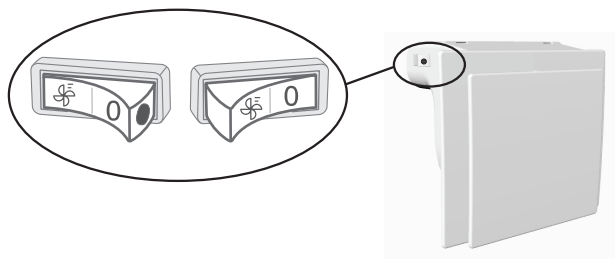

Коли вентилятор та іонізатор увімкнені, на перемикачі видно червону крапку.

### Блок управління 3

#### Увімкнення та вимкнення іонізатора

увімкнення = I

вимкнення = 0

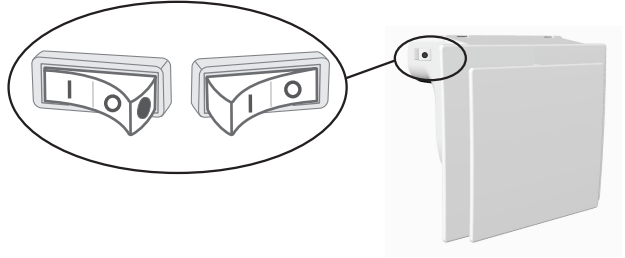

Коли іонізатор увімкнено, на перемикачі видно червону крапку.

### МОДЕЛІ NO FROST

Блок управління 2,3 і 4



Іонізатор увімкнено

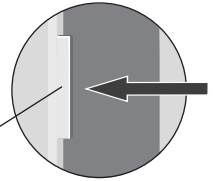

Іонізатор вимкнено

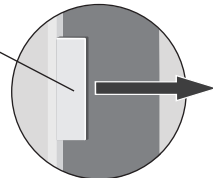

(лише із блоками управління 3 і 4)

Інноваційна сенсорна технологія дозволяє налаштувати роботу приладу відповідно до звичок і поведінки користувача. Адаптивна інтелектуальна система спостерігає, аналізує і записує використання приладу протягом тижня та адаптує роботу приладу відповідно до отриманої моделі поведінки. Якщо прилад виявить період часу із частим відкриттям дверцят, він автоматично знизить температуру за деякий час до такого періоду, щоб зменшити нагрівання продуктів внаслідок частого відкриття дверцят.

## Рекомендоване розташування продуктів у приладі

### Рекомендоване розташування продуктів у приладі

#### Відділення холодильника:

- **верхня секція:** продукти у бляшанках, консерви, хліб, вино, випічка і т.п.
- **середня секція:** молочні продукти, сир, готові страви, десерти, соки, пиво, напівфабрикати і т.п.
- **Ящик Fresh/Zero:** - м'ясо, м'ясні вироби, делікатеси, тощо.
- **Ящик для овочів і фруктів:** свіжі фрукти, овочі, салати, коренеплоди, картопля, цибуля, часник, помідори, тропічні фрукти, ріпа, тощо.

#### Полиці та відділення на дверцятах холодильника:

- **верхня/середня секція:** яйця, масло, сир і т.п.
- **нижня секція:** приправи, бляшанки, пляшки і т.п.





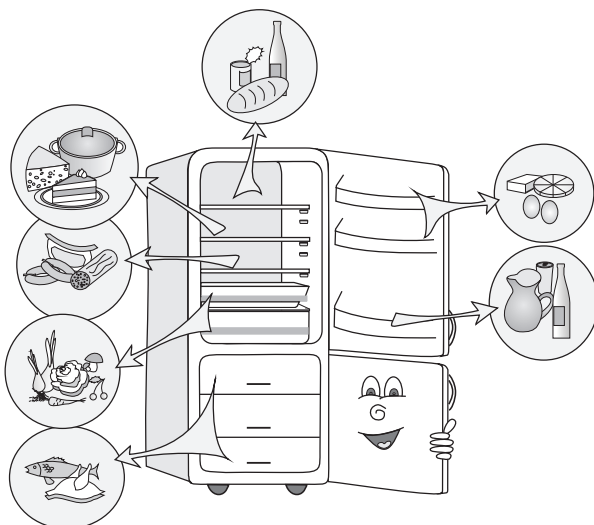



#### Секції морозильного відділення:

- заморожування, зберігання заморожених продуктів (див. розділ «Заморожування та зберігання заморожених продуктів»).



## Зберігання свіжих продуктів

### Важливі застереження стосовно зберігання продуктів

-  Дбайливе користування приладом, надійно упаковані продукти, необхідна температура та виконання гігієнічних норм визначають якість продуктів, що зберігаються у холодильнику.
-  Звертайте увагу на термін придатності, зазначений на упаковці.
-  Перед зберіганням продукти треба правильно запакувати або покласти у закриті контейнери, щоб запобігти змішуванню запахів та зміні рівня вологи.
-  Ніколи не зберігайте легкозаймисті, вибухонебезпечні та летючі речовини.
-  Пляшки із алкогольними напоями мають бути щільно закритими і зберігатися у вертикальному положенні.
-  Деякі органічні сполуки, ефірні олії у шкірці лимона чи апельсина, кислоти у маслі і под., при тривалому контакті можуть пошкодити пластикові поверхні та щільники, а також викликати «старіння» пластикових матеріалів.
-  Неприємний запах у середині холодильника може свідчити про необхідність миття приладу або зіпсовані продукти (див. розділ «Чищення приладу»).
-  Якщо ви від'їжджаєте на тривалий час, заберіть із холодильника усі продукти, що швидко псуються.

### Час зберігання продуктів

#### Рекомендований час зберігання у холодильному відділенні

Тип продуктів	Час
яйця, маринади, копчене м'ясо	до 10 днів
сир	до 10 днів
коренеплоди	до 8 днів
вершкове масло	до 7 днів
десерти, фрукти, готові продукти, свіже сире м'ясо	до 2 днів
риба, сире рублене м'ясо, морепродукти	до 1 дня

## Зберігання продуктів у ящику FreshZone

Ящик **FreshZone** забезпечує збереження свіжості цілого ряду продуктів довше, ніж у звичайному холодильнику, зберігаючи їхній смак та корисні якості. Процеси втрати маси та псування уповільнюються; а отже фрукти та овочі залишаються свіжими та натуральними

Для оптимального функціонування ящик має бути щільно закритим.

- При купівлі переконайтесь, що продукти свіжі: від цього залежить їх якість на термін зберігання у холодильнику.
- Зберігайте продукти у щільно закритих контейнерах або іншій відповідній упаковці, щоб попередити розповсюдження і змішування запахів та втрату вологи.
- Вийміть продукти за 30-60 хв до початку приготування, щоб запах та смак продуктів могли відновитися за кімнатної температури .
- Продукти чутливі до низької температури непридатні до зберігання у ящику **FreshZone**: ананаси, авокадо, банани, оливки, картопля, баклажани, огірки, квасоля, перець (стручковий), дині, кавуни, гарбузи, патисони, кабачки, та ін.
- Щоб вийняти ящик:
  - Витягніть ящик наскільки це можливо.
  - Підніміть його передню частину і витягніть повністю.

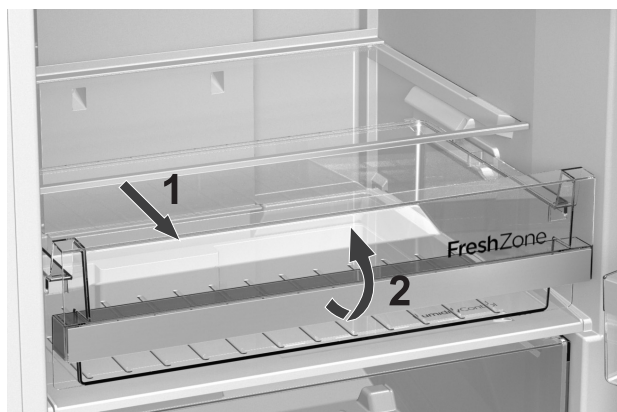

## Зберігання продуктів у ящику ZeroZone

Ящик **ZeroZone** зберігає багато різновидів свіжих продуктів до трьох разів довше, ніж у звичайному холодильнику. Продукти лишатимуться свіжими довше, та зберігатимуть свої смак та поживні речовини. Температура у ящику близька до 0°C. Якщо температура у приміщенні, де встановлено пристрій, нижча за 16°C, рекомендуємо встановити температуру у холодильному відділенні на рівні 4°C чи нижче. Для оптимального функціонування ящик має бути щільно закритим.

- При купівлі переконайтесь, що продукти свіжі: від цього залежить їх якість на термін зберігання у холодильнику.
- Зберігайте продукти у щільно закритих контейнерах або іншій відповідній упаковці, щоб попередити розповсюдження і змішування запахів та втрату вологи.
- Вийміть продукти за 30-60 хв. до початку приготування, щоб запах та смак продуктів могли відновитися за кімнатної температури.
- Продукти чутливі до низької температури непридатні до зберігання у ящику **FreshZone**: ананаси, авокадо, банани, оливки, картопля, баклажани, огірки, квасоля, перець (стручковий), дині, кавуни, гарбузи, патисони, кабачки, та ін.
- Щоб максимально подовжити свіжість продуктів, що зберігаються у ящику ZeroZone, встановіть температуру в холодильнику на рівні 1°C. Фактична температура у ящику **ZeroZone** може стати нижчою за 0°C; тому розмістіть продукти, чутливі до замерзання на одній із вищих секцій холодильного відділення або у ящику для овочів та фруктів.
- Щоб вийняти ящик:
  - Витягніть ящик наскільки це можливо.
  - Підніміть його передню частину і витягніть повністю.

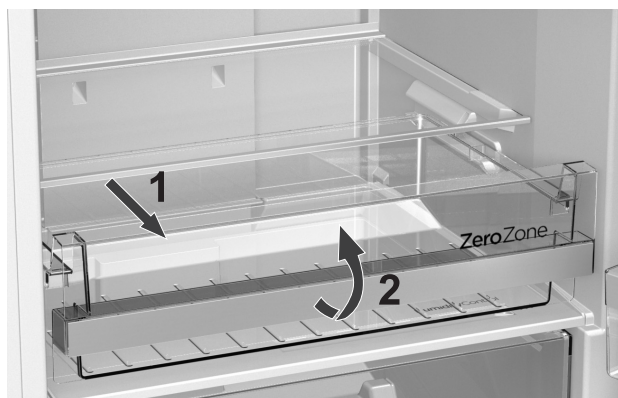

**Приблизний час зберігання продуктів у ящику ZeroZone\***

<b>Тип продуктів</b>	<b>Час</b>
Сосиски, м'ясне асорті, яловичина, свинина, оленина, сире м'ясо	до 7 днів
Птиця	до 5 днів
Риба	до 4 днів
Морепродукт	до 3 днів
<b>Овочі:</b>	
Капуста, часник, морква	до 180 днів
Селера, трави	до 30 днів
Салат латук, цвітна капуста, ревінь	до 21 днів
Броколі, спаржа, капуста, пекінська капуста, редиска	до 14 днів
Цибуля, гриби, шпинат, горошок	до 7 днів
<b>Фрукти:</b>	
Яблука	до 180 днів
Груші, ківі	до 120 днів
Виноград, айва	до 90 днів
Персики	до 30 днів
Червона смородина, агрус, сливи	до 21 днів
Абрикос, чорниця, вишні	до 14 днів
Малина, полуниця	до 3-5 днів
<b>Інше:</b>	
Молоко	до 7 днів
Масло	до 30 днів
Сир	до 30 днів

\* залежно від якості і свіжості їжі

# Заморожування та зберігання заморожених продуктів

## Заморожування

 **Максимальна кількість свіжих продуктів, які можна покласти у прилад за один раз, зазначена на фірмовій табличці всередині приладу. Якщо перевищити зазначену кількість продуктів, це може негативно вплинути на якість заморожування, а також на якість уже заморожених продуктів.**

- Щоб скористатися повним об'ємом морозильного відділення вийміть усі ящики. Складайте продукти прямо на полиці та дно морозильного відділення.
- За 24 години до заморожування свіжих продуктів ввімкніть функцію посиленої заморозки (super freeze):
  - **Блок управління 1:** поверніть регулятор **A** в сторону най товщого маркування;
  - **Блок управління 2** поверніть регулятор **A** в позицію **\***.
  - **Блок управління 3:** натисніть кнопку **B** кілька разів підряд, поки не загориться символ **D**;
  - **Блок управління 4:** натисніть кнопку **H**.

Через 24 години помістіть свіжі продукти в морозильну камеру.

Переконайтеся, що свіжі продукти не торкаються вже заморожених.

Найкращим місцем для заморожування великої кількості свіжих продуктів є верхня частина морозильного відділення.

- При замороженні малої кількості продуктів (1-2 кг), активувати функцію посиленої заморозки не потрібно.
- Через 24 години продукти можна перемістити в інші відділення або ящики морозильної камери, а процедуру заморожування нових продуктів можна за потреби повторити.
- Після завершення заморожування поверніть регулятор **A** назад у потрібне положення (лише для блоків управління 1 та 2).

 **Заморожуйте лише продукти придатні для заморожування. Продукти мають бути свіжими та якісними.**

 **Обирайте належну упаковку для кожного типу продуктів та пакуйте продукти дуже ретельно.**

 **Упаковка не повинна пропускати повітря і протікати, тому що через це продукти втрачатимуть вітаміни, поживні речовини і вологу.**

**Важливі застереження щодо замороження свіжих продуктів**



 **Зазначте на пакетах наступну інформацію: тип та кількість продуктів; дату заморожування.**

 **Дуже важливо, щоб продукти заморожувалися якомога швидше. Тому використовуйте дрібні упаковки. Охолодьте продукти перед заморожуванням.**

## Зберігання попередньо заморожених продуктів

- Під час зберігання та використання заморожених продуктів дотримуйтеся рекомендацій виробника. Термін та рекомендована температура для зберігання продуктів зазначені на упаковці.
- Ніколи не купуйте продукти у пошкодженій упаковці, обирайте тільки такі продукти, які зберігаються у морозильниках при температурі  $-18^{\circ}\text{C}$  або нижче.
- Не купуйте продукти, які вкриті шаром інею, бо це свідчить про те, що вони кілька разів були розморожені. Такі продукти мають низьку якість.
- Під час транспортування заморожених продуктів подбайте про те, щоб вони не почали розморожуватися. Підвищення температури скоротить термін зберігання і негативно вплине на якість продуктів.

## Термін зберігання заморожених продуктів

### Рекомендований термін зберігання заморожених продуктів у морозильному відділенні

Тип продукту	Час
Фрукти, яловичина	Від 10 до 12 місяців
Овочі, телятина, птиця	Від 8 до 10 місяців
Оленина	Від 6 до 8 місяців
Свинина	Від 4 до 6 місяців
Рублене м'ясо (фарш)	4 місяць
Хліб, випічка, напівфабрикати, нежирна риба	3 місяць
Лівер	2 місяць
Копчені ковбаси, жирна риба	1 місяць

## Розморожування заморожених продуктів

Мікроорганізми не гинуть під впливом холоду. Після розморожування вони починають активно розмножуватися, в наслідок чого продукти швидко псуються. Отже, намагайтеся використати розморожені продукти як можна скоріше. Часткове розморожування зменшує поживну цінність продуктів, особливо фруктів, овочів та готових страв.

# Розмороження приладу

## Автоматичне розморожування холодильника

Немає потреби розморожувати холодильник, тому що лід, який утворюється на внутрішній задній стінці, розморожується автоматично. Лід, що утворюється на внутрішній задній стінці розморожується, коли компресор не працює. Вода, що накопичується, стікає через отвір у внутрішній задній стінці у резервуар, що розташований над компресором, звідки вона випаровується.

Якщо шар льоду на внутрішній задній стінці холодильника надто великий (3-5 мм), вимкніть прилад та розморозьте його вручну.

## Розморожування звичайного морозильного відділення

- Коли шар наморозі сягнув 3-5 мм, морозильне відділення треба розморозити.
- За 24 години до розморожування активуйте функцію посиленої заморозки (super freeze), щоб додатково охолодити продукти (див. розділ «Заморожування»).

Після цього заберіть заморожені продукти з морозильного відділення і подбайте, щоб вони не розмерзлися.

- Вимкніть прилад (див. розділ увімкнення або вимкнення приладу) та відключіть прилад від електромережі.
- Не використовуйте аерозолі для розморожування, бо вони можуть розплавити пластикові деталі або зашкодити вашому здоров'ю.
- Не використовуйте ніж чи інші гострі предмети щоб зняти шар наморозі, щоб не пошкодити трубки системи охолодження.
- Щоб пришвидшити процес розморожування, поставте на скляну полицю миску із гарячою водою.
- Почистіть внутрішню частину приладу і протріть насухо (див. розділ «Чищення»)
- Перед повторним завантаженням підключіть прилад до електромережі і поверніть регулятор А назад у необхідне положення (тільки для блоків управління 1 і 2).

## Розморожування морозильного відділення NO FROST

- Розморожування морозильного відділення NO FROST відбувається автоматично. Шар наморозі, що періодично з'являється, видалається автоматично.
- Накопичення льоду та паморозі у морозильному відділенні може бути результатом неправильного використання приладу (дверцята відчиняються занадто часто чи занадто довго, дверцята закриваються неправильно, і т.д. ). У такому випадку від'єднайте прилад від електромережі, вийміть усі продукти із морозильного відділення та захистіть їх від розморожування.

Почистіть прилад зсередини та витріть насухо. Перед тим як повернути продукти до морозильного відділення, увімкніть прилад та встановіть бажані налаштування.

## Чищення приладу

### Перед чищенням відключіть прилад від електромережі

– Вимкніть прилад (див. розділ увімкнення або вимкнення приладу) та відключіть прилад від розетки.

- Для чищення усіх поверхонь користуйтеся м'якою ганчіркою. Засоби для чищення, що містять абразивні компоненти, кислоти або розчинники можуть пошкодити поверхні.

Протирайте зовнішню частину приладу водою з додаванням розчину м'якого засобу для чищення. Лаковані та алюмінієві поверхні можна чистити теплою водою, додавши туди трохи м'якого мийного засобу. Також можна користуватися засобами для чищення з невеликим вмістом спирту (напр., засіб для чищення скла).

Не використовуйте засоби, що містять алкоголь, для чищення пластикових деталей.

Помийте **внутрішню частину** приладу теплою водою із розчином мийного засобу та невеликої кількості **оцту**.



- Жолоб та отвір, розташовані під панеллю охолодження на задній стінці, забезпечують виток талої води із внутрішньої частини приладу. Жолоб та отвір не повинні бути заблокованими; тому періодично оглядайте їх та очищуйте, якщо це необхідно (пластиковою паличкою).
- Якщо шар льоду чи наморозі сягає 3-5 мм, це призводить до збільшення витрати електроенергії, отже, регулярно розморозуйте ваш морозильне відділення (це не стосується моделей із NO FROST) . Не використовуйте гострі предмети, розчинники або аерозолі.

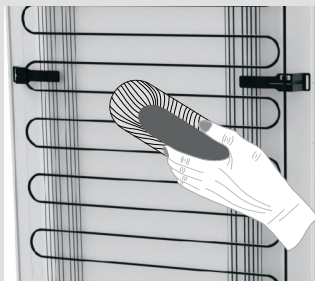

- **Конденсатор** на задній (зовнішній) стінці завжди повинен бути чистим та вільним від пилу і бруду. Час від часу видаляйте пил за допомогою неметалевої щітки або пилососу.



- Не забувайте також чистити резервуар над компресором. Якщо ви знімали резервуар, будь ласка, переконайтесь, що розташували його на місці правильно та абсолютно горизонтально!
- Після чищення увімкніть прилад та покладіть туди продукти.

## Усунення несправностей

Несправність:	Причина / Заходи:
Прилад не працює після підключення до джерела електроенергії.	<ul style="list-style-type: none"> <li>• Перевірте, чи є напруга у розетці і, чи включений прилад.</li> </ul>
Система охолодження працює безперервно протягом тривалого часу:	<ul style="list-style-type: none"> <li>• Температура у приміщенні дуже висока.</li> <li>• Двері відкриваються надто часто чи задовго.</li> <li>• Двері закриваються нещільно (двері можуть просісти, ущільнювач може бути пошкоджений чи забруднений, і т.п.).</li> <li>• Одночасно завантажено зовелику кількість свіжих продуктів.</li> <li>• Датчики холодильника (A or B) заставлені продуктами. Звільніть датчики і дайте повітрю вільно циркулювати навколо них (тільки у певних моделях).</li> <li>• Недостатнє охолодження компресора та випарника. Перевірте циркуляцію повітря за приладом та почистіть випарника.</li> </ul>
 <p>Надмірне утворення льоду на внутрішній задній стінці холодильника може бути викликане наступним:</p>	<ul style="list-style-type: none"> <li>• Двері відкриваються надто часто чи задовго.</li> <li>• У холодильник ставили гарячі продукти.</li> <li>• Продукти або посуд торкаються внутрішньої задньої стінки.</li> <li>• Погана герметичність дверей; почистіть чи замініть ущільнювач, якщо він брудний чи пошкоджений.</li> </ul>
Накопичення льоду та паморози всередині морозильного відділення може бути результатом наступного:	<ul style="list-style-type: none"> <li>• Дверцята відкриваються занадто часто або занадто довго.</li> <li>• Дверцята закриваються неправильно.</li> <li>• Пошкоджено ущільнювач дверцят.</li> <li>• Якщо ущільнювач брудний чи пошкоджений – почистіть чи замініть його.</li> </ul>
Конденсат(роса) на полиці над ящиками:	<ul style="list-style-type: none"> <li>• Це короткочасне явище, якого не можна повністю уникнути, коли температура навколишнього середовища та вологість висока. Воно зменшується, коли температура та вологість нормалізуються. Ми рекомендуємо частіше мити ящики та час від часу витирати конденсовані краплі води.</li> <li>• Відкрийте слайдер контролю вологості.</li> <li>• Тримайте продукти у пакетах чи іншій герметичній упаковці.</li> </ul>
Вода капає з холодильника:	<ul style="list-style-type: none"> <li>• Отвір для витоку заблокований, тала вода стікає поза жолобом.</li> <li>• Прочистіть заблокований отвір, напр. пластиковою паличкою.</li> <li>• Видаліть намерзлу кригу вручну (дивіться розділ «Розморожування»).</li> </ul>

Несправність:	Причина / Заходи:
<p>Блимає кнопка <b>В</b> (для блоку управління 4).</p>	<ul style="list-style-type: none"> <li>• Двері відкриваються надто часто чи задовго.</li> <li>• Двері закриваються нещільно (двері можуть просісти, ущільнювач може бути пошкоджений чи забруднений, і т.п.).</li> <li>• Тривалі перебої в енергопостачанні.</li> <li>• Одночасно завантажено завелику кількість свіжих продуктів.</li> </ul>
<p>Важко відкрити дверцята:</p> 	<ul style="list-style-type: none"> <li>• Якщо Ви хочете відкрити щойно закриті дверцята морозильного відділення, можливо, це буде важко зробити. Коли Ви відкриваєте дверцята холодне повітря виходить з приладу, і замість нього у прилад потрапляє тепле повітря. Охолодження теплого повітря утворює низький тиск і спричиняє ефект «всмоктування», що заважає вільно відкрити двері. Через кілька хвилин ситуація нормалізується, і ви зможете вільно відкрити двері.</li> <li>• Щоб зменшити цей ефект, використовуйте декомпресійну пластину, що знаходиться у пакеті з інструкцією по експлуатації. Прикріпіть пластину на передньому краї корпусу, завжди на боці дверної петлі, як показано на рисунку (тільки у певних моделях).</li> </ul>
<p>Не працює LED освітлення:</p>	<ul style="list-style-type: none"> <li>• Якщо не працює LED освітлення, зверніться до сервісної служби.</li> <li>• Не намагайтеся самостійно ремонтувати світлодіодне освітлення, оскільки існує небезпека ураження електричним струмом високої напруги!</li> </ul>
<p>Відображається код помилки (тільки в деяких моделях):</p>	<ul style="list-style-type: none"> <li>• Якщо на дисплеї з'явиться <b>E</b>, зверніться до сервісної служби.</li> </ul>
<p>Зависока температура у морозильному відділенні:</p> 	<ul style="list-style-type: none"> <li>• Вручну настройте заслінку (розташовану за ящиком для фруктів та овочів): натисніть кнопку і встановіть її у позицію 1 (тільки у певних моделях).</li> </ul>

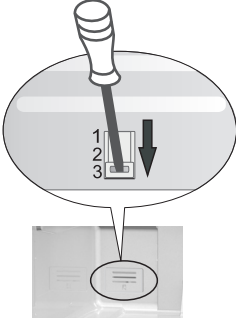
Несправність:	Причина / Заходи:
<p>Зависока температура у холодильному відділенні:</p> 	<ul style="list-style-type: none"> <li>• Вручну настройте заслінку (розташовану за ящиком для фруктів та овочів): натисніть кнопку і встановіть її у позицію 3 (тільки у певних моделях).</li> </ul>

Якщо жодна з порад, наведених вище не усуває несправність, зверніться до найближчого авторизованого сервісного центру і вкажіть тип, модель та серійний номер вказаний на фірмовій табличці/наклейці всередині приладу.

## Рівень шуму

Холодильно-морозильні прилади охолоджуються охолоджувальною системою за допомогою компресора (деякі моделі обладнанні ще вентилятором), робота якого може супроводжуватись певним шумом. Рівень такого шуму залежить від місця, де розташований прилад, правильного використання та загальної експлуатації роботи приладу.

- Одразу після приєднання приладу до живлення робота компресора і звук перетікання рідини можуть бути гучнішими. Це не означає, що прилад несправний, а також не впливає на загальний термін експлуатації приладу. З часом шум зменшиться і, можливо, буде практично непомітним.
- Іноді прилад створює незвичайний та гучний шум. Такий шум часто викликаний неправильною установкою приладу:
  - Прилад має бути установлений рівно та стійко на твердій поверхні.
  - Він не повинен торкатись стіни або суміжних частин кухонного гарнітуру.
  - Перевірте, щоб аксесуари усередині приладу були розміщені належним чином на своїх місцях, а також перевірте пляшки, банки та інші ємності, які можуть торкатись одне одного і стукатись.
- Під час підвищеного навантаження на охолоджувальну систему через часте чи довге відкривання дверцят, або завантаження великої кількості свіжих продуктів, або увімкнення функцій інтенсивного охолодження чи заморожування, прилад може тимчасово видавати гучніший шум.

**ВИРОБНИК ЗАЛИШАЄ ЗА СОБОЮ ПРАВО ВНОСИТИ  
ЗМІНИ, ЩО НЕ ВПЛИВАЮТЬ НА ФУНКЦІОНАЛЬНІСТЬ  
ПРИЛАДУ.**

Інструкції з користування також можна знайти на нашому сайті [www.gorenje.ua](http://www.gorenje.ua) / < <http://www.gorenje.ua> / >

COMBI FS-600



420994

uk (06-14)