



UK Сушильний барабан

Інструкція



ЗМІСТ

1. ІНФОРМАЦІЯ ЩОДО БЕЗПЕКИ.....	3
2. ІНСТРУКЦІЇ З ТЕХНІКИ БЕЗПЕКИ.....	6
3. ОПИС ВИРОБУ.....	7
4. ПАНЕЛЬ КЕРУВАННЯ.....	8
5. ТАБЛИЦЯ ПРОГРАМ.....	9
6. ФУНКЦІЇ.....	10
7. НАЛАШТУВАННЯ.....	11
8. ПЕРЕД ПЕРШИМ КОРИСТУВАННЯМ.....	12
9. ЩОДЕННЕ КОРИСТУВАННЯ.....	12
10. ПОРАДИ І РЕКОМЕНДАЦІЇ.....	13
11. ДОГЛЯД ТА ЧИСТКА.....	14
12. УСУНЕННЯ ПРОБЛЕМ.....	17
13. ТЕХНІЧНІ ДАНІ.....	18

З ДУМКОЮ ПРО ВАС

Дякуємо за придбання приладу Electrolux. Вибраний вами виріб є результатом поєднання багаторічного професійного досвіду та новітніх технологій. Оригінальний і стильний – сконструйований із думкою про вас. Користуючись ним, ви завжди отримуватимете найкращий результат. Компанія Electrolux вітає вас!

Відвідайте наш веб-сайт:



Поради з використання, брошури, інструкції з усунення несправностей, сервісна інформація:

www.electrolux.com/webselfservice



Зареєструйте виріб, щоб отримати покращене обслуговування:

www.registerelectrolux.com



Придбання приладдя, витратних матеріалів та оригінальних запчастин для вашого приладу:

www.electrolux.com/shop

РОБОТА З КЛІЄНТАМИ ТА СЕРВІСНЕ ОБСЛУГОВУВАННЯ

Рекомендується використовувати оригінальні запчастини.

У разі звертання до сервісного центру необхідно мати наступну інформацію: модель, номер виробу (PNC), серійний номер.

Цю інформацію можна знайти на табличці з технічними даними.

 **Увага!** Важлива інформація з техніки безпеки

 Загальна інформація й рекомендації

 Інформація щодо захисту навколишнього середовища

Може змінитися без оповіщення.

1. ⚠ ІНФОРМАЦІЯ ЩОДО БЕЗПЕКИ

Перш ніж установити прилад і користуватися ним, слід уважно прочитати інструкцію, що постачається в комплекті з приладом. Виробник не несе відповідальності за травми або збитки через неправильне встановлення або використання. Інструкції з експлуатації приладом слід зберігати в безпечному і доступному місці з метою користування в майбутньому.

1.1 Безпека дітей і вразливих осіб



ПОПЕРЕДЖЕННЯ!

Існує ризик задушення, ушкоджень чи втрати працездатності.

- Цей прилад може використовуватися дітьми віком від 8 років, а також особами з обмеженими можливостями за умови, що під час використання за ними здійснюватиметься нагляд та/або їм було надано інструкції з безпечної експлуатації приладу і вони розуміють потенційні ризики.
- Не дозволяйте дітям гратися з приладом.
- Не слід залишати дітей віком до трьох років без постійного нагляду поблизу приладу.
- Тримайте всі пакувальні матеріали подалі від дітей і утилізуйте матеріали належним чином.
- М'які засоби слід тримати в недоступному для дітей місці.
- Не допускайте дітей та домашніх тварин до відчинених дверцят приладу.
- Якщо прилад обладнано пристроєм захисту від дітей, його необхідно активувати.
- Дітям забороняється виконувати очищення чи роботи з обслуговування приладу (які можуть виконуватися користувачем) без нагляду.

1.2 Загальні правила безпеки

- Не змінюйте технічні характеристики приладу.
- Для встановлення сушильного барабана зверху на пральній машині використовуйте комплект для вертикального монтажу. Комплект для вертикального монтажу (запитуйте в авторизованих магазинах) можна використовувати тільки із приладом, що вказаний у доданій інструкції. Уважно прочитайте інструкцію (див. брошуру «Установка») перед встановленням.
- Прилад можна встановити окремо або вмонтувати під кухонну робочу поверхню (необхідні зазори див. у брошурі «Установка»).
- Прилад не можна встановлювати за дверима, що замикаються, розсувними дверима або дверима, завіси яких розташовані напроти завіс приладу, якщо вони заважають повному відкриттю дверцят приладу.
- Килим, килимок або будь-яке підлогове покриття не повинні закривати вентиляційні отвори в основі приладу (за наявності).
- Вставляйте штепсельну вилку у розетку електроживлення лише після закінчення установки. Подбайте про те, щоб після встановлення можна було легко дістатися до розетки.
- Переконайтеся, що кімната, у якій розташовано прилад, достатньо провітрюється, і в кімнату не потраплятиме зворотній потік газів від пристроїв, які працюють на паливі, а також від відкритого вогню.
- Використане повітря не слід відводити в димохід, призначений для відведення диму від техніки, що працює на газі або іншому паливі.
- У разі пошкодження електричного кабелю виробник, його авторизований сервісний центр або інша кваліфікована особа має замінити його, щоб уникнути ураження електричним струмом.

- Не перевищуйте максимальний обсяг завантаження 7 кг (див. розділ «Таблиця програм»).
- Не використовуйте прилад, якщо для чищення використовувалися промислові хімікати.
- Видаліть ворс або залишки упаковки, які накопичилися навколо приладу.
- Не користуйтеся приладом без фільтрів. Очищайте фільтр ворсу до і після кожного використання.
- У барабанній сушарці не можна сушити речі, які не були перед цим випрані.
- Предмети, забруднені такими речовинами, як кулінарний жир, ацетон, алкоголь, бензин, гас, плямовивідники, скипидар, віск та усувачі воску, необхідно спершу попрати гарячою водою з додаванням збільшеної дози м'якучого засобу і лише потім сушити в сушильному барабані.
- Такі предмети, як поролон (латексна губка), шапочки для душу, вироби з непромокальних тканин, прогумовані вироби та одяг або подушки, підбиті поролоном, не слід сушити в сушильному барабані.
- Пом'якшувачі та інші аналогічні речовини необхідно застосовувати у відповідності до інструкцій виробника.
- Видаляйте з речей всі предмети, що можуть бути джерелом вогню, такі як запальнички та сірники.
- Не зупиняйте сушильний барабан, доки не закінчиться цикл сушіння, інакше всі речі потрібно швидко вийняти й розкласти, щоб накопичене в них тепло розсіялося.
- Завершальна частина циклу сушіння в сушильному барабані проходить без нагрівання (цикл охолодження), щоб температура речей залишилася такою, яка виключає їх пошкодження.
- Перш ніж виконувати технічне обслуговування, вимкніть прилад і вийміть вилку з розетки.

2. ІНСТРУКЦІЇ З ТЕХНІКИ БЕЗПЕКИ

2.1 Установка

- Видаліть усі транспортувальні болти та пакувальні матеріали.
- Не встановлюйте і не використовуйте пошкоджений прилад.
- Дотримуйтеся інструкцій зі встановлення, що постачаються разом із приладом.
- Будьте обережні під час переміщення приладу, оскільки він важкий. Використовуйте захисні рукавички та взуття, що постачається в комплекті.
- Не встановлюйте прилад і не використовуйте його у приміщеннях, де температура опускається нижче 5°C або перевищує 35°C.
- Поверхня підлоги, на якій буде встановлено прилад, повинна бути рівною, нерухомою, чистою та термостійкою.
- Переконайтеся в тому, що повітря може вільно циркулювати між приладом і підлогою.
- Під час переміщення тримайте прилад у вертикальному положенні.
- Прилад слід встановлювати задньою стороною до стіни.
- Установивши прилад у місце постійної експлуатації, за допомогою спиртового рівня переконайтеся в тому, що він правильно вирівняний. У разі необхідності відрегулюйте ніжки, щоб вирівняти його.

2.2 Підключення до електромережі



ПОПЕРЕДЖЕННЯ!

Існує ризик займання або ураження електричним струмом.

- Прилад повинен бути заземленим.
- Переконайтеся, що електричні параметри на таблиці з технічними даними відповідають параметрам електромережі. У разі

невідповідності слід звернутися до електрика.

- Завжди використовуйте правильно встановлену протиударну розетку.
- Не використовуйте розгалужувачі, перехідники й подовжувачі.
- Не тягніть за кабель живлення, щоб вимкнути прилад із мережі. Завжди вимикайте, витягаючи штепсельну вилку.
- Не торкайтеся кабелю живлення чи штепсельної вилки вологими руками.
- Цей прилад відповідає директивам ЄЕС.

2.3 Користування



ПОПЕРЕДЖЕННЯ!

Існує ризик отримання травм, ураження електричним струмом, пожежі, опіків або пошкодження приладу.

- Прилад призначено виключно для застосування в домашніх умовах.
- Забороняється сушити пошкоджений (розірваний, зношений) одяг, який містить підкладки або набивальний матеріал.
- Дозволяється сушити тільки речі, що придатні для сушіння в сушильному барабані. Дотримуйтеся вказівок на етикетках виробів.
- Якщо білизна випрана із застосуванням плямовивідника, її необхідно додатково прополоскати, перш ніж завантажувати в сушильний барабан.
- Конденсаційна/дистильована вода не придатна для пиття або приготування їжі. Вживання такої води може завдати шкоди здоров'ю людей і тварин.
- Не сідайте й не ставайте на відкриті дверцята.
- Не сушіть мокрі речі в сушильному барабані.

2.4 Догляд і чищення



ПОПЕРЕДЖЕННЯ!

Існує ризик травмування або пошкодження приладу.

- Не використовуйте водяні розпилювачі або пару для очищення пристрою.
- Протріть пристрій вологою м'якою ганчіркою. Застосовуйте лише нейтральні миючі засоби. Не використовуйте абразивні засоби, жорсткі серветки для очищення, розчинники або металеві предмети.

2.5 Утилізація



ПОПЕРЕДЖЕННЯ!

Існує небезпека задушення.

- Від'єднайте прилад від електромережі та водопостачання.

- Відріжте кабель електричного живлення близько до приладу та утилізуйте його.
- Зніміть фіксатор дверцят, щоб унеможливити зачинення дверцят, якщо діти або домашні тварини опиняться всередині барабана.
- Утилізуйте прилад відповідно до місцевих вимог з утилізації відпрацьованого електричного й електронного обладнання (Директива WEEE).

Цей продукт по змісту небезпечних речовин відповідає вимогам Технічного регламенту обмеження використання деяких небезпечних речовин в електричному та електронному обладнанні (постанова Кабінету Міністрів України №1057 від 3 грудня 2008р.)

3. ОПИС ВИРОБУ

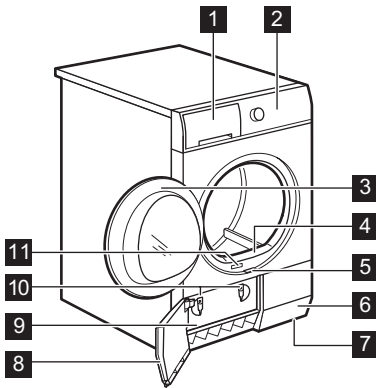

- 1 Контейнер для води
- 2 Панель керування
- 3 Дверцята приладу
- 4 Первинний фільтр
- 5 Кнопка для дверцят конденсатора
- 6 Отвори для виходу повітря
- 7 Регульовані ніжки
- 8 Дверцята конденсатора
- 9 Кришка конденсатора
- 10 Замки для кришки конденсатора
- 11 Табличка з технічними даними



Для зручного завантаження білизни та встановлення можна змінити орієнтацію дверцят. (див. окремий інформаційний листок).

4. ПАНЕЛЬ КЕРУВАННЯ

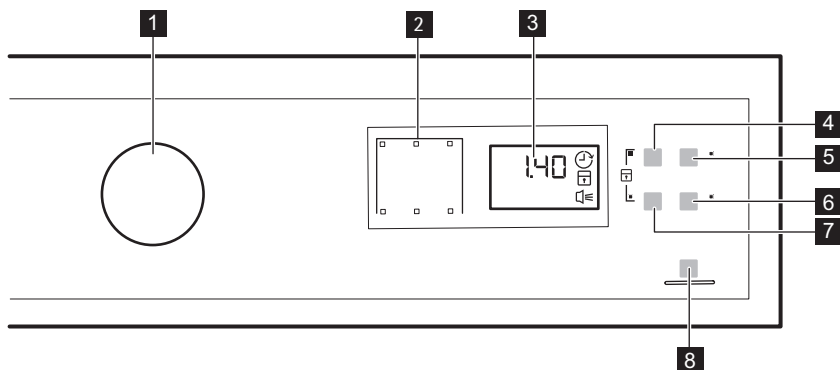

1 Перемикач програм і кнопка ВИМК.



2 Індикатори

3 Дисплей

4 Сенсорна кнопка Час

5 Сенсорна кнопка Відкладений запуск

6 Сенсорна кнопка Звуковий сигнал

7 Сенсорна кнопка Делікатне

8 Сенсорна кнопка Пуск/Пауза











































Торкніться сенсорної кнопки пальцем на символі або імені параметра. Не торкайтеся кнопок панелі керування в рукавицях. Панель керування завжди має бути чистою та сухою.





4.1 Індикатори

Індикатори	Опис
	Фаза сушіння
	Фаза охолодження
	Фаза запобігання зморшкам
	Конденсатор
	Контейнер для води
	Фільтр
	Відкладений запуск
	Дитяча безпека
	Звукові сигнали

Індикатори	Опис
2 . 0 0	Тривалість виконання програми
1 0 ' - 2 . 0 0	Тривалість часу сушіння
3 0 ' - 2 0 h	Тривалість відкладеного запуску

5. ТАБЛИЦЯ ПРОГРАМ

Програми	Тип завантаження	Завантаження (макс.) ¹⁾ /Позначка тканини
 Бавовна		
 Дуже сухе	Рівень сухості: дуже сухе.	7 кг/  
 Добре висушена	Рівень сухості: добре висушені речі.	7 кг/  
 До шафи ²⁾³⁾	Рівень сухості: до шафи.	7 кг/  
 Під праску ²⁾	Рівень сухості: для виробів, які будуть прасуватися.	7 кг/  
 Синтетика		
 Дуже сухе	Рівень сухості: дуже сухе.	3 кг/   
 До шафи ²⁾	Рівень сухості: до шафи.	3 кг/   
 Під праску	Рівень сухості: для виробів, які будуть прасуватися.	3 кг/   
 Мікс	Вироби з бавовни та синтетики. Програма з низькою температурою. Делікатна програма з теплим повітрям.	2 кг/   
 Сушіння за часом	З цієї програмою можна використовувати функцію Час і встановити тривалість програми.	7 кг/   
 Оновлення	Освіження тканин, що зберігалися.	1 кг
 Вовна освіжити	Освіження вовняних тканин. Вовняні речі стануть м'якими і приємними на дотик. Вийміть речі одразу після завершення програми.	1 кг
 Делікатні тканини	Делікатні вироби.	2 кг/   

Програми	Тип завантаження	Завантаження (макс. ¹⁾ /Позначка тканини
 Спортивний одяг	Для сушіння спортивного одягу, виробів із тонких тканин, мікрОВОлокна, поліестеру, не призначених для прасування.	2 кг/ 
 Легке прасування	Тканини, що не змінюються та потребують мінімального прасування. Результати сушіння можуть відрізнитись в залежності від виду тканини. Струсуйте речі, перш ніж класти їх у прилад. Коли програма завершиться, одразу вийміть речі й повісьте їх на вішалку.	1 кг (або 5 сорочок)/ 

1) Максимальна вага стосується сухих речей.

2) **Лише для дослідницьких установ:** Стандартні програми для випробувань, зазначених у стандарті EN 61121.

3) Програма  Бавовна До шафи — це «Стандартна програма для бавовни». Вона може використовуватися для сушіння вологої звичайної білизни з бавовни, і це найбільш економічна програма з точки зору енергоспоживання для сушіння вологої білизни з бавовни.

6. ФУНКЦІЇ

6.1 Час

Ця функція доступна лише для програми Сушіння за часом. Можна встановити тривалість виконання програми від 10 хвилин до 2 годин. Установка тривалості залежить від кількості білизни у приладі.

 Коротку тривалість рекомендується встановлювати для невеликої кількості білизни або лише для однієї речі.

6.2 Делікатне

За допомогою цієї функції можна встановити програму делікатного сушіння при низькій температурі.

Використовуйте цю функцію для тканин, які мають знак  на етикетці (наприклад, акрилу або віскози).

6.3 Звуковий сигнал

ви почуєте звуковий сигнал:

- після закінчення циклу
- після початку та завершення фази розправлення зморшок
- після переривання циклу

За промовчанням функцію звукового сигналу завжди ввімкнено. Ця функція дозволяє вмикати та вимикати сигнал.

 Функцію Звуковий сигнал можна увімкнути для всіх програм.

6.4 Таблиця функцій

Програми ¹⁾			
 Бавовна			
 Дуже сухе		■	■
 Добре висушена		■	■
 До шафи		■	■
 Під праску		■	■
 Синтетика			
 Дуже сухе		■	■
 До шафи		■	■
 Під праску		■	■
 Мікс			■
 Сушіння за часом	■	■	■
 Оновлення			■
 Вовна освіжити		■	■
 Делікатні тканини		■	■
 Спортивний одяг		■	■
 Легке прасування		■	■

¹⁾ Для кожної програми можна встановити принаймні одну функцію. Щоб увімкнути або вимкнути функцію, натисніть відповідну сенсорну кнопку.

7. НАЛАШТУВАННЯ

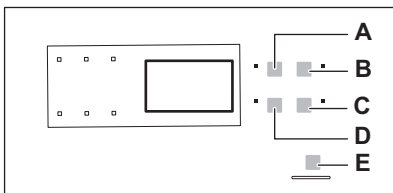

A. Час Сенсорна кнопка 

B. Відкладений запуск Сенсорна кнопка 

C. Звуковий сигнал Сенсорна кнопка 

D. Делікатне Сенсорна кнопка 

E. Пуск/Пауза Сенсорна кнопка 

7.1 Функція захисту від доступу дітей

Ця опція дозволяє дітям гратися з приладом, у той час як програма працює. Перемикач програм і сенсорні кнопки заблоковані.

Працює тільки кнопка вимкнення .

Активація захисту від доступу дітей:

1. Встановіть програму за допомогою перемикача.
2. Почекайте протягом 8 секунд.
3. Натисніть і втримуйте сенсорні кнопки (A) і (D) одночасно.

Індикатор захисту від доступу дітей загоряється.

Індикатор захисту від доступу дітей загоряється.





Можна вимкнути функцію захисту від доступу дітей під час виконання програми. Натисніть і втримуйте ті ж самі сенсорні кнопки, поки індикатор захисту від доступу дітей не згасне.

7.2 Налаштування рівня залишкової вологості білизни

Щоб змінити рівень залишкової вологості за промовчанням для білизни, виконайте такі дії.

1. Встановіть програму за допомогою перемикача.
2. Почекайте близько 8 секунд.
3. Одночасно натисніть і утримуйте кнопки (A) і (B).

Загоряється один із індикаторів:

-  максимально суха білизна
 -  більш суха білизна
 -  стандартно суха білизна
4. Натискайте кнопку (E) знов і знов, доки не загориться індикатор потрібного рівня.
 5. Щоб підтвердити налаштування, одночасно натисніть кнопки (A) і (B) і утримуйте їх протягом 2 секунд.

8. ПЕРЕД ПЕРШИМ КОРИСТУВАННЯМ

Перед першим застосуванням приладу:

- Витріть сушильний барабан вологою ганчіркою.

- Запустіть коротку програму (наприклад, 30 хвилин) з вологою білизною.

9. ЩОДЕННЕ КОРИСТУВАННЯ

9.1 Негайний пуск програми

1. Підготуйте білизну та завантажте її у прилад.



УВАГА

Переконайтеся, що білизна не потрапляє між дверцятами приладу та гумовою прокладкою, коли дверцята закриваються.

2. Установіть програму та опції, що відповідають типу завантаження. На дисплеї відображається тривалість програми.

i Час сушіння, який ви бачите, стосується завантаження 5 кг для програм прання бавовни та джинсового одягу. Для інших програм час сушіння стосується рекомендованого завантаження. Час сушіння для програм прання бавовняного та джинсового одягу при завантаженні більше 5 кг буде довшим.

3. Натисніть сенсорну кнопку Пуск/Пауза.
Запускається програма.

9.2 Відкладений пуск програми

1. Установіть програму та функції, що відповідають типу завантаження.
2. Натискайте кнопку відкладеного пуску, доки не дисплеї не з'явиться потрібний час відкладеного пуску.

i Пуск програми можна відкласти на період від 30 хвилин до 20 годин.

3. Натисніть сенсорну кнопку Пуск/Пауза.

На дисплеї відобразиться зворотний відлік часу до відкладеного пуску.



Після закінчення зворотного відліку програма запуститься автоматично.

9.3 Зміна програми

1. Поверніть перемикач програм у положення ① (вимкнено)
2. Оберіть програму.

9.4 Після завершення програми

Дії після виконання програми.



- Лунає переривчастий звуковий сигнал.
- Блимає індикатор .
- Блимає індикатор .
- Світиться індикатор Пуск/Пауза.

Ще близько 30 хвилин прилад продовжує працювати на фазі розправлення складок.

Фаза розправлення складок запобігає утворенню складок на білизні.

Ви можете видалити білизну до завершення фази розправлення складок. Для отримання кращих результатів рекомендується виймати білизну, коли цю фазу майже завершено.

Про завершення фази розправлення складок свідчать описані нижче ознаки.

- Індикатор  світиться, але не блимає.
- Індикатор  світиться, але не блимає.
- Індикатор Пуск/Пауза згасає.

1. Поверніть перемикач програм у положення ① (ВИМК)
2. Відчиніть дверцята приладу.
3. Вийміть білизну.
4. Закрийте дверцята приладу.

i Завжди очищайте фільтр і спорожняйте контейнер для води після завершення програми.

9.5 Режим очікування

Для зменшення споживання енергії ця функція автоматично вимикає прилад:

- Через 5 хвилин, якщо ви не запустите програму.
- Через 5 хвилин після закінчення програми.





10. ПОРАДИ І РЕКОМЕНДАЦІЇ

10.1 Підготовка білизни

- Застібніть «блискавки».

- Застібніть фіксатори на пухових виробках.
- Не сушіть зав'язки або стрічки вільними (наприклад, стрічки

- фартуха). Зв'яжіть їх, перш ніж запусити програму.
- Видаліть всі речі з кишень.
 - Якщо виріб має внутрішній шар з бавовни, виверніть його навиворіт. Переконайтеся, що шар бавовни завжди ззовні.
 - Рекомендується встановити правильну програму, придатну для того типу тканин, які знаходяться в приладі.
 - Не кладіть речі темного кольору разом із світлими речами. Темні кольори можуть линяти.
 - Використовуйте належну програму для бавовни, светрів і в'язаних речей, щоб запобігти усадці.
 - Переконайтеся, що завантаження не перевищує максимум, указаний у таблиці програм.
 - Сушіть лише білизну, придатну для сушіння в барабані. Звертайте увагу на етикетки на виробі.
 - Не сушіть разом великі та малі речі. Малі речі можуть потрапити всередину великих виробів і залишитися вологими.

Етикетка на тканині	Опис
	Білизна придатна для барабанного сушіння.
	Білизна придатна для барабанного сушіння за високої температури.
	Білизна придатна для барабанного сушіння лише за низької температури.
	Білизна не придатна для барабанного сушіння.

11. ДОГЛЯД ТА ЧИСТКА

11.1 Очищення фільтру

1.

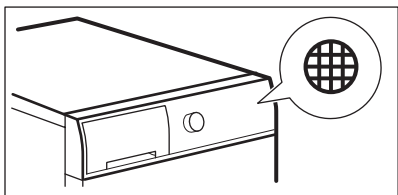

2.

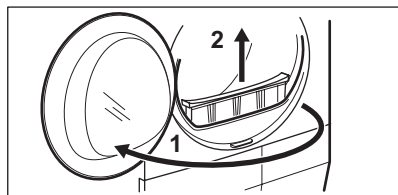

3.

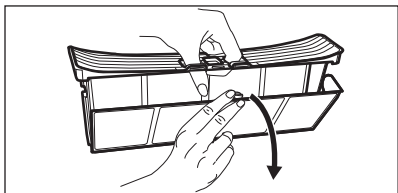

4.



5.1)

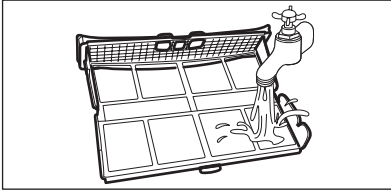

6.

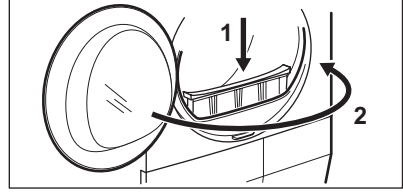

1) за необхідності промийте фільтр гарячою водою.

11.2 Спустошення контейнера для води

1.

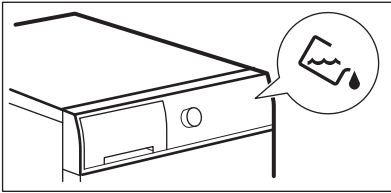

2.

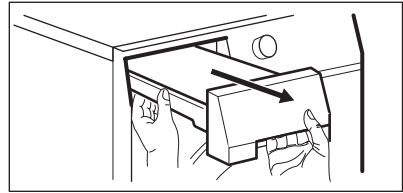

3.

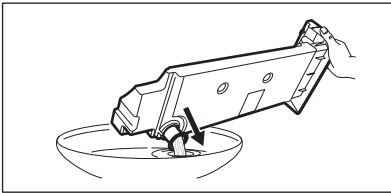

4.

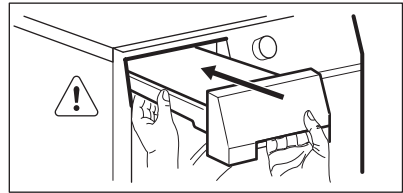

Ви можете використовувати воду з контейнера як альтернативу дистильованій воді (наприклад, для прасування з паром). Перш ніж використовувати воду, видаліть залишки бруду з фільтра.

11.3 Очищення конденсатора

1.

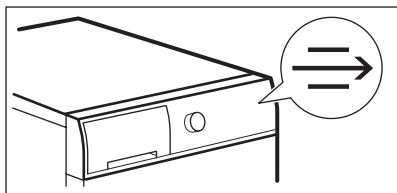

2.

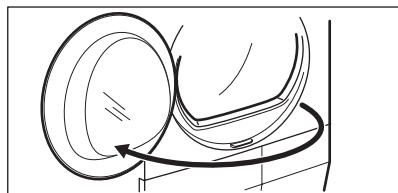

3.

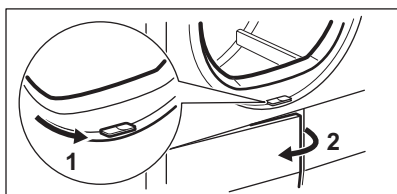

4.

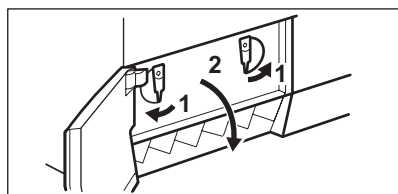

5.

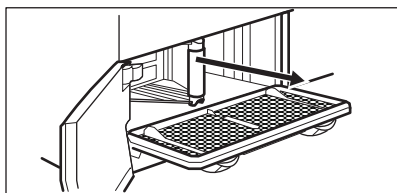

6.

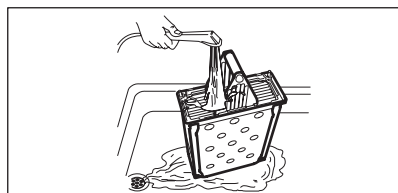

7.

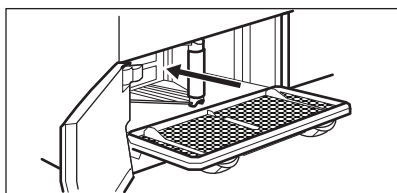

8.

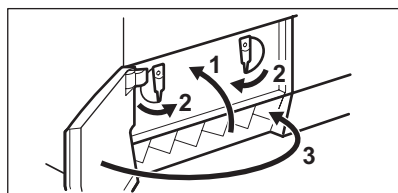

11.4 Чищення барабана



ПОПЕРЕДЖЕННЯ!

Перш ніж чистити прилад, відключіть його від електромережі.

Для очищення внутрішньої поверхні барабана та його ребер використовуйте нейтральний миючий засіб. Протріть насухо поміті поверхні м'якою ганчіркою.



УВАГА

Не використовуйте для чищення барабана абразивні матеріали або дротяну мочалку.

11.5 Очищення панелі керування та корпусу

Для очищення панелі керування і корпусу використовуйте нейтральний миючий засіб.

Для очищення використовуйте вологу ганчірку. Протріть насухо поміті поверхні м'якою ганчіркою.

**УВАГА**

Не застосовуйте для очищення приладу засоби для очищення меблів чи очищувальні засоби, які можуть спричинити корозію.

11.6 Очищення отворів для виходу повітря

Використовуйте пилосос для видалення пуху з отворів для виходу повітря.

12. УСУНЕННЯ ПРОБЛЕМ

Проблема	Можливе вирішення
Не вдається активувати пристрій.	Переконайтеся в тому, що вилку під'єднано до розетки.
	Перевірте запобіжник домашньої електропроводки (на електрощиті).
Програма не активується.	Натисніть кнопку Пуск/Пауза.
	Переконайтеся в тому, що дверцята приладу зачинено.
Дверцята приладу не зачиняються.	Переконайтеся, що фільтри правильно встановлені.
	Переконайтеся, що білизна не потрапляє між дверцятами приладу та гумовою прокладкою.
Прилад зупиняється під час роботи.	Переконайтеся, що контейнер для води порожній. Натисніть Пуск/Пауза, щоб запустити програму ще раз.
Час циклу занадто довгий, або результати сушіння незадовільні. ¹⁾	Переконайтеся, що вага білизни відповідає тривалості програми.
	Подбайте про те, щоб фільтри були чисті.
	Білизна занадто волога. Повторіть віджимання білизни в пральній машині.
	Переконайтеся, що температура в приміщенні вище +5°C і нижче +35°C. Оптимальна температура в приміщенні має бути від 19°C до 24°C.
	Установіть програму Сушіння за часом або Дуже сухе. ²⁾
На дисплеї відображається Err .	Якщо ви хочете встановити нову програму, вимкніть і ввімкніть прилад.
	Переконайтеся, що функції відповідають програмі.

Проблема	Можливе вирішення
На дисплеї відображається (наприклад, E51).	Вимкніть та ввімкніть прилад. Запустіть нову програму. Якщо проблема виникає знову, зверніться у сервісний центр.

1) Максимум через 5 годин програма автоматично припиняється.

2) Може статися, що деякі ділянки залишаться вологими, якщо сушаться великі речі (наприклад, постільні простирадла).

Якщо результати сушіння незадовільні

- Встановлена програма була неправильною.
- Засмітився фільтр.
- Засмітився конденсатор.
- У приладі було занадто багато білизни.
- Барабан забруднений.
- Неправильне налаштування датчика провідності (див. розділ

«Налаштування — налаштування залишкового рівня вологи білизни», щоб обрати краще налаштування».

- Отвори для виходу повітря забиті.
- Температура в приміщенні занадто низька або занадто висока (оптимальна температура в приміщенні становить від 19°C до 24°C)

13. ТЕХНІЧНІ ДАНІ

Висота x Ширина x Глибина	850 x 600 x 540 мм (максимально 575 мм)
Макс. глибина з відкритими дверцятами	1030 мм
Макс. ширина з відкритими дверцятами	950 мм
Висота регулюється	850 мм (+15 мм — регулювання ніжок)
Об'єм барабана	104 л
Максимальне завантаження	7 кг
Напруга	230 В
Частота	50 Гц
Необхідний запобіжник	10 А
Загальна потужність	2250 Вт
Клас енергетичної ефективності	B
Споживання електроенергії ¹⁾	4,30 кВт-год
Річне споживання електроенергії ²⁾	504 кВт-год
Споживання енергії у ввімкненому стані	0,41 Вт

Споживання енергії у вимкненому стані	0,41 Вт
Тип використання	Побутові прилади
Допустима навколишня температура	від +5°C до +35°C
Рівень захисту від проникнення твердих часток і вологи, що забезпечується захисним кожухом, за винятком випадків, коли низьковольтне обладнання не має захисту від вологи	IPX4

1) Згідно з EN 61121. 7 кг бавовни, швидкість обертання 1000 об/хв.

2) Споживання електроенергії в кВт-год, виходячи зі 160 циклів сушіння стандартної програми для бавовни при повному й частковому завантаженні, і споживання в режимах зі зниженою потужністю. Фактичне споживання енергії на цикл залежатиме від характеру використання приладу (ПОЛОЖЕННЯ (ЄС) № 392/2012).

13.1 Показники споживання

Програма	Швидкість/залишкова вологість	Час сушіння	Споживання електроенергії
Бавовна 7 кг			
До шафи	1400 об/хв 50%	115 хв	3,77 кВт-год
	1000 об/хв 60%	131 хв	4,30 кВт-год
Під праску	1400 об/хв 50%	96 хв	3,04 кВт-год
	1000 об/хв 60%	109 хв	3,47 кВт-год
Синтетика 3 кг			
До шафи	1200 об/хв 40%	48 хв	1,26 кВт-год
	800 об/хв 50%	55 хв	1,43 кВт-год

14. ОХОРОНА ДОВКІЛЛЯ

Здавайте на повторну переробку матеріали, позначені відповідним символом . Викидайте упаковку у відповідні контейнери для вторинної сировини. Допоможіть захистити навколишнє середовище та здоров'я інших людей і забезпечити вторинну

переробку електричних і електронних приладів. Не викидайте прилади, позначені відповідним символом , разом з іншим домашнім сміттям. Поверніть продукт до заводу із вторинної переробки у вашій місцевості або зверніться до місцевих муніципальних органів влади.

www.electrolux.com/shop



1369444 10-A-242016

