



Thinking of you
Electrolux



EDH3498RDL

RU СУШИЛЬНЫЙ БАРАБАН

ИНСТРУКЦИЯ ПО
ЭКСПЛУАТАЦИИ



СОДЕРЖАНИЕ

1. УКАЗАНИЯ ПО БЕЗОПАСНОСТИ	3
2. ОПИСАНИЕ ИЗДЕЛИЯ	5
3. ПАНЕЛЬ УПРАВЛЕНИЯ	6
4. ПРОГРАММЫ	7
5. РЕЖИМЫ	8
6. НАСТРОЙКИ	10
7. ЕЖЕДНЕВНОЕ ИСПОЛЬЗОВАНИЕ	11
8. УКАЗАНИЯ И РЕКОМЕНДАЦИИ	12
9. УХОД И ОЧИСТКА	13
10. ПОИСК И УСТРАНЕНИЕ НЕИСПРАВНОСТЕЙ	16
11. ТЕХНИЧЕСКИЕ ДАННЫЕ	17

МЫ ДУМАЕМ О ВАС

Благодарим Вас за приобретение прибора Electrolux. Вы выбрали изделие, за которым стоят десятилетия профессионального опыта и инноваций. Уникальное и стильное, оно создавалось с заботой о Вас. Поэтому когда бы Вы ни воспользовались им, Вы можете быть уверены: результаты всегда будут превосходными.

Добро пожаловать в Electrolux!

На нашем веб-сайте Вы сможете:



Найти рекомендации по использованию изделий, руководства по эксплуатации, мастер устранения неисправностей, информацию о техническом обслуживании:
www.electrolux.com



Зарегистрировать свое изделия для улучшения обслуживания:
www.electrolux.com/productregistration



Приобрести дополнительные принадлежности, расходные материалы и фирменные запасные части для своего прибора:
www.electrolux.com/shop

ПОДДЕРЖКА ПОТРЕБИТЕЛЕЙ И СЕРВИСНОЕ ОБСЛУЖИВАНИЕ

Мы рекомендуем использовать оригинальные запчасти.

При обращении в сервис-центр следует иметь под рукой следующую информацию.

Данная информация находится на табличке с техническими данными. Модель, код изделия (PNC), серийный номер.



Внимание / Важные сведения по технике безопасности.



Общая информация и рекомендации



Информация по защите окружающей среды

Право на изменения сохраняется.

1. УКАЗАНИЯ ПО БЕЗОПАСНОСТИ

Перед установкой и эксплуатацией прибора внимательно ознакомьтесь с приложенным руководством. Производитель не несет ответственности за травмы и повреждения, полученные/вызванные неправильной установкой и эксплуатацией. Позаботьтесь о том, чтобы данное руководство было у Вас под рукой на протяжении всего срока службы прибора.

1.1 Безопасность детей и лиц с ограниченными возможностями



ВНИМАНИЕ!

Существует риск удушья, получения травм или стойких нарушений нетрудоспособности.

- Данный прибор может эксплуатироваться детьми старше 8 лет и лицами с ограниченными физическими, сенсорными или умственными способностями или с недостаточным опытом или знаниями только после получения соответствующих инструкций или при условии нахождения под присмотром лица, отвечающего за их безопасность.
 - Не позволяйте детям играть с прибором.
 - Храните все упаковочные материалы вне досягаемости детей.
 - Храните все средства для стирки вне досягаемости детей.
 - Не подпускайте детей и домашних животных к прибору, когда его дверца открыта.
 - Очистка и доступное пользователю техническое обслуживание не должно производиться детьми без присмотра.
- или за дверью с петлями, расположенными на противоположной стороне по отношению к петлям на дверце машины так, что полностью открыть дверцу прибора невозможно.
- Прибор имеет большой вес: не забывайте о мерах предосторожности при его перемещении. Обязательно используйте защитные перчатки.
 - Перемещайте прибор только в вертикальном положении.
 - Задняя сторона прибора должна располагаться у стены.
 - Убедитесь, что между днищем прибора и полом имеется достаточная вентиляция.
 - Убедитесь, что ковровое покрытие не перекрывает вентиляционные отверстия в основании прибора (если это применимо).
 - Запрещается отводить выпускаемый прибором воздух в вытяжную систему, используемую для приборов, в которых происходит сжигание газа или иных видов топлива. (если это применимо)
 - Если сушильный барабан устанавливается поверх стиральной машины, используйте комплект для вертикальной сборки. Комплект для вертикальной сборки, который можно приобрести в авторизованном магазине, может использоваться только с прибором, обозначенном в приложенной к данной принадлежности инструкции. Внимательно ознакомьтесь с ней перед установкой (см. Брошюру с инструкциями по установке).
 - Обеспечьте надлежащую вентиляцию для того, чтобы избежать обратного притока газов в помещение, создаваемого устройствами, в которых происходит сгорание других видов топлива (включая камин).
 - Прибор может быть установлен как отдельно, так и под столешницу, если под ней достаточно места (см. Брошюру с инструкциями по установке).
 - После установки прибора в рабочее положение при помощи спиртового уровня убедитесь в том, что прибор полностью выровнен. При необходимости выровняйте его, изменяя высоту ножек.

1.2 Установка

- Удалите всю упаковку.
- Не устанавливайте и не подключайте прибор, если он имеет повреждения.
- Следуйте приложенным к прибору инструкциям по его установке.
- Убедитесь, что пол на месте установки прибора ровный, прочный, чистый и не боится нагрева.
- Не устанавливайте и не эксплуатируйте прибор в помещениях с температурой ниже 5°C или выше 35°C.
- Не устанавливайте прибор за дверью, запираемой на замок, за раздвижной дверью

Подключение к электросети



ВНИМАНИЕ!

Существует риск пожара и поражения электрическим током.

- Прибор должен быть заземлен.
- Убедитесь, что параметры электропитания, указанные на табличке с техническими данными, соответствуют параметрам электросети. В противном случае вызовите электрика.
- Включайте прибор только в установленную надлежащим образом электророзетку с защитным контактом.
- Не пользуйтесь тройниками и удлинителями.
- Следите за тем, чтобы не повредить вилку и сетевой кабель. В случае необходимости замены сетевого шнура она должна быть выполнена нашим сервисным центром.
- Вставляйте вилку сетевого кабеля в розетку только во конце установки прибора. Убедитесь, что после установки имеется доступ к вилке.
- Для отключения прибора от электросети не тяните за кабель электропитания. Всегда беритесь за саму вилку.
- Не беритесь за кабель электропитания или за его вилку мокрыми руками.
- Данный прибор соответствует директивам Е.Е.С.

1.3 Эксплуатация



ВНИМАНИЕ!

Существует риск пожара, взрыва, поражения электрическим током или повреждения прибора.

- Используйте прибор только в жилых помещениях.
- Не изменяйте параметры данного прибора.
- Заключительный этап программы сушки выполняется без нагревания (цикл охлаждения), чтобы обеспечить сохранность белья.

В случае остановки прибора до завершения цикла сушки немедленно извлеките белье и разложите его для обеспечения рассеивания тепла.

- В случае использования смягчителя для ткани или аналогичных продуктов следуйте инструкции по безопасности на их упаковке.

- Не используйте прибор без фильтра. После каждым использованием или перед ним очищайте фильтр для ворса.
- Убирайте ворс, скопившийся вокруг прибора.
- Не сушите поврежденные изделия с набивкой или наполнителями.
- Запрещается сушить в сушильном барабане изделия из вспененной резины (латексной резины), шапочки для душа, водостойкие текстильные изделия, изделия на резиновой основе, а также одежду и подушки со вставками из вспененной резины.
- Перед тем как сушить в сушильном барабане вещи, находившиеся в контакте с такими веществами, как растительное масло, ацетон, спиртное, бензин, керосин, пятновыводители, скипидар, воск и средства для удаления воска, выстирайте их в горячей воде с увеличенным количеством стирального порошка.
- Не сушите в приборе вещи, подвергшиеся чистке с помощью химических веществ.
- Не допускайте оставления в карманах одежды газовых и бензиновых зажигалок или спичек.
- Сушите только ткани, для которых допускается сушка в сушильном барабане. Следуйте указаниям на ярлыке.
- Не сушите в приборе нестиранные вещи.
- Если при стирке белья использовался пятновыводитель, то перед тем, как помещать белье в сушильный барабан, следует выполнить дополнительный цикл полоскания.
- Не пейте конденсат и не готовьте на нем пищу. Он может причинить вред здоровью людей и домашних животных.
- Не садитесь и не вставайте на открытую дверцу.
- Соблюдайте максимально допустимую загрузку в 9 кг (см. Главу «Таблица программ»).
- Не сушите в сушильном барабане неотжатые вещи.

1.4 Уход и очистка



ВНИМАНИЕ!

Это может привести к повреждению прибора или травмам.

- Перед выполнением операций по чистке и уходу выключите прибор и извлеките вилку сетевого шнура из розетки.

- Не используйте для очистки прибора подаваемую под давлением воду или пар.
- Протирайте прибор мягкой влажной тряпкой. Используйте только нейтральные моющие средства. Не используйте абразивные средства, царапающие губки, растворители или металлические предметы.

- Отключите прибор от сети электропитания.
- Отрежьте кабель электропитания и утилизируйте его.
- Удалите защелку дверцы, чтобы предотвратить риск ее заперения на случай, если внутри прибора окажутся дети и домашние животные.

1.5 Внутреннее освещение



ВНИМАНИЕ!

Существует опасность травмы. Светодиодное свечение в видимой части спектра: не допускайте попадания светового луча непосредственно в глаза.



В приборе используется модуль подсветки или галогеновая лампа, предназначенная только для бытовых приборов. Не используйте его для освещения дома.

Для замены лампы внутреннего освещения обращайтесь в сервисный центр.

Компрессор



ВНИМАНИЕ!

Существует риск повреждения прибора.

- Тепловой насос данного сушильного барабана и его контур заполнены специальным хладагентом, не содержащим фторо- и хлоросодержащие углеводороды. Контур должен быть хорошо закреплен. Повреждение системы может привести к утечке.

1.6 Утилизация



ВНИМАНИЕ!

Существует опасность травмы или удушья.

2. ОПИСАНИЕ ИЗДЕЛИЯ

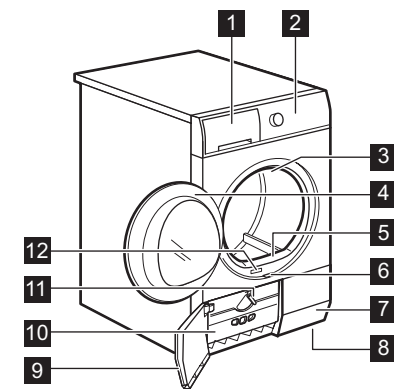

- 1 Емкость для конденсата
- 2 Панель управления
- 3 Внутреннее освещение

- 4 Загрузочная дверца
- 5 Первичный фильтр
- 6 Кнопка для открывания дверцы теплообменника
- 7 Вентиляционные щели
- 8 Регулируемые ножки
- 9 Дверца теплообменника
- 10 Крышка теплообменника
- 11 Ручка фиксации крышки теплообменника
- 12 Табличка с техническими данными



Пользователь может перевесить дверцу, чтобы изменить сторону ее открывания. Это поможет облегчить загрузку и выгрузку белья или установку самого прибора (см. отдельный буклет).

3. ПАНЕЛЬ УПРАВЛЕНИЯ

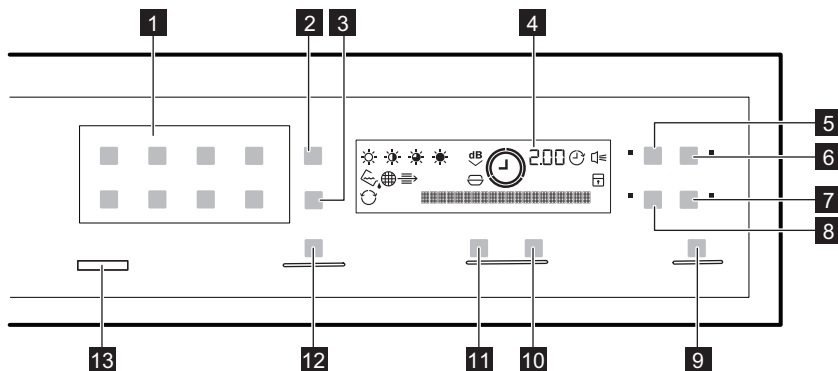

- 1** Сенсорное поле программы
- 2** Сенсорное поле Dryness (сухость) ☀️
- 3** Сенсорное поле Reverse Plus (Реверс плюс) ↻
- 4** Дисплей
- 5** Сенсорное поле Time (Сушка по времени) ⌚
- 6** Сенсорное поле Delay (Отсрочка) ⌚
- 7** Сенсорное поле Buzzer (Звуковой сигнал) 🔊
- 8** Сенсорное поле Anticrease (Антисминание) 🧺
- 9** Сенсорное поле Start/Pause (Пуск/Пауза) ▶️||
- 10** Сенсорное поле «Увеличение времени сушки с полкой» +

- 11** Сенсорное поле «Уменьшение времени сушки с полкой» —
- 12** Сенсорное поле MyFavourite+ (Любимая программа)
- 13** Кнопка «Вкл/Выкл» ⓘ



Прикоснитесь к сенсорным полям, дотронувшись пальцем до области, на которой виден символ или название дополнительной функции. Не пользуйтесь панелью управления в перчатках. Позаботьтесь о том, чтобы панель управления всегда была сухой и чистой.

Индикаторы	Описание
	Защита от детей
	Емкость для конденсата
	Фильтр
	Конденсатор
	Этап сушки
	Этап охлаждения
	Этап «антисминание»
	Отсрочка пуска
	Очень тихо
	Reverse Plus (Реверс плюс)

Индикаторы	Описание
	Степень сушки
Time of day	Текстовая строка
2.00	Продолжительность программы
30'-20h	Продолжительность отсрочки пуска

4. ПРОГРАММЫ

Программы	Тип загрузки / Загрузка (макс.) ¹⁾ / Символы на ярлыке
Cotton (Хлопок)	Степень сушки: Extra Dry (Очень сухое) , Strong Dry (Сухое) , Cupboard Dry (В шкаф) ²⁾³⁾ , Iron Dry (Под утюг) ²⁾ / 9 кг /
Synthetic (Синтетика)	Степень сушки: Extra Dry (Очень сухое) , Cupboard Dry (В шкаф) ²⁾ , Iron Dry (Под утюг) ²⁾ / 3,5 кг /
Sports (Спортивное)	Спортивная одежда, одежда из тонких и легких тканей, микрофибры и полиэстра, которые не подлежат глажке. / 2 кг /
Duvet (Одеяло)	Сушка односпальных или двухспальных одеял и подушек (с перовым, пуховым или синтетическим наполнением). / 3 кг /
Drying Rack (Сушильная полка) ⁴⁾	Щадящая сушка шерстяных вещей, для которых допускается стирка, и спортивной обуви (см. отдельное Руководство, приложение к функции "Сушильная полка"). / 1 кг (или 1 пара спортивной обуви)
Wool (Шерсть) ⁵⁾	Шерстяные вещи. Щадящая сушка изделий из шерсти, пригодных для машинной стирки. Извлекайте сразу после завершения программы. Для получения более сухого белья нажмите на сенсорное поле Wool (Шерсть) несколько раз, чтобы увеличить продолжительность работы программы. / 1 кг
Rapid (Быстрая)	Сушка изделий из хлопка и синтетических тканей при низкой температуре. / 2 кг /
Others (Другие) ⁶⁾	

Программы	Тип загрузки / Загрузка (макс.) ¹⁾ / Символы на ярлыке
Cottons Extra Silent (Хлопок - очень тихая)	Щадящая сушка изделий из хлопка при сниженном до минимума уровне шума. Программа может использоваться в ночное время. Степень сушки: ☀ Extra Dry (Очень сухое), ☀ Strong Dry (Сухое), ☀ Cupboard Dry (В шкаф) / 9кг / ☹☹
Jeans (Джинсы)	Повседневная одежда, например, джинсы, свитера из тканей различной толщины (например, на воротнике, манжетах и швах). / 9кг / ☹☹☹
Delicates (Тонкие ткани)	Изделия из тонких тканей. / 3 кг / ☹☹☹
Easy Iron (Легкая глажка)	Простой уход за бельем, которому требуется минимум глажки. Результаты сушки могут различаться в зависимости от типа и вида ткани. Перед загрузкой встряхните каждое загружаемое изделие. По завершении программы быстро сразу же извлеките вещи из барабана и повесьте их на вешалку. / 1 кг (или 5 рубашек) / ☹☹☹
Time Drying (Время сушки)	Данная программа позволяет использовать режим Time и задавать продолжительность программы. / 9 кг / ☹☹☹
Refresh (Освежить)	Программа, предназначенная для того, чтобы освежить белье после хранения. / 1 кг

1) Максимальный вес приведен для сухих вещей.

- 2) **Только для тестирующих организаций:** стандартные программы для тестирования приведены в документации EN 61121.
- 3) В соответствии с 932/2012. Программа для хлопка "В шкаф" является "Стандартной программой для хлопка". Это наиболее энергоэффективная программа для сушки влажного белья из хлопка нормальной степени загрязненности
- 4) Только с использованием сушильной полки.
- 5) Программа сушки шерстяных изделий в данной стиральной машине с сушкой прошла тестирование и одобрена компанией Woolmark. Данная программа пригодна для сушки шерстяных изделий с ярлыками «ручная стирка» при условии выполнения стирки с использованием утвержденного компанией Woolmark цикла ручной стирки и сушки в барабане и в соответствии с инструкциями производителя. (M1129).
- 6) Несколько раз нажмите на сенсорное поле  **Others (Другие)** так, чтобы на дисплее высветилась требуемая программа.

5. РЕЖИМЫ

5.1 Time (Время)

Эта функция применима только к программе Time Drying (Время сушки). Вы можете задать продолжительность работы программы от 10 минут (минимум) до 2 часов (максимум). Выбор времени зависит от количества белья в приборе.

Рекомендуется задавать для небольшого количества белья или при сушке только одной вещи короткое время сушки.

5.2 Anticrease (Антисминание)

Увеличение стандартного времени этапа «Антисминание» (30 минут) по окончании цикла сушки до 60 минут. Данная функция предотвращает образование складок на ткани. Во время выполнения этапа «Антисминание» белье можно вынуть из прибора.

5.3 Dryness (Сухость) ☀

Данная функция обеспечивает дополнительную сушку белья.

Имеется 4 варианта выбора:

- ☀ Extra Dry (Очень сухое)
- ☀ Strong Dry (Сухое) (только для Cotton (Хлопок))
- ☀ Cupboard Dry (В шкаф)
- ☀ Iron Dry (Под утюг)

- Завершение цикла.
- Начало и конец этапа антисминания
- прерывание цикла.

По умолчанию звуковая сигнализация включена. При помощи данной функции можно включать и отключать звуковую сигнализацию.



Режим Buzzer (Звуковой сигнал) можно использовать со всеми программами.

5.4 Reverse Plus (Реверс плюс) ↻

Сушка более легких, деликатных тканей, боящихся высоких температур (например, акрила, вискозы). Данная функция также помогает уменьшить образование складок на белье.

Для изделий со значком  на ярлыке.

5.5 Время сушки с сушильной полкой

Эта функция применима только к программе Drying Rack (Сушильная полка) . Вы можете задать продолжительность работы программы от 30 минут (минимум) до 4 часов (максимум). Выбор времени зависит от количества белья в приборе.

Рекомендуется задавать для небольшого количества белья или при сушке только одной вещи короткое время сушки.

5.7 MyFavourite+ (Любимая программа)

При первом включении прибора нажатие на «MyFavourite+ (Любимая программа)» приводит к выводу на дисплей уведомления о том, что память не заполнена.

Через несколько использований прибор может автоматически запомнить наиболее часто используемые программы.













Это сенсорное поле позволяет задать одну из 3-х наиболее часто используемых программ. Нажмите на MyFavourite+ (Любимая программа) один раз, чтобы задать первую любимую программу.





Нажмите на MyFavourite+ (Любимая программа) дважды, чтобы задать "Любимую программу-2".

Нажмите на MyFavourite+ (Любимая программа) три раза, чтобы задать "Любимую программу-3".

5.6 Buzzer (Звуковой сигнал)





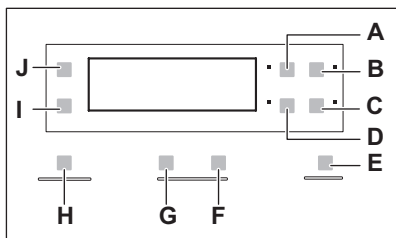

При работе этой функции звуковые сигналы выдаются в следующих случаях:

Программы					
 Cotton (Хлопок)	■	■			
 Synthetic (Синтетика)	■	■	■		
 Sports (Спортивное)	■				
 Drying Rack (Сушильная полка)					■
 Rapid (Быстрая)	■				
 Duvet (Одеяло)					
Wool (Шерсть)					
 Others (Другие)					

Программы					
Cottons Extra Silent (Хлопок - очень тихая)		■	■		
Jeans (Джинсы)		■			
Delicates (Тонкие ткани)		■			
Easy Iron (Легкая глажка)		■			
Time Drying (Время сушки)	■	■			
Refresh (Освежить)		■			

6. НАСТРОЙКИ



- A) Сенсорное поле Time (Сушка по времени) .
- B) Сенсорное поле Delay (Отсрочка) .
- C) Сенсорное поле Buzzer (Звуковой сигнал) .
- D) Сенсорное поле Anticrease (Антисминание) .
- E) Сенсорное поле Start/Pause (Пуск/Пауза) .
- F) Сенсорное поле «Увеличение времени сушки с полкой»
- G) Сенсорное поле «Уменьшение времени сушки с полкой»
- H) Сенсорное поле MyFavourite+ (Любимая программа)
- I) Сенсорное поле Reverse Plus (Реверс плюс) .
- J) Сенсорное поле Dryness (сухость) .

6.1 Функция «Защита от детей»



Данная функция не позволяет детям играть с прибором во время выполнения программы. Ручка выбора программ и сенсорные поля блокируются. Не заблокированной остается только кнопка Вкл/Выкл.

Включение функции «Защита от детей»

1. Включите прибор нажатием на кнопку «Вкл/Выкл».
2. Одновременно нажмите и удерживайте сенсорные поля (A) и (D), пока не загорится индикатор функции «Защита от детей».
 - Функцию «Защита от детей» можно выключить в процессе выполнения программы. Одновременно нажмите и удерживайте сенсорные поля, пока не погаснет индикатор функции «Защита от детей».

6.2 Выберите язык



Установка языка

1. Одновременно нажмите и удерживайте сенсорные поля (B) и (C), пока не высветится язык, выбранный при предыдущей установке.
2. При помощи сенсорного поля  или  задайте свой язык. Для сохранения выбора нажмите на сенсорное поле E.

6.3 Жесткость и проводимость воды

Жесткость воды варьируется в зависимости от географической местности. Жесткость воды влияет на проводимость воды и на поведение установленного в приборе датчика проводимости. Зная величину проводимости воды, можно настроить датчик и улучшить результаты сушки.

Настройка датчика проводимости

1. Включите прибор нажатием на кнопку «Вкл/Выкл».
2. Одновременно нажмите и удерживайте сенсорные поля (A) и (B), пока не загорится один из индикаторов ниже:
 -  низкая (<300 мкС/см)
 -  средняя (300-600 мкС/см)
 -  высокая (>600 мкС/см)
3. Многократным нажатием на сенсорное поле (E) добейтесь включения индикатора требуемого уровня.
4. Для подтверждения настройки одновременно нажмите и удерживайте примерно 2 секунды сенсорные поля (A) и (B).

6.4 Индикатор контейнера для конденсата





По умолчанию индикатор контейнера для конденсата включен. Индикатор загорается, ко-

гда программа завершена или когда необходимо опорожнить контейнер для конденсата.



В случае установки комплекта для слива конденсата прибор автоматически сливает воду из контейнера для конденсата. В подобном случае рекомендуется отключить индикатор контейнера для конденсата. Список подходящих к прибору принадлежностей приведен в прилагаемой к нему брошюре.

Выключение индикатора контейнера для конденсата

1. Включите прибор нажатием на кнопку «Вкл/Выкл».
2. Одновременно нажмите и удерживайте сенсорные поля (J) и (I), пока на дисплее не отобразится одна из следующих двух конфигураций:
 - Индикатор  выключен, а индикатор  включен.
 - Индикатор контейнера для конденсата выключен. Примерно через 4 секунды оба индикатора погаснут.
 - Индикаторы  и  будут гореть.
 - Индикатор контейнера для конденсата включен. Примерно через 4 секунды оба индикатора погаснут.

7. ЕЖЕДНЕВНОЕ ИСПОЛЬЗОВАНИЕ



Перед первым использованием прибора необходимо произвести одну из этих операций:

- Протрите сушильный барабан влажной тряпкой.
- Запустите короткую программу (напр. 30 минут) с влажным бельем.





В начале цикла сушки (3-5 мин) уровень шума может быть немного выше. Это объясняется пуском компрессора, что нормально для таких приборов с компрессорами, как холодильники или морозильники.

7.1 Выберите язык

При первом включении прибора на дисплее отображается язык, установленный по умолчанию. Можно подтвердить его или установить другой язык.

Выбор другого языка:

1. При помощи сенсорного поля  или  задайте свой язык
2. Для сохранения выбора нажмите на сенсорное поле Start/Pause (Пуск/Пауза). Язык можно менять неограниченное число раз (см. Главу *Настройки*).

7.2 Запуск программы без отложенного старта

1. Подготовьте вещи и загрузите их в прибор.
2. Включите прибор нажатием на кнопку «Вкл/Выкл».
3. Выберите подходящую программу и функции в соответствии с типом загрузки.
 - На дисплее отобразится продолжительность программы.
4. Нажмите на сенсорное поле Start/Pause (Пуск/Пауза); начнется выполнение программы.



ПРЕДУПРЕЖДЕНИЕ!

Убедитесь, что при закрывании дверцы белье не оказалось зажато между дверцей прибора и резиновым уплотнением.

7.3 Запуск программы с отложенным стартом

1. Выберите подходящую программу и функции в соответствии с типом загрузки.
2. Нажимайте кнопку отложенного пуска до тех пор, пока на дисплее не требуемое отобразится время задержки.
 - Можно отложить старт программы на время от 30 минут (минимум) до 20 часов (максимум).
3. Нажмите на сенсорное поле Start/Pause (Пуск/Пауза); начнется обратный отсчет. На дисплее будет отображаться обратный отсчета времени, оставшегося до старта.
 - После завершения обратного отсчета произойдет запуск программы.

7.4 Функция Auto Off

Для снижения энергопотребления данная функция автоматически выключает прибор:

- Спустя пять минут, если потребитель не запустил программу.
- Через пять минут по окончании программы.

7.5 Изменение выбранной программы

1. Выключите прибор нажатием на кнопку «Вкл/Выкл».
2. Включите прибор нажатием на кнопку «Вкл/Выкл».
3. Задайте программу.

7.6 По окончании программы

По окончании выполнения программы

- Выдается прерывистый звуковой сигнал.
 - При этом горит индикатор .
 - Горит индикатор Start/Pause (Пуск/Пауза). Прибор продолжает выполнять этап «антисминание» еще примерно 30 минут. Этап «антисминание» позволяет удалить складки с Вашего белья. Белье можно извлечь до окончания работы этапа «антисминание». Для наилучших результатов рекомендуется извлекать белье, когда данный этап почти или окончательно завершен.
- По окончании выполнения этапа «антисминание»:
- При этом горит индикатор .
 - Индикатор Start/Pause (Пуск/Пауза) гаснет.
1. Выключите прибор нажатием на кнопку «Вкл/Выкл».
 2. Откройте дверцу прибора.
 3. Выньте белье.
 4. Закройте дверцу прибора.



Всегда очищайте фильтр и опорожняйте резервуар для воды по окончании программы.

8. УКАЗАНИЯ И РЕКОМЕНДАЦИИ





8.1 Подготовка белья

- Закройте молнии.
- Застегните пуговицы или иные крепления пододеяльников.

- Не позволяйте завязкам или лентам (например, тесемкам фартука) свободно развиваться. Завяжите их старта программы.
- Извлеките все содержимое карманов.
- Если у предмета одежды имеется внутренний слой из ваты, выверните его наизнанку.

- Ватный слой всегда должен находиться снаружи.
- Рекомендуем выбирать программу, подходящую к типу ткани, белье из которой загружено в прибор.
- Не загружайте ткани насыщенных цветов вместе со светлыми тканями. Ткани насыщенных цветов могут полинять.
- Для изделий из трикотажа и хлопка используйте соответствующую программу, чтобы избежать усадки одежды.

- Убедитесь, что вес белья не превышает максимально допустимого веса, указанного в Таблице программ.
- Сушите только изделия, для которых допускается сушка в сушильном барабане. Руководствуйтесь информацией на ярлыках изделий.

Ярлык изделия	Описание
	Изделия, для которых допускается сушка в сушильном барабане.
	Изделия, для которых допускается сушка в сушильном барабане. Выберите программу со стандартной температурой.
	Изделия, для которых допускается сушка в сушильном барабане. Выберите программу с низкой температурой.
	Изделия, сушка которых в сушильном барабане не допускается.

9. УХОД И ОЧИСТКА

9.1 Очистка фильтра

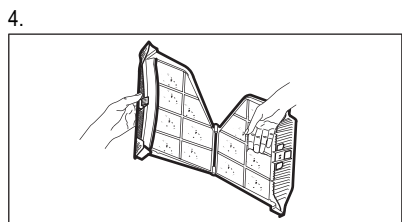
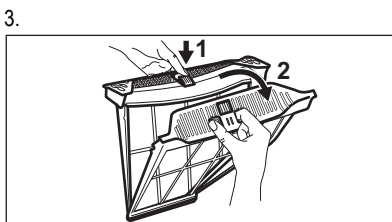
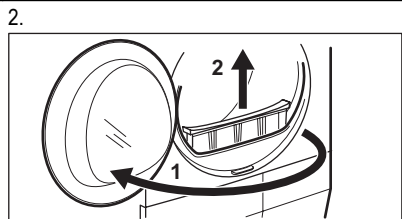
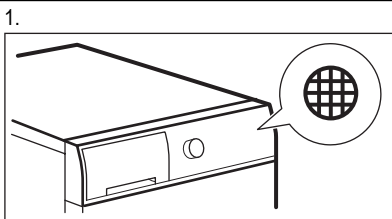

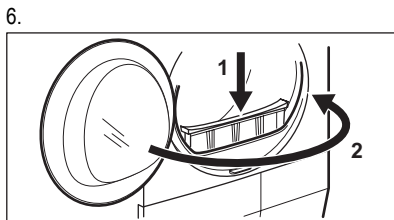
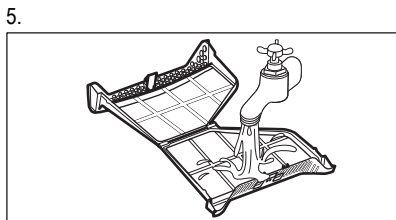

9.2 Слив воды из контейнера для сбора конденсата

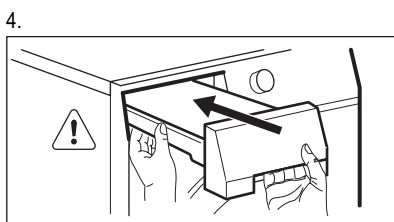
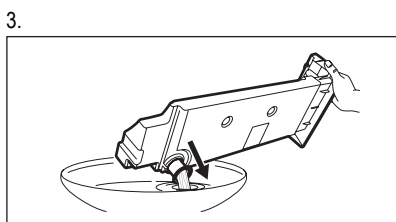
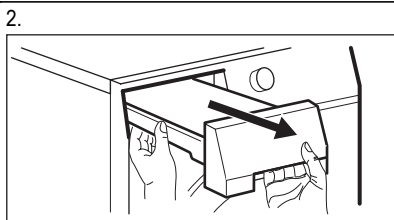
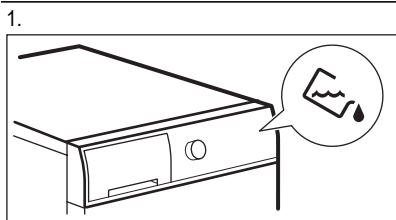

Воду из резервуара для воды можно использовать в качестве дистиллированной воды (например, для глажки с использованием пара). Перед использованием этой воды отфильтруйте ее от загрязнений.

9.3 Очистка фильтра конденсатора



Частота, с которой возникает необходимость очистки фильтров, зависит от типа и количества белья. При сушке с максимальной нагрузкой очищайте фильтры каждый третий цикл.

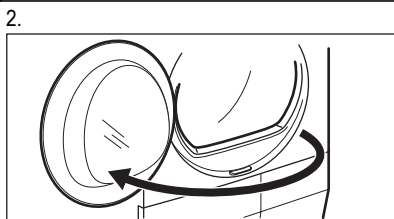
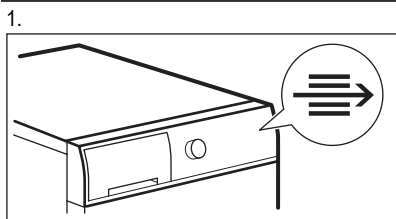

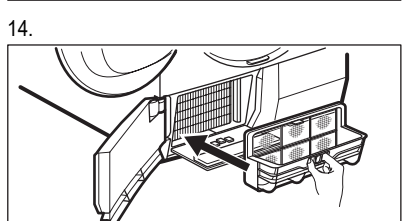
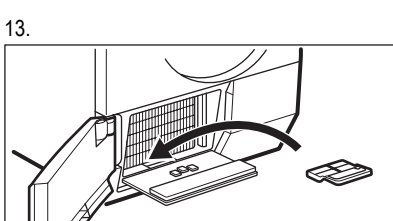
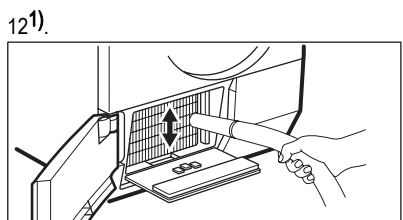
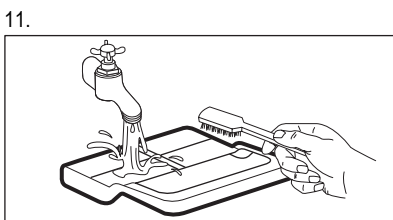
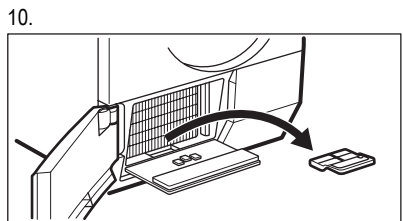
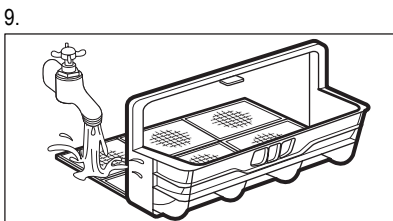
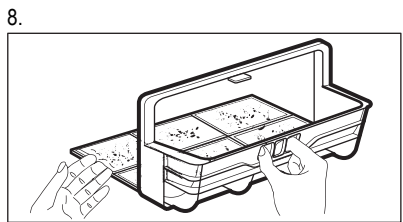
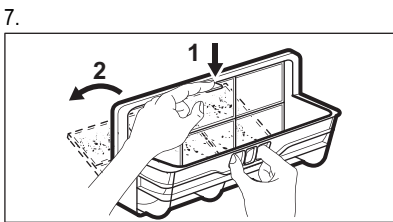
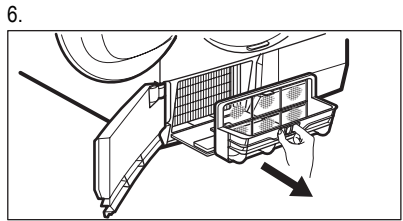
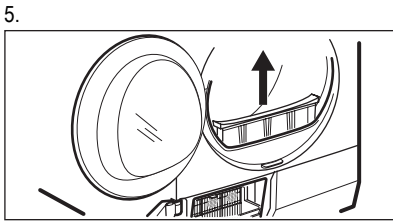
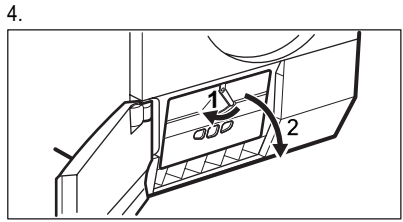
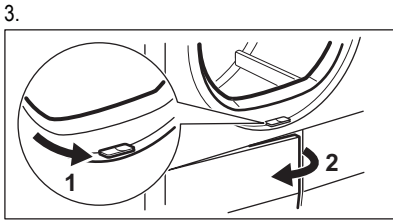

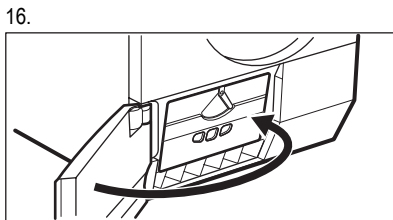
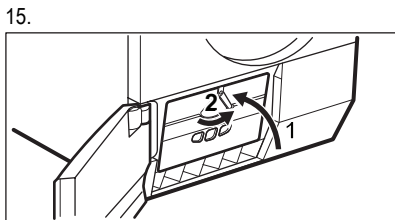

1) При необходимости удаляйте ворс из отделения теплообменника каждые 6 месяцев. Для этого можно использовать пылесос.

9.4 Чистка барабана



ВНИМАНИЕ!

Перед очисткой отключите прибор от электросети.

Для мытья внутренней поверхности барабана и его ребер используйте нейтральное моющее средство. Протрите вымытые поверхности мягкой тряпкой.



ПРЕДУПРЕЖДЕНИЕ!

Не используйте для чистки барабана абразивные материалы или металлические губки.

9.5 Очистка панели управления и корпуса

Для мытья панели управления и корпуса используйте нейтральное моющее средство.

Для очистки используйте влажную тряпку. Протрите вымытые поверхности мягкой тряпкой.



ПРЕДУПРЕЖДЕНИЕ!

Не используйте для мытья прибора средства для мытья мебели и чистящие вещества, которые могут вызвать коррозию.

9.6 Очистка вентиляционных щелей

Для удаления ворса из вентиляционных щелей воспользуйтесь пылесосом.

10. ПОИСК И УСТРАНЕНИЕ НЕИСПРАВНОСТЕЙ

10.1

Неисправность	Возможное решение
Прибор не включается.	Убедитесь, что вилка сетевого шнура вставлена в розетку электропитания.
	Убедитесь, что предохранитель на электрощитке не поврежден.
Программа не запускается.	Нажмите на Start/Pause (Пуск/Пауза).
	Убедитесь, что дверца прибора закрыта.
Дверца прибора не закрывается.	Убедитесь, что фильтр установлен правильно.
	Убедитесь, что белье не оказалось зажатым между дверцей прибора и резиновым уплотнением.

Неисправность	Возможное решение
Прибор автоматически останавливается во время работы.	Убедитесь, что контейнер для сбора конденсата пуст. Нажмите на кнопку Start/Pause (Пуск/Пауза), чтобы снова запустить программу.
Дисплей показывает большую продолжительность программы. ¹⁾	Убедитесь, что вес белья соответствует продолжительности программы.
	Убедитесь, что фильтр не требует очистки.
	Белье слишком мокрое. Снова отожмите белье в стиральной машине.
	Позаботьтесь о том, чтобы температура в помещении не была слишком высокой.
Дисплей показывает короткую продолжительность программы.	Задайте программу Time Drying (Время сушки) или Extra Dry (Очень сухо).
На дисплее отображается Ег .	Если Вы захотите задать новую программу, выключите и включите прибор.
	Убедитесь, что выбранные функции применимы к заданной программе.
На дисплее отображается « E51 ».	Выключите и включите прибор. Запустите новую программу. Если неисправность появится снова, обратитесь в сервисный центр.

¹⁾ По истечении примерно 5 часов работа программы автоматически завершается

10.2 Результаты сушки неудовлетворительны

- Неверный выбор программы.
- Засорен фильтр.
- Засорен конденсатор.

- Слишком много белья в приборе.
- Барабан загрязнен.
- Неверная настройка датчика проводимости.
- Засорены вентиляционные щели.

11. ТЕХНИЧЕСКИЕ ДАННЫЕ

Размеры, (мм)	Высота / Ширина / Глубина	850 x 600 x 600
Макс. глубина (с открытой дверцей прибора)		1090 мм
Макс. ширина (с открытой дверцей прибора)		950 мм
Подключение к электросети	Напряжение	230 В
	Частота	50 Гц
	Предохранитель	4 А
	Полная мощность	900 Вт
Объем барабана		118 л

Вес прибора		57 кг
Белье: макс. вес		9 кг
Тип использования		Бытовой
Температура окружающей среды	Мин.	5°C
	Макс.	35°C
Энергопотребление ¹⁾	кВт·ч/цикл	2,23 кВт·ч
Годичное энергопотребление ²⁾		259 кВт·ч
Класс энергопотребления		A++
Потребляемая мощность	При оставлении во включенном состоянии	0,05 W
	В выключенном состоянии	0,05 W

1) В соответствии с EN 61121. 9 кг хлопка на скорости отжима 1000 об/мин.

2) Годовое энергопотребление в кВт·ч из расчета 160 циклов сушки с использованием стандартной программы для хлопка при полной и частичной загрузке и потреблении, рассчитанном для энергосберегающих режимов. Фактическое энергопотребление при конкретном цикле будет зависеть от того, как используется прибор (ПОЛОЖЕНИЕ ЕС №392/2012).

12. ОХРАНА ОКРУЖАЮЩЕЙ СРЕДЫ

Материалы с символом  следует сдавать на переработку. Положите упаковку в соответствующие контейнеры для сбора вторичного сырья. Принимая участие в переработке старого электробытового оборудования, Вы помогаете защитить окружающую среду и

здоровье человека. Не выбрасывайте вместе с бытовыми отходами бытовую технику, помеченную символом . Доставьте изделие на местное предприятие по переработке вторичного сырья или обратитесь в свое муниципальное управление.



Дата производства данного изделия указана в серийном номере (serial number), где первая цифра номера соответствует последней цифре года производства, вторая и третья цифры номера – порядковому номеру недели. Например, серийный номер 11012345 означает, что изделие произведено на десятой неделе 2011 года.

www.electrolux.com/shop



136926820-A-142013

