

EWW51685WD
EWW51685SWD



RU Стирально-сушильная машина

Инструкция по эксплуатации



Electrolux

СОДЕРЖАНИЕ

1. СВЕДЕНИЯ ПО ТЕХНИКЕ БЕЗОПАСНОСТИ.....	3
2. УКАЗАНИЯ ПО БЕЗОПАСНОСТИ.....	6
3. ОПИСАНИЕ ИЗДЕЛИЯ.....	8
4. ПАНЕЛЬ УПРАВЛЕНИЯ.....	9
5. ПРОГРАММЫ	10
6. ПОКАЗАТЕЛИ ПОТРЕБЛЕНИЯ.....	15
7. РЕЖИМЫ.....	16
8. ПАРАМЕТРЫ.....	18
9. ПЕРЕД ПЕРВЫМ ИСПОЛЬЗОВАНИЕМ.....	18
10. ЕЖЕДНЕВНОЕ ИСПОЛЬЗОВАНИЕ – ТОЛЬКО СТИРКА.....	18
11. ЕЖЕДНЕВНОЕ ИСПОЛЬЗОВАНИЕ – ТОЛЬКО СУШКА.....	23
12. ЕЖЕДНЕВНОЕ ИСПОЛЬЗОВАНИЕ – СТИРКА И СУШКА.....	25
13. ПОЛЕЗНЫЕ СОВЕТЫ.....	26
14. УХОД И ОЧИСТКА.....	29
15. ПОИСК И УСТРАНЕНИЕ НЕИСПРАВНОСТЕЙ.....	33
16. АВАРИЙНОЕ ОТКРЫВАНИЕ ДВЕРЦЫ.....	36
17. ТЕХНИЧЕСКИЕ ДАННЫЕ.....	37

МЫ ДУМАЕМ О ВАС

Благодарим Вас за приобретение прибора Electrolux. Вы выбрали изделие, за которым стоят десятилетия профессионального опыта и инноваций. Уникальное и стильное, оно создавалось с заботой о Вас. Поэтому когда бы Вы ни воспользовались им, Вы можете быть уверены: результаты всегда будут превосходными.

Добро пожаловать в Electrolux!

На нашем веб-сайте Вы сможете:



Найти рекомендации по использованию изделий, руководства по эксплуатации, мастер устранения неисправностей, информацию о техническом обслуживании:

www.electrolux.com/webselfservice



Зарегистрировать свое изделие для улучшения обслуживания:

www.registerelectrolux.com



Приобрести дополнительные принадлежности, расходные материалы и фирменные запасные части для своего прибора:

www.electrolux.com/shop

ПОДДЕРЖКА ПОТРЕБИТЕЛЕЙ И СЕРВИСНОЕ ОБСЛУЖИВАНИЕ

Мы рекомендуем использовать оригинальные запчасти.

При обращении в сервис-центр следует иметь под рукой следующую информацию: модель, код изделия (PNC), серийный номер.

Данная информация находится на табличке с техническими данными.



Внимание / Важные сведения по технике безопасности.



Общая информация и рекомендации



Право на изменения сохраняется.

1. ⚠ СВЕДЕНИЯ ПО ТЕХНИКЕ БЕЗОПАСНОСТИ

Перед установкой и эксплуатацией прибора внимательно ознакомьтесь с приложенным руководством. Производитель не несет ответственность за травмы и повреждения, полученные/вызванные неправильной установкой и эксплуатацией. Позаботьтесь о том, чтобы данное руководство было у Вас под рукой на протяжении всего срока службы прибора.

1.1 Безопасность детей и лиц с ограниченными возможностями



ВНИМАНИЕ!

Существует риск удушья, получения травм или стойких нарушений нетрудоспособности.

- Данный прибор может эксплуатироваться детьми старше 8 лет и лицами с ограниченными физическими, сенсорными или умственными способностями и с недостаточным опытом или знаниями только при условии нахождения под присмотром лица, отвечающего за их безопасность, или после получения соответствующих инструкций, позволяющих им безопасно эксплуатировать электроприбор и дающих им представление об опасности, сопряженной с его эксплуатацией.
- Не позволяйте детям играть с прибором.
- Детям младше 3 лет запрещается находиться рядом с прибором, если взрослые не обеспечивают за ними постоянный надзор.
- Храните все упаковочные материалы вне досягаемости детей.

- Храните все средства для стирки вне досягаемости детей.
- Не подпускайте детей и домашних животных к прибору, когда его дверца открыта.
- Очистка и доступное пользователю техническое обслуживание не должно производиться детьми без присмотра.

1.2 Общие правила техники безопасности

- Не изменяйте параметры данного прибора.
- Прибор может быть установлен как отдельно, так и под столешницу, если под ней достаточно места.
- Не устанавливайте прибор за дверью, запираемой на замок, за раздвижной дверью или за дверью с петлями, расположенными на противоположной стороне по отношению к петлям на дверце прибора.
- Вставляйте вилку сетевого кабеля в розетку только во конце установки прибора. Убедитесь, что после установки имеется доступ к вилке.
- Вентиляционные отверстия в днище (если они предусмотрены конструкцией) не должны перекрываться ковровым покрытием.
- Обеспечьте надлежащую вентиляцию для того, чтобы избежать обратного притока газов в помещение, создаваемого устройствами, в которых происходит сгорание других видов топлива (включая камины).
- Запрещается отводить выпускаемый прибором воздух в вытяжную систему, используемую для приборов, в которых происходит сжигание газа или иных видов топлива (если это применимо).
- Рабочее давление воды (минимальное и максимальное) должно находиться в пределах 0,5 бар (0,05 МПа) и 8 бар (0,8 МПа).
- Соблюдайте максимально допустимую загрузку в 8 кг (см. Главу «Таблица программ»).

- При подключении прибора к водопроводу должны использоваться новые поставляемые с ним комплекты шлангов. Использовать старые комплекты шлангов нельзя.
- В случае повреждения шнура питания во избежание несчастного случая он должен быть заменен изготовителем, авторизованным сервисным центром или специалистом с равнозначной квалификацией.
- Убирайте ворс, скопившийся вокруг прибора.
- Перед тем, как сушить в стирально-сушильной машине вещи, загрязненные такими веществами, как кулинарный жир, ацетон, спирт, бензин, керосин, пятновыводители, скипидар, воск и средства для удаления воска, их следует выстирать в горячей воде с увеличенным количеством стирального порошка.
- Не используйте прибор для вещей, подвергшиеся чистке с помощью промышленных химикатов.
- Не сушите в стирально-сушильной машине нестиранные вещи.
- Нельзя сушить в стирально-сушильной машине изделия из вспененной резины (латексная губка), шапочки для душа, водостойкие текстильные изделия, изделия на резиновой основе, а также одежду и подушки со вставками из вспененной резины.
- Смягчители для ткани и другие подобные средства следует использовать в соответствии с указаниями их изготовителей.
- Выньте из карманов все предметы, например, зажигалки и спички.
- Никогда не останавливайте стирально-сушильную машину до завершения цикла сушки за исключением случая, когда белье быстро вынимается и расстилается для обеспечения рассеивания тепла.

- Заключительный этап цикла сушки в стирально-сушильной машине выполняется без нагрева (этап охлаждения) для того, чтобы конечная температура белья позволила обеспечить его сохранность.
- Не используйте для очистки прибора подаваемую под давлением воду или пар.
- Протирайте прибор мягкой влажной тряпкой. Используйте только нейтральные моющие средства. Не используйте абразивные средства, царапающие губки, растворители или металлические предметы.
- Перед выполнением операций по чистке и уходу выключите прибор и извлеките вилку сетевого шнура из розетки.

2. УКАЗАНИЯ ПО БЕЗОПАСНОСТИ

2.1 Установка

- Следуйте приложенным к прибору инструкциям по его установке.
- Не устанавливайте и не эксплуатируйте прибор в помещениях с температурой ниже 0°C или в местах, где он может оказаться под действием атмосферных условий.
- Перемещайте прибор только в вертикальном положении.
- Убедитесь, что между дном прибора и полом имеется достаточная вентиляция.
- Удалите всю упаковку и вывинтите транспортировочные болты.
- Убедитесь, что пол на месте установки прибора ровный, прочный, чистый и не боится нагрева.
- Сохраните транспортировочные болты. Перед следующим перемещением прибора Вам будет необходимо заблокировать барабан.
- Прибор имеет большой вес: не забывайте о мерах предосторожности при его перемещении. Обязательно используйте защитные перчатки.
- Не устанавливайте и не подключайте прибор, если он имеет повреждения.
- Не устанавливайте и не эксплуатируйте прибор в помещениях с температурой ниже 0°C или в местах, где он может оказаться под действием атмосферных условий.
- Не устанавливайте прибор там, где его дверцу будет невозможно полностью открыть.
- Для обеспечения необходимого пространства между прибором и ковровым покрытием отрегулируйте высоту ножек прибора.
- После установки прибора в рабочее положение при помощи спиртового уровня убедитесь в том, что прибор стоит абсолютно ровно. При необходимости выровняйте его, изменяя высоту ножек.

2.2 Подключение к электросети



ВНИМАНИЕ!

Существует риск пожара и поражения электрическим током.

- Прибор должен быть заземлен.
- Включайте прибор только в установленную надлежащим образом электророзетку с защитным контактом.
- Не пользуйтесь тройниками и удлинителями.
- Для отключения прибора от электросети не тяните за кабель электропитания. Всегда беритесь за саму вилку.
- Не беритесь за кабель электропитания или за его вилку мокрыми руками.
- Только для Великобритании и Ирландии: Прибор оснащен вилкой, рассчитанной на ток 13 А. При замене предохранителя в вилке электропитания следует использовать предохранитель номиналом 13 А ASTA (BS 1362).
- Данный прибор соответствует директивам Е.Е.С.

2.3 Подключение к водопроводу

- Следите за тем, чтобы не повредить шланги для воды.
- Перед подключением прибора к новым или давно не использовавшимся трубам дайте воде стечь, пока она не станет чистой.
- Перед первым использованием прибора убедитесь в отсутствии протечек.

2.4 Эксплуатация



ВНИМАНИЕ!

Существует риск травмы, поражения электрическим током, пожара, получения ожогов или повреждения прибора.

- Используйте прибор только в жилых помещениях.
- Не изменяйте параметры данного прибора.
- Не кладите на прибор, рядом с ним или внутрь него легковоспламеняющиеся материалы или изделия, пропитанные легковоспламеняющимися веществами.
- Не прикасайтесь к стеклянной части дверцы во время работы программы. Дверца может быть горячей.
- Не сушите поврежденные изделия с набивкой или наполнителями.
- Если при стирке белья использовался пятновыводитель, то перед тем, как запустить цикл сушки, следует выполнить дополнительный цикл полоскания.
- Удостоверьтесь, что из белья извлечены все металлические предметы.
- Сушите только ткани, для которых допускается сушка в стирально-сушильной машине. Следуйте указаниям на ярлыке.
- Пластмассовые предметы не являются жаростойкими.
 - В случае использования мерного шарика для мощного средства извлеките его перед запуском программы сушки.
 - Не используйте мерный шарик для мощного средства при выборе программы «нон-стоп».



ВНИМАНИЕ!

Это может привести к повреждению прибора или травмам.

- Не садитесь и не вставайте на открытую дверцу.
- Не сушите в приборе неотжатые вещи.

2.5 Утилизация

- Отключите прибор от электросети.
- Отрежьте и утилизируйте кабель электропитания.
- Удалите защелку дверцы, чтобы предотвратить риск ее заперания

при попадании внутрь прибора
детей и домашних животных.

3. ОПИСАНИЕ ИЗДЕЛИЯ

3.1 Обзор прибора

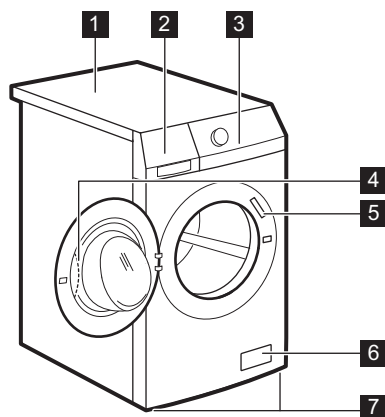

- 1 Верхняя панель
- 2 Дозатор моющего средства
- 3 Панель управления
- 4 Рукоятка дверцы
- 5 Табличка с техническими данными
- 6 Фильтр сливного насоса
- 7 Ножки для выравнивания прибора

3.2 Набор крепежных накладок (4055171146)

Имеется в продаже в ближайшем авторизованном магазине.

При установке прибора на цоколе закрепите прибор крепежными накладками.

Внимательно прочитайте инструкцию, прилагаемую к данной дополнительной принадлежности.

4. ПАНЕЛЬ УПРАВЛЕНИЯ

4.1 Описание панели управления

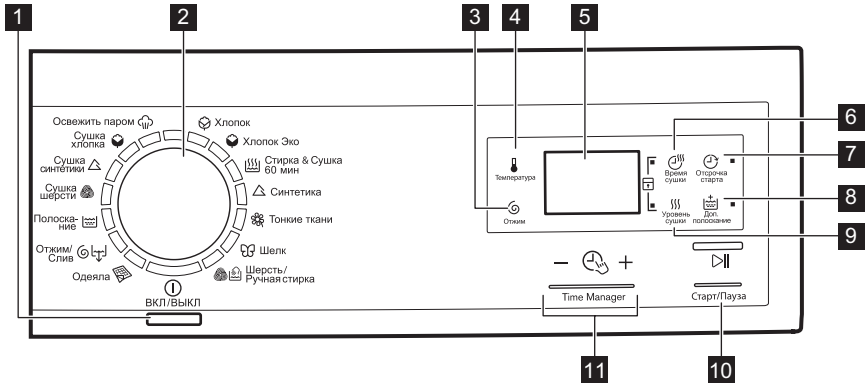





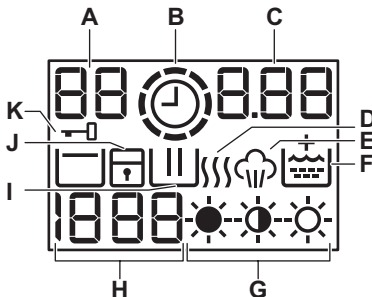







- 1** Кнопка «Вкл/Выкл» (ВКЛ/ВЫКЛ)
- 2** Селектор программ
- 3** Сенсорное поле снижения скорости отжима (Отжим)
- 4** Сенсорное поле температуры (Температура)
- 5** Дисплей
- 6** Сенсорное поле времени сушки (Время сушки)
- 7** Сенсорное поле отсрочки пуска (Отсрочка старта)
- 8** Сенсорное поле дополнительного полоскания (Доп. полоскание)
- 9** Сенсорное поле степени сушки (Уровень сушки)
- 10** Сенсорное поле «Пуск/Пауза» (Старт/Пауза)
- 11** Сенсорные поля Менеджера времени - (Time Manager)

4.2 Дисплей

















- A)** Область температуры:
 88: индикатор температуры
 - -: индикатор холодной воды
- B)** (clock icon): индикатор Менеджера времени.
- C)** Область отображения времени:
 - 1:25: продолжительность программы
 - 2h: отсрочка пуска
 - E20: коды ошибок
 - Erc: сообщение об ошибке

-  работа программы завершена.
- D) : этап сушки.
- E) : этап обработки паром.
- F) : постоянная функция дополнительного полоскания.
- G) , , : индикаторы степени сушки.
- H) Область отжима:
 - : индикатор скорости отжима
- : индикатор стирки без отжима
- : индикатор остановки полоскания
- I) : этап стирки.
- J) : индикатор функции «Защита от детей».
- K) : индикатор блокировки дверцы

5. ПРОГРАММЫ

5.1 Таблица программ







Программа Диапазон температур	Максимальная загрузка Максимальная скорость отжима	Описание программы (Тип загрузки и степень загрязненности)
Программы стирки		
 Хлопок 90°C – Стирка в холодной воде	8 кг 1600 об/мин	Белый и цветной хлопок. Обычное и легкое загрязнение.
 Хлопок Эко ¹⁾ 60°C – 40°C	8 кг 1600 об/мин	Белый и нелиняющий цветной хлопок. Обычная загрязненность. Энергопотребление при этом уменьшается, а продолжительность программы стирки увеличивается.
 Стира&Сушка 60 мин 40°C – 30°C	1 кг 1200 об/мин	Полная программа, состоящая из этапа стирки и этапа сушки. Предназначена для небольших загрузок смесовых тканей (вещей из хлопка и синтетики).
 Синтетика 60°C – Стирка в холодной воде	3.5 кг 1200 об/мин	Изделия из синтетических или смесовых тканей. Обычная загрязненность.
 Тонкие ткани 40°C – Стирка в холодной воде	3.5 кг 1200 об/мин	Ткани, требующие бережного обращения, например, из акрила, вискозы и полиэстра. Обычное загрязнение.

Программа Диапазон температур	Максимальная загрузка Максимальная скорость отжима	Описание программы (Тип загрузки и степень загрязненности)
 Шелк 30°C	1 кг 1000 об/мин	Особая программа для шелковых и смесовых синтетических тканей.
 Шерсть/Ручная стирка 40°C – Стирка в холодной воде	1.5 кг 1200 об/мин	Для шерстяных изделий, пригодных для машинной стирки, а также для шерстяных изделий, подлежащих ручной стирке, и изделий из тканей, требующих бережного обращения, имеющих на этикетке символ «Ручная стирка». ²⁾
 Одеяла 60°C – Стирка в холодной воде	2.5 кг 800 об/мин	Специальная программа для стирки одного одеяла из синтетики, стеганого или пухового одеяла, покрывала и т.д.
 Отжим/Слив ³⁾	8 кг 1600 об/мин	Отжим белья и слива воды из барабана. Все ткани.
 Полоскание Стирка в холодной воде	8 кг 1600 об/мин	Полоскание и отжим белья. Все ткани.
Программы сушки 		
 Сушка шерсти	1 кг	Программа сушки для шерстяных изделий.
 Сушка синтетики	2 кг	Программа сушки изделий из синтетики.
 Сушка хлопка	4 кг	Программа сушки изделий из хлопка.

Программа Диапазон температур	Максимальная загрузка Максимальная скорость отжима	Описание программы (Тип загрузки и степень загрязненности)
Программы обработки паром⁴⁾		
<p>Пар можно использовать с сухой, выстиранной одеждой или одеждой, которая была надета один раз. Эти программы могут уменьшить складки и запахи и сделать ткань мягче.</p> <p>Не используйте какие бы то ни было средства для стирки. При необходимости удалите загрязнения с помощью стирки или локального выведения пятен.</p> <p>При работе программ с использованием пара гигиенической обработки вещей не происходит.</p> <p>Не используйте паровую программу со следующими типами белья:</p> <ul style="list-style-type: none"> • одежда, на этикетке которой не указано, что она пригодна для барабанной сушки; • одежда с пластиковой, металлической, деревянной или аналогичной фурнитурой. 		
 Освежить паром 40°C	1,5 кг	Программа обработки паром для хлопка и синтетических тканей . Данный этап помогает избавиться от складок на одежде.

- 1) Энергосберегающая программа для хлопка. Программа с температурой 60°C и загрузкой 8 кг является эталонной программой для расчета данных, указанных на табличке энергопотребления в соответствии со стандартом ЕЕС 92/75. Выбор этой программы обеспечивает хорошие результаты стирки и уменьшает потребление электроэнергии. Продолжительность программы стирки при этом увеличивается.
- 2) В ходе этого цикла барабан медленно вращается, обеспечивая щадящую стирку. Может показаться, что барабан не вращается или вращается ненадлежащим образом. Такое поведение прибора является нормой.
- 3) Задайте скорость отжима. Удостоверьтесь, что она соответствует типу белья. При выборе режима «Без отжима» доступен только этап слива.
- 4) При выборе программы «Пар» для обработки сухого белья по окончании цикла белье может быть влажным. Рекомендуется оставить белье на воздухе примерно на 10 минут для испарения остатков влаги. По завершении программы быстро извлеките белье из барабана. По окончании цикла отпаривания одежду, возможно, все равно придется погладить, но для этого потребуется меньше усилий.



Совместимость программных режимов

Программа					
Хлопок 	■	■	■	■	■
Хлопок Эко 	■	■	■	■	■

Программа					
Стирка&Сушка 60 мин 				■	
Синтетика 	■	■	■	■	■
Тонкие ткани 	■	■	■	■	■
Шелк 	■	■		■	
Шерсть/Ручная стирка  	■	■	■	■	
Одеяла 	■			■	
Отжим/Слив   1)	■	■		■	
Полоскание 	■	■	■	■	■

1) Задайте скорость отжима. Удостоверьтесь, что она соответствует типу белья. При выборе режима «Без отжима» доступен только этап слива.

5.2 Автоматическая сушка

Степень сушки	Тип ткани	Загрузка
 Очень сухое Для изделий из махровых тканей	Хлопок и лен (купальные халаты, полотенца и т.д.).	до 4 кг
 В шкаф¹⁾ Для вещей, которые предстоит убраться на хранение	Хлопок и лен (купальные халаты, полотенца и т.д.).	до 4 кг
	Синтетические или смесовые ткани (джерперы, блузки, нижнее белье, кухонное белье)	до 2 кг
	Изделия из шелка (рубашки, блузки, нижнее белье и т.д.)	до 1 кг
	Изделия из шерсти (шерстяные джерперы)	до 1 кг

Степень сушки	Тип ткани	Загрузка
☀ Под утюг Для белья, подлежащего глажке	Хлопок и лен (простыни, скатерти, рубашки и т.д.)	до 4 кг

1) Советы для тестирующей организации Тестирование в соответствии с EN 50229 должно производиться с ПЕРВОЙ загрузкой, вес которой должен соответствовать заявленному значению максимального веса для сушки (состав загрузки должен соответствовать EN61121) с выбором программы АВТОМАТИЧЕСКОЙ СУШКИ «В ШКАФ» для изделий из хлопка. ВТОРАЯ загрузка для сушки с остаточной загрузкой должна подвергаться тестированию с выбором программы АВТОМАТИЧЕСКОЙ СУШКИ «В ШКАФ» для изделий из хлопка.

5.3 Сушка с заданным временем

Степень сушки	Тип ткани	Загрузка (кг)	Скорость отжима (об/мин)	Рекомендованная продолжительность (мин)
Очень сухое Для изделий из махровых тканей	Хлопок и лен (купальные халаты, полотенца и т.д.).	4	1600	165 - 180
		2	1600	90 - 100
		1	1600	60 - 70
В шкаф Для вещей, которые предстоит убрать на хранение	Хлопок и лен (купальные халаты, полотенца и т.д.).	4	1600	155 - 170
		2	1600	80 - 90
		1	1600	50 - 60
В шкаф Для вещей, которые предстоит убрать на хранение	Синтетические или смесовые ткани (джемперы, блузки, нижнее белье, кухонное белье)	2	1200	90 - 105
		1	1200	40 - 50
	Шерсть (шерстяные джемперы)	1	1200	80 - 100
Под утюг Для белья, подлежащего глажке	Хлопок и лен (простыни, скатерти, рубашки и т.д.)	4	1600	110 - 125
		2	1600	65 - 75
		1	1600	40 - 50
	Шелк (блузки, рубашки, одежда и т.д.)	1	1000	80

5.4 Woolmark Apparel Care - Синий



- Компания Вулмарк (Woolmark) одобрила применение используемой в данной машине программы стирки шерстяных изделий с этикеткой «ручная стирка» при условии выполнения стирки в соответствии с указаниями производителя данной стиральной

машины. Следуйте указаниям по сушке изделия, приведенным на его этикетке, а также другим инструкциям по уходу за бельем. M1380

- Компания Вулмарк (Woolmark) одобрила применение используемой в данной машине программы сушки шерстяных изделий с этикеткой «ручная стирка» при условии выполнения сушки в соответствии с указаниями производителя данной стиральной машины. Осуществляя другие виды ухода за изделием, руководствуйтесь инструкциями на его этикетке. M1381

Символ Woolmark является сертификационным товарным знаком в Великобритании, Ирландии, Гонконге и Индии.

6. ПОКАЗАТЕЛИ ПОТРЕБЛЕНИЯ



Приведенные в таблице данные являются ориентировочными. Они могут меняться в зависимости от количества и типа белья, температуры воды и окружающей температуры.



При запуске программы на дисплее отображается продолжительность программы с учетом максимальной загрузки. В ходе этапа стирки продолжительность программы вычисляется автоматически; она может значительно уменьшиться, если загрузка ниже максимальной (например, для программы Хлопок 60°C при максимальной загрузке в 8 кг продолжительность программы превышает 2 часа, в то время как при фактической загрузке в 1 кг продолжительность программы не превысит одного часа). В то время как прибор вычисляет фактическую продолжительность программы, на дисплее мигает точка.

Программы	Загрузка (кг)	Потребление электроэнергии (кВт·ч)	Потребление воды (в литрах)	Приблизительная продолжительность программы (в минутах)
Хлопок 60°C	8	1.35	67	175

Программы	Загрузка (кг)	Потребление электроэнергии (кВт·ч)	Потребление воды (в литрах)	Приблизительная продолжительность программы (в минутах)
Хлопок Эко «Энергосберегающая программа для хлопка» при 60°C ¹⁾	8	1.07	63	241
Хлопок 40°C	8	0.85	67	170
Синтетика 40°C	3.5	0.40	48	115
Деликатные ткани, 40°C	3.5	0.50	55	80
Шерсть / Ручная стирка 30°C	1.5	0.25	45	60

¹⁾ «Энергосберегающая программа для хлопка» при 60°C и загрузке 8 кг является эталонной программой для расчета данных, указанных на табличке энергопотребления в соответствии со стандартом ЕЕС 92/75.

7. РЕЖИМЫ

7.1 Температура

Используйте эту функцию для изменения температуры по умолчанию.

Индикатор  = холодная вода.

На дисплее отобразится текущая температура.

7.2 Отжим

С помощью этой функции можно уменьшить скорость отжима по умолчанию.

На дисплее отобразится индикатор заданной скорости.

Дополнительные функции отжима: Без отжима

- Используйте эту функцию для отключения этапа отжима.
- Используйте для очень деликатных тканей.
- Для некоторых программ стирки на этапе полоскания используется больший объем воды.

- На дисплее отображается индикатор  - - -.

Остановка с водой в баке

- Используйте эту функцию для предотвращения образования складок на белье.
- Программа стирки останавливается с водой в барабане. Барабан регулярно совершает вращения для предотвращения образования складок на белье.
- Дверца остается заблокированной. Чтобы открыть дверцу, необходимо слить воду.
- На дисплее отображается индикатор .



Для слива воды см. Главу «По окончании программы».

7.3 Время сушки

Данная функция позволяет задать продолжительность сушки белья, основываясь на времени, которым вы располагаете. На дисплее

отображается текущее значение настройки.

При каждом нажатии на это сенсорное поле значение времени увеличивается на 5 минут.



Не все значения времени подходят и доступны для выбора ко всем видам тканей.

7.4 Отсрочка старта

С помощью этой функции можно отложить запуск программы на период от 30 минут до 20 часов.

На дисплее отображается соответствующий индикатор.

7.5 Доп. полоскание

С помощью этой функции можно добавить в программу стирки фазу дополнительного полоскания.

Используйте данную функцию в случае аллергии на средства для стирки или, если вода в вашем регионе отличается мягкостью.

Загорится соответствующий индикатор.

7.6 Уровень сушки

Данный режим позволяет задать автоматическое обеспечение выбранной степени сушки белья. На дисплее при этом отобразится символ заданной степени сушки.

- Степень **Экстра-сушка** для изделий из хлопка
- **В шкафу** степень для изделий из хлопка, синтетики, шелка и шерсти
- Степень **Под утюг** для изделий из хлопка

7.7 Менеджер времени

При выборе программы стирки на дисплее отображается ее продолжительность по умолчанию.

Нажмите или , чтобы уменьшить или увеличить продолжительность программы.

Менеджер времени может использоваться только с программами в таблице.



Индикатор	Хлопок Эко				
	■	■			■
	■	■	■	■	■
	■	■			■
	■	■	■	■	■
	■	■			■
	■3)	■3)	■	■3)	■
	■	■			■
	■	■	■3)	■3)	■3)

- 1) Если имеется в наличии.
- 2) Самая быстрая: для освежения белья.
- 3) Продолжительность программы по умолчанию.
- 4) Наиболее длительная: постепенное увеличение продолжительности программы уменьшает энергопотребление. Оптимизирование этапа нагрева бережет электроэнергию, а увеличение продолжительности работы обеспечивает идентичные результаты стирки (особенно в случае обычного загрязнения).



8. ПАРАМЕТРЫ

8.1 Защита от детей

С помощью этой функции можно заблокировать панель управления от детей.

- Чтобы **включить/выключить** эту функцию, одновременно нажмите и удерживайте  и  до тех пор, пока **не загорится/отключится** индикатор .



Можно включить эту функцию:

- После нажатия : селектор программ и функций блокируются.
- До нажатия кнопки : в этом случае прибор будет нельзя запустить.

8.2 Постоянное дополнительное полоскание

С помощью этой функции можно включить постоянное дополнительное

полоскание при установке новой программы.



- Чтобы **включить/выключить** эту функцию, одновременно нажмите и удерживайте  и  до тех пор, пока **не загорится/отключится** индикатор .

8.3 Звуковая сигнализация

Звуковые сигналы подаются в следующих случаях:

- Работа программы завершена.
- В случае неисправности прибора.

Чтобы **включить/отключить**

звуковые сигналы, нажимайте  и  одновременно - в течение 6 секунд.



При обнаружении неисправности звуковые сигналы будут подаваться даже в случае их отключения.

9. ПЕРЕД ПЕРВЫМ ИСПОЛЬЗОВАНИЕМ

1. Поместите небольшое количество мощного средства в отсек для этапа стирки.
2. Не загружая в прибор одежды, выберите и запустите программу

для стирки изделий из хлопка на максимальной температуре. Эта процедура удалит из барабана и бака любые загрязнения.

10. ЕЖЕДНЕВНОЕ ИСПОЛЬЗОВАНИЕ – ТОЛЬКО СТИРКА

10.1 Загрузка белья

1. Откройте дверцу прибора.
2. Поместите белье в барабан по одной вещи за раз.
3. Перед загрузкой встряхните каждое загружаемое изделие. Не превышайте норму загрузки при укладке белья в барабан.
4. Плотнo закройте дверцу.

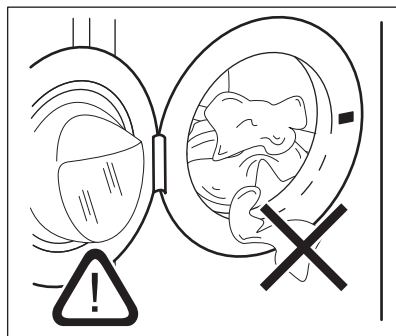



ОСТОРОЖНО!

Убедитесь, что белье не зажато между уплотнением и дверцей. Это может привести к протечке или повреждению белья.

3. Осторожно закройте отсек средства для стирки.

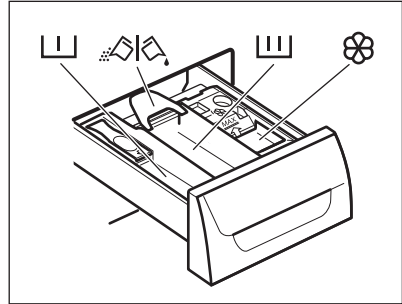

10.2 Добавление средства для стирки и добавок

1. Отмерьте количество средства для стирки и кондиционера для ткани.
2. Поместите в отделения моющее средство и кондиционер для белья.

10.3 Отделения дозатора моющих средств



ОСТОРОЖНО!

Используйте только моющие средства для стиральных машин.



Всегда следуйте инструкциям, приведенным на упаковке средств для стирки.

	Отсек средства для стирки, используемого на этапе предварительной стирки.
	Отсек средства для стирки, используемого на этапе стирки.
	Отделение для жидких добавок (кондиционера для тканей, средства для подкрахмаливания).
	Заслонка для порошкового или жидкого средства для стирки.

10.4 Жидкое или порошковое средство для стирки.

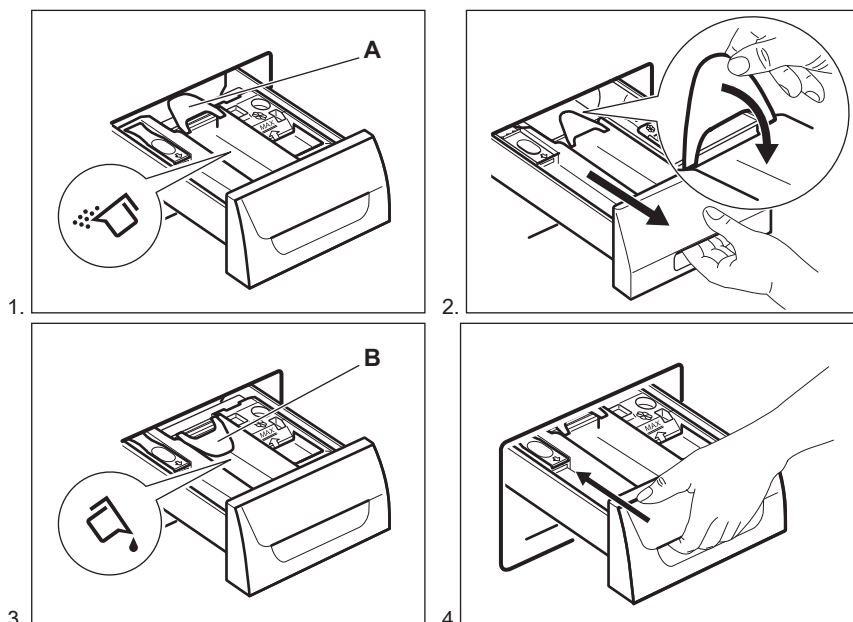

- Положение **A** для стирального порошка (заводская настройка).
- Положение **B** для жидкого средства для стирки.



При использовании жидкого средства для стирки:

- Не используйте гелеобразные или густые жидкие средства для стирки.
- Не превышайте максимальный уровень жидкого средства для стирки.
- Не используйте этап предварительной стирки.
- Не используйте функцию отсрочки пуска.

10.5 Включение прибора

Нажмите кнопку  для включения или отключения прибора. При включении прибора выдается звуковой сигнал.

10.6 Выбор программы

1. Выберите программу стирки, повернув селектор программ:
 - При этом загорится индикатор соответствующей программы.
2. В случае необходимости измените температуру, скорость отжима, продолжительность цикла или включите доступные функции. При включении функции загорается ее индикатор.

- Индикатор  замигает.
- На дисплее отобразится уровень Менеджера времени, продолжительность цикла или индикаторы этапов программы.

i При ошибочной установке на дисплее отобразится сообщение **E r r**.

10.7 Запуск программы без отсрочки пуска

Нажмите на **▶||**.

- Индикатор **▶||** перестанет мигать и загорится постоянным светом.
- Индикатор **Ш** начнет мигать на дисплее.
- Программа запускается, дверца блокируется, на дисплее появляется индикатор **→□**.
- В ходе набора прибором воды на короткое время может включиться сливной насос.

i Примерно через 15 минут после запуска программы:

- Прибор автоматически регулирует продолжительность программы в соответствии с объемом белья.
- На дисплее отобразится новое значение.

10.8 Запуск программы с отсрочкой пуска

1. Нажимайте **⌚**, пока на дисплее не отобразится нужное значение задержки.

Соответствующий индикатор загорается на дисплее.

2. Нажмите на **▶||**:
 - Прибор начнет обратный отсчет времени.
 - Дверца блокируется, а на дисплее отображается индикатор **→□**.
 - По окончании обратного отсчета произойдет автоматический запуск программы.

i Можно отменить или изменить значение отсрочки до нажатия на **▶||**. Для отмены отсрочки пуска:

- Нажмите **▶||**, чтобы перевести прибор в режим паузы.
- Нажимайте на **⌚** до тех пор, пока на дисплее не появится **⌚**.
- Вновь нажмите **▶||** для немедленного запуска программы.

10.9 Прерывание программы и изменение выбранных функций

Ряд функций можно изменить до того, как они будут запущены.

1. Нажмите на **▶||**. Замигает индикатор.
2. Внесите изменения в функции.
3. Вновь нажмите **▶||**. Выполнение программы будет продолжено.

10.10 Отмена выполняющейся программы

1. Нажмите кнопку **⌚** на несколько секунд, чтобы отменить программу и отключить прибор.
2. Чтобы включить прибор, еще раз нажмите ту же кнопку. Теперь можно выбрать новую программу стирки.

i Перед запуском новой программы прибор может произвести слив воды. В этом случае убедитесь, что средство для стирки все еще находится в дозаторе моющих средств; в противном случае добавьте средство для стирки.

10.11 Открывание дверцы



ОСТОРОЖНО!

Если температура или уровень воды в барабане слишком высоки и барабан еще вращается, дверцу нельзя будет открыть.

При выполнении программы или в случае использования задержки пуска дверца прибора блокируется, а на дисплее отображается индикатор

Как открыть дверцу прибора при работающей программе или при использовании отсрочки пуска:

1. Нажмите на чтобы перевести прибор в режим паузы.
2. Дождитесь отключения индикатора блокировки дверцы .
3. Откройте дверцу.
4. Закройте дверцу и снова нажмите на .

Работа программы или функции отсрочки пуска продолжится.

10.12 По окончании программы

- Прибор автоматически завершает работу.
- Выдается звуковой сигнал (если он включен).
- На дисплее высвечивается .
- Индикатор гаснет.
- Индикатор блокировки дверцы гаснет.
- Дверцу можно открыть.
- Выньте белье из прибора. Убедитесь, что барабан пуст.
- Закройте водопроводный вентиль.
- Нажмите кнопку на несколько секунд, чтобы отключить прибор.
- Оставьте дверцу приоткрытой для предотвращения образования плесени и неприятных запахов.

Программа стирки завершена, но в барабане осталась вода.

- Барабан регулярно совершает вращения для предотвращения образования складок на белье.
- Горит индикатор дверцы .
- Дверца остается заблокированной.
- Чтобы открыть дверцу, необходимо слить воду.

Для слива воды:

1. Нажмите на Прибор произведет слив воды и отжим.
2. Для того, чтобы прибор произвел только слив, выберите При необходимости понизьте скорость отжима.
3. По окончании программы индикатор блокировки дверцы погаснет, и дверцу можно будет открыть.
4. Нажмите кнопку на несколько секунд, чтобы отключить прибор.



Прибор автоматически произведет слив воды и отжим приблизительно через 18 часов (за исключением программ стирки шерстяных изделий).

10.13 Режим АВТОМАТИЧЕСКИЙ переход в режим ожидания

Функция АВТОМАТИЧЕСКИЙ переход в режим ожидания автоматически выключает прибор для снижения потребления электроэнергии, если:

- Прибор не используется в течение 5 минут перед нажатием Нажмите на кнопку чтобы включить прибор вновь.
- Спустя пять минут после окончания программы стирки.

Нажмите на кнопку чтобы включить прибор вновь.

На дисплее отображается конец последней заданной программы.

Для выбора новой программы стирки поверните селектор программ.

-  В случае выбора программы или функции, при окончании которой в баке остается вода, функция **АВТОМАТИЧЕСКИЙ** переход в режим ожидания **не отключает** прибор, чтобы напомнить о необходимости слива воды.

11. ЕЖЕДНЕВНОЕ ИСПОЛЬЗОВАНИЕ – ТОЛЬКО СУШКА

-  **ВНИМАНИЕ!**
См. Главы, содержащие Сведения по технике безопасности.

11.1 Установка степени сушки

-  **ВНИМАНИЕ!**
Убедитесь, что водопроводный кран открыт.





1. Чтобы включить прибор, нажмите и удерживайте ВКЛ/ВЫКЛ в течение нескольких секунд.
2. Загрузите белье по одной вещи за раз.
3. Поверните селектор программа на программу, подходящую для белья, которое предстоит высушить. На дисплее высветится

индикация сушки .



-  Для получения хороших результатов сушки **не превышайте** максимального значения загрузки, рекомендованного в настоящем Руководстве пользователя. **Не уменьшайте** автоматически заданную скорость отжима выбранной программы.

11.2 Автоматическая сушка до заданной степени

Имеется возможность сушки белья до заранее заданных степеней сушки:

1. Многократным нажатием  добейтесь отображения на дисплее одного из индикаторов степени сушки:
 - : Индикатор уровня «ПОД УТЮГ» для изделий из хлопка
 - : Индикатор уровня «В ШКАФ» для изделий из хлопка, синтетики, шелка и шерсти
 - : Индикатор уровня «ЭКСТРА-СУШКА» для изделий из хлопка







На дисплее появляется значение времени, вычисленное в расчете на размер загрузки по умолчанию. Если объем Вашей загрузки больше или меньше размера по умолчанию, прибор автоматически регулирует значение времени в ходе цикла.

2. Для начала выполнения программы нажмите на . На дисплее высветится индикация блокировки дверцы . Индикатор программы сушки  начнет мигать.

-  Не все уровни доступны для всех видов белья.

11.3 Сушка с заданным временем

Также имеется возможность произвести сушку белья, задав время сушки вручную:



1. Многократным нажатием  выберите необходимое значение времени (см. «Таблицу программ сушки с заданным временем»).
 - На дисплее отобразится значение «10 минут». При каждом нажатии на это сенсорное поле значение времени увеличивается на 5 минут.
 - На дисплее отобразится текущее значение настройки, например, .
 - Через несколько секунд на дисплее отобразится новое значение времени: . Прибор также вычисляет продолжительность этапов антисминания и охлаждения.
2. Для начала выполнения программы нажмите на .
 - На дисплее будет периодически отображаться новое значение времени.
 - Индикатор программы сушки  начнет мигать.
 - На дисплее высветится индикация блокировки дверцы .





Если заданная продолжительность этапа сушки равна только 10 минутам, прибор выполнит только этап охлаждения. Если белье недостаточно сухое, снова задайте короткое время сушки.

11.4 Завершение программы сушки

Прибор автоматически завершает работу.

- Выдается звуковой сигнал (если эта функция включена).
- На дисплее высвечивается .
- Индикатор  гаснет.
- В последние минуты цикла сушки прибор выполняет этапы охлаждения и антисминания. Дверца по-прежнему остается заблокированной.

Когда символ блокировки дверцы  пропадет с дисплея, дверцу можно будет открыть.

1. Нажмите кнопку  на несколько секунд, чтобы отключить прибор. Через несколько минут после окончания программы стирки функция экономии электроэнергии автоматически выключит прибор.
2. Выньте белье из прибора. Убедитесь, что барабан пуст.
3. Оставьте дверцу приоткрытой для предотвращения образования плесени и неприятных запахов.
4. Закройте водопроводный вентиль.

12. ЕЖЕДНЕВНОЕ ИСПОЛЬЗОВАНИЕ – СТИРКА И СУШКА



ВНИМАНИЕ!

См. Главы, содержащие Сведения по технике безопасности.

12.1 Программа «Нон-стоп»



1. Чтобы включить прибор, нажмите и удерживайте ВКЛ/ВЫКЛ в течение нескольких секунд.
2. Загрузите белье по одной вещи за раз.





Для получения хороших результатов сушки **не превышайте** максимального значения загрузки, рекомендованного в настоящем Руководстве пользователя. **Не уменьшайте** автоматически заданную скорость отжима выбранной программы.

3. Поместите моющее средство и добавки в соответствующие отделения.
4. Поверните селектор программ на программу стирки. На дисплее отобразится индикация различных этапов стирки.
5. Выберите доступные функции.

12.2 Стирка и автоматическая сушка



1. Многократным нажатием  добейтесь отображения на дисплее одного из индикаторов степени сушки:
 - : Индикатор уровня «ПОД УТЮГ» для изделий из хлопка
 - : Индикатор уровня «В ШКАФ» для изделий из хлопка, синтетики и шелка

- : Индикатор уровня «ЭКСТРА-СУШКА» для изделий из хлопка

На дисплее отображается индикатор . Отображаемое на дисплее время является продолжительность совокупности циклов стирки и сушки, рассчитанная на основе размера загрузки по умолчанию.



Для достижения хороших результатов сушки прибор не позволяет установить слишком низкую скорость отжима для белья, которое предстоит выстирать и высушить.

2. Для начала выполнения программы нажмите на . На дисплее высветится индикатор заданной степени сушки. Включится индикация блокировки двери . На дисплее будет периодически отображаться новое значение времени.



В последние минуты цикла сушки прибором производится этапы антисминания и охлаждения.

12.3 Стирка и сушка с заданным временем

Для достижения хороших результатов сушки прибор не позволяет установить слишком низкую скорость отжима для белья, которое предстоит выстирать и высушить.

1. Нажмите на , чтобы задать продолжительность сушки. На дисплее отобразится значение «10 минут».

На дисплее появится индикатор . На дисплее отобразится текущее значение времени сушки. например:

40. Через несколько секунд на дисплее отобразится окончательное значение времени **2:03**, состоящее из полной суммы продолжительности циклов стирки и сушки (стирка + сушка + антисминание + этапы охлаждения).



Если задать время сушки после стирки равным только 10 минутам, вычисленная прибором продолжительность будет также включать этапы антисминания и охлаждения.

2. Для начала выполнения программы нажмите на .

На дисплее высветится индикатор

 Дверца будет заблокирована. На дисплее будет периодически отображаться новое значение времени.

12.4 Окончание программы

Прибор автоматически завершит работу. Выдается звуковой сигнал (если эта функция включена). Подробнее см. Раздел «По окончании программы сушки» в предыдущей Главе.

1. Выньте белье из прибора. Убедитесь, что барабан пуст.
2. Оставьте дверцу приоткрытой для предотвращения образования плесени и неприятных запахов.

12.5 Ворс на белье

В ходе этапа стирки и/или сушки сушка определенных видов тканей,

например, пористой ткани, шерсти и толстовок из трикотажа может привести к образованию ворса.

Образовавшийся ворс может пристать к ткани в ходе следующего цикла.



Это неудобство еще более проявляется в ходе обработки т.н. технических тканей.

Для предотвращения образования ворса на одежде рекомендуется:

- Не стирать темные вещи после стирки и сушки светлых вещей (новые вещи из пористой ткани, шерсти, толстовки из трикотажа) и наоборот.
- После первой стирки сушить вещи из подобных видов ткани на открытом воздухе.
- Очистка сливного фильтра.
- После этапа сушки очистите пустой барабан, уплотнитель и дверцу мокрой тряпкой.

12.6 Удаление ворса от одежды

Для удаления из барабана ворса запустите специальную программу:

1. Слейте воду из барабана.
2. Очистите барабан, уплотнитель и дверцу мокрой тряпкой.
3. Выберите программу полоскания.
4. Для включения функции очистки одновременно нажмите на  и  и удерживайте, пока на дисплее не появится значок **CLE**.
5. Для начала выполнения программы нажмите на .

13. ПОЛЕЗНЫЕ СОВЕТЫ



ВНИМАНИЕ!

См. Главы, содержащие сведения по технике безопасности.

13.1 Загрузка белья

- Разделите белье на: белое белье, цветное белье, синтетику, тонкое

деликатное белье и изделия из шерсти.

- Следуйте инструкциям, приведенным на ярлыках вещей с информацией по уходу за ними.
- Не стирайте одновременно белое и цветное белье.
- Некоторые цветные вещи могут обесцвечиваться при первой

- стирке. Рекомендуется стирать их отдельно при первой стирке.
- Застегните наволочки, закройте молнии, зацепите крючки, защелкните кнопки. Завяжите ремешки.
 - Выньте из карманов все их содержимое и расправьте вещи.
 - Выверните многослойные изделия, изделия из шерсти и вещи с аппликациями.
 - Выведите стойкие пятна.
 - При помощи специального средства для стирки отстирайте сильно загрязненные места.
 - Соблюдайте осторожность при обращении с занавесками. Удалите крючки или поместите занавески в мешок для стирки или наволочку.
 - Не стирайте в приборе белье с необработанными краями или с разрезами. Помещайте небольшие вещи и деликатные вещи (например, бюстгалтеры с косточками, ремни, колготки и т.д.) в мешок для стирки.
 - При крайне малой загрузке на этапе отжима возможен дисбаланс. В этом случае вручную распределите вещи в барабане и снова запустите этап отжима.

13.2 Стойкие пятна

Вода и средство для стирки могут не справиться с некоторыми пятнами.

Такие загрязнения рекомендуется удалять до загрузки одежды в прибор.

В продаже имеются специализированные средства для выведения пятен. Используйте пятновыводители, подходящие к конкретному типу пятен и ткани.

13.3 Средства для стирки и добавки

- Используйте только средства для стирки и добавки, предназначенные специально для стиральных машин:
 - стиральные порошки для всех типов тканей,
 - стиральные порошки для изделий из деликатных тканей

- (макс. температура 40°C) и шерсти,
- жидкие моющие средства, предпочтительные для низкотемпературных программ стирки (макс. температура 60°C) для всех типов тканей или специально предназначенные для стирки только шерстяных изделий.
- Не смешивайте разные средства для стирки.
- В целях сохранения окружающей среды не используйте средства для стирки в количествах, превышающих необходимые.
- Следуйте инструкциям, приведенным на упаковке данных средств.
- Выбирайте средства, подходящие для типа и цвета конкретной ткани, температуры программы стирки и уровня загрязненности.
- Если в приборе отсутствует дозатор средства для стирки с заслонкой, добавляйте жидкие средства для стирки при помощи дозирующего шарика (поставляемого производителем средства для стирки).

13.4 Рекомендации по экологичному использованию

- при стирке белья обычной загрязненности выбирайте программу стирки, не включающую цикл предварительной стирки;
- всегда запускайте программу стирки при максимальной загрузке белья;
- при необходимости используйте пятновыводитель и выбирайте программу с более низкой температурой стирки;
- для того, чтобы правильно выбрать нужное количество средства для стирки, узнайте, какова жесткость воды в Вашей водопроводной сети.

13.5 Жесткость воды

Если вода в Вашем регионе имеет высокую или среднюю жесткость, рекомендуется использовать

предназначенные для стиральных машин смягчители для воды. В регионах, где вода имеет низкую жесткость, использование смягчителя для воды не требуется.

Чтобы узнать уровень жесткости воды в Вашем регионе обратитесь местную службу контроля водоснабжения.

Используйте нужное количество смягчителя воды. Следуйте инструкциям, приведенным на упаковке данных средств.

13.6 Рекомендации по сушке

Подготовка к циклу сушки

- Откройте вентиль подачи воды.
- Проверьте правильность подключения сливного шланга. Подробнее см. Главу «Установка».
- Данные о максимально допустимой загрузке для программ сушки приведены в таблице программ сушки.





13.7 Изделия, сушка которых не допускается

Не выбирайте программу сушки для следующих типов белья:

- Вещи, требующие бережного обращения.
- Синтетические шторы.
- Вещи с металлическими вставками.
- Нейлоновые чулки.
- Стеганные вещи.
- Кроватные покрывала.
- Одежда.
- Анораки.
- Спальные мешки
- Изделия из тканей, на которых имеются остатки лака для волос, растворителя для лака для ногтей и схожие с ними материалы.
- Одежда, в которой используется вспененная резина или схожие с ней материалы.

13.8 Этикетки с информацией по уходу

При сушке белья следуйте указаниям производителя, приведенным на этикетках:

-  = Допустима сушка в сушильном барабане.
-  = Допустима сушка при высокой температуре.
-  = Допустима сушка при пониженной температуре.
-  = Сушка в сушильном барабане не допускается.

13.9 Продолжительность цикла сушки

Время сушки может меняться в зависимости от:

- скорости заключительного отжима
- степени сушки
- типа белья
- величины загрузки

13.10 Дополнительная сушка

Если по окончании программы сушки белье все еще остается влажным, снова задайте короткий цикл сушки.



ВНИМАНИЕ!
Не пересушивайте белье во избежание образования складок усадки одежды.

13.11 Общие рекомендации

Примерное время сушки Вы можете узнать из «Таблиц сушки». В дальнейшем опыт подскажет Вам, как более точно подбирать время сушки для Вашего белья. Принимайте во внимание продолжительность уже выполненных циклов сушки.

Во избежание статической электризации по окончании цикла сушки:

1. Используйте кондиционер для ткани в ходе стирки.
2. Используйте специальный кондиционер для ткани для сушильных барабанов.

По окончании программы сушки не оставляйте белье надолго в приборе.

14. УХОД И ОЧИСТКА



ВНИМАНИЕ!
См. Главы, содержащие
Сведения по технике
безопасности.

14.1 Очистка наружных поверхностей

Для очистки прибора используйте
только теплую воду с мылом. Насухо
вытрите все поверхности.



ОСТОРОЖНО!
Не используйте составы на
основе спирта,
растворителей или
химических веществ.

14.2 Удаление накипи

Если вода в Вашем регионе имеет
высокую или среднюю жесткость,
рекомендуется использовать
предназначенные для стиральных
машин средства для удаления накипи.

Регулярно проверяйте состояние
барабана, во избежание образования
накипи и частичек ржавчины.

Для удаления частиц ржавчины
используйте только специальные
средства для стиральной машины.
Данную операцию следует
производить отдельно от стирки
белья.

14.5 Очистка дозатора моющего средства

1.

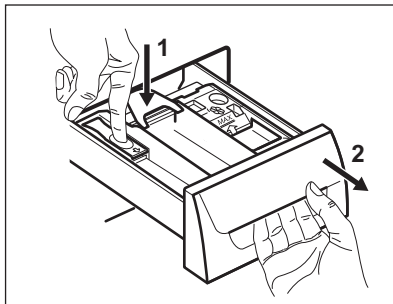

2.

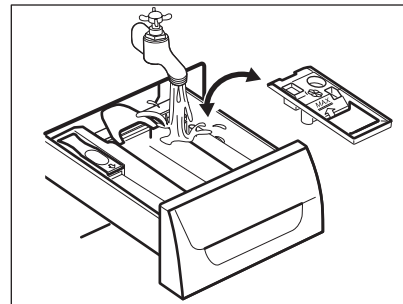

Всегда следуйте
инструкциям, приведенным
на упаковке данных
средств.

14.3 Профилактическая стирка

При использовании программ стирки
при низкой температуре в барабане
могут задерживаться остатки средства
для стирки. Регулярно проводите
профилактическую стирку. Для этого:

- Выньте белье из барабана.
- Выберите программу стирки хлопка
с максимальной температурой с
небольшим количеством моющего
средства.

14.4 Уплотнитель дверцы

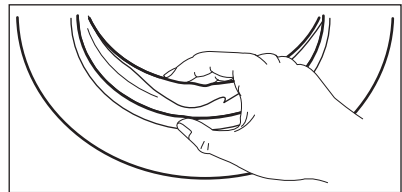

Регулярно проверяйте состояние
уплотнителя и удаляйте все предметы
с его внутренней стороны.

3.

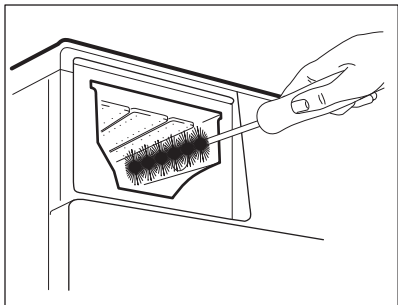

4.

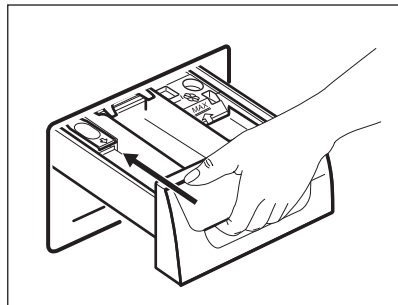

14.6 Чистка фильтра сливного насоса



Не производите очистку сливного фильтра, если в приборе находится горячая вода.

1.

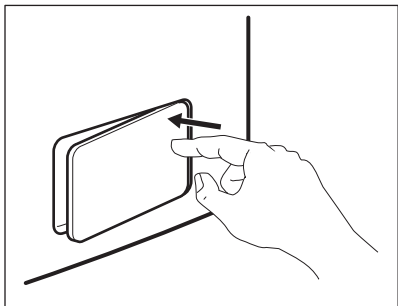

2.

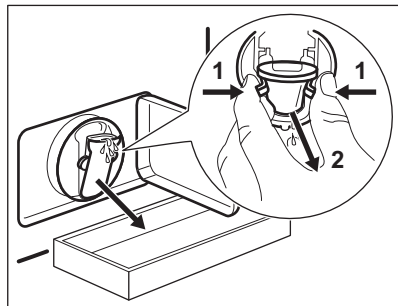

3.

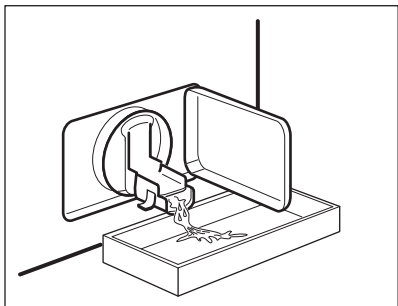

4.

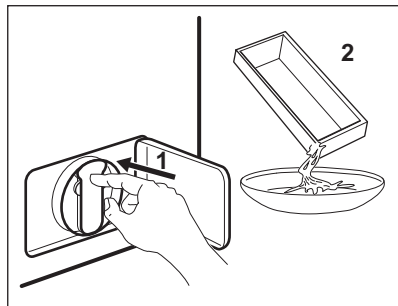

5.

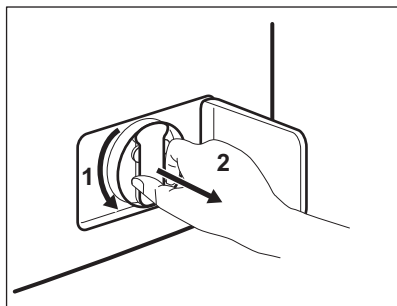

6.

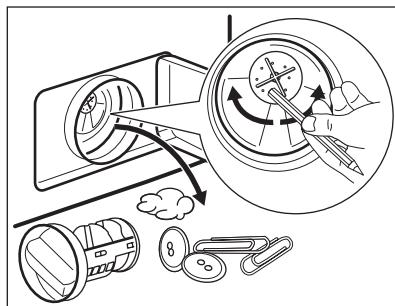

7.

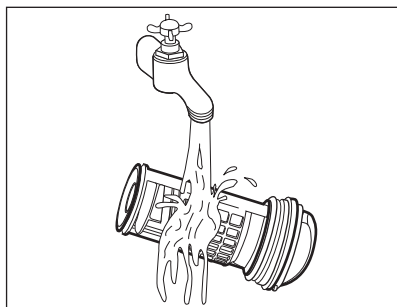

8.

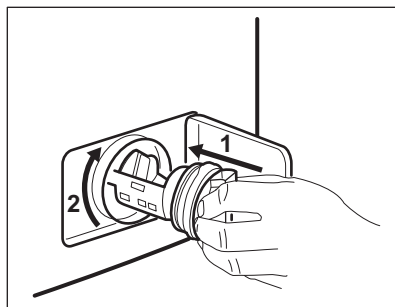

9.

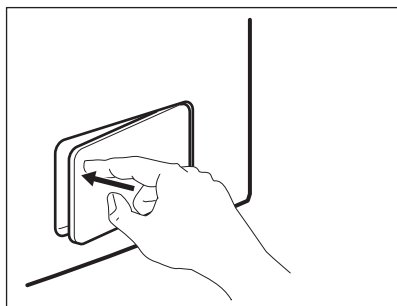

14.7 Очистка наливного шланга и фильтра клапана

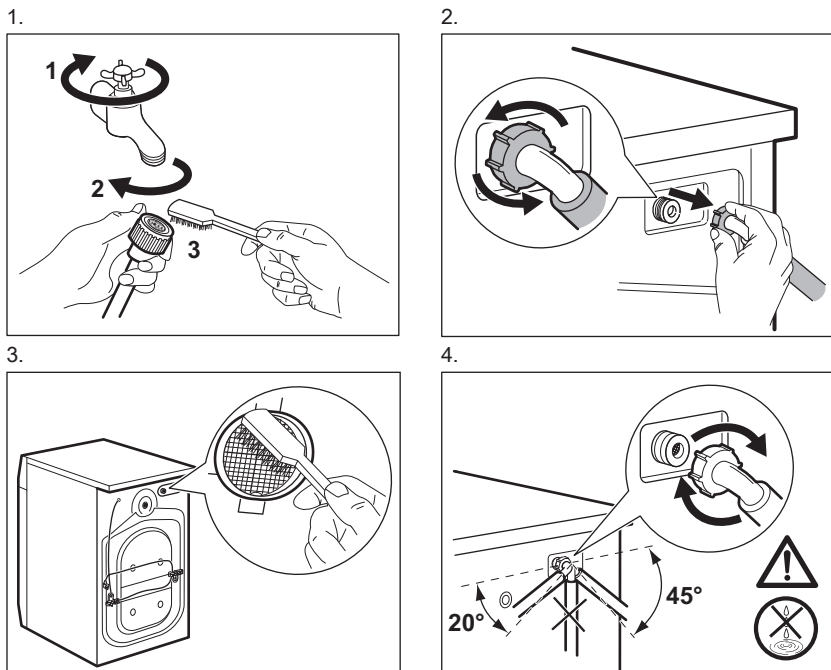

14.8 Экстренный слив

В результате неисправности прибор может быть не в состоянии произвести слив воды.

В этом случае выполните действия с (1) по (9), описанные в Главе «Очистка сливного фильтра». При необходимости очистите насос.

После выполнения операций экстренного слива воды необходимо повторно включить систему слива:

1. После выполнения операций экстренного слива воды необходимо повторно включить систему слива: Залейте 2 литра воды в отсек дозатора моющего средства для основной стирки.
2. Запустите программу, чтобы слить воду.

14.9 Меры против замерзания

Если прибор установлен в месте, где температура может опускаться ниже 0°C, удалите из наливного шланга и сливного насоса оставшуюся там воду.

1. Выньте вилку сетевого кабеля из розетки.
2. Закройте водопроводный вентиль.
3. Поместите оба конца наливного шланга в контейнер и дайте воде вытечь из шланга.
4. Слейте воду из сливного насоса. См. операции, выполняемые для экстренного слива воды
5. После слива воды из сливного насоса подключите наливной шланг.



ВНИМАНИЕ!

Перед тем, как вновь использовать прибор, убедитесь, что температура превышает 0°C.

Производитель не несет ответственность за ущерб, вызванный воздействием низких температур.

15. ПОИСК И УСТРАНЕНИЕ НЕИСПРАВНОСТЕЙ



ВНИМАНИЕ!

См. Главы, содержащие Сведения по технике безопасности.

- **E20** - Прибор не сливает воду.
- **E40** - Дверца прибора открыта или не закрыта как следует. Пожалуйста, проверьте дверцу!
- **E40** - Нестабильная работа электросети. Дождитесь стабилизации электросети.
- **E91** - Отсутствует обмен данными между электронными компонентами прибора. Выключите и снова включите прибор.

15.1 Введение

Прибор не запускается или останавливается во время работы.

Сначала попытайтесь найти решение проблемы (см. Таблицу). Если решение не найдено, обратитесь в авторизованный сервисный центр.

В случае ряда проблем прибором могут выдаваться звуковые сигналы, а на дисплее - высвечиваться коды ошибок:

- **E10** - В прибор не поступает как следует вода.



ВНИМАНИЕ!

Перед выполнением проверок выключите прибор.

15.2 Возможные неисправности

Неисправность	Возможное решение
Программа не запускается.	Убедитесь, что вилка сетевого шнура вставлена в розетку электропитания.
	Убедитесь, что дверца прибора закрыта.
	Убедитесь, что предохранитель на электрощите не поврежден.
	Убедитесь, что кнопка «Пуск/Пауза» была нажата.
	Если задана функция «Отсрочка пуска», отмените отсрочку или дождитесь окончания обратного отсчета.
	Отключите функцию «Защита от детей», если она включена.

Неисправность	Возможное решение
В прибор не поступает как следует вода.	Убедитесь, что водопроводный кран открыт.
	Убедитесь, что давление в водопроводной сети не понижено. Для получения сведений об этом обратитесь в местную службу водоснабжения.
	Убедитесь, что водопроводный кран не засорен.
	Убедитесь, что фильтр наливного шланга и фильтр клапана не засорены. См. Главу «Уход и очистка».
	Убедитесь, что наливной шланг не перекручен и не передавлен.
	Убедитесь, что наливной шланг подключен правильно.
Прибор не набирает воду и тут же производит ее слив.	Удостоверьтесь, что сливной шланг находится в нужном положении. Возможно, шланг расположен слишком низко.
Прибор не сливает воду.	Убедитесь, что сливная труба не засорена.
	Убедитесь, что сливной шланг не перекручен и не передавлен.
	Убедитесь, что сливной фильтр не засорен. При необходимости очистите фильтр. См. Главу «Уход и очистка».
	Убедитесь, что сливной шланг подключен правильно.
	Выберите программу слива, если выбрана программа без использования слива.
	Если использовался режим, в результате работы которого в баке остается вода, воспользуйтесь программой «Слив».
Отжим не используется или цикл стирки длится дольше, чем обычно.	Задайте программу отжима.
	Убедитесь, что сливной фильтр не засорен. При необходимости очистите фильтр. См. Главу «Уход и очистка».
	Распределите вещи в барабане вручную и снова запустите этап отжима. Эта проблема может быть вызвана разбалансировкой.
Вода на полу.	Убедитесь, что соединения шлангов герметичны, а утечки воды отсутствуют.
	Убедитесь, что сливной шланг не поврежден.

Неисправность	Возможное решение
	Убедитесь, что используется подходящее моющее средство в необходимом количестве.
Невозможно открыть дверцу прибора.	Убедитесь, что программа стирки завершена.
	Если в барабане осталась вода, выберите программу с использованием слива или отжима.
	Убедитесь, что прибор получает электропитание.
	Эта проблема может быть вызвана неисправностью прибора. Обратитесь в авторизованный сервисный центр. Если открыть дверцу необходимо, внимательно ознакомьтесь с разделом «Аварийное открывание дверцы».
Прибор издает необычный шум.	Убедитесь, что прибор как следует выровнен. См. раздел «Установка».
	Убедитесь, что упаковка и/или транспортировочные болты удалены. См. раздел «Установка».
	Добавьте в барабан еще белья. Возможно, нагрузка недостаточна велика.
Цикл заканчивается быстрее, чем указано на дисплее.	Прибор может изменить время стирки сообразно конкретной загрузке белья. См. Главу «Показатели потребления».
Цикл требует больше времени, чем указано на дисплее.	Несбалансированная загрузка белья увеличивает продолжительность работы. Такое поведение прибора является нормой.
Результаты стирки неудовлетворительны	Увеличьте количество моющего средства или используйте другое моющее средство.
	Перед стиркой используйте специальные средства для удаления стойких пятен.
	Убедитесь в правильности выбранной температуры.
	Уменьшите объем загрузки.
Не удается выбрать какой-либо режим.	Убедитесь, что Вы нажимаете только на требуемую кнопку/кнопки.
Прибор не выполняет сушку или не высушивает белье должным образом.	Откройте водопроводный вентиль.
	Убедитесь, что сливной фильтр не засорен.
	Уменьшите количество загружаемого белья.

Неисправность	Возможное решение
	Убедитесь в правильности выбора цикла. При необходимости уменьшите время сушки.
На белье имеется ворс другого цвета.	<p>От предыдущей загрузки белья остался ворс другого цвета:</p> <ul style="list-style-type: none"> • Этап сушки помогает избавиться от части ворса. • Очистите одежду приспособлением для удаления ворса. <p>В случае повторного обнаружения в барабане необычно большого количества ворса запустите специальную программу для его удаления (подробнее см. «Ворс на одежде»).</p>

После проверки включите прибор. Выполнение программы продолжится с того момента, на котором она была прервана.

Если неисправность появится снова, обратитесь в авторизованный сервисный центр. Если на дисплее отображаются другие коды ошибок. Выключите и включите прибор. В случае повторного возникновения неисправности обратитесь в авторизованный сервисный центр.

16. АВАРИЙНОЕ ОТКРЫВАНИЕ ДВЕРЦЫ

В случае перебоя в электропитании или неисправности прибора дверца остается заблокированной. При восстановлении электропитания выполнение программы продолжится. В случае блокировки дверцы в ходе неисправности имеется возможность открывания дверцы при помощи функции аварийной разблокировки.

Перед открыванием дверцы:



ОСТОРОЖНО!
Убедитесь, что вода и белье имеют безопасную, а не высокую температуру. При необходимости дождитесь их остывания.



ОСТОРОЖНО!
Убедитесь, что барабан не вращается. При необходимости дождитесь, пока барабан не перестанет вращаться.



Убедитесь, что уровень воды внутри барабана не слишком высок. При необходимости произведите аварийный слив воды (см. Раздел «Аварийный слив» в Главе «Уход и очистка»).

Для открывания дверцы выполните следующие действия:

1. Нажмите на кнопку ВКЛ/ВЫКЛ для выключения прибора.
2. Выньте вилку сетевого кабеля из розетки.
3. Откройте заслонку фильтра.
4. Нажав и удерживая рычаг аварийной разблокировки по направлению вниз, откройте дверцу прибора.

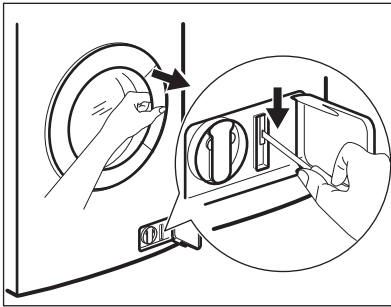



5. Извлеките белье и закройте дверцу прибора.
6. Закройте заслонку.

17. ТЕХНИЧЕСКИЕ ДАННЫЕ

Размеры	Ширина/Высота/ Глубина/Общая глубина	600 мм/ 850 мм/ 522 мм/ 555 мм
Подключение к электросети	Напряжение Общая мощность Предохранитель Частота	230 В 2200 Вт 10 А 50 Гц
Защита от проникновения твердых частиц и влаги обеспечивается защитной крышкой. Исключения: низковольтное оборудование не имеет защиты от влаги.		IPX4
Давление в водопроводной сети	Минимум Максимум	0,5 бар (0,05 МПа) 8 бар (0,8 МПа)
Максимальная загрузка для стирки	Хлопок	8 кг
Максимальная загрузка для сушки	Хлопок	4 кг
	Синтетика	2 кг
Скорость отжима	Максимум	1600 об/мин

18. ОХРАНА ОКРУЖАЮЩЕЙ СРЕДЫ

Материалы с символом  следует сдавать на переработку. Положите упаковку в соответствующие контейнеры для сбора вторичного сырья. Принимая участие в переработке старого электробытового оборудования, Вы помогаете защитить окружающую среду и

здоровье человека. Не выбрасывайте вместе с бытовыми отходами бытовую технику, помеченную символом . Доставьте изделие на местное предприятие по переработке вторичного сырья или обратитесь в свое муниципальное управление.

Дата производства данного изделия указана в серийном номере (serial number), где первая цифра номера соответствует последней цифре года производства, вторая и третья цифры – порядковому номеру недели. Например, серийный номер 43012345 означает, что изделие произведено на тридцатой неделе 2014 года.

Класс энергопотребления: А

Электролюкс Италия С.п.А.,

Корсо Лино Занусси 30, 33080, Порчия (ПН),

Италия

www.electrolux.com/shop



132897790-A-272015

