



www.bosch-home.com.ua



Пральна машина
WLT24440BY



BOSCH

Винайдено для життя

ua Інструкція з експлуатації та монтажу

Огляд програм та показники споживання наведено у додатках наприкінці даної інструкції

Ваша нова пральна машина

Ви придбали високоякісну пральну машину марки Bosch.

Будь ласка, приділіть декілька хвилин уваги, щоб ознайомитися із перевагами цієї пральної машини.

З метою забезпечення відповідності високим стандартам якості марки Bosch кожна пральна машина перед тим як залишити завод проходить ретельну перевірку на предмет надійності і бездоганної роботи.

Щоб отримати додаткову інформацію про асортимент нашої продукції, аксесуарів і запасних деталей, Ви можете відвідати нашу сторінку в Інтернеті www.bosch-home.com або звернутися до нашого центру сервісного обслуговування.

Якщо інструкція з експлуатації та встановлення описує різні моделі, то на відмінності буде вказано у відповідних місцях.



Перед початком експлуатації пральної машини слід уважно прочитати цю інструкцію з експлуатації та встановлення!

Правила відображення

Попередження!

Ця комбінація символів та сигнальних слів вказує на можливо небезпечну ситуацію.

Ігнорування може стати причиною смертельного випадку або травми.

⚠ Увага!

Це сигнальне слово вказує на можливо небезпечну ситуацію. Ігнорування може спричинити матеріальні збитки та/або завдати шкоди навколишньому середовищу.

Вказівка / Порада

Вказівки по оптимальному використанню пристрою / інша корисна інформація.

1. 2. 3. / a) b) c)

Дії відображуються за допомогою цифр або літер.

/ –

Перелічення відображуються за допомогою клітинок або маркера списку.

ук Зміст

 Вказівки щодо експлуатації.....	4
 Правила техніки безпеки	4
Діти / дорослі / домашні тварини	4
Експлуатація	6
Очищення / технічне обслуговування	7
 Захист довкілля	8
Вказівки щодо утилізації	8
Поради для заощадження енергії	8
 Розміщення та підключення	9
Входить до комплекту поставки пристрою.....	9
Рекомендації з безпеки.....	10
Поверхня для установлення	10
Установлення на підставку або дерев'яну підлогу.....	10
Установлення на платформі з шухлядкою .	10
Установлення пристрою на міні-кухні	10
Видалення транспортних кріплень.....	11
Довжина шланга та кабелю.....	11
Подача води.....	12
Відведення води	13
Вирівнювання.....	13
Підключення до електромережі	14
Перед першим пранням	14
Транспортування	15
 Початок роботи з пристроєм	16
Пральна машина.....	16
Панель управління	17
Панель дисплея	17
 Білизна	19
Сортування білизни.....	19
Крохмалення.....	20
Фарбування/знебарвлювання	20
Замочування	20
 Пральний засіб.....	20
Правильний вибір прального засобу.....	20
Заощадження електроенергії та прального засобу	21
 Стандартні програмні установки	22
Температура.....	22
Швидкість віджимання	22
Закінчиться через	22
 Додаткові програмні установки	23
Speed Eco Perfect	23
Вода+.....	23
Антизминання	23
Попереднє прання.....	23
 Експлуатація пристрою	24
Увімкнення пристрою / вибір програми	24
Зміна стандартних налаштувань програми	24
Вибір додаткових програмних налаштувань ..	24
Завантаження білизни в барабан	24
Вимірювання та додавання прального засобу й засобів для догляду.....	25
Запуск програми	26
Блокування від дітей	26
Додавання/виймання білизни.....	27
Зміна програми	27
Скасування програми	27
Закінчення програми під час «Зупинки ополіскування»	27
Закінчення програми	27
Виймання білизни/вимкнення пристрою	27
 Датчики	28
Автоматична функція розпізнавання завантаження.....	28
Система виявлення незбалансованого завантаження.....	28
Volt Check	28
 Налаштування сигналів.....	29
 Очищення й технічне обслуговування ...	29
Корпус машини / панель управління.....	30
Барабан.....	30
Видалення накипу	30
Кювета для прального засобу й корпус	30
Водовідвідний насос заблоковано	30
Зливний шланг на сифоні заблокований...31	
Фільтр на лінії подачі води заблокований	31
 Усунення дрібних несправностей	32
Аварійна зупинка.....	32
Вказівки на дисплеї.....	33
Несправності та способи їх усунення.	34
 Служба сервісного обслуговування ...	36
 Технічні характеристики	36
 Гарантія на запобіжне пристосування Aqua-Stop.....	36
 Огляд програм	37
 Таблиця значень споживання	40
Споживання води й електроенергії, тривалість програми й рівень залишкової вологи для програми основного прання.....	40
Перевірені на ефективність програми для бавовняних тканин	41



Вказівки щодо експлуатації

- Цей пристрій призначений виключно для побутового використання.
- Забороняється встановлювати та експлуатувати пристрій у приміщеннях із загрозою замерзання або на відкритому повітрі. Існує ризик пошкодження пристрою при замерзанні залишків води у ньому. Замерзлі шланги можуть розірватися або тріснути.
- Пристрій дозволяється використовувати лише для побутового прання білизни, яка складається з матеріалів, що придатні для прання в машинці, та вовни, придатної для прання вручну (див. етикетку на текстильному виробі). Експлуатація пристрою з іншою метою не передбачена, а тому заборонена.
- Цей пристрій призначений для використання з холодною водопровідною водою та загальнодоступними пральними засобами і засобами для догляду (що підходять для прання в машинці). Цей пристрій призначений для використання на висоті максимум до 4000 метрів над рівнем моря.

Перед першим увімкненням пристрою:

Переконайтеся, що на пристрої немає явних пошкоджень. Забороняється експлуатувати пошкоджений пристрій. При виникненні будь-яких проблем зверніться до спеціалізованої авторизованої мережі або до нашої сервісної служби.

Прочитайте і виконайте інструкції з експлуатації та монтажу, а також ознайомтеся зі всіма іншими настановами, які постачаються у комплекті з вашим пристроєм.

Збережіть всі документи для наступного користування або користувача.



Правила техніки безпеки

Інформація та попередження, наведені нижче, мають на меті захистити вас від ушкоджень та уникнути матеріальних збитків для вашого оточення. Однак важливо вживати необхідних запобіжних заходів та встановлювати, експлуатувати пристрій з належною обережністю.

Діти / дорослі / домашні тварини

Попередження **Ризик для життя!**

Діти та інші особи, нездатні оцінити ризику, пов'язані з використанням пристрою, можуть отримати ушкодження або опинитися у небезпечній для життя ситуації. Тому виконайте наступні настанови.

- Діти старше 8 років, особи з обмеженими фізичними, сенсорними або розумовими здібностями або особи з нестачею досвіду та знань можуть експлуатувати пристрій лише під наглядом або після проведення інструктажу з безпечного використання пристрою та усвідомлення потенційних ризиків.
- Не дозволяйте дітям гратися з пристроєм. Не дозволяйте дітям очищувати або обслуговувати пристрій без нагляду.
- Тримайте дітей віком до 3 років і домашніх тварин подалі від пристрою.
- Не залишайте пристрій без нагляду, коли поряд знаходяться діти та інші особи, що не оцінюють ризиків, пов'язаних із використанням машини.

Попередження **Ризик для життя!**

Діти можуть замкнутися всередині пристрою та опинитися у небезпечній ситуації.

- Заборонено встановлювати пристрій позаду дверей, які можуть пошкодити дверцята пристрою або завадити їх повному відкриттю.
- Щойно завершиться термін експлуатації пристрою, від'єднайте мережевий штекер від розетки, потім відріжте його та зламайте замок дверцят пристрою.

⚠ Попередження Небезпека удущення!

Якщо дозволяти дітям гратися з упаковкою, пластиковою плівкою або деталями пакування, діти можуть заплутатися в них або надягти на голову і задушитися. Тримайте упаковку, пластикову плівку та деталі пакування подалі від дітей.

⚠ Попередження Небезпека отруєння!

Пральні засоби та засоби для догляду можуть спричинити отруєння внаслідок потрапляння в організм.

У разі ненавмисного проковтування засобу зверніться за медичною допомогою. Зберігайте пральні засоби та засоби для догляду за тканинами в недоступному для дітей місці.

⚠ Попередження Небезпека опіків!

Під час прання за високих температур скло дверцят пристрою сильно нагрівається.

Не дозволяйте дітям торкатися дверцят пристрою, доки вони гарячі.

⚠ Попередження Подразнення очей/шкіри!

Контакт із пральним засобом чи засобом для догляду може призвести до подразнення очей/шкіри.

Ретельно промийте очі або шкіру у випадку контакту з пральними засобами або засобами для догляду. Зберігайте пральні засоби та засоби для догляду за тканинами в недоступному для дітей місці.

Встановлення

⚠ Попередження Небезпека ураження електричним струмом / пожежі / матеріальних збитків / пошкодження пристрою!

Нерівильне встановлення пристрою може призвести до небезпечних ситуацій. Переконайтеся, що:

- напруга вашої розетки відповідає номінальній напрузі, вказаній на пристрої (паспортна табличка); підключене навантаження та потрібні запобіжники, що вказані на паспортній табличці;
- пристрій підключений виключно до джерела змінного струму через правильно встановлену розетку;
- мережевий штекер відповідає розетці, а система заземлення встановлена правильно;
- площа перетину кабелю достатньо велика;
- доступ до мережевого штекера вільний.
- При використанні запобіжника застосуйте лише пристрій із таким символом: . Наявність цього символу гарантує, що пристрій відповідає всім відповідним вимогам.

⚠ Попередження Небезпека ураження електричним струмом / пожежі / матеріальних збитків / пошкодження пристрою!

Пошкодження або модифікація кабелю живлення може призвести до ураження електричним струмом, короткого замикання або пожежі внаслідок перегрівання.

Забороняється перегинати, затискати або модифікувати кабель живлення. Не допускайте його контакту з будь-яким джерелом тепла.

⚠ Попередження Небезпека пожежі / матеріальних збитків / пошкодження пристрою!

Застосування подовжувачів або розгалужувачів може призвести до короткого замикання або пожежі внаслідок перегрівання. Підключайте пристрій безпосередньо до заземленої правиль-

но встановленої розетки. Забороняється використовувати подовжувачі або розгалужувачі.

⚠ Попередження **Небезпека травмування / матеріальних збитків / пошкодження пристрою!**

- Під час роботи пристрій може вібрувати або пересуватися, що відповідно може призвести до травмування або матеріальних збитків. Встановіть пристрій на чистій, рівній, твердій поверхні та за допомогою спиртового нівеліра вирівняйте його по горизонталі регульованими ніжками
- Якщо взятися за деталі пристрою, що виступають (наприклад, дверцята пристрою), щоб підняти або пересунути пристрій, деталі можуть відламитися та призвести до травмування. Заборонено братися за деталі пристрою, що виступають, із метою пересування пристрою.

⚠ Попередження **Небезпека поранення!**

- Пристрій дуже важкий. Спроба підняти його може призвести до травмування. Не піднімайте пристрій самостійно.
- Пристрій має гострі краї, якими можна поранити долоні. Не обхоплюйте пристрій за гострі краї. Для підняття пристрою надягайте захисні рукавички.
- Якщо шланги й кабелі живлення прокладені неправильно, ви можете перечепитися, що призведе до травмування. Прокладайте шланги й кабелі таким чином, щоб вони не заважали ходити.

Увага! **Матеріальні збитки / пошкодження пристрою**

- Якщо тиск води завеликий або замалий, пристрій може не працювати належним чином; це може навіть призвести до матеріальних збитків або пошкодження пристрою. Переконайтеся, що тиск водопостачання становить щонайменше 100 кПа (1 бар) і не перевищує 1000 кПа (10 бар).

- Модифікація або пошкодження водопровідних шлангів може призвести до матеріальних збитків або пошкодження пристрою. Забороняється згинати, затискати, модифікувати або відрізати водопровідні шланги.
- Застосування шлангів інших виробників для підключення до водопроводу може призвести до матеріальних збитків або пошкодження пристрою. Застосовуйте виключно шланги, що постачаються з пристроєм або оригінальні запасні шланги.
- Під час транспортування пристрій захищений транспортувальними блокувальними кріпленнями. Якщо не зняти ці кріплення перед експлуатацією пристрою, це може призвести до пошкодження пристрою. Важливо повністю зняти всі транспортні блокувальні кріплення перед першим використанням пристрою. Зберігайте ці транспортні кріплення окремо. За необхідності транспортування пристрою обов'язково слід встановити ці кріплення на місце, щоб уникнути пошкоджень пристрою під час переміщення.

Експлуатація

⚠ Попередження **Небезпека вибуху/пожежі!**

Білизна, попередньо оброблена очисними засобами, які містять розчинники (наприклад, засіб для видалення плям / очисний розчинник), може призвести до вибуху в барабані.

Перш ніж прати оброблену білизну в машинці, ретельно промийте її у воді.

⚠ Попередження **Небезпека отруєння!**

Засоби для очищення, які містять розчинники (наприклад, розчинники для мийних засобів), можуть виділяти токсичні випаровування. Забороняється використовувати очисні засоби, які містять розчинники.

⚠ Попередження **Небезпека поранення!**

- Якщо спиратися або сідати на відкриті дверцята пристрою, він може перекинутися, що призведе до травмування. Забороняється спиратися на відкриті дверцята пристрою.
- Якщо ставати на пристрій, стільниця може тріснути, що призведе до травмування. Забороняється ставати на пристрій.
- Доторкання до барабану, коли він ще обертається, може призвести до травмування рук. Зачекайте, доки барабан зупиниться.

⚠ Попередження **Небезпека опіку!**

Під час прання за високих температур виникає небезпека опіку при контакті з гарячим пральним розчином (наприклад, під час відведення гарячого прального розчину в раковину). Забороняється торкатися гарячого прального розчину.

⚠ Попередження **Подразнення очей/шкіри!**

Якщо кювета для пральних засобів буде відкрита під час роботи пристрою, пральні засоби та засоби для догляду можуть розбризкуватися. Ретельно промийте очі або шкіру у випадку контакту з пральними засобами або засобами для догляду. У разі ненавмисного проковтування засобу зверніться за медичною допомогою.

Увага! **Матеріальні збитки /** **пошкодження пристрою**

- Якщо кількість білизни в пристрої перевищує його максимальний об'єм завантаження, пристрій може не працювати належним чином; це навіть може призвести до матеріальних збитків або пошкодження пристрою. Не перевищуйте максимальний об'єм завантаження сухої білизни. Дотримуйтеся максимальних об'ємів завантаження, вказаних для кожної з програм. Вкладень з інструкціями з експлуатації та монтажу.

- Використання невідповідної кількості прального засобу або засобу для очищення може призвести до пошкодження пристрою. Додавайте пральні засоби / очищення та пом'якшувачі згідно з інструкціями виробника.

Очищення / технічне обслуговування

⚠ Попередження **Небезпека для життя!**

Пристрій підключено до електромережі. Існує небезпека ураження електричним струмом у випадку контакту з елементами, що знаходяться під напругою. Тому виконуйте наступні настанови.

- Вимкніть пристрій. Від'єднайте пристрій від джерела живлення (витягніть штекер з розетки).
- Забороняється брати мережевий штекер вологими руками.
- Від'єднуючи кабель живлення від розетки, завжди тримайте його за штекер, а не за дрід. В іншому випадку можна пошкодити кабель живлення.
- Забороняється технічно модифікувати пристрій або його функціональні частини.
- Ремонтні та інші роботи на пристрої дозволяється виконувати тільки кваліфікованому електрику або техніку нашої сервісної служби. Це стосується також заміни кабелю живлення (за необхідності). Запасні кабелі живлення можна придбати у нашій сервісній службі.

⚠ Попередження **Небезпека отруєння!**

Засоби для очищення, які містять розчинники (наприклад, розчинники для мийних засобів), можуть виділяти токсичні випаровування. Забороняється використовувати очисні засоби, які містять розчинники.

⚠ Попередження
Небезпека ураження електричним струмом матеріальних збитків / пошкодження пристрою!

Потрапляння вологи всередину пристрою може призвести до короткого замикання.

Забороняється очищувати пристрій водонапірною установкою або пароочисником.

⚠ Попередження
Небезпека травмування / матеріальних збитків / пошкодження пристрою!

Застосування запчастин і приладдя від інших виробників є небезпечним і може призвести до травмування, матеріальних збитків або пошкодження пристрою.

З міркувань безпеки рекомендуємо застосовувати виключно оригінальні запчастини та приладдя.

Увага!
Матеріальні збитки / пошкодження пристрою

Очисні засоби та засоби для попередньої обробки білизни (наприклад, засоби для видалення плям, спреї для попереднього прання тощо) у разі контакту з поверхнями пристрою можуть спричинити їх пошкодження. Тому виконуйте наступні настанови.

- Слідкуйте за тим, щоб ці засоби не контактували з поверхнями пристрою.
- Очищуйте пристрій виключно м'якою вологою ганчіркою та чистою водою.
- Відразу видаляйте залишки прального засобу, спреїв та інших засобів.

 **Захист довкілля**

Вказівки щодо утилізації

Будь ласка, подбайте про довкілля: утилізуйте упаковку та старий прилад належним чином!



Цей пристрій марковано відповідно до директиви ЄС

2012/19/EU стосовно використаних електричних та електронних пристроїв (відходи електричного та електронного обладнання – WEEE).

Ця директива визначає умови повернення та переробки відходів і діє на території Європейського Союзу.

Поради для заощадження енергії

- Для оптимального збереження електроенергії та води завантажуйте пристрій максимальною кількістю білизни для кожної програми.
Огляд програм
→ Окремий аркуш до інструкції з експлуатації та монтажу.
- Білизну середнього ступеня забруднення слід прати без попереднього прання. Заощаджуйте електроенергію та пральний засіб під час прання білизни легкого та звичайного ступеня забруднення.
→ «Пральний засіб» на сторінці 20
- Температура, яку можна обрати, вказується на етикетках текстильних виробів. Температура в машині може відрізнитися від обраної, щоб оптимально поєднати результати прання та енергозбереження.
- Із метою енергозбереження пристрій перемикається в режим заощадження електроенергії. Освітлення дисплею згасає за кілька хвилин, миготить кнопка .
→ «Панель дисплея» на сторінці 17

- Якщо після прання необхідно висушити білизну в барабані, встановіть швидкість віджимання відповідно до вказівок виробника сушильної машини.

Розміщення та підключення

Входить до комплекту поставки пристрою

Вказівки

- Перевірте наявність транспортних пошкоджень машини. Забороняється експлуатувати пошкоджену машину. Зверніться з претензією до магазину, де Ви придбали пристрій, або до нашої служби післяпродажного обслуговування.
- Волога в барабані залишилася після кінцевого тестування.

Оснащення барабану та комплект шлангів, що постачаються з пристроєм, залежить від моделі.

- Стандартна модель

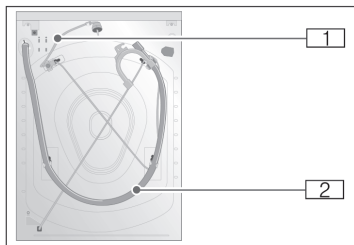

- Пристрій із функцією Aqua-Secure

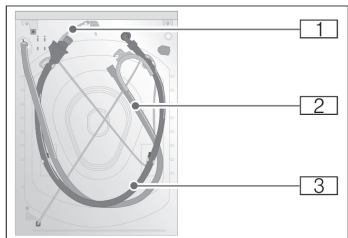

- Пристрій із захистом від протікання води Aqua-Stop

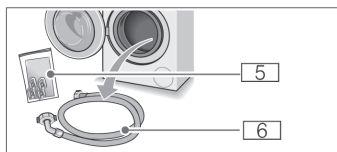
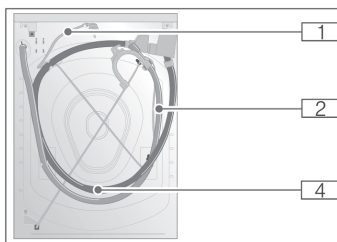

- 1 Мережевий кабель
- 2 Зливний шланг із гачком
- 3 Шланг подачі води в моделі з функцією Aqua-Secure
- 4 Шланг подачі води в моделі з системою Aqua-Stop
- 5 Пакет:

- Інструкція з експлуатації та монтажу + Додатки до інструкції
- Довідник з адресами служб післяпродажного обслуговування*
- Гарантія*
- Захисні втулки для отворів після зняття транспортних кріплень
- Дозатор* для рідкого прального засобу
- Перехідник з ущільнювальною шайбою від 21 мм = 1/2 дюйма до 26,4 мм = 3/4 дюйма *

- 6 Шланг подачі води у стандартній моделі

* залежить від моделі

Додатково знадобиться, хомут шлангу (діаметром 24–40 мм, можна придбати в спеціалізованих магазинах) для приєднання зливного шланга до сифону.

Корисні інструменти

- Ватерпас для вирівнювання
- Гайковий ключ із:
 - WAF13 для послаблення транспортних кріплень та
 - WAF17 для регулювання висоти ніжок пристрою

Рекомендації з безпеки

Попередження **Небезпека поранення!**

- Пральна машина дуже важка. Піднімайте або переносьте пральну машину з обережністю; користуйтеся захисними рукавичками.
- Якщо пральну машину підіймати за деталі, які виступають (наприклад, за дверцята пральної машини), вони можуть відламати та спричинити тілесні ушкодження. Забороняється підіймати пральну машину за виступаючі частини.
- Якщо шланг і мережеві кабелі прокладені неналежним чином, виникає ризик перечеплення та травмування. Прокладайте шланги й кабелі таким чином, щоб унеможливити ймовірність перечеплення.

Увага!

Пошкодження пристрою

Якщо шланги замерзли, вони можуть розірватися або лопнути. Забороняється встановлювати пральну машину поза приміщенням або у приміщеннях, які зазнають впливу низьких температур.

Увага!

Пошкодження від води

Місце приєднання шланга подачі води та зливного шланга знаходяться під високим тиском. Із метою запобігання протіканню та пошкодженню від води необхідно дотримуватися вказівок із цього розділу.

Вказівки

- До інструкцій з безпеки, наведених тут, також можуть додаватися спеціальні положення відповідних постачальників води та електроживлення.

- Якщо ви сумніваєтеся, запросіть спеціаліста для монтажу машини.

Поверхня для установлення

Вказівка: Пральну машину слід установлювати якомога стабільніше, щоб вона не пересувалася під час роботи.

- Поверхня для встановлення має бути стійкою та рівною.
- Для встановлення не пристосовані м'яка підлога або килимове покриття.

Установлення на підставку або дерев'яну підлогу

Увага!

Пошкодження пристрою

Пральна машина може «пересуватися» й хитатися/перекинутися зі своєї основи під час віджимання.

Ніжки пристрою повинні бути зафіксовані скобами фіксації. Номер за каталогом WMZ 2200, WX 975600, Z 7080X0

Вказівка: На підлозі з дерев'яного покриття пральну машину слід установлювати:

- у кутку, якщо це можливо;
- на водостійкій дерев'яній дошці (мін. 30 мм товщиною), міцно пригвинчені до підлоги.

Установлення на платформі з шухлядкою

Номер платформи за каталогом: WMZ 20490, WZ 20490, WZ 20520

Установлення пристрою на міні-кухні

Попередження **Ризик для життя!**

Існує небезпека ураження електричним струмом у разі торкання компонентів під напругою.

Не знімайте захисну панель пристрою.

Вказівки

- Ширина ніші повинна складати 60 см.
- Встановлюйте пральну машину лише під суцільною стільницею, міцно з'єднаною з сусідніми шафами.

Видалення транспортних кріплень

Увага!

Пошкодження пристрою

- Для транспортування машину фіксують за допомогою транспортних кріплень. Якщо кріплення не зняті, машину можна пошкодити під час експлуатації. Перед першою експлуатацією пристрою переконайтеся, що повністю зняті всі чотири транспортні кріплення. Зберігайте кріплення в безпечному місці.
- З метою запобігання пошкодження пристрою під час подальшого транспортування транспортні кріплення перед перевезенням необхідно встановити на місце.

Вказівка: Зберігайте гвинти у безпечному місці прикрученими до ізоляційних елементів.

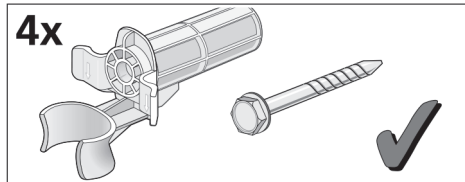

1. Вийміть шланги з тримачів.

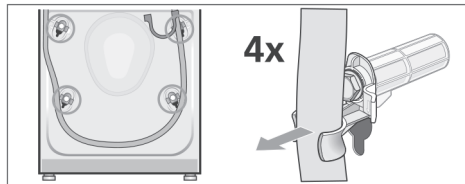

2. Витягніть із тримачів мережевий кабель. Розгвинтіть і видаліть всі гвинти транспортних кріплень. Видаліть ізоляцію.

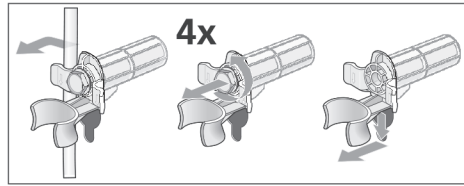

3. Установіть захисні накладки. Міцно зафіксуйте накладки на місцях, натиснувши на вбудовані гачки.

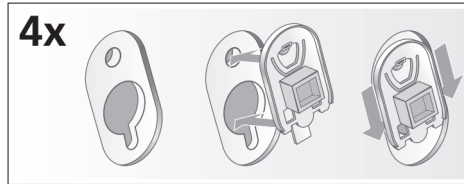

Довжина шланга та кабелю

- Лівобічне підключення

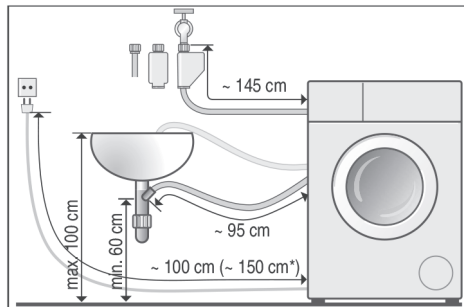

- Правобічне підключення

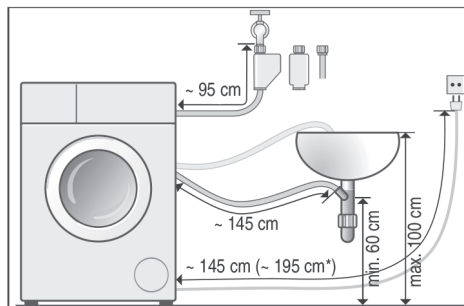

*залежить від моделі

Порада: Наступні деталі можна придбати в спеціалізованих магазинах або в нашій службі післяпродажного обслуговування:

- подовжувач для системи Aqua-Stop і шланг подачі холодної води (прибл. 2,50 м); номер за каталогом WMZ 2380, WZ 10130, Z 7070X0
- Довший шланг подачі (прибл. 2,20 м) для стандартних моделей; окремі номери деталей для служби післяпродажного обслуговування: 00353925

Подача води

⚠ Попередження Небезпека ураження електричним струмом!

Система Aqua-Stop устаткована електричним клапаном. Ризик ураження електричним струмом при зануренні запобіжного клапана Aqua-Stop у воду. Забороняється занурювати запобіжний клапан у воду.

Вказівки

- Підключайте пральну машину лише до холодної лінії водопроводу.
- Не приєднуйте її до гарячої лінії безнапірного бойлера.
- Не користуйтеся шлангом подачі води, який вже був у користуванні. Користуйтеся лише тим шлангом, який постачався у комплекті, або тим, який Ви придбали в спеціалізованій авторизованій мережі.
- Не загинайте і не затискайте шланг подачі води.
- Не модифікуйте (не скорочуйте й не розрізайте) шланг подачі води (у зворотному випадку його міцність не гарантується).
- Затягуйте гвинтові з'єднання лише вручну. Якщо затягувати гвинтові з'єднання надто сильно за допомогою інструмента (плоскогубців), можна пошкодити різьбу.
- При підключенні до крану 21 мм = 1/2 дюйма спочатку приєднайте перехідник,* з ущільнювальною шайбою від 21 мм = 1/2 дюйма до 26,4 мм = 3/4 дюйма.

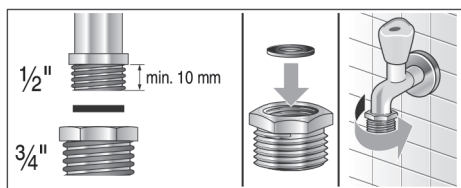

Оптимальний тиск води в мережі водопостачання

Щонайменше 100 кПа (1 бар)

Максимум 1000 кПа (10 бар)

Якщо кран відкритий, обсяг води, що постачається, складає принаймні 8 л/хв. Якщо тиск води перевищує це значення, необхідно встановити редукційний клапан.

Підключення

Приєднайте шланг подачі води до водопровідного крану (3/4 дюйма = 26,4 мм) та до пристрою (непотрібно для моделей зі системою Aqua-Stop, фіксоване встановлення):

* що постачається залежно від моделі,

■ Модель: Стандартна

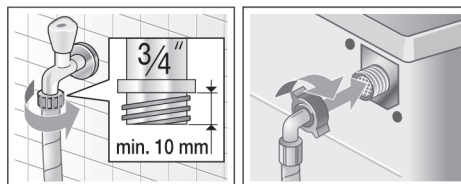

■ Модель: Із функцією AquaSecure

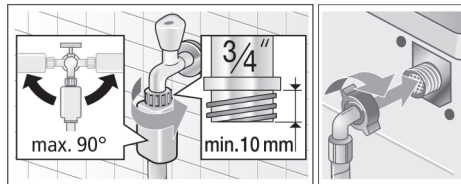

■ Модель: Із системою Aqua-Stop

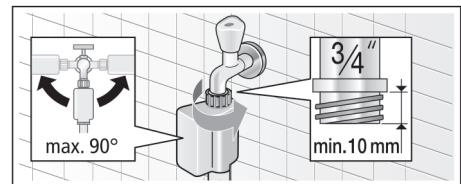

Вказівка: Обережно відкрийте водопровідний кран, слідкуючи за герметичністю точок підключення. Гвинтові з'єднання знаходяться під тиском води.

Відведення води

Увага!

Пошкодження від води

Якщо зливний шланг зривається з раковини або точки підключення під час відведення води через надмірний тиск, вода, що витікає, може викликати пошкодження.

Зафіксуйте зливний шланг таким чином, щоб він не від'єднувався.

Вказівки

- Не перегинайте зливний шланг і не деформуйте його по довжині.
- Різниця у висоті між установлювальною поверхнею та зливним отвором: мін. 60 см, макс. 100 см

Прокласти шланг відведення води мож- на наступним чином:

■ Патрубок у раковині

Попередження Небезпека опіку!

Під час прання за високих температур виникає небезпека опіку у разі контакту з гарячою водою (наприклад, під час відведення води в раковину).

Забороняється торкатися гарячої води.

Увага!

Пошкодження пристрою/тканин

Якщо кінець зливного шлангу зануриться у відведену воду, вона може всмок- татися назад у пристрій та пошкодити пристрій або білизну. Переконайтеся, що:стічний отвір раковини відкритий й не заважає відведенню води; кінець зливного шлангу не занурений у відве- дену воду; вода зливається достатньо швидко.

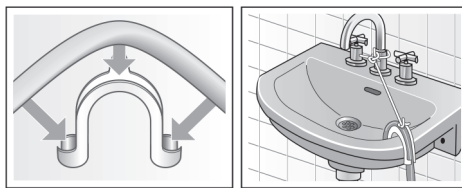

■ Відведення води в сифон

Точка підключення повинна бути за- фіксована хомутом шланга діаметром 24–40 мм (доступно в спеціалізова- них магазинах).

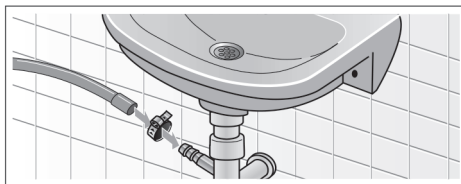

Вирівнювання

Вирівняйте пристрій за допомогою ватерпаса.

Неправильне вирівнювання може ви- кликати сильні шуми, вібрацію та «пересування».

1. Послабте контргайки гайковим ключем, повертаючи їх за годинниковою стрілкою.
2. Перевірте положення пральної маши- ни за допомогою ватерпаса, скори- гуйте якщо потрібно. Відрегулюйте висоту, повертаючи ніжки пристрою. Всі чотири ніжки мають твердо стояти на підлозі.
3. Щільно прикрутіть контргайки до корпусу.
При цьому міцно притримуйте ніжки та не змінюйте їхню висоту. Контр- гайки всіх чотирьох ніжок пристрою повинні бути щільно прикручені до корпусу!



Підключення до електромережі

Попередження **Ризик для життя!**

Існує небезпека ураження електричним струмом у разі торкання компонентів під напругою.

- Забороняється торкатися або брати мережевий штекер вологими руками.
- Від'єднуйте мережевий кабель лише за штекер, і у жодному випадку не за кабель, у зворотному випадку можна пошкодити кабель.
- Забороняється від'єднувати мережевий штекер під час роботи.

Ознайомтеся з наступною інформацією та переконайтеся, що:

Вказівки

- Напруга в мережі та напруга, вказана на пральній машині (паспортна табличка) співпадають. Підключене навантаження та потрібні запобіжники вказані на паспортній табличці.
- Пральна машина приєднана лише до перемінного струму за допомогою правильно вбудованої заземленої розетки.
- Мережевий штекер підходить до розетки.
- Поперечний перетин кабелю відповідний.
- Система заземлення встановлена правильно.
- Заміна мережевого кабелю здійснюється лише кваліфікованим електриком (за необхідності). Запасні мережні кабелі доступні в службі післяпродажного обслуговування.
- Не застосовуйте багатоконтактні штепселі, багатогніздні штекерні з'єднання і подовжувальні кабелі.
- При застосуванні запобіжника використовуйте лише тип, який позначений символом . Лише пристрій із цим символом гарантує відповідність чинним нормативним документам.

- Вільний доступ до мережного штекера в будь-який момент.
- Мережевий кабель не можна затискати та перегинати, замінювати й розрізати.
- Мережевий кабель не торкається джерел тепла.

Перед першим пранням

Пральна машина пройшла ретельну перевірку перед випуском з заводу. Щоб видалити залишки речовин із виробу та воду, що могла залишитися після перевірки, запустіть перше прання **без білизни**.

Вказівка: Пральна машина **повинна бути правильно встановлена та підключена**. → Сторінка 12

1. Перевірте пристрій
Вказівка: Забороняється експлуатувати пошкоджену машину. Повідомте у службу післяпродажного обслуговування.
2. Зніміть захисну плівку з робочої поверхні та панелі управління.
3. Підключіть до мережі живлення.
4. Відкрийте водопровідний кран.
5. Не завантажуйте білизну. Зачиніть дверцята.
6. Залежно від моделі запустіть програму Очищення Барабана* чи програму Бавовна 90 °C.
7. Відкрийте кювету для пральних засобів.
8. Залийте прибл. 1 л води у відділення II.
9. Залийте звичайний пральний засіб у відділення II.
Вказівка: З метою уникнення піноутворення використовуйте лише половину кількості прального засобу, рекомендованої виробником. Не застосовуйте пральні засоби, призначені для вовни або тонких тканин.
10. Зачиніть кювету для пральних засобів.
11. Натисніть кнопку
12. Коли програма закінчиться, вимкніть пристрій.

Тепер Ваша пральна машина готова до експлуатації.

Транспортування

Наприклад, під час переїзду
* залежно від моделі,

Підготовчі роботи:

1. **Закрийте водопровідний кран.**
2. Зменшити тиск води у шлангу подачі.
→ «Фільтр на лінії подачі води заблокований» на сторінці 31
3. Відведіть залишки розчину прального засобу.
→ «Водовідвідний насос заблоковано.» на сторінці 31
4. Від'єднайте пральну машину від мережі.
5. Видаліть шланги.

Установлення транспортних кріплень:

1. Зніміть накладки та складіть їх у безпечне місце.
За необхідності скористайтеся викруткою.

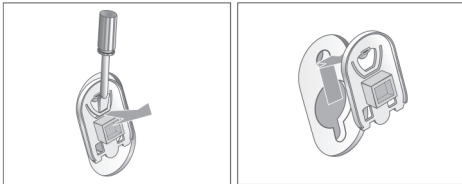

2. Встановіть всі чотири ізоляційні елементи.
Надійно затисніть мережевий кабель у тримачах. Встановіть гвинти та затягніть їх.

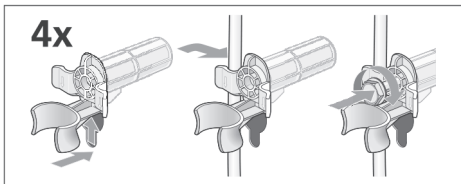

Перед наступним увімкненням пристрою:

Вказівки

- транспортні кріплення повинні бути зняті.
→ «Видалення транспортних кріплень» на сторінці 11
- Щоб запобігти виливанню залишків прального засобу розчину в каналізацію під час наступного прання: залийте припл. 1 л води у відділення II та запустіть програму Відведення води.
Зменште тиск води у шлангу подачі.

Початок роботи з пристроєм

Пральна машина

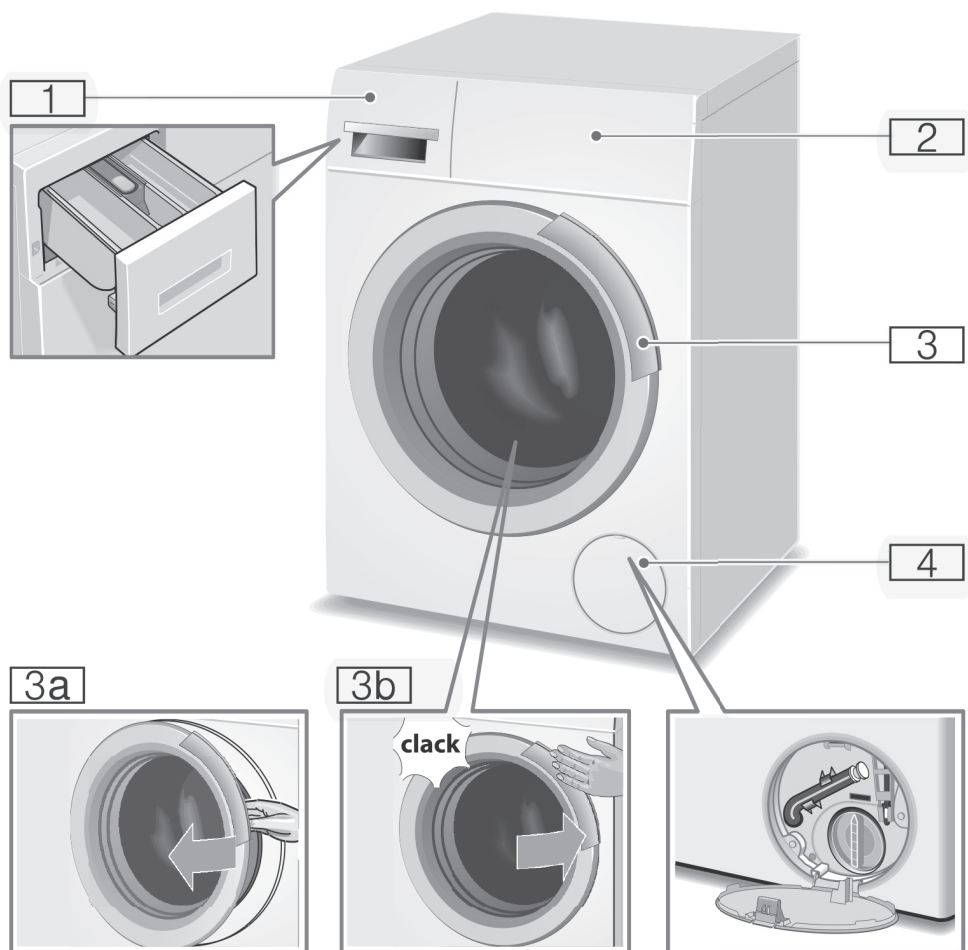

- 1** Кювета для пральних засобів
- 2** Дисплей / панель управління
- 3** Завантажувальний люк із ручкою
- 3a** Відчинення завантажувального люка
- 3b** Зачинення завантажувального люка
- 4** Сервісна кришка

Панель управління

Конфігурація панелі управління залежить від моделі

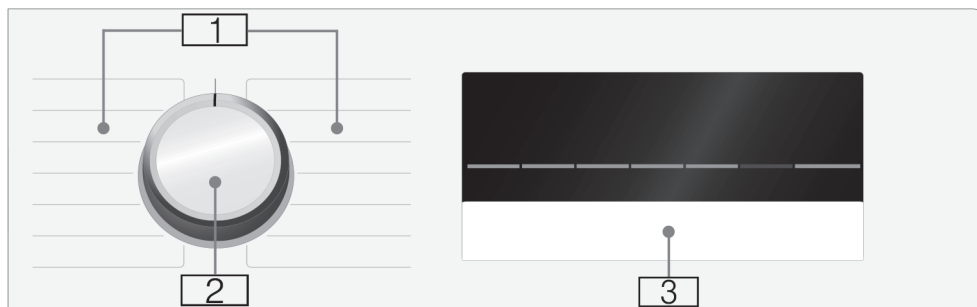

- 1 Програми → Окремий аркуш до інструкції з експлуатації та монтажу.
- 2 Перемикач програм

- 3 Дисплей для налаштувань та інформації

Панель дисплея

Вказівка: У таблицях наведені можливі параметри налаштування та інформація на дисплеї; вони відрізняються залежно від моделі.

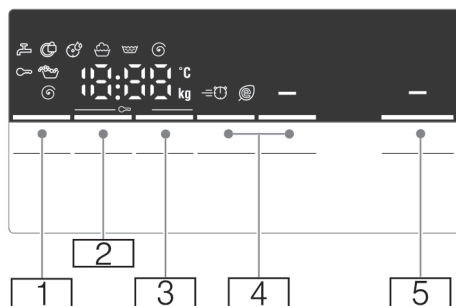
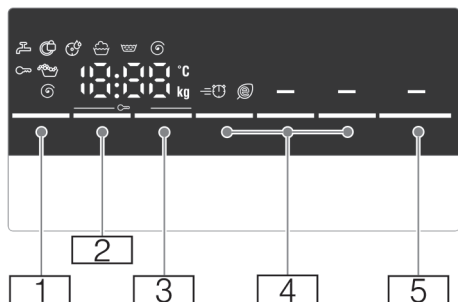

Кнопка	Індикація на дисплеї	Пояснення
1	---	Можна обрати Температура °C; -- = холодна
2	---, D- 1200**Ⓞ	Можна обрати Швидкість віджимання В об./хв.; D = без віджимання, лише відведення води; --- = Зупинка ополіскування
3	(наприклад, 2:30) 1-24 год	Закінчиться через Тривалість програми залежить від вибору програми в год:хв. (години:хвилини) Закінчення програми (час «Закінчити у») через ...год (години)
4	≡ⓄⓄ =	Додаткові програмні налаштування: → Сторінка 24 Speed Eco Perfect Антизминання* Попереднє прання* Вода+
5	▷	Кнопка для запуску програми, переривання програми (наприклад, для додавання білизни) та скасування програми

*залежить від моделі
**залежить від обраної програми, налаштувань і моделі

Докладніше див. вказівки на дисплеї

Індикація на дисплеї	Пояснення
6,5** кг	Рекомендації щодо завантаження
Ⓞ=...	Споживання електроенергії Сторінка 8
	Етап виконання програм
☁	Прання
🪺	Ополіскування
Ⓞ	Віджимання
End	Закінчення програми
- ...Ⓞ	Закінчення програми під ополіскування»
Ⓞ	Дверцята пральної машини → «Додавання/виймання білизни» на сторінці 27 → Несправності та способи їх усунення» на сторінці 33
Ⓞ	Кран → Несправності та способи їх усунення на сторінці 33
Ⓞ	Блокування від доступу дітей → «Блокування від доступу дітей на сторінці 26 → «Несправності та способи їх усунення» на сторінці 33
☁	Розпізнавання піни → «Запуск програми» на сторінці 26 → «Вказівки на дисплеї» на сторінці 18

*залежить від моделі
**залежить від обраної програми, налаштувань і моделі

Індикація на дисплеї	Пояснення
E: --	Індикація несправності → «Вказівки на дисплеї» на сторінці 18
0-4	Налаштування сигналу → «Налаштування пристрою» на сторінці 29
*залежить від моделі **залежить від обраної програми, налаштувань і моделі	

Вказівка: Режим заощадження електроенергії

Із метою енергозбереження пристрій перемикається в режим заощадження електроенергії. Освітлення дисплею згасає за кілька хвилин, миготить кнопка . Натисніть будь-яку кнопку, щоб активувати освітлення. Режим заощадження електроенергії не активується, коли виконується програма.

Білизна

Підготовка білизни

Увага! Пошкодження приладу/тканин

Сторонні об'єкти в пральній машині (наприклад, монетки, скріпки, голки, цвяхи) можуть пошкодити білизну або деталі машини.

Тому дотримуйтеся наступних вказівок під час підготовки білизни до прання.

- Спорожніть усі кишені

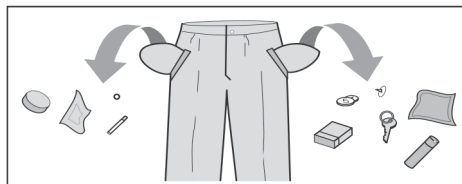

- Перевірте наявність металевих предметів (скріпок та ін.) та вийміть їх.
- Періть тонкі тканини у мішечку для білизни (панчохи, бюстгальтери тощо).

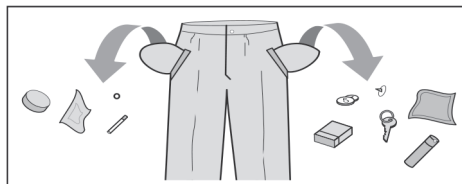

- Зніміть кріплення зі штор або покладіть штори у пральний мішок. Застібніть змійки, розстібніть гудзики.
- Вичистіть пісок із вилог та кишень.

Сортування білизни

Відсортуйте білизну згідно з вказівками на етикетці та інформацією від виробника відповідно до:

- типу тканини/волокон,
- кольору.

Вказівка: Білизна може полиняти або не очиститися належним чином. Періть білі та кольорові речі окремо. Нові кольорові речі виперіть першого разу окремо, перш ніж завантажувати з іншою білизною.

■ Забруднення

Білизну однакового ступеня забруднення періть разом. Приклади ступенів забруднення:

→ «Заощадження електроенергії та прального засобу» на сторінці 21

- **Легке:** без попереднього прання; оберіть налаштування **Speed Perfect** за необхідності

- **Звичайне**

- **Сильне:** завантажуйте менше білизни; оберіть програму з попереднім пранням

- **Плями:** видаліть або попередньо обробіть плями, поки вони ще свіжі. Спочатку змочіть мильною водою, не терти. Потім періть білизну, обравши відповідну програму. Плями, що в'їлися або засохли, інколи можна видалити лише шляхом кількохразового прання.

■ Символи на етикетках

Вказівка: Числа в символах вказують на максимальну припустиму температуру прання

 Підходить для звичайного прання; наприклад, для програми «Бавовна».

 Потрібне делікатне прання; наприклад, програма «Синтетика»

 Потрібне особливо делікатне прання; наприклад, програма «Тонкі тканини/Шовк»

 Для ручного прання; наприклад, Програма «Вовна»

 Забороняється прати в машинці.

■ Крохмалення

Вказівка: Не промивайте білизну кондиціонером.

Обробляти білизну рідким крохмалем можна з такими програмами, як **Ополіскування** та **Бавовна**. Додавайте крохмаль у відділення  (за необхідності попередньо почистіть його) відповідно до вказівок виробника.

■ Фарбування/знебарвлювання

Фарбуйте тканини тільки в кількості, звичайній для побутових умов. Сіль може пошкодити високоякісну сталь.

Завжди виконуйте вказівки виробника засобу для фарбування.

Ніколи не використовуйте пральну машину для відбілювання.

■ Замочування

1. Залийте засіб для замочування / пральний засіб у відділення II згідно з інструкціями виробника.

2. Оберіть потрібну програму.

3. Натисніть кнопку  для запуску програми.

4. Через прибл. десять хвилин натисніть кнопку , щоб призупинити програму.

5. Після завершення потрібного часу замочування знову натисніть кнопку , щоб продовжити або змінити програму.

■ Вказівки

■ Завантажте білизну одного кольору.

■ Пральний засіб додавати не потрібно; розчин після замочування використовується для прання.

■ Пральний засіб

■ Правильний вибір прального засобу

Рекомендації на етикетках є визначальними для вибору відповідного прального засобу, температури й обробки білизни.

■ Стандартний пральний засіб із оптичним відбілювачем

Підходить для білої білизни з льону або бавовни, що придатна для кип'ятіння

Програма: Бавовна/
холодна – макс. 90 °C

■ **Пральний засіб для кольорових речей без відбілювачів або оптичних освітлювачів**

Підходить для кольорової білизни з льону чи бавовни

Програма: Бавовна/
холодна — макс. 60 °C

■ **Пральний засіб для кольорових/делікатних речей без відбілювачів або оптичних освітлювачів**

Підходить для кольорової білизни з синтетичних волокон, тканин спрощеного догляду

Програма: Синтетика/ холодна — макс. 60 °C

■ **Пральний засіб для делікатних речей**

Підходить для делікатної білизни, тонких тканин, шовку або віскози
Програма: Тонкі тканини/Шовк/ холодна — макс. 40 °C

■ **Пральний засіб для вовняної білизни**

Підходить для вовни Програма Вовна/ холодна — макс. 40 °C

Заощадження електроенергії та прального засобу

Для легкого та звичайного ступеня забруднення можна заощадити електроенергію (зниженням температури прання) та кількість прального засобу.

Заощадження

Знижена температура й кількість прального засобу для рекомендованого дозування

Забруднення/примітка

Легке забруднення

Без видимого забруднення або плям. Одяг увібрив запах тіла, наприклад,:

- легкий літній/спортивний одяг (який носили кілька годин);
- футболки, сорочки, блузки (які носилися протягом дня);
- постільна білизна для гостей та рушники для рук (які використовувалися протягом одного дня)

Звичайне

Помітне забруднення або наявність невеликих плям, наприклад,:

- футболки, сорочки, блузки (які увібрали піт і носилися кілька разів);
- рушники, постільнабілизна (які використовувалися до тижня).

Сильне забруднення

Явне забруднення та/або плями, наприклад, кухонні рушники, дитяча білизна, робочий одяг.

Температура відповідно до етикетки на одягу та кількість прального засобу відповідно до рекомендованого дозування для сильного забруднення

Вказівка: Під час дозування всіх пральних і допоміжних засобів, засобів для догляду та очисних засобів завжди дотримуйтеся вказівок і даних виробника.
→ «Вимірювання та додавання прального засобу й засобів для догляду» на сторінці 25

P+ Стандартні програмні установки

Налаштування стандартних програмних налаштувань для всіх програм попередньо встановлюються на заводі та відображаються на дисплеї після вибору програми.

Змінити стандартні налаштування можна, кілька разів натискаючи відповідні кнопки, доки на дисплеї не відобразяться потрібні налаштування.

Вказівка: Натисканням і утриманням кнопки можна автоматично запустити швидкий перегляд параметрів до останнього у списку. Натисніть кнопку ще раз, і ви знову зможете змінювати параметри.

Доступні налаштування залежать від моделі.

Огляд усіх доступних для вибору налаштувань усіх програм можна знайти на додатковому аркуші інструкції з експлуатації та монтажу.

Температура

(°C, Temp. °C, Температура)

Залежно від етапу програми можна змінювати налаштовану температуру перед початком програми та під час неї.

Вказівки

- Максимальна температура, яку можна обрати, залежить від обраної програми.
- Час, що залишився, може збільшуватися або зменшуватися відповідно до зміненого значення температури.

Швидкість віджимання

(Ⓢ Число обертів барабана/хв.)

Залежно від етапу програми можна змінювати швидкість віджимання (в об./хв.; обертів за хвилину) перед програмою та під час неї.

Налаштування D: Вода після полоскання відводиться без віджимання. Білизна залишається мокрою в барабані, наприклад для речей, які не можна віджимати.

Налаштування - -: (Зупинка ополіскування) = без кінцевого віджимання. Білизна залишається у воді після останнього полоскання.

Можна обрати параметр «Зупинка ополіскування», щоб запобігти зминанню, якщо білизна не виймається з пральної машини відразу після завершення програми.

→ «Закінчення програми під час «Зупинки ополіскування» на сторінці 28

Вказівка: Максимальна швидкість, яку можна обрати, залежить від моделі та обраної програми.

Закінчиться через

(⌚ Закінчиться за)

Перед початком програми можна попередньо обрати час закінчення програми (час «Закінчити через») із кроком у годину (год = година) максимум до 24 годин.

Для цього виконайте такі дії:

1. Оберіть програму.

Відобразиться тривалість обраної програми, наприклад, (години:хвилини).

2. Кілька разів натисніть кнопку

Закінчиться через, доки не відобразиться потрібна кількість годин.



3. Натисніть кнопку .

Дверцята блокуються.

Обрана кількість годин (наприклад, **В год**) відображається на дисплеї, та починається зворотній відлік до початку програми прання. Після початку відобразиться тривалість програми.

Вказівка: Тривалість програми входить в обраний час «Закінчити через».

Протягом відліку часу можна змінити попередньо обрану кількість годин таким чином:

1. Натисніть кнопку .
2. Кнопкою **Закінчиться через** змініть кількість годин.
3. Натисніть кнопку .

Протягом відліку часу можна за необхідності додавати або виймати білизну.

Вказівка: Тривалість програми автоматично регулюється під час її виконання.

На тривалість можуть вплинути певні фактори, наприклад:

- налаштування програми,
- дозування прального засобу (за необхідністю вмикаються додаткові цикли ополіскування через надмірне піноутворення),
- об'єм завантаження / тип текстильних виробів (довше прання для більшого об'єму та для виробів, що вбирають багато води),
- дисбаланс (наприклад, через натяжні простирадла) запускає кілька разів цикл віджимання,
- перепади напруги в мережі,
- тиск води (швидкість подачі).

P+ Додаткові програмні установки

Доступні налаштування залежать від моделі.

Огляд усіх доступних для вибору налаштувань програм можна знайти у Додатку 1 до цієї інструкції з експлуатації та монтажу.

Speed Eco Perfect

( Speed Eco Perfect)

Кнопка з двома доступними параметрами для налаштування обраної програми:

- **Speed Perfect**
Прання за коротший час при досягненні того ж результату прання, що й

за обраної програми без налаштування Speed Perfect, але зі споживанням більшої кількості електроенергії.

Вказівка: Не перевищуйте максимально допустиме завантаження.

■ **Eco Perfect**

Прання з оптимізацією енергоспоживання шляхом зменшення температури та збільшення тривалості програми з досягненням такого ж результату прання, що й за обраної програми без налаштування Eco Perfect.

Якщо натиснути кнопку **Speed Eco** один раз, буде обрано налаштування **Speed Perfect**. Якщо натиснути кнопку ще раз, активується налаштування **Eco Perfect**. Під час активації налаштування на дисплеї відобразиться відповідний символ. Якщо натиснути кнопку ще раз, налаштування не активується.

Вода+

( Більше Води, Вода+, Промивання+)

Налаштування залежно від моделі. Збільшений рівень води й додатковий цикл ополіскування; подовжена тривалість прання. Для регіонів із дуже м'якою водою або для покращення результатів віджимання.

Антизмінання

( Антизмінання)

Налаштування залежно від моделі.

Запобігає змінанню білизни завдяки особливій послідовності віджимання з наступним перемішуванням та зменшій швидкості віджимання.

Вказівка: Збільшується рівень вологи білизни.

Попереднє прання

( Попереднє прання) Налаштування залежно від моделі Для білизни сильного ступеня забруднення.

Запускається цикл попереднього прання за низької температури перед основним пранням.

Вказівка: Залийте пральний засіб у відділення I для циклу попереднього прання та у відділення II для основного прання.



Експлуатація пристрою

Вказівки

- Пральна машина **повинна бути правильно встановлена** та підключена.
→ «Розміщення та підключення» на сторінці 9
- Перед першою експлуатацією запустіть прання без білизни.
→ «Перед першим пранням» на сторінці 14

1. Підключіть до мережі живлення.
2. Відкрийте водопровідний кран.
3. Відкрийте завантажувальний люк.
4. Переконайтеся, що в барабані не залишилося води. За необхідності.

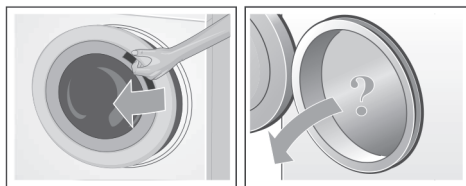

Увімкнення пристрою / вибір програми

Вказівка: Якщо активовано функцію Блокування від дітей, її необхідно деактивувати, перш ніж налаштувати програму.

→ «Блокування від дітей» на сторінці 26
За допомогою програматора оберіть бажану програму. Перемикач програм можна повертати в обох напрямках.

Пристрій увімкнений.

Стандартні **налаштування** для обраної програми відображаються на дисплеї:

- температура,
- швидкість віджимання,

- максимальна кількість завантаження й тривалість програми (по черзі).

Зміна стандартних налаштувань програми

Можна застосувати стандартні налаштування або змінити їх.

Для цього кілька разів натисніть відповідну кнопку, доки не відобразиться потрібне налаштування.

Налаштування активуються без підтвердження. Вони не зберігаються після вимкнення пристрою.

→ «Стандартні програмні установки» на сторінці 22

Огляд програм → Додаток 1 до з інструкції з експлуатації та монтажу.

Вибір додаткових програмних налаштувань

Обравши додаткові налаштування, можна оптимізувати процес прання для кожної окремої партії білизни.

Налаштування можна обирати або скасовувати залежно від етапу програми.

Якщо налаштування активне, загоряється індикаторна лампочка кнопки.

Налаштування не зберігаються після вимкнення пристрою.

→ «Додаткові програмні налаштування» на сторінці 24

Огляд програм → Вкладень з інструкціями з експлуатації та монтажу.

Завантаження білизни в барабан

Попередження Ризик для життя!

Білизна, попередньо оброблена очисними засобами, які містять розчинники (наприклад, засобом для усунення плям / очисним розчином) можуть спричинити вибух у випадку завантаження у пральну машину. Перед завантаженням у машину прополоскайте ці речі вручну.

Вказівки

- Змішайте білизну різного розміру. Речі різного розміру краще розподіляються в барабані під час віджимання. Прання окремих речей може призвести до дисбалансу.
 - Дотримуйтеся вказаного максимального завантаження. Перезавантаження може негативно вплинути на результат прання та спричинити змінання тканини.
1. Покладіть попередньо відсортовану розгорнуту білизну в барабан пральної машини.
 2. Переконайтеся, що білизна не затиснулась між дверцятами машини та гумовим ущільнювачем, і зачиніть дверцята.

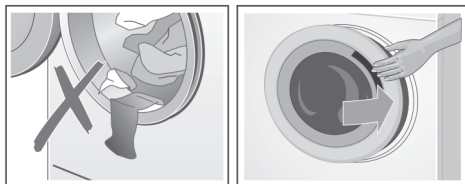

Миготить індикаторна лампочка кнопки  це означає, що можна запускати програму прання. Є можливість змінити налаштування.

→ «Стандартні програмні установки»
на сторінці 22

→ «Додаткові програмні налаштування»
на сторінці 23

Вимірювання та додавання прального засобу й засобів для догляду

Увага!

Пошкодження пристрою

Очисні засоби та засоби для попередньої обробки білизни (наприклад, засоби для видалення плям, спреї для попереднього прання тощо) у разі контакту з поверхнями пральної машини можуть спричинити пошкодження.

Слідкуйте за тим, що ці засоби не контактували з поверхнями пральної

машини. У зворотному випадку негайно витріть вологою ганчіркою залишки спрею або інших засобів.

Дозування

Дозуйте пральні засоби й засоби для догляду відповідно до:

- жорсткості води (дізнайтеся у своїй компанії-водопостачальника);
 - вказівок виробника на упаковці;
 - кількості завантажених речей.
- Забруднення

Наповнення

Попередження Подразнення очей/шкіри!

Якщо кювета для пральних засобів буде відкрита під час прання, пральні засоби й засоби для догляду можуть розбризкуватися.

Обережно відкрийте кювету для пральних засобів.

Ретельно промийте очі або шкіру у випадку контакту з пральними засобами й засобами для догляду.

У разі неавминоного проковтування засобу зверніться за медичною допомогою.

Вказівка: Розбавляйте густий пом'якшувач і кондиціонер невеликою кількістю води. Таким чином можна запобігти блокуванню трубопроводів пральної машини.

Додайте пральний засіб і засіб для догляду у відповідні відділення:

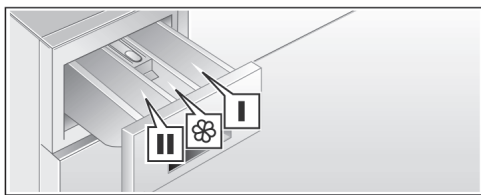

Відділення II	Засіб для основного прання, пом'якшувач води, відбілювач, засіб для видалення плям
Відділення 	Пом'якшувач для білизни, рідкий крохмаль; не перевищувати макс.
Відділення I	Засіб для попереднього прання

*залежить від моделі

1. Витягніть кювету для пральних засобів до упору.
2. Додайте пральний засіб та/або засоби для догляду.
3. Зачиніть кювету для пральних засобів.

Вказівка: Не застосовуйте дозатор для гелевих пральних засобів та пральних порошоків, а також для програм із попереднім пранням або якщо обрано час «Закінчити через».

Для моделей без дозатора: залийте рідкий пральний засіб у відповідний резервуар та покладіть його в барабан.

Запуск програми

Натисніть кнопку . Індикаторна лампочка загоряється, програма запускається.

На дисплеї відображається час «Закінчити через», доки програма працює, або тривалість програми й символи етапу програми після початку циклу прання.

→ «Панель дисплея» на сторінці 17

* залежить від моделі

26

Розпізнавання піни

Застосування надто великої кількості прального засобу може призвести до надмірного утворення піни протягом циклу прання. Засвітиться символ . Із кювети для пральних засобів також може виходити піна. Щоб видалити її, пристрій автоматично активує додаткові цикли ополіскування. Це подовжить тривалість програми.

Також можна усунути піну самостійно. Змішайте одну столову ложку пом'якшувача для тканин із 1/2 л води та залийте у відділення II. Цей розчин не придатний для верхнього, спортивного одягу та інших речей, наповненої пухом.

Вказівка: Щоб у машинці не утворювалося забагато піни, для наступного прання з таким завантаженням додайте меншу кількість прального засобу.

Блокування від дітей

(∞ 3 sec.)

З метою запобігання випадковій зміні встановлених функцій можна заблокувати пральну машину.

Щоб активувати/деактивувати натисніть і утримуйте кнопки «Швидкість віджимання» та «Закінчиться через» одночасно протягом прибл. трьох секунд. На дисплеї відображається символ ∞.

- ∞ світиться: активоване блокування від доступу дітей.
- ∞ миготить: активоване блокування від доступу дітей та перемикач програм переставлений. Якщо встановити перемикач на висхідну програму, символ засвітиться знову.



Вказівки

- Щоб уникнути завершення програми, не повертайте перемикач програм за положення «Вимк.». Якщо пристрій вимкнено протягом виконання програми, коли активоване блокування від доступу дітей, продовжити роботу програми можна, знову увімкнувши пристрій.
- Щоб вийняти білизну наприкінці програми, деактивуйте блокування від доступу дітей.

- Блокування від дітей залишається активним, навіть якщо пральна машина вимикалася.

Додавання/ виймання білизни

Після початку програми можна за потреби додавати або виймати білизну.

Натисніть кнопку  для призупинення програми. Миготить індикаторна лампочка кнопки , а машина перевіряє, чи можливо додавати або виймати білизну.

- Якщо на дисплеї згас символ , дверцята пральної машини розблоковані. Ви можете додавати або виймати білизну.

Вказівки

- Не залишайте дверцята відчиненими протягом тривалого часу під час додавання або виймання білизни, оскільки може витекти вода.
- При цьому дисплей завантаження неактивний.



Натисніть кнопку  для продовження програми.

- Якщо на дисплеї відображається символ , додавання або виймання білизни неможливе.

Вказівка: З міркувань безпеки дверцята залишаються заблокованими, якщо рівень або температура води зависока чи обертається барабан.



Зміна програми

Якщо Ви випадково запустили не ту програму, її можна змінити, виконавши такі дії:



1. Натисніть кнопку .
2. Оберіть іншу програму .
3. Натисніть кнопку . Нова програма запускається з початку.

Скасування програми



Для програм із високими температурами:

1. Натисніть кнопку .
2. Щоб охолодити білизну: оберіть **Ополіскування**.
3. Натисніть кнопку .



Для програм із низькими температурами:

1. Натисніть кнопку .
2. Оберіть **Відведення води**.
3. Натисніть кнопку .

Закінчення програми під час «Зупинки ополіскування»

На дисплеї відображається - -  миготить індикаторна лампочка кнопки .

Продовжіть програму:

- Натисніть кнопку  (білизну буде віджато зі стандартною налаштованою швидкістю віджимання*) або
- Оберіть швидкість віджимання або встановіть перемикач програм на **Відведення води** та після цього натисніть кнопку .

Закінчення програми

На дисплеї відображається *END*, згасає індикаторна лампочка кнопки .

*залежно від обраної програми → Огляд програм див. Додаток 1 до цієї інструкції з експлуатації та монтажу

Виймання білизни / вимкнення пристрою

1. Поверніть перемикач програм у положення «Вимк.». Пристрій вимкнеться.
2. Відчиніть дверцята й вийміть білизну.
3. Закрийте водопровідний кран
Вказівка: Не обов'язково для моделей з Aqua-Stop.

Вказівки

- Завжди чекайте, доки програма закінчиться, оскільки пристрій може залишатися заблокованим.
- Наприкінці програми пристрій перемикається в режим заощадження електроенергії. Освітлення вимикається, миготить кнопка . Натисніть будь-яку кнопку, щоб активувати панель.
- Не залишайте жодної речі в барабані. Вони можуть збігтися або знебарвити іншу річ під час наступного прання.
- Вийміть сторонні предмети з барабану й гумового ущільнення.

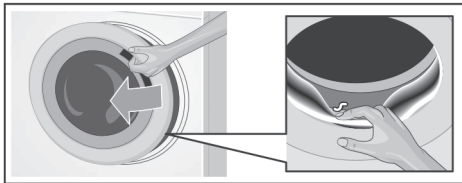

- Витріть насухо гумовий ущільнювач і дверцята пральної машини.
- Залиште дверцята й кювету для пральних засобів

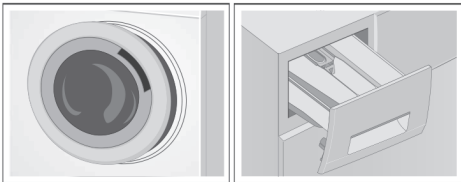

Датчики

Автоматична функція розпізнавання завантаження

Автоматична функція визначення завантаження оптимально регулює споживання води для кожної програми залежно від типу текстильних виробів та завантаження.

Система виявлення незбалансованого завантаження

Автоматична система виявлення незбалансованого завантаження розпізнає

дисбаланс та забезпечує рівномірне розподілення білизни шляхом кількразового запуску й зупинки обертання барабану.

Якщо білизна розподілена надто нерівномірно, частота обертів зменшується або цикл віджимання не виконується з міркувань безпеки.

Вказівка: Рівномірно кладіть у барабан великі й малі речі.

→ «Несправності та способи їх усунення» на сторінці 33

Volt Check

Автоматична система контролю напруги визначає неприпустиме пониження напруги. Програма зупиняється.

Вказівка: Кожного разу на наявності пониженої напруги на ділянці дисплея блимає подвійна крапка.

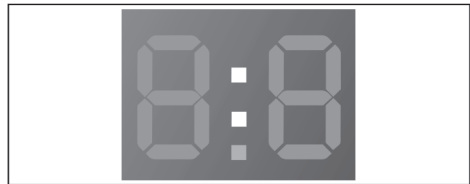

Після стабілізації напруги електропостачання програма продовжується. Подвійна крапка на ділянці дисплея більше не блимає. Якщо переривання призводить до підвищення тривалості програми, тоді на дисплеї блимає крапка.



Система контролю напруги активується при запуску програми.

Вказівка: У разі перерви в постачанні електроенергії процес прання припиняється. Виконання програми продовжується після відновлення подачі струму.

Налаштування сигналів

Можна змінити наступні параметри:

- гучність інформаційних сигналів (наприклад, наприкінці програми) та/або
- гучність сигналів кнопок та/або
- увімкнення чи вимкнення нагадування про очищення барабану*.

Щоб змінити ці налаштування, необхідно активувати режим налаштувань.

* залежно від моделі

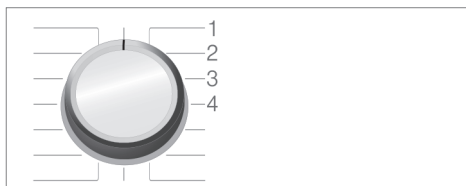

Активация режиму налаштувань

1. Поверніть перемикач програм у положення 1. Пральна машина увімкнена.
2. Натисніть кнопку  та одночасно поверніть перемикач програм за годинниковою стрілкою у положення 2

Відпустіть кнопку. Режим налаштувань активується, а попередньо встановлена гучність інформаційного сигналу відображається на дисплеї (наприклад, наприкінці роботи програми).

Зміна гучності

- Щоб змінити гучність **інформаційного сигналу**, натисніть кнопку **Закінчиться через**, в той час як перемикач програм перебуває у положенні 2.
- Щоб змінити гучність **сигналу кнопок**, поверніть перемикач програм у положення 3. Натисніть кнопку **Закінчиться за** ще раз, щоб змінити гучність.



0 = вимк., 1 = тихий,
2 = середній, 3 = гучний,
4 = дуже гучний

Увімкнення або вимкнення нагадування про очищення барабану**

Щоб увімкнути/вимкнути нагадування про очищення барабану, поверніть перемикач програм у положення 4. Натисніть кнопку **Закінчиться через**, щоб увімкнути або вимкнути нагадування.

** залежить від моделі

Якщо налаштування активується, лунає звуковий сигнал.



Вихід із режиму налаштувань

Тепер можна закінчити цикл і встановити перемикач програм у положення «Вимк.». Налаштування зберігаються.



Очищення й технічне обслуговування

Попередження Ризик для життя!

Існує небезпека ураження електричним струмом у разі торкання компонентів під напругою.

Вимкніть пристрій та від'єднайте мережевий штекер.

Попередження Небезпека отруєння!

Очисні засоби, що містять розчинники (наприклад, розчинники для мийних засобів), можуть виділяти токсичні випаровування.

Забороняється використовувати очисні засоби, які містять розчинники.

Увага! Пошкодження пристрою

Очисні засоби, що містять розчинники (наприклад, розчинники для мийних засобів), можуть пошкодити поверхні й деталі машини.

Забороняється використовувати очисні засоби, які містять розчинники.

Запобігти нашаруванню залишків прального засобу та утворенню неприємних запахів можна, дотримуючись наступних вказівок.

Вказівки

- Забезпечте належну вентиляцію приміщення, в якому встановлена пральна машина.
- Коли пральна машина не використовується, залишайте дверцята й кювету для пральних засобів трохи відкритими.
- Періодично запускайте прання з програмою **Бавовна 60 °C** із пральним порошком.

Корпус машини / панель управління

- Протріть м'якою вологою ганчіркою корпус і панель управління.
- Залишки прального засобу видаляйте відразу після прання.
- Не мийте струменем води.

Барабан

Застосовуйте засоби для чищення без хлору, забороняється користуватися щіткою зі сталевною щетиною.

Якщо в пральній машині виникли неприємні запахи або якщо потрібно почистити барабан, запустіть програму **Очищення Барабана*** чи програму **Бавовна 90 °C** без білизни. Додайте пральний порошок.

Видалення накипу

Якщо Ви правильно застосовуєте пральний засіб, у використанні засобу для очищення від накипу не буде потреби. У разі необхідності виконуйте вказівки виробника засобу для видалення накипу. Відповідні засоби для видалення накипу можна придбати на нашій веб-сторінці або в сервісній службі. → Сторінка 36

* (залежить від моделі)

Кювета для прального засобу й корпус

За наявності залишків прального засобу або кондиціонера:

1. Витягніть кювету для пральних засобів. Натисніть на вставку і вийміть кювету повністю.
2. Щоб вийняти вставку: видавіть доверху вставку пальцем від низу до верху.

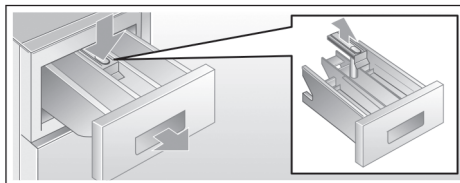

3. Ванночку для подачі пральних засобів і вставку промийте в воді за допомогою щітки і витріть їх насухо. Почистіть також корпус всередині.
4. Вставте вставку на місце і зафіксуйте її (надіньте циліндр на направляючий стержень).
5. Кювету ящик для пральних засобів вставте назад.

Вказівка: Залишайте кювету відкритою, щоб залишки води могли висохнути.

Водовідвідний насос заблоковано

⚠ Попередження Небезпека опіку!

Під час прання за високих температур вода сильно нагрівається. Якщо торкнутися гарячої води, можна обпектися.

Дайте воді охолонути.

Щойно вода охолоне, виконайте наступні дії.

1. Закрийте водопровідний кран, щоб вода більше не надходила і не потрібно було її відводити через водовідвідний насос.
2. Вимкніть пристрій. Витягніть мережевий штекер!
3. Відкрийте та зніміть сервісну кришку.

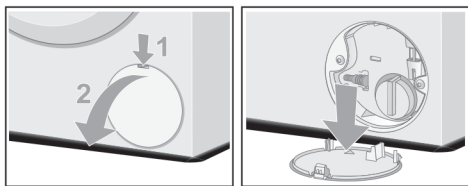

4. Витягніть зливний шланг із кріплення. Зніміть ущільнювальний ковпачок і дайте воді стекти у відповідний контейнер. Установіть на місце ковпачок і вставте зливний шланг у кріплення.

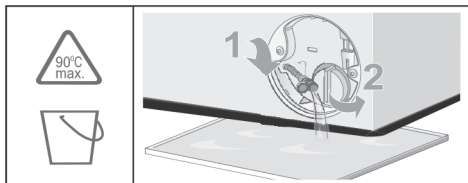

5. Обережно відкрутіть кришку насоса; може витекти залишкова вода. Очистіть насос зсередини, різьбу кришки та корпус насоса. Колесо крильчатки водовідвідного насоса має вільно обертатися. Встановіть кришку насоса на місце та щільно її прикрутіть. Ручка повинна знаходитися у вертикальному положенні.

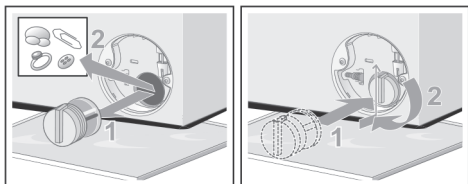

6. Установіть назад сервісну кришку, зафіксуйте її на місці та закрийте.

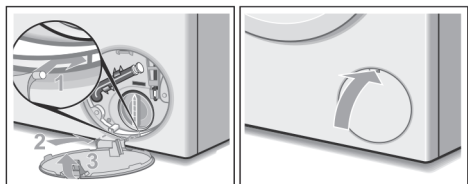

Вказівка: Щоб запобігти витіканню невикористаного прального засобу в зливний отвір під час наступного прання, залийте 1 л води (без прального засобу) у відділення II та запустіть

програму **Відведення води**. Наступне прання запускайте як звичайно.

Зливний шланг на сифоні заблокований

1. Вимкніть пристрій. Витягніть мережевий штекер.
2. Послабте хомут шланга. Обережно зніміть зливний шланг; можуть витекти залишки води.
3. Прочистіть зливний шланг і патрубок сифону.

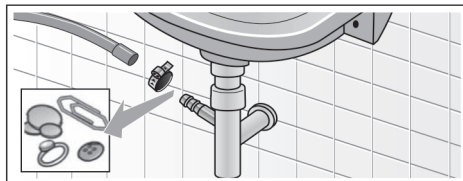

4. Приєднайте назад зливний шланг та зафіксуйте з'єднання хомутом шлангу.

Фільтр на лінії подачі води заблокований

⚠ Попередження
Небезпека ураження електричним струмом!

Система Aqua-Stop устаткована електричним клапаном. Ризик ураження електричним струмом при зануренні запобіжного клапана Aqua-Stop у воду. Забороняється занурювати запобіжний клапан у воду.

Спочатку знизьте тиск води у шлангу подачі:

1. Закрийте водопровідний кран.
2. Оберіть будь-яку програму (окрім Ополіскування/Віджимання/ Відведення води).
3. Натисніть кнопку . Зачекайте прибл. 40 секунд, поки програма працює.
4. Поверніть перемикач програм у положення «Вимк.». Витягніть мережевий штекер!
5. Почистіть фільтр крану. Від'єднайте шланг від крану. Прочистіть фільтр маленькою щіткою.

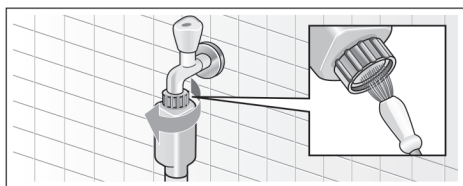

6. Для стандартних моделей та моделей із функцією Aqua-Secure — почистіть фільтр зі зворотного боку пристрою: Зніміть шланг із тильного боку. Зніміть фільтр плоскогобцями і почистіть його.

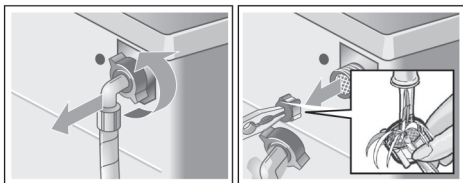

7. Установіть фільтр, приєднайте шланг і перевірте на герметичність.

⚠ Увага!
Пошкодження від води

Вода, що виходить, може спричинити пошкодження. Не відкривайте дверцят, поки через скло видно воду.

Якщо білизну необхідно вийняти, дверцята пральної машини відкриваються наступним чином:

1. Вимкніть пристрій. Витягніть мережевий штекер!
2. Відведіть воду.
3. Потягніть яким-небудь інструментом донизу за блокатор екстреного розблокування та відпустіть. Тепер завантажувальний люк можна відчиняти.

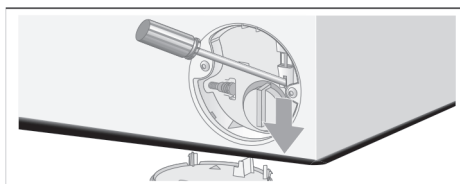

? **Усунення дрібних несправностей**

Аварійна зупинка

наприклад, у випадку збою електропостачання

Вказівка: Програма продовжить роботу після відновлення електропостачання.

⚠ Попередження
Небезпека опіку!







Під час прання за високих температур виникає небезпека опіку при контакті з гарячим пральним розчином і з білизною

Якщо це можливо, дайте їм охолонути.



⚠ Попередження
Небезпека поранення!





Торкаючись барабану, доки він ще обертається, можна пошкодити руки. Не торкайтеся руками барабану, якщо він ще повертається. Зачекайте, доки він зупиниться.

Вказівки на дисплеї

Індикація	Причина/усунення
Загоряється 	<ul style="list-style-type: none"> ■ Зависока температура. Зачекайте, доки температура не знизиться. ■ Зависокий рівень води. Неможливо додати білизну. негайно зачиніть дверцята за необхідності. Натисніть кнопку  для продовження програми
Миготить 	<ul style="list-style-type: none"> ■ Можливо, затиснулася білизна. Відчиніть і зачиніть дверцята й натисніть кнопку  ■ За необхідності натисніть на дверцята, щоб вони зачинилися, або вийміть трохи білизни й знову зачиніть дверцята. ■ За необхідності вимкніть та увімкніть пристрій; оберіть програму й зробіть індивідуальні налаштування; запустіть програму.
Загоряється 	<ul style="list-style-type: none"> ■ Повністю відкрийте кран холодної води, ■ Шланг подачі перегнувся/затиснувся, ■ Тиск води занижений. Почистіть сітку. → Сторінка 29
E: iB	<ul style="list-style-type: none"> ■ Водовідвідний насос заблоковано. Почистіть водовідвідний насос. → Сторінка 36 ■ З'єднувальний патрубок / зливна трубка заблоковані. Почистіть з'єднувальний → патрубок на сифоні. → Сторінка 29
E: 23	Вода на опорній панелі, пристрій протікає. Закрийте водопровідний кран Зверніться до служби післяпродажного обслуговування! → Сторінка 37
	Якщо активована функція блокування від доступу дітей, вимкніть її. → Сторінка 26
Загоряється 	Розпізнано забагато піни, активований додатковий цикл прання. Під час наступного циклу прання додавайте меншу кількість прального засобу для такого ж завантаження. → Сторінка 26
: блимає індикатор «Час до завершення»	Занизька напруга в мережі
. блимає індикатор «Час до завершення»	Занизька напруга під час виконання програми прання. Тривалість програми збільшується
Інші символи	Вимкніть пристрій, зачекайте п'ять секунд і увімкніть його знову. Якщо індикація відобразиться знову, зверніться до служби сервісного обслуговування. → Сторінка 37
*залежить від моделі	

Несправності та способи їх усунення.

Несправності	Причина/усунення
Із пристрою витікає вода.	<ul style="list-style-type: none"> ■ Правильно під'єднайте зливний шланг або замініть його. ■ Щільно прикрутіть патрубков.
Машина не заповнюється водою.	<ul style="list-style-type: none"> ■ Чи натиснута кнопка ? ■ Чи відкритий кран?
Пральний засіб не розподілився.	<ul style="list-style-type: none"> ■ Можливо, засмітилася сітка? Почистіть сітку. → Сторінка 29 ■ Зігнутий або затиснутий шланг подачі води?
Дверцята не відчиняються.	<ul style="list-style-type: none"> ■ Активована захисна функція. Вказівка: З міркувань безпеки дверцята пральної машини залишаються заблокованими, якщо рівень або температура води зависока (див → «Скасування програми» на сторінці 32) або обертається барабан. ■ Обрано - - - (Зупинка ополіскування = без кінцевого віджимання)? → Сторінка 30 ■ Дверцята відчиняються лише блокатором екстреного розблокування? → Сторінка 32
Програма не запускається.	<ul style="list-style-type: none"> ■ Натиснуто кнопку  або Закінчиться за? ■ Дверцята зачинені? ■ Активованій захист від доступу дітей ? Деактивуйте. → Сторінка 26
Барабан рухається поштовхами або вібрає після запуску програми.	Не є несправністю — внутрішня перевірка двигуна може призвести до короткочасних поштовхів або вібрації барабана на початку програми прання.
Вода не відводиться.	<ul style="list-style-type: none"> ■ Обрано - - - (Зупинка ополіскування = без кінцевого віджимання) → Сторінка 27 ■ Почистіть водовідвідний насос. → Сторінка 31 ■ Очистіть зливну трубу та/або шланг для відведення води. → Сторінка 31
У барабані не видно води.	Не є несправністю — вода нижче видимого рівня вікна люка.
Результат віджимання незадовільний.	<ul style="list-style-type: none"> ■ Не є несправністю — система розпізнавання незбалансованого завантаження перервала віджимання, оскільки білизна розподілилася нерівномірно.
Білизна мокра / надто волога.	<ul style="list-style-type: none"> ■ Рівномірно розподіліть у барабані великі й малі елементи білизни. ■ Обрано надто низьку швидкість?
Віджимання починається декілька разів.	Не є несправністю — система контролю дисбалансу намагається рівномірно розподілити речі.
Програма триває довше, ніж звичайно.	<ul style="list-style-type: none"> ■ Не є несправністю — система контролю дисбалансу намагається рівномірно розподілити речі. ■ Не є несправністю — активована система розпізнавання піни — увімкнувся цикл ополіскування.
Під час прання змінюється тривалість програми.	Не є несправністю — послідовність виконання програми оптимізується відповідно до кожного процесу прання. Тому може змінитися тривалість програми, що відображається на дисплеї.

Несправності	Причина/усунення
У відділенні засобів для догляду  і залишилася вода.	<ul style="list-style-type: none"> ■ Не є несправністю — це не впливає на дію засобу для догляду. ■ За необхідності почистіть вставку.
Неприємні запахи або утворення жирних відкладень у пральній машині.	<p>Залежно від моделі запустіть програму Очищення Барабана* або Бавовна 90 °C без білизни.</p> <p>Додайте пральний порошок або пральний засіб із вмістом відбілювача.</p> <p>Вказівка: З метою уникнення піноутворення використовуйте лише половину кількості прального засобу, рекомендованої виробником. Не застосовуйте пральні засоби, призначені для вовни або тонких тканин.</p>
На дисплеї загоряється символ  . Із кювети для пральних засобів може виходити піна.	Використано забагато прального засобу? → «Розпізнавання піни» на сторінці 25
Гучні звуки, вібрація та «пересування» машини під час віджимання та/або відведення води.	<ul style="list-style-type: none"> ■ Рівень шуму при відведенні води відрізняється від шуму під час прання. ■ Чи рівно встановлений пристрій? Вирівняйте пристрій. → Сторінка 12 ■ Чи зафіксовані ніжки пристрою? Зафіксуйте ніжки пристрою. → Сторінка 12 ■ Чи зняті транспортні кріплення? Зніміть транспортні кріплення. → Сторінка 11
Дисплей/індикаторні лампи не функціонують під час роботи пристрою.	<ul style="list-style-type: none"> ■ Був збій електропостачання? ■ Спрацювали запобіжники? Установіть/замініть запобіжники. ■ Якщо ситуація повторюється, зателефонуйте до служби сервісного обслуговування. → Сторінка 37
Залишки прального засобу на білизні.	<ul style="list-style-type: none"> ■ Деякі безфосфатні пральні засоби містять частки, що не розчиняються у воді. ■ Оберіть Ополіскування або почистіть білизну після прання щіткою.
На дисплеї в режимі паузи світиться символ  .	<ul style="list-style-type: none"> ■ Зависокий рівень води. Неможливо додати білизну. негайно зачиніть дверцята за необхідності. ■ Натисніть кнопку  для продовження програми.
У режимі паузи символ  на дисплеї згасає.	Дверцята розблокуються. Можна додавати білизну.
Якщо ви не можете самостійно усунути несправність (вимкнувши та увімкнувши машину) або необхідний ремонт, виконайте такі дії:	
<ul style="list-style-type: none"> ■ Вимкніть пристрій та від'єднайте мережевий штекер. ■ Закрийте кран і зверніться до служби сервісного обслуговування. → Сторінка 37 	
*залежить від моделі	



Служба сервісного обслуговування

Якщо ви не можете усунути несправність самостійно, зверніться до нашої служби сервісу.

Ми завжди знайдемо рішення, щоб запобігти зайвому виклику технічних фахівців.

Повідомте службі номер виробу (Е-номер) і заводський номер (FD) пристрою.

E-Nr. _____ FD _____

Е-номер Номер пристрою
FD Заводський номер

Ця інформація наведена (залежить від моделі):

- з внутрішнього боку завантажувального люка або сервісної кришки;
- на зворотному боці пристрою.

Довіряйте досвіду виробника.

Зверніться до нас. Таким чином, ви забезпечите виконання ремонтних робіт кваліфікованим технічним персоналом із використанням оригінальних запасних частин.



Технічні характеристики

Габарити:

848 x 600 x 445 мм (висота x ширина x глибина)

Вага

65 кг (залежно від моделі)

Підключення до електромережі:

Напруга в мережі: 220–240 В, 50 Гц

Номинальний струм: 10 А

Номинальна потужність: 2300 Вт

36

Тиск води:

100–1000 кПа (1–10 бар)

Споживання електроенергії у вимкненому стані:

0,12 Вт

Споживання електроенергії у стані готовності до експлуатації (режим «залишатися увімкненим»):

0,48 Вт





























Гарантія на запобіжне пристосування Aqua-Stop

Тільки для пристроїв із захистом від протікання Aqua-Stop















Окрім гарантійних випадків, описаних у договорі купівлі, та нашої гарантії на пристрій, ми виплачуємо компенсацію у наступних випадках:

1. Якщо пошкодження від води спричинені несправністю нашої системи Aqua-Stop, ми сплачуємо користувачеві компенсацію збитків.
2. Гарантійне зобов'язання чинне протягом терміну експлуатації пристрою.
3. Передумовою для всіх гарантійних зобов'язань є правильне встановлення й підключення пристрою з Aqua-Stop згідно з нашими інструкціями; сюди також відноситься правильно встановлений подовжувач Aqua-Stop (оригінальне приладдя). Наша гарантія не поширюється на uszkodжені лінії або обладнання приєднання Aqua-Stop до крану.
4. Пристрої з Aqua-Stop не потребують нагляду під час роботи та перекривання крану наприкінці. Кран необхідно перекривати лише у випадку від'їзду на тривалий час, наприклад у кількотижневу відпустку.

Огляд програм

Програма/вид білизни/вказівки	Налаштування
<p>Назва програми Коротка інформація про програму та рекомендоване використання для певних текстильних виробів</p>	<p>макс. завантаження; регульована Температура (* = холодна)</p> <p>регульована швидкість віджимання**; ---- = без віджимання</p> <p>обирається додатково програмні функції</p>
<p> Бавовна: міцні текстильні вироби та текстильні вироби з бавовни або льону, які можна кип'ятити.</p>	<p>макс. 6,5 кг/4 кг*; ❄ - 90 °C</p> <p>----, 0–1200** об/хв</p> <p> Speed Eco  Perfect </p> <p> </p>
<p> Синтетика: вироби з синтетики або змішаних волокон</p>	<p>макс. 3 кг; ❄ - 60 °C</p> <p>----, 0–1200** об/хв</p> <p> Speed Eco  Perfect </p> <p> </p>
<p> Вовна: текстильні вироби з вовни або зі змістом вовни, які можна прати в машині або вручну; особливо дбайлива програма прання для уникнення усадки тканин, довші паузи під час виконання програми (білизна лежить у пральному розчині)</p> <p>Вказівки</p> <ul style="list-style-type: none"> ■ Вовна – це волокна тваринного походження, як-от ангора, альпака, вовна лам і овець. ■ Використовуйте придатний для прання в машині пральний засіб для вовни. 	<p>макс. 2 кг; ❄ - 40 °C</p> <p>----, 0–800 об/хв</p> <p>-</p>
<p> Супер 15'/30': особливо коротка програма тривалістю прибл. 30 хвилин, підходить для невеликих об'ємів легко забрудненої білизни;</p> <p>Вказівка: зменшена тривалість програми (прибл. 15 хв) при налаштуванні програми  SpeedPerfect </p>	<p>макс. 3,5 кг/2 кг*; ❄ - 40 °C</p> <p>----, 0–1200** об/хв</p> <p> Speed Eco </p>
<p> Змішані тканини: змішане завантаження виробів із бавовни та синтетики</p>	<p>макс. 4 кг; ❄ - 40 °C</p> <p>----, 0–1200** об/хв</p> <p> Speed Eco  Perfect </p> <p> </p>
<p>* зменшене завантаження при налаштуванні  SpeedPerfect </p> <p>** макс. Кількість обертів віджимання залежить від моделі</p>	

Програма/вид білизни/вказівки	Налаштування
<p> Нічне прання: дуже тиха пральна програма для прання вночі, придатна для текстильних виробів із бавовни, льону, синтетики або змішаних волокон</p> <p>Вказівка: Сигнал завершення вимкнено</p>	<p>макс. 4 кг; - 40 °C</p> <p>----, 0–1200** об/хв</p> <p> Speed Eco Perfect </p> <p> </p>
<p> Ополіскування: додаткове ополіскування з віджиманням</p>	<p>;-</p> <p>----, 0–1200** об/хв</p> <p> Більше води,</p>
<p> Віджимання: додаткове віджимання з регульованою швидкістю віджимання</p> <p> Відведення води: відведення води для полоскання</p> <p>Вказівка: Відведення води для полоскання без додаткового віджимання при --- (без віджимання = без кінцевого віджимання)</p>	<p>;-</p> <p>0–1200** об/хв</p> <p>-</p>
<p> Протиалергічна: міцні текстильні вироби з бавовни та льону</p> <p>Вказівка: Дуже добре підходить за наявності особливих гігієнічних вимог або підвищеної чутливості шкіри завдяки довшій тривалості прання при певній температурі у більшій кількості води і з тривалішим полосканням.</p>	<p>макс. 5,5 кг/3,5 кг*; - 60 °C</p> <p>----, 0–1200** об/хв</p> <p> Speed Eco Perfect </p> <p> </p>
<p> Сорочки/Блузи: сорочки/блузи, що не мнуться, з бавовни, льону, синтетики або змішаних волокон</p> <p>Вказівка: Сорочки/блузи з шовку прати в програмі Тонкі тканини/Шовк</p>	<p>макс. 2 кг; - 60 °C</p> <p>----, 0–800 об/хв</p> <p> Speed Eco Perfect </p> <p> </p>
<p> Темні тканини: темні текстильні вироби з бавовни та темні текстильні вироби, які не потребують особливого догляду</p>	<p>макс. 2 кг; - 40 °C</p> <p>----, 0–1200** об/хв</p> <p>Speed / Eco, Більше води, 3 попереднім пранням</p>
<p> Спортивний одяг: текстильні вироби з мікроволоконна для спорту та дозвілля</p> <p>Вказівки</p> <ul style="list-style-type: none"> ■ Білизну не можна обробляти пом'якшувальним засобом. ■ Перед пранням ретельно вимийте лоток для пральних засобів (всі відділення) від залишків пом'якшувача. 	<p>макс. 2 кг; - 40 °C</p> <p>----, 0–800 об/хв</p> <p> Speed Eco Perfect </p> <p> </p>
<p>* зменшене завантаження при налаштуванні SpeedPerfect Perfect </p> <p>** макс. Кількість обертів віджимання залежить від моделі</p>	

Програма/вид білизни/вказівки	Налаштування
<p> Пухові вироби: наповнені пухом текстильні вироби, подушки та ковдри, які можна прати в машині; також підходить для виробів, наповнених синтетичним волокном</p> <p>Вказівка: Великі вироби слід прати окремо. Застосовуючи засоби для прання тонкої білизни, дотримуйтеся поміток виробника. Економно дозуйте миючий засіб.</p>	<p>макс. 1 кг; ❄ - 60 °C</p> <p>----, 0–800 об/хв</p> <p> Speed Eco  Perfect </p> <p> , </p>
<p>Шовк/Тонкі тканини: для делікатних текстильних виробів, які можна прати в машинці, наприклад, із шовку, сатину, синтетики або змішаних волокон (наприклад, шовкова блуза або шаль)</p> <p>Вказівка: Використовуйте придатний для прання в машині пральний засіб для тонкої білизни та/або шовку.</p>	<p>макс. 2 кг; 🧺 - 40 °C</p> <p>----, 0–800 об/хв</p> <p> Speed Eco  Perfect </p> <p> , </p>
<p> Очищення барабана: програма очищення й догляду барабана та ємності для прального засобу, наприклад, перед першим пранням, за умови частого прання з низькою температурою (40 °C та нижче) або у випадку виникнення запаху після тривалої відсутності.</p> <p>Вказівки</p> <ul style="list-style-type: none"> ■ Програму слід запускати без білизни. ■ Застосовуйте порошковий пральний засіб або засіб із вмістом відбілювача. Щоб уникнути утворення піни, використовуйте лише половину кількості прального засобу, рекомендованої виробником. Не застосовуйте засоби для прання вовни або тонкої білизни. 	<p>макс. 0 кг; 90 °C</p> <p>1200** об./хв.</p> <p>-</p>
<p>* зменшене завантаження при налаштуванні  SpeedPerfect </p> <p>** макс. Кількість обертів віджимання залежить від моделі</p>	



Таблиця значень споживання

Споживання води й електроенергії, тривалість програми й рівень залишкової вологи для програми основного прання



(приблизні значення)

Програма	Завантаження	Споживання електроенергії*	Споживання води*	Тривалість програми*
Бавовна 20 °С	6,5кг	0,25 кВт*год	76 л	2 3/4 год
Бавовна 40 °С	6,5кг	0,98 кВт*год	76 л	3 год.
Бавовна 60 °С	6,5кг	1,22 кВт*год	76 л	3 год
Бавовна 90 °С	6,5кг	2,10 кВт*год	88 л	2 3/4 год
Синтетика 40 °С	3 кг	0,72 кВт*год	62 л	2 год.
Змішане 40 °С	4 кг	0,59 кВт*год	45 л	1 1/4 год.
Тонкі тканини/ Шовк 30 °С	2 кг	0,21 кВт*год	36 л	3/4 год.
Вовна 30 °С	2 кг	0,25 кВт*год	35 л	3/4 год.

Програма	Приблизні дані щодо залишкової вологи**		
	WS12T...	WS10T...	WS08T...
	макс. 1200 об/хв	макс. 1000 об/хв	макс. 800 об/хв
Бавовна	58 %	68 %	80 %
Синтетика	40 %	40 %	40 %
Тонкі тканини / Шовк	30 %	30 %	30 %
Вовна	45 %	45 %	45 %









* Фактичні значення можуть відрізнятись від орієнтовних залежно від тиску, жорсткості та температури води, температури у приміщенні, виду, кількості та ступеня забруднення білизни, використовуваного прального засобу, коливань напруги в мережі та обраних додаткових функцій.

** Кількість залишкової вологи вказана на основі обмеження швидкості віджимання та максимального завантаження, що залежать від програми.

Програма	Завантаження	Річне споживання електроенергії	Річне споживання води
Бавовна 40/60 °C +  EcoPerfect* 	6,5 кг	119 кВт•год	8800 л
Налаштування програми для випробування й етикетки енергоспоживання згідно з Директивою ЄС 2010/30 із холодною водою (15 °C).			

Перевірені на ефективність програми для бавовняних тканин

Наступні програми (стандартні програми, позначені ) придатні для очищення білизни звичайного ступеня забруднення та є найбільш ефективними з огляду на поєднання споживання води й електроенергії.

Стандартні програми для бавовни згідно з Директивою (ЄС) № 1015/2010	Завантаження	Приблизна тривалість програми
Бавовна  + кнопка  EcoPerfect* 	6,5 кг	5 1/2 год
Бавовна  + кнопка  EcoPerfect* 	3,25 кг	5 1/2 год
Бавовна  + кнопка  EcoPerfect* 	3,25 кг	5 1/2 год
Налаштування програми для випробування і етикетки енергоспоживання згідно Регламенту ЄС 2010/30/ з холодною водою (15 °C). Дані температури програми орієнтовані на температуру, зазначену на інструкції з догляду текстильного виробу. Для заощадження електроенергії фактична температура прання може бути нижчою, ніж зазначена температура програми.		

БСХ Хаусгерете ГмбХ

вул. Карл-Вері-Штрассе 34
м. Мюнхен, 81739
Німеччина

www.bosch-home.com.ua

ТОВ «БСХ Побутова техніка»

вул. Радіщева, 10/14, корпус Б
м. Київ, 03680,
Україна

тел.: +38 044 490 20 95



9001079217 (9501)

Виробник залишає за собою право
на внесення змін.