

# Instructions for use

## WASHING MACHINE

GB

**GB**

English, 1

**ES**

Español, 15

**PT**

Português, 29

**CZ**

Česky, 43

**BG**

Български, 57

**UK**

Українська, 71

**XWE 81283**

### Contents

#### Installation, 2-3

Unpacking and levelling  
Connecting the electricity and water supplies  
The first wash cycle  
Technical data

#### Care and maintenance, 4

Cutting off the water and electricity supplies  
Cleaning the washing machine  
Cleaning the detergent dispenser drawer  
Caring for the door and drum of your appliance  
Cleaning the pump  
Checking the water inlet hose

#### Precautions and tips, 5

General safety  
Disposal  
Opening the porthole door manually

#### Description of the washing machine, 6-7

Control panel  
Display

#### Running a wash cycle, 8

#### Wash cycles and options, 9-10

Table of wash cycles  
Wash options  
Push & Wash

#### Detergents and laundry, 11-12

Detergent dispenser drawer  
Bleach cycle  
Preparing the laundry  
Special wash cycles  
Load balancing system

#### Troubleshooting, 13

#### Service, 14

# Installation

GB

! This instruction manual should be kept in a safe place for future reference. If the washing machine is sold, transferred or moved, make sure that the instruction manual remains with the machine so that the new owner is able to familiarise himself/herself with its operation and features.

! Read these instructions carefully: they contain vital information relating to the safe installation and operation of the appliance.

## Unpacking and levelling

### Unpacking

1. Remove the washing machine from its packaging.  
2. Make sure that the washing machine has not been damaged during the transportation process. If it has been damaged, contact the retailer and do not proceed any further with the installation process.

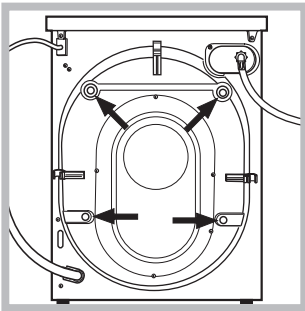

3. Remove the 4 protective screws (used during transportation) and the rubber washer with the corresponding spacer, located on the rear part of the appliance (see figure).

4. Close off the holes using the plastic plugs provided.  
5. Keep all the parts in a safe place: you will need them again if the washing machine needs to be moved to another location.

! Packaging materials should not be used as toys for children.

### Levelling

1. Install the washing machine on a flat sturdy floor, without resting it up against walls, furniture cabinets or anything else.

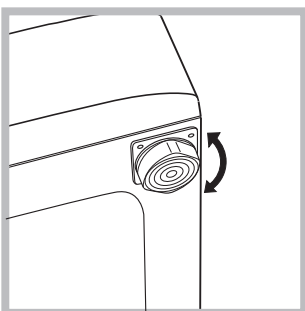

2. If the floor is not perfectly level, compensate for any unevenness by tightening or loosening the adjustable front feet (see figure); the angle of inclination, measured in relation to the worktop, must

not exceed 2°.

Levelling the machine correctly will provide it with stability, help to avoid vibrations and excessive noise and prevent it from shifting while it is operating. If it is placed on carpet or a rug, adjust the feet in such a way as to allow a sufficient ventilation space underneath the washing machine.

## Connecting the electricity and water supplies

### Connecting the water inlet hose

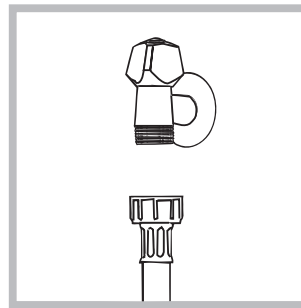

1. Connect the supply pipe by screwing it to a cold water tap using a  $\frac{3}{4}$  gas threaded connection (see figure). Before performing the connection, allow the water to run freely until it is perfectly clear.

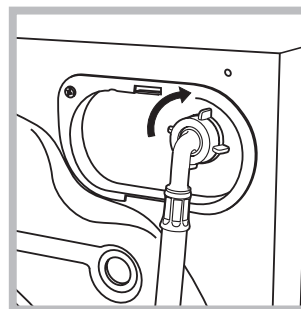

2. Connect the inlet hose to the washing machine by screwing it onto the corresponding water inlet of the appliance, which is situated on the top right-hand side of the rear part of the appliance (see figure).

3. Make sure that the hose is not folded over or bent.

! The water pressure at the tap must fall within the values indicated in the Technical details table (see next page).

! If the inlet hose is not long enough, contact a specialised shop or an authorised technician.

! Never use second-hand hoses.

! Use the ones supplied with the machine.

## Connecting the drain hose

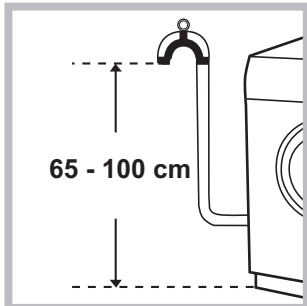

Connect the drain hose, without bending it, to a drainage duct or a wall drain located at a height between 65 and 100 cm from the floor;

alternatively, rest it on the side of a washbasin or bathtub, fastening the duct supplied to the tap (see figure). The free end of the hose should not be underwater.

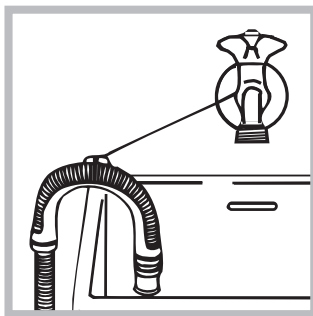

! We advise against the use of hose extensions; if it is absolutely necessary, the extension must have the same diameter as the original hose and must not exceed 150 cm in length.

## Electrical connections

Before plugging the appliance into the electricity socket, make sure that:

- the socket is earthed and complies with all applicable laws;
- the socket is able to withstand the maximum power load of the appliance as indicated in the Technical data table (see opposite);
- the power supply voltage falls within the values indicated in the Technical data table (see opposite);
- the socket is compatible with the plug of the washing machine. If this is not the case, replace the socket or the plug.

! The washing machine must not be installed outdoors, even in covered areas. It is extremely dangerous to leave the appliance exposed to rain, storms and other weather conditions.

! When the washing machine has been installed, the electricity socket must be within easy reach.

! Do not use extension cords or multiple sockets.



! The cable should not be bent or compressed.

! The power supply cable must only be replaced by authorised technicians.

Warning! The company shall not be held responsible in the event that these regulations are not respected.

## The first wash cycle

Once the appliance has been installed, and before you use it for the first time, run a wash cycle with detergent and no laundry, using the wash cycle "Auto Clean" (see "Cleaning the washing machine").

| Technical data  |  |
|---|--|
| <b>Model</b>  | XWE 81283  |
| <b>Dimensions</b>   | width 59.5 cm<br>height 85 cm<br>depth 60.5 cm   |
| <b>Capacity</b>   | from 1 to 8 kg   |
| <b>Electrical connections</b>   | please refer to the technical data plate fixed to the machine  |
| <b>Water connections</b>  | maximum pressure 1 MPa (10 bar)<br>minimum pressure 0.05 MPa (0.5 bar)<br>drum capacity 62 litres  |
| <b>Spin speed</b>   | up to 1200 rotations per minute  |
| <b>Test wash cycles in accordance with directives 1061/2010 and 1015/2010</b>   | Programme 8:<br>Cotton Standard 60°.<br>Programme 9:<br>Cotton Standard 40°.   |
| <br> | This appliance conforms to the following EC Directives:<br>- 2004/108/EC (Electromagnetic Compatibility)<br>- 2006/95/EC (Low Voltage)<br>- 2012/19/EU |

# Care and maintenance

GB

## Cutting off the water and electricity supplies

- Turn off the water tap after every wash cycle. This will limit wear on the hydraulic system inside the washing machine and help to prevent leaks.
- Unplug the washing machine when cleaning it and during all maintenance work.

## Cleaning the washing machine

- The outer parts and rubber components of the appliance can be cleaned using a soft cloth soaked in lukewarm soapy water. Do not use solvents or abrasives.
- The washing machine has a “Auto Clean” programme for its internal parts that **must be run with no load in the drum**.

For maximum performance you may want to use either the detergent (i.e. a quantity 10% the quantity specified for lightly-soiled garments) or special additives to clean the washing machine. We recommend running a cleaning programme every 40 wash cycles. To start the programme press buttons **A** and **B** simultaneously for 5 seconds (see figure). The programme will start automatically and will last approximately 70 minutes. To stop the cycle press the START/PAUSE button.

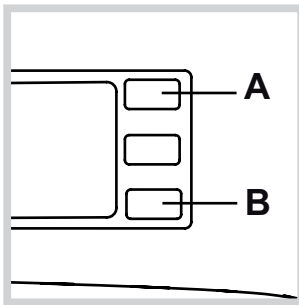

## Cleaning the detergent dispenser drawer

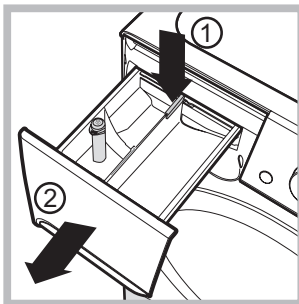

To remove the drawer, press lever (1) and pull the drawer outwards (2) (see figure). Wash it under running water; this procedure should be repeated frequently.

## Caring for the door and drum of your appliance

- Always leave the porthole door ajar in order to prevent unpleasant odours from forming.

## Cleaning the pump

The washing machine is fitted with a self-cleaning pump which does not require any maintenance. Sometimes, small items (such as coins or buttons) may fall into the protective pre-chamber at the base of the pump.

! Make sure the wash cycle has finished and unplug the appliance.

To access the pre-chamber:

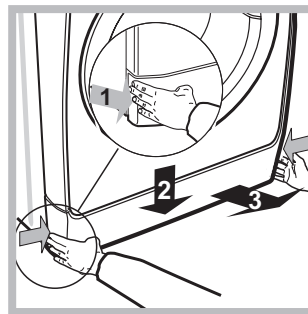

1. Take off the cover panel on the front of the machine by first pressing it in the centre and then pushing downwards on both sides until you can remove it (see figures).

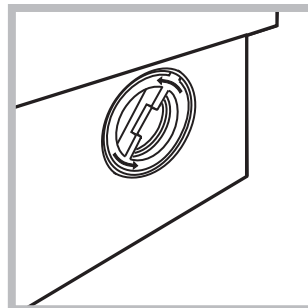

2. Unscrew the lid by rotating it anti-clockwise (see figure): a little water may trickle out. This is perfectly normal.

3. Clean the inside thoroughly.
4. Screw the lid back on.
5. Reposition the panel, making sure the hooks are securely in place before you push it onto the appliance.

## Checking the water inlet hose

Check the inlet hose at least once a year. If there are any cracks, it should be replaced immediately: during the wash cycles, water pressure is very strong and a cracked hose could easily split open.

! Never use second-hand hoses.

! This washing machine was designed and constructed in accordance with international safety regulations. The following information is provided for safety reasons and must therefore be read carefully.

## General safety

- This appliance was designed for domestic use only.
- This appliance can be used by children aged from 8 years and above and persons with reduced physical, sensory or mental capabilities or lack of experience and knowledge if they have been given supervision or instruction concerning use of the appliance in a safe way and understand the hazards involved. Children shall not play with the appliance. Cleaning and user maintenance shall not be made by children without supervision.
- The washing machine must only be used by adults, in accordance with the instructions provided in this manual.
- Do not touch the machine when barefoot or with wet or damp hands or feet.
- Do not pull on the power supply cable when unplugging the appliance from the electricity socket. Hold the plug and pull.
- Do not open the detergent dispenser drawer while the machine is in operation.
- Do not touch the drained water as it may reach extremely high temperatures.
- Never force the porthole door. This could damage the safety lock mechanism designed to prevent accidental opening.
- If the appliance breaks down, do not under any circumstances access the internal mechanisms in an attempt to repair it yourself.
- Always keep children well away from the appliance while it is operating.
- The door can become quite hot during the wash cycle.
- If the appliance has to be moved, work in a group of two or three people and handle it with the utmost care. Never try to do this alone, because the appliance is very heavy.
- Before loading laundry into the washing machine, make sure the drum is empty.

## Disposal

- Disposing of the packaging materials: observe local regulations so that the packaging may be re-used.
- The European Directive 2012/19/EU on Waste Electrical and Electronic Equipment, requires that old household electrical appliances must not be disposed of in the normal unsorted municipal waste stream. Old appliances must be collected

separately in order to optimise the recovery and recycling of the materials they contain and reduce the impact on human health and the environment. The crossed out "wheeled bin" symbol on the product reminds you of your obligation, that when you dispose of the appliance it must be separately collected.

Consumers should contact their local authority or retailer for information concerning the correct disposal of their old appliance.

## Opening the porthole door manually

In the event that it is not possible to open the porthole door due to a powercut, and if you wish to remove the laundry, proceed as follows:

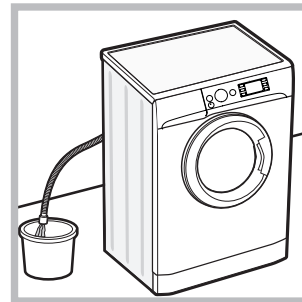

1. remove the plug from the electrical socket.
2. make sure the water level inside the machine is lower than the door opening; if it is not, remove excess water using the drain hose, collecting it in a bucket as indicated in the figure.

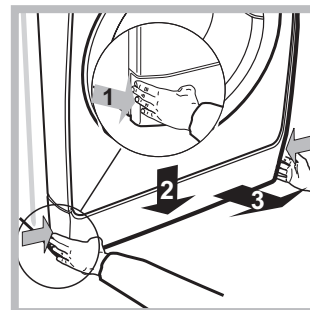

3. remove the cover panel on the lower front part of the washing machine (see figure).

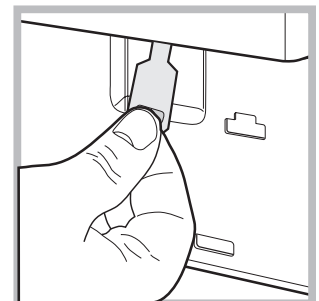
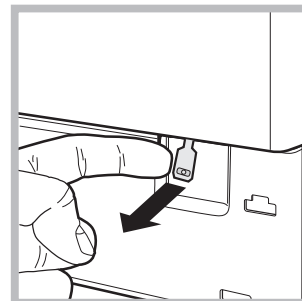

4. pull outwards using the tab as indicated in the figure, until the plastic tie-rod is freed from its stop position; pull downwards and open the door at the same time.

5. reposition the panel, making sure the hooks are securely in place before you push it onto the appliance.

# Description of the washing machine

GB

## Control panel

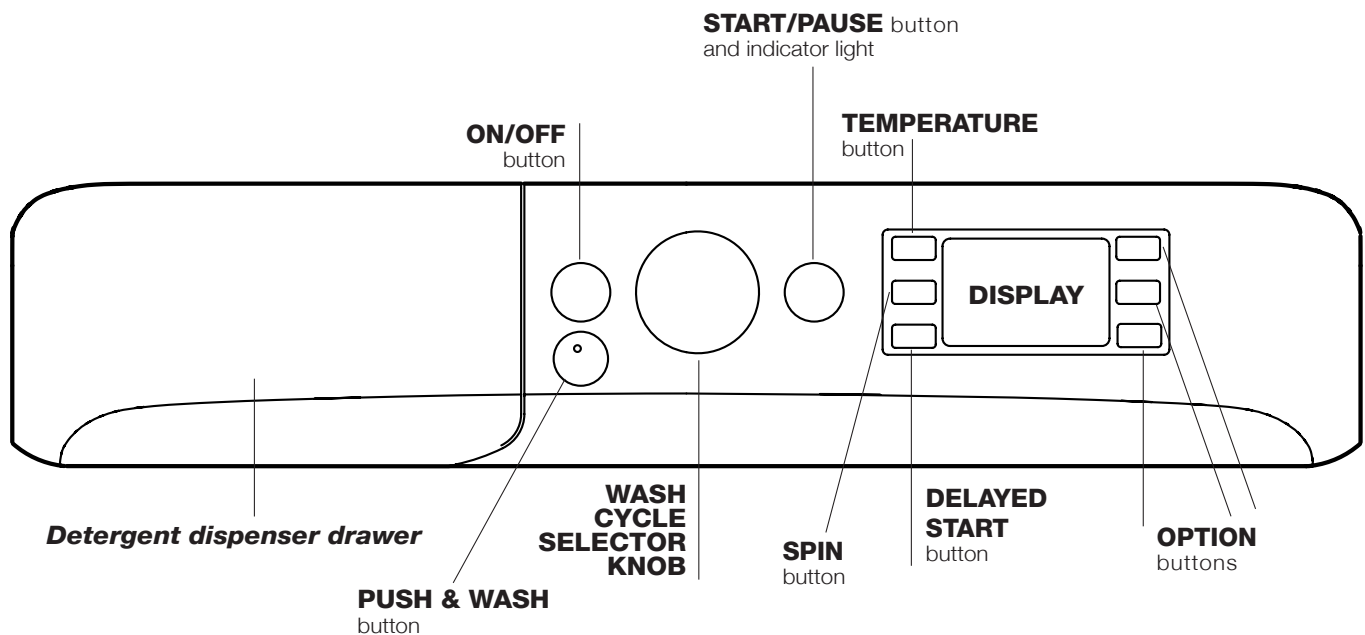

**Detergent dispenser drawer:** used to dispense detergents and washing additives (see “Detergents and laundry”).

**ON/OFF** ⏻ button: press this briefly to switch the machine on or off. The START/PAUSE indicator light which flashes slowly in a green colour shows that the machine is switched on. To switch off the washing machine during the wash cycle, press and hold the button for approximately 3 seconds; if the button is pressed briefly or accidentally the machine will not switch off. If the machine is switched off during a wash cycle, this wash cycle will be cancelled.

**PUSH & WASH** button: (see “Wash cycles and options”).

**WASH CYCLE SELECTOR KNOB:** used to set the desired wash cycle (see “Table of wash cycles”).

**OPTION** buttons: press to select the available options. The indicator light corresponding to the selected option will remain lit.

**TEMPERATURE** 🌡️ button: press to reduce or completely exclude the temperature; the value appears on the display.

**SPIN** ⊙ button: press to reduce or completely exclude the spin cycle; the value appears on the display.

**DELAYED START** 🕒 button: press to set a delayed start for the selected wash cycle; the delay period appears on the display.

**START/PAUSE** ▶️⏸️ button and indicator light: when the green indicator light flashes slowly, press the button to start a wash cycle. Once the cycle has begun the indicator light will remain lit in a fixed manner. To pause the wash cycle, press the button again; the indicator light will flash in an amber colour. If the **I** symbol is not illuminated, the door may be opened. To start the wash cycle from the point at which it was interrupted, press the button again.

### Standby mode

This washing machine, in compliance with new energy saving regulations, is fitted with an automatic standby system which is enabled after about 30 minutes if no activity is detected. Press the ON-OFF button briefly and wait for the machine to start up again.

Consumption in off-mode: 0,5 W

Consumption in Left-on: 8 W

## Display

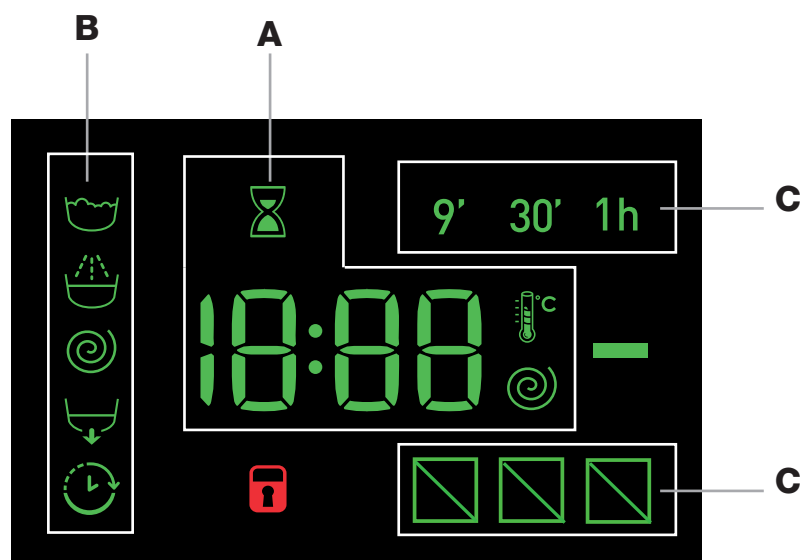

GB



The display is useful when programming the machine and provides a great deal of information.

The duration of the available wash cycles and the remaining time of a running cycle appear in section **A**; if the DELAYED START option has been set, the countdown to the start of the selected wash cycle will appear. Pressing the corresponding button allows you to view the maximum spin speed and temperature values attained by the machine during the set wash cycle, or the values selected most recently, if these are compatible with the set wash cycle. The hour-glass flashes while the machine processes the data on the basis of the selected programme. After a maximum of 10 minutes, the  icon remains lit in a fixed manner and the final amount of time remaining is displayed. The hour-glass icon will then switch off approximately 1 minute after the final amount of time remaining has appeared.

The “wash cycle phases” corresponding to the selected wash cycle and the “wash cycle phase” of the running wash cycle appear in section **B**:

-  Main wash
-  Rinse
-  Spin
-  Drain

The “delay” symbol , when lit, indicates that the set “delayed start” value has appeared on the display.

There are three levels in section **C** concerning the washing options.

### **DOOR LOCKED** indicator light:

The lit symbol indicates that the door is locked. To prevent any damage, wait until the symbol turns off before opening the door.

To open the door while a cycle is in progress, press the START/PAUSE button; if the DOOR LOCKED  symbol is switched off the door may be opened.

# Running a wash cycle

GB



## Rapid programming

1. **LOAD THE LAUNDRY.** Open the porthole door. Load the laundry, making sure you do not exceed the maximum load value indicated in the table of programmes and wash cycles on the following page.
2. **ADD THE DETERGENT.** Pull out the detergent dispenser drawer and pour the detergent into the relevant compartments as described in “*Detergents and laundry*”.
3. **CLOSE THE DOOR.**
4. Press the “PUSH & WASH” button to start the wash programme.

## Traditional programming

1. **SWITCH THE MACHINE ON.** Press the  button; the START/PAUSE indicator light will flash slowly in a green colour.
2. **LOAD THE LAUNDRY.** Open the porthole door. Load the laundry, making sure you do not exceed the maximum load value indicated in the table of programmes and wash cycles on the following page.
3. **ADD THE DETERGENT.** Pull out the detergent dispenser drawer and pour the detergent into the relevant compartments as described in “*Detergents and laundry*”.
4. **CLOSE THE DOOR.**
5. **SELECT THE WASH CYCLE.** Use the WASH CYCLE SELECTOR knob to select the desired wash cycle. A temperature and spin speed is set for each wash cycle; these values may be adjusted. The duration of the cycle will appear on the display.

6. **CUSTOMISE THE WASH CYCLE.** Use the relevant buttons:

 **Modify the temperature and/or spin speed.** The machine automatically displays the maximum temperature and spin speed values set for the selected cycle, or the most recently-used settings if they are compatible with the selected cycle. The temperature can be decreased by pressing the  button, until the cold wash “OFF” setting is reached. The spin speed may be progressively reduced by pressing the  button, until it is completely excluded (the “OFF” setting). If these buttons are pressed again, the maximum values are restored.

! Exception: if the 8 programme is selected, the temperature can be increased up to a value of 90°C.

## Setting a delayed start.

To set a delayed start for the selected cycle, press the corresponding button repeatedly until the required delay period has been reached. When this option has been activated, the  symbol lights up on the display. To remove the delayed start setting, press the button until the text “OFF” appears on the display.

## Modify the cycle settings.

- Press the button to enable the option; the indicator light corresponding to the button will switch on.
- Press the button again to disable the option; the indicator light will switch off.

! If the selected option is not compatible with the set wash cycle, the indicator light will flash and the option will not be activated.

! If the selected option is not compatible with another previously selected option, the indicator light will flash accompanied by a buzzer (3 beeps), and only the latter option will be activated; the indicator light corresponding to the activated option will turn on.

! The options may affect the recommended load value and/or the duration of the cycle.

7. **START THE WASH CYCLE.** Press the START/PAUSE button. The corresponding indicator light will turn green, remaining lit in a fixed manner, and the door will be locked (the DOOR LOCKED  symbol will be lit). To change a wash cycle while it is in progress, **pause the washing machine** using the START/PAUSE button (the START/PAUSE indicator light will flash slowly in an amber colour); then select the desired cycle and press the START/PAUSE button again.

To open the door while a cycle is in progress, press the START/PAUSE button; if the DOOR LOCKED  symbol is switched off the door may be opened. Press the START/PAUSE button again to restart the wash cycle from the point at which it was interrupted.

8. **THE END OF THE WASH CYCLE.** This will be indicated by the text “END” on the display; when the DOOR LOCKED  symbol switches off the door may be opened. Open the door, unload the laundry and switch off the machine.

! If you wish to cancel a cycle which has already begun, press and hold the  button. The cycle will be stopped and the machine will switch off.



**Table of wash cycles**

| Wash cycles            | Description of the wash cycle   | Max. temp. (°C) | Max. speed (rpm) | Detergents |      |                 |        | Max. load (kg) | Residual dampness % | Energy consumption kWh | Total water lt | Cycle duration |
|------------------------|---|-----------------|------------------|------------|------|-----------------|--------|----------------|---------------------|------------------------|----------------|----------------|
|                        |   |                 |                  | Prewash    | Wash | Fabric softener | Bleach |                |                     |                        |                |                |
| <b>Special</b>         |   |                 |                  |            |      |                 |        |                |                     |                        |                |                |
| 1                      | Sport   | 30°             | 600              | -          | ●    | ●               | -      | 4              | -                   | -                      | -              | 60'            |
| 2                      | Dark  | 30°             | 800              | -          | ●    | ●               | -      | 5              | -                   | -                      | -              | 80'            |
| 3                      | Anti-odour (Cotton)   | 60°             | 1000             | -          | ●    | ●               | -      | 3,5            | -                   | -                      | -              | 120'           |
| 3                      | Anti-odour (Synthetic)  | 40°             | 1000             | -          | ●    | ●               | -      | 3,5            | -                   | -                      | -              | 105'           |
| 4                      | Delicate  | 30°             | 0                | -          | ●    | ●               | -      | 1              | -                   | -                      | -              | 80'            |
| 5                      | Wool: for wool, cashmere, etc.  | 40°             | 800              | -          | ●    | ●               | -      | 2              | -                   | -                      | -              | 85'            |
| 6                      | Duvet: for down-stuffed garments.                                     | 30°             | 1000             | -          | ●    | ●               | -      | 3,5            | -                   | -                      | -              | 100'           |
| <b>Standard</b>        |   |                 |                  |            |      |                 |        |                |                     |                        |                |                |
| 7                      | Cottons with Pre-wash: extremely soiled whites.                       | 90°             | 1200             | ●          | ●    | ●               | -      | 8              | 53                  | 2,80                   | 105            | 210'           |
| 8                      | Cotton Standard 60° (1): heavily soiled whites and resistant colours. | 60° (Max. 90°)  | 1200             | -          | ●    | ●               | -      | 8              | 53                  | 1,04                   | 55             | 215'           |
| 9                      | Cotton Standard 40° (2): lightly soiled whites and delicate colours.  | 40°             | 1200             | -          | ●    | ●               | -      | 8              | 53                  | 0,87                   | 81             | 185'           |
| 10                     | Synthetic: heavily soiled resistant colours.                          | 60°             | 800              | -          | ●    | ●               | -      | 4,5            | 46                  | 0,86                   | 47             | 115'           |
| 10                     | Synthetic (3): lightly soiled resistant colours.                      | 40°             | 800              | -          | ●    | ●               | -      | 4,5            | 46                  | 0,60                   | 51             | 105'           |
| 11                     | Coloured  | 40°             | 1200             | -          | ●    | ●               | -      | 8              | 53                  | 0,89                   | 80             | 105'           |
| <b>Eco &amp; Rapid</b> |   |                 |                  |            |      |                 |        |                |                     |                        |                |                |
| 12                     | Cotton Standard 20°: lightly soiled whites and delicate colours.      | 20°             | 1200             | -          | ●    | ●               | -      | 8              | -                   | -                      | -              | 185'           |
| 13                     | Eco Synthetic   | 20°             | 800              | -          | ●    | ●               | -      | 8              | -                   | -                      | -              | 120'           |
| 14                     | Rapid   | -               | 800              | -          | -    | ●               | -      | 1,5            | -                   | -                      | -              | 9'             |
| 14                     | Rapid   | 30°             | 800              | -          | ●    | ●               | -      | 3,5            | 80                  | 0,18                   | 43             | 30'            |
| 14                     | Rapid   | 60°             | 1000             | -          | ●    | ●               | -      | 8              | -                   | -                      | -              | 60'            |
| <b>Partials</b>        |   |                 |                  |            |      |                 |        |                |                     |                        |                |                |
|                        | Rinse/Bleach  | -               | 1200             | -          | -    | ●               | ●      | 8              | -                   | -                      | -              | 55'            |
|                        | Spin + Drain  | -               | 1200             | -          | -    | -               | -      | 8              | -                   | -                      | -              | 25'            |

The length of cycle shown on the display or in this booklet is an estimation only and is calculated assuming standard working conditions. The actual duration can vary according to factors such as water temperature and pressure, the amount of detergent used, the amount and type of load inserted, load balancing and any wash options selected.

**1) Test wash cycle in compliance with directive 1061/2010: set wash cycle 8 with a temperature of 60°C.**

This cycle is designed for cotton loads with a normal soil level and is the most efficient in terms of both electricity and water consumption; it should be used for garments which can be washed at 60°C. The actual washing temperature may differ from the indicated value.

**2) Test wash cycle in compliance with directive 1061/2010: set wash cycle 9 with a temperature of 40°C.**

This cycle is designed for cotton loads with a normal soil level and is the most efficient in terms of both electricity and water consumption; it should be used for garments which can be washed at 40°C. The actual washing temperature may differ from the indicated value.

For all Test Institutes:

- 2) Long wash cycle for cottons: set wash cycle 9 with a temperature of 40°C.
- 3) Synthetic program along: set wash cycle 10 with a temperature of 40°C.

## Wash options

### Rapid

When this button is pressed the first time, the 9' icon will light up, when pressed the second time the 30' icon lights up and the third time the 1h icon lights up. When pressed the fourth time the 9' icon lights up again.

! It cannot be used in conjunction with wash cycles 1-2-3-4-5-6-7-8-9-10-11-12-13--.

### Fast Forward

During a wash programme and under certain conditions, pressing this button allows for ending the wash programme after only 20' if necessary, by performing a brief rinse cycle followed by a spin cycle at maximum 800 rpm or lower, if reduced manually during the programme customisation phase. In this case, washing and rinsing performance will be reduced. After pressing the button, the relative indicator light turns on together with the indicator light of the rinse phase. If the selected temperature is equal to 40° and/or the button is pressed during the initial phase of the programme, the "Fast Forward" option lasts longer so that the detergent can dissolve properly and

avoid damaging the fabrics. In this case, the rinse phase indicator light flashes while the wash indicator light remains fixed until the necessary activation conditions are fulfilled. If less than 20' remain of the wash programme, the option will be disabled.

! It cannot be used in conjunction with wash cycles 2-4-5-6-14--.

### Stain removal

This option allows for selecting the type of dirt so as to optimally adjust the cycle for removing the stains. The following types of dirt can be selected:

- **Food**, for stains caused by foodstuffs and beverages, for example.
- **Work**, for grease and ink stains, for example.
- **Outdoor**, for mud and grass stains, for example.

! The wash cycle duration varies according to the type of selected dirt.

! It cannot be used in conjunction with wash cycles 1-2-3-4-5-6-7-11-12-13-14--.

---

## Push & Wash

This function allows for starting a wash cycle even when the machine is switched off without having to press the ON/OFF button in advance, or after switching on the machine, without having activated any button and/or selector (otherwise, the Push & Wash function will be deactivated). To start the Push & Wash cycle press and hold the relative button for 2 seconds. The lit indicator light indicates that the cycle has started. This wash cycle is ideal for cotton or synthetic fabrics, as it washes at a temperature of 30° and a maximum spin speed of 1200 rpm. Maximum load 4 kg. (Cycle duration 50').

### How does it work?

1. Load the laundry (cotton and/or synthetic garments) and close the door.
2. Pour the detergent and additives.
3. Start the programme by pressing and holding the Push & Wash button for 2 seconds. The relative indicator light turns green and the door will lock (the DOOR LOCKED symbol turns on).

**N.B.:** starting the wash cycle through the Push & Wash button activates an automatic non-customisable cycle recommended for cotton and synthetic fabrics. This programme does not allow for setting any additional options.

To open the door while an automatic cycle is under way, press the START/PAUSE button; if the DOOR LOCKED symbol is switched off the door may be opened. Press the START/PAUSE button again to restart the wash cycle from the point at which it was interrupted.

4. Once the programme is finished, the END indicator light turns on.

## Detergent dispenser drawer

Successful washing results also depend on the correct dose of detergent: adding too much detergent will not necessarily result in a more efficient wash, and may in fact cause build up on the inside of your appliance and contribute to environmental pollution.

! Do not use hand washing detergents because these create too much foam.

! Use powder detergent for white cotton garments, for pre-washing, and for washing at temperatures over 60°C.

! Follow the instructions given on the detergent packaging.

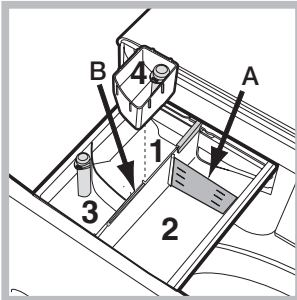

Open the detergent dispenser drawer and pour in the detergent or washing additive, as follows.

### Compartment 1: Pre-wash detergent (powder)

Before pouring in the detergent, make sure that extra compartment 4 has been removed.

### Compartment 2: Washing detergent (powder or liquid)

If liquid detergent is used, it is recommended that the removable plastic partition **A** (supplied) be used for proper dosage. If powder detergent is used, place the partition into slot **B**.

### Compartment 3: Additives (fabric softeners, etc.)

The fabric softener must not exceed the “max” level indicated on the central pin.

### Extra compartment 4: Bleach

## Bleach cycle

Insert the additional compartment 4 (provided) into compartment 1. In pouring the bleach do not exceed the “max” level indicated on the central pin.

Perform bleaching by pouring the bleach into additional compartment 4 and set the programme .

! Traditional bleach should be used on resistant white fabrics, and delicate bleach for coloured and synthetics fabrics and for wool.

## Preparing the laundry

- Divide the laundry according to:
  - the type of fabric/the symbol on the label
  - the colours: separate coloured garments from whites.
- Empty all garment pockets and check the buttons.
- Do not exceed the values listed in the “Table of wash cycles”, which refer to the weight of the laundry when dry.

### How much does your laundry weigh?

- 1 sheet 400-500 g
- 1 pillow case 150-200 g
- 1 tablecloth 400-500 g
- 1 bathrobe 900-1.200 g
- 1 towel 150-250 g

## Special wash cycles

**Sport** (programme 1) is designed for washing lightly soiled sports clothing (tracksuits, shorts, etc.); for best results, we recommend not exceeding the maximum load indicated in the “Table of wash cycles”. We recommend using liquid detergent, and adding the amount suitable for a half-load.

**Dark:** use programme 2 to wash dark-coloured garments. This programme is designed to maintain dark colours over time. We recommend using a liquid detergent for the best results when washing dark-coloured garments.

**Anti-odour:** use programme 3 for washing garments with bad odours (e.g. smoke, sweat, fried food). The programme is designed to remove bad odours while preserving the fabric fibres. Synthetics fabrics or mixed loads should be washed at 40°, and resistant cotton fabrics at 60°.

**Delicate:** use programme 4 to wash very delicate garments. It is advisable to turn the garments inside out before washing them. For best results, use liquid detergent on delicate garments.

**Wool:** the wool wash programme of this machine has been tested and approved by The Woolmark Company for the washing of wool containing garments labelled as “hand wash” provided that the garments are washed according to the instructions on the garment label and those issued by the manufacturer of this washing machine.

(M1127)



In UK, Eire, Hong Kong and India the Woolmark trade mark is a Certification trade mark.

**Duvet:** to wash double or single duvets (the weight of which should not exceed 3,5 kg), cushions or clothes padded with goose down such as puffer jackets, use the special wash programme number 6. We recommend that duvets are placed in the drum with their edges folded inwards (*see figure*) and that no more than  $\frac{3}{4}$  of the total volume of the drum is used. To achieve the best results, we recommend that a liquid detergent is used and placed inside the detergent dispenser drawer.

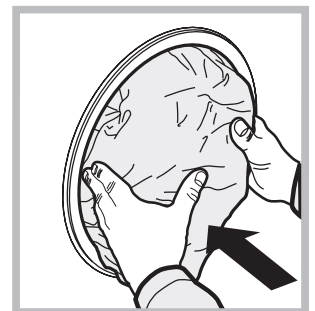

**Coloured:** use this programme 11 to wash bright coloured clothes. The programme is designed to maintain bright colours over time.

**Cotton Standard 20°** (programme **12**) ideal for lightly soiled cotton loads. The effective performance levels achieved at cold temperatures, which are comparable to washing at 40°, are guaranteed by a mechanical action which operates at varying speed, with repeated and frequent peaks.

**Eco Synthetic** (programme **13**) ideal for mixed loads (cotton and synthetics) with a normal soil level. The effective performance levels achieved at cold temperatures are guaranteed by a mechanical action which operates at varying speed, across set average intervals.

**Rapid** (programme **14**) allows for varying the garment treatment duration from 9' to 1h. Pressing the corresponding "Rapid" button allows for varying the cycle duration between 9' (refresh), 30' (wash), 1h (wash). The 9' cycle refreshes garments using fabric softener only; **it is advisable not to add any detergent into the machine.** The 30' programme is designed to wash lightly soiled garments at 30° (excluding wool and silk) with a 3 kg maximum load in a short time: it only lasts 30 minutes and allows for saving time and energy. The "1h" cycle is designed to wash moderately soiled resistant cotton garments at 60° in an hour, with good washing performance. For synthetic or mixed garments, we recommend lowering the temperature down to 40°.

### **Load balancing system**

Before every spin cycle, to avoid excessive vibrations before every spin and to distribute the load in a uniform manner, the drum rotates continuously at a speed which is slightly greater than the washing rotation speed. If, after several attempts, the load is not balanced correctly, the machine spins at a reduced spin speed. If the load is excessively unbalanced, the washing machine performs the distribution process instead of spinning. To encourage improved load distribution and balance, we recommend small and large garments are mixed in the load.

Your washing machine could occasionally fail to work. Before contacting the Technical Assistance Service (see “Service”), make sure that the problem cannot be solved easily using the following list.

## Problem:

## Possible causes / Solutions:

**The washing machine does not switch on.**

- The appliance is not plugged into the socket fully, or not enough to make contact.
- There is no power in the house.

**The wash cycle does not start.**

- The washing machine door is not closed properly.
- The ON/OFF button has not been pressed.
- The START/PAUSE button has not been pressed.
- The water tap has not been opened.
- A delayed start has been set.

**The washing machine does not fill with water (the text “H2O” on the display).**

- The water inlet hose is not connected to the tap.
- The hose is bent.
- The water tap has not been opened.
- There is no water supply in the house.
- The pressure is too low.
- The START/PAUSE button has not been pressed.

**The washing machine continuously takes in and drains water.**

- The drain hose is not fitted at a height between 65 and 100 cm from the floor (see “Installation”).
- The free end of the hose is under water (see “Installation”).
- The wall drainage system is not fitted with a breather pipe.

If the problem persists even after these checks, turn off the water tap, switch the appliance off and contact the Technical Assistance Service. If the dwelling is on one of the upper floors of a building, there may be problems relating to water drainage, causing the washing machine to fill with water and drain continuously. Special anti-draining valves are available in shops and help to prevent this inconvenience.

**The washing machine does not drain or spin.**

- The wash cycle does not include draining: some cycles require the draining process to be enabled manually.
- The drain hose is bent (see “Installation”).
- The drainage duct is clogged.

**The washing machine vibrates a lot during the spin cycle.**

- The drum was not unlocked correctly during installation (see “Installation”).
- The washing machine is not level (see “Installation”).
- The washing machine is trapped between cabinets and walls (see “Installation”).

**The washing machine leaks.**

- The water inlet hose is not screwed on properly (see “Installation”).
- The detergent dispenser drawer is blocked (for cleaning instructions, see “Care and maintenance”).
- The drain hose is not fixed properly (see “Installation”).

**The “option” and START/PAUSE indicator lights flash rapidly and an error code appears on the display (e.g.: F-01, F-..).**

- Switch off the machine and unplug it, wait for approximately 1 minute and then switch it back on again.  
If the problem persists, contact the Technical Assistance Service.

**There is too much foam.**

- The detergent is not suitable for machine washing (it should display the text “for washing machines” or “hand and machine wash”, or the like).
- Too much detergent was used.

**Push & Wash does not activate.**

- After switching on the machine a control other than Push & Wash was activated. Switch the machine off and press the Push & Wash button.

**The programme lasts a lot less than expected.**

- The “Fast Forward” option was activated.

# Service

GB

## Before contacting the Technical Assistance Service:

- Check whether you can solve the problem alone (see "Troubleshooting").
- Restart the wash cycle to check whether the problem has been solved.
- If this is not the case, contact an authorised Technical Assistance Centre.

! Always request the assistance of authorised technicians.

## Have the following information to hand:

- the type of problem;
- the appliance model (Mod.);
- the serial number (S/N).

This information can be found on the data plate applied to the rear of the washing machine, and can also be found on the front of the appliance by opening the door.

## COMMISSION DELEGATED REGULATION (EU) No 1061/2010

|  |                 |
|--|-----------------|
| Brand  | INDESIT         |
| Model  | XWE 81283X W EU |
| Rated capacity in kg of cotton   | 8.0             |
| Energy efficiency class on a scale from A+++ (low consumption) to G (high consumption)         | A+++            |
| Energy consumption per year in kWh <sup>1)</sup>   | 193.0           |
| Energy consumption of the standard 60 °C cotton programme at full load in kWh <sup>2)</sup>    | 1.044           |
| Energy consumption of the standard 60 °C cotton programme at partial load in kWh <sup>2)</sup> | 0.715           |
| Energy consumption of the standard 40 °C cotton programme at partial load in kWh <sup>2)</sup> | 0.644           |
| Power consumption of the off-mode in W   | 0.5             |
| Power consumption of the left-on mode in W   | 8.0             |
| Water consumption per year in litres <sup>3)</sup>   | 11594           |
| Spin-drying efficacy class on a scale from G (minimum efficacy) to A (maximum efficacy)        | B               |
| Maximum spin speed attained <sup>4)</sup>  | 1200            |
| Remaining moisture content <sup>5)</sup>   | 53%             |
| Programme time of the "standard 60 °C cotton" at full load in minutes                          | 215             |
| Programme time of the "standard 60 °C cotton" at partial load in minutes                       | 155             |
| Programme time of the "standard 40°C cotton" at partial load in minutes                        | 145             |
| Duration of the left-on mode in minutes  | 30              |
| Noise in dB(A) re 1 pW washing <sup>6)</sup>   | 52              |
| Noise in dB(A) re 1 pW spinning <sup>6)</sup>  | 80              |

<sup>1)</sup> The "standard 60°C cotton" at full and partial load and the "standard 40°C cotton" at partial load are the standard washing programmes to which the information in the label and the fiche relates. Standard 60°C cotton and standard 40°C cotton are suitable to clean normally soiled cotton laundry and are the most efficient programmes in terms of combined energy and water consumption. Partial load is half the rated load.

<sup>2)</sup> Based on 220 standard washing cycles for cotton programmes at 60°C and 40°C at full and partial load, and the consumption of the low-power modes. Actual energy consumption will depend on how the appliance is used.

<sup>3)</sup> Based on 220 standard washing cycles for cotton programmes at 60°C and 40°C at full and partial load. Actual water consumption will depend on how the appliance is used.

<sup>4)</sup> For the standard 60 °C at full and partial load or the 40°C at partial whichever is lower.

<sup>5)</sup> Attained for 60 °C cotton at full and partial load or the 40°C at partial whichever is higher.

<sup>6)</sup> Based on washing and spinning phases for the standard 60°C cotton programme at full load.

ES

Español

**XWE 81283**

ES

### Sumario

#### **Instalación, 16-17**

Desembalaje y nivelación  
Conexiones hidráulicas y eléctricas  
Primer ciclo de lavado  
Datos técnicos

#### **Mantenimiento y cuidados, 18**

Interrumpir el agua y la corriente eléctrica  
Limpiar la lavadora  
Limpiar el contenedor de detergentes  
Cuidar la puerta y el cesto  
Limpiar la bomba  
Controlar el tubo de alimentación de agua

#### **Precauciones y consejos, 19**

Seguridad general  
Eliminación  
Apertura manual de la puerta

#### **Descripción de la lavadora, 20-21**

Panel de control  
Pantalla

#### **Cómo efectuar un ciclo de lavado, 22**

#### **Programas y opciones, 23-24**

Tabla de programas  
Opciones de lavado  
Push & Wash

#### **Detergentes y ropa, 25-26**

Contenedor de detergentes  
Ciclo de blanqueo  
Preparar la ropa  
Programas particulares  
Sistema de equilibrado de la carga

#### **Anomalías y soluciones, 27**

#### **Asistencia Técnica, 28**

# Instalación

ES

! Es importante conservar este manual para poder consultarlo en cualquier momento. En caso de venta, de cesión o de traslado, verifique que permanezca junto con la lavadora para informar al nuevo propietario sobre el funcionamiento y brindar las correspondientes advertencias.

! Lea atentamente las instrucciones: ellas contienen importante información sobre la instalación, el uso y la seguridad.

## Desembalaje y nivelación

### Desembalaje

1. Desembale la lavadora.
2. Controle que la lavadora no haya sufrido daños durante el transporte. Si estuviera dañada no la conecte y llame al revendedor.
3. Quite los 4 tornillos de protección para el transporte y la arandela de goma con el correspondiente distanciador ubicados en la parte posterior (ver la figura).

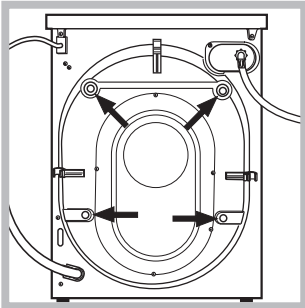

4. Cubra los orificios con los tapones de plástico suministrados con el aparato.
  5. Conserve todas las piezas: cuando la lavadora deba ser transportada nuevamente, deberán volver a colocarse.
- ! Los embalajes no son juguetes para los niños.

### Nivelación

1. Instale la lavadora sobre un piso plano y rígido, sin apoyarla en las paredes, muebles ni en ningún otro aparato.

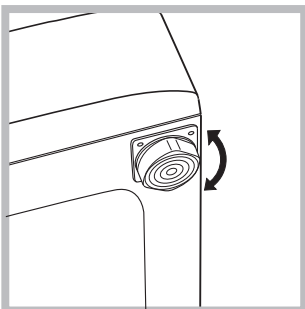

2. Si el piso no está perfectamente horizontal, compense las irregularidades desenroscando o enroscando las patas delanteras (ver la figura); el ángulo de inclinación medido sobre la superficie de trabajo, no debe superar los 2°.

Una cuidadosa nivelación brinda estabilidad a la máquina y evita vibraciones, ruidos y desplazamientos durante el funcionamiento. Cuando se instala sobre moquetas o alfombras, regule los pies para conservar debajo de la lavadora un espacio suficiente para la ventilación.

## Conexiones hidráulicas y eléctricas

### Conexión del tubo de alimentación de agua

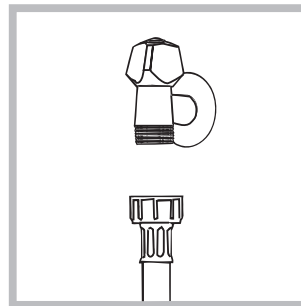

1. Conectar el tubo de tubo enroscándolo a un grifo de agua fría con la boca roscada de 3/4 gas (ver la figura). Antes de conectarlo, haga correr el agua hasta que esté límpida.

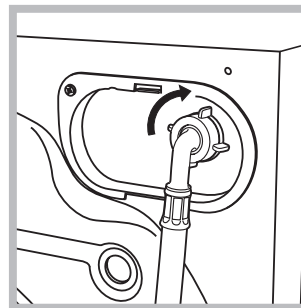

2. Conecte el tubo de alimentación a la lavadora enroscándolo en la toma de agua correspondiente ubicada en la parte posterior derecha (arriba) (ver la figura).

3. Controle que en el tubo no hayan pliegues ni estrangulaciones.

! La presión de agua del grifo debe estar comprendida dentro de los valores contenidos en la tabla de Datos técnicos (ver la página correspondiente).

! Si la longitud del tubo de alimentación no es la suficiente, diríjase a un negocio especializado o a un técnico autorizado.

! No utilice nunca tubos ya usados.

! Utilice los suministrados con la máquina.



## Conexión del tubo de desagüe

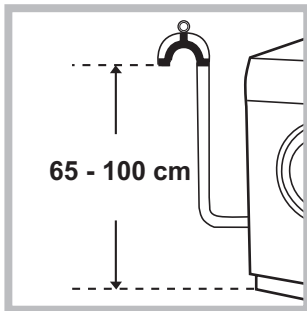

Conecte el tubo de desagüe, sin plegarlo, a un conducto de desagüe o a una desagüe de pared ubicados a una distancia del piso comprendida entre 65 y 100 cm.;

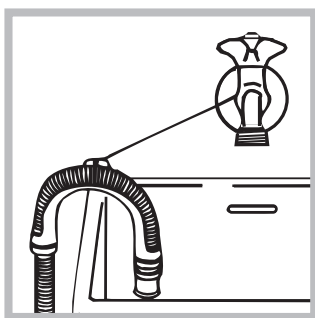

o apóyelo en el borde de un lavamanos o de una bañera, uniendo la guía suministrada con el aparato, al grifo (ver la figura). El extremo libre del tubo de desagüe no debe permanecer sumergido en el

agua.

! No se aconseja utilizar tubos de prolongación, si fuera indispensable hacerlo, la prolongación debe tener el mismo diámetro del tubo original y no superar los 150 cm.

## Conexión eléctrica

Antes de enchufar el aparato, verifique que:

- la toma tenga la conexión a tierra y haya sido hecha según las normas legales;
- la toma sea capaz de soportar la carga máxima de potencia de la máquina indicada en la tabla de Datos técnicos (ver al costado);
- la tensión de alimentación esté comprendida dentro de los valores indicados en la tabla de Datos técnicos (ver al costado);
- la toma sea compatible con el enchufe de la lavadora. Si no es así, sustituya la toma o el enchufe.

! La lavadora no debe ser instalada al aire libre, ni siquiera si el lugar está reparado, ya que es muy peligroso dejarla expuesta a la lluvia o a las tormentas.

! Una vez instalada la lavadora, la toma de corriente debe ser fácilmente accesible.

! No utilice prolongaciones ni conexiones múltiples.

! El cable no debe estar plegado ni sufrir compresiones.

! El cable de alimentación debe ser sustituido sólo por técnicos autorizados.

¡Atención! La empresa fabricante declina toda responsabilidad en caso de que estas normas no sean respetadas.

## Primer ciclo de lavado

Después de la instalación y antes del uso, realice un ciclo de lavado con detergente y sin ropa, seleccionando el programa "Auto Limpieza" (ver "Limpiar la lavadora").

### Datos técnicos

|   |   |
|---|---|
| <b>Modelo</b>   | XWE 81283   |
| <b>Dimensiones</b>  | ancho 59.5 cm<br>altura 85 cm<br>profundidad 60,5 cm  |
| <b>Capacidad</b>  | de 1 a 8 kg   |
| <b>Conexiones eléctricas</b>  | ver la placa de características técnicas aplicada en la máquina   |
| <b>Conexiones hídricas</b>  | presión máxima 1 MPa (10 bar)<br>presión mínima 0,05 MPa (0,5 bar)<br>capacidad del cesto 62 litros   |
| <b>Velocidad de centrifugado</b>  | máxima 1200 r.p.m.  |
| <b>Programas de control según las directivas 1061/2010 y 1015/2010</b>  | programa 8;<br>Algodón Standard 60°C.<br>programa 9;<br>Algodón Standard 40°C.  |
| <br> | Esta máquina cumple con lo establecido por las siguientes Directivas de la Comunidad:<br>- 2004/108/CE (Compatibilidad Electromagnética)<br>- 2012/19/EU<br>- 2006/95/CE (Baja Tensión) |

# Mantenimiento y cuidados

ES

## Interrumpir el agua y la corriente eléctrica

- Cierre el grifo de agua después de cada lavado. De este modo se limita el desgaste de la instalación hidráulica de la lavadora y se elimina el peligro de pérdidas.
- Desenchufe la máquina cuando la debe limpiar y durante los trabajos de mantenimiento.

## Limpiar la lavadora

- La parte externa y las partes de goma se pueden limpiar con un paño embebido en agua tibia y jabón. No use solventes ni productos abrasivos.
- La lavadora posee un programa de "Auto Limpieza" de su interior que se debe realizar **sin ningún tipo de carga en el cesto**. El detergente (en un 10% de la cantidad aconsejada para prendas poco sucias) o algunos aditivos específicos para la limpieza de la ropa se podrán utilizar como coadyuvantes en el programa de lavado. Se aconseja efectuar el programa de limpieza cada 40 ciclos de lavado.

Para activar el programa pulse simultáneamente los botones **A** y **B** durante 5 segundos (ver la figura). El programa comenzará automáticamente y tendrá una duración de 70 minutos aproximadamente. Para detener el ciclo presione el botón START/PAUSE.

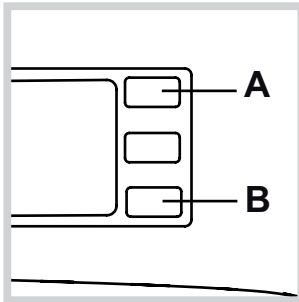

## Limpiar el cajón de detergentes

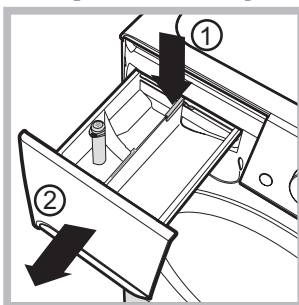

Para extraer el cajón, presione la palanca (1) y tire hacia afuera (2) (ver la figura). Lávelo debajo del agua corriente, esta limpieza se debe realizar frecuentemente.

## Cuidar la puerta y el cesto

- Deje siempre semicerrada la puerta para evitar que se formen malos olores.

## Limpiar la bomba

La lavadora posee una bomba autolimpiante que no necesita mantenimiento. Pero puede suceder que objetos pequeños (monedas, botones) caigan en la precámara que protege la bomba, situada en la parte inferior de la misma.

! Verifique que el ciclo de lavado haya terminado y desenchufe la máquina.

Para acceder a la precámara:

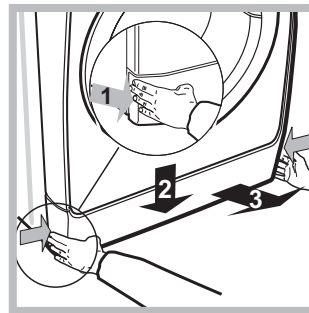

1. quite el panel de cobertura delantero de la máquina presionando hacia el centro, luego empuje hacia abajo desde ambos costados y extráigalo (ver las figuras).

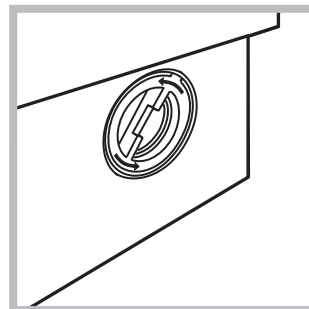

2. desenrosque la tapa girándola en sentido antihorario (ver la figura): es normal que se vuelque un poco de agua;

3. limpie con cuidado el interior;  
4. vuelva a enroscar la tapa;  
5. vuelva a montar el panel verificando, antes de empujarlo hacia la máquina, que los ganchos se hayan introducido en las correspondientes ranuras.

## Controlar el tubo de alimentación de agua

Controle el tubo de alimentación al menos una vez al año. Si presenta grietas o rajaduras debe ser sustituido: durante los lavados, las fuertes presiones podrían provocar roturas imprevistas.

! No utilice nunca tubos ya usados.

! La lavadora fue proyectada y fabricada en conformidad con las normas internacionales de seguridad. Estas advertencias se suministran por razones de seguridad y deben ser leídas atentamente.

## Seguridad general

- Este aparato ha sido fabricado para un uso de tipo doméstico exclusivamente.
- Este aparato puede ser utilizado por niños de 8 años o más y por personas con capacidades físicas, sensoriales o mentales disminuidas o con experiencia y conocimientos insuficientes siempre que sean supervisados o que hayan recibido una adecuada formación sobre el uso del aparato en forma segura y conozcan los peligros derivados del mismo. Los niños no deben jugar con el aparato. El mantenimiento y la limpieza no deben ser realizados por niños sin supervisión.
- La lavadora debe ser utilizada sólo por personas adultas y siguiendo las instrucciones contenidas en este manual.
- No toque la máquina con los pies desnudos ni con las manos o los pies mojados o húmedos.
- No desenchufe la máquina tirando el cable, sino tomando el enchufe.
- No abra el cajón de detergentes mientras la máquina está en funcionamiento.
- No toque el agua de descarga ya que puede alcanzar temperaturas elevadas.
- En ningún caso fuerce la puerta: podría dañarse el mecanismo de seguridad que la protege de aperturas accidentales.
- En caso de avería, no acceda nunca a los mecanismos internos para intentar una reparación.
- Controle siempre que los niños no se acerquen a la máquina cuando está en funcionamiento.
- Durante el lavado, la puerta tiende a calentarse.
- Si debe ser trasladada, deberán intervenir dos o más personas, procediendo con el máximo cuidado. La máquina no debe ser desplazada nunca por una sola persona ya que es muy pesada.
- Antes de introducir la ropa controle que el cesto esté vacío.

## Eliminaciones

- Eliminación del material de embalaje: respete las normas locales, de ese modo, los embalajes podrán volver a ser utilizados.
- La norma Europea 2012/19/EU sobre la eliminación de aparatos eléctricos y electrónicos, indica que los electrodomésticos no deben ser eliminados de la misma manera que los desechos sólidos urbanos. Los

aparatos en desuso se deben recoger separadamente para optimizar el porcentaje de recuperación y reciclaje de los materiales que los componen e impedir potenciales daños para la salud y el medio ambiente. El símbolo de la papelera tachada se encuentra en todos los productos para recordar la obligación de recolección separada.

Para mayor información sobre la correcta eliminación de los electrodomésticos, los poseedores de los mismos podrán dirigirse al servicio público responsable o a los revendedores.

## Apertura manual de la puerta

Si falta la energía eléctrica es posible abrir la puerta para descargar la ropa del siguiente modo:

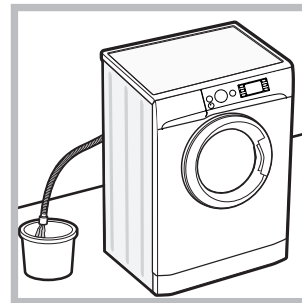

1. desenchufe la máquina.
2. verifique que el nivel de agua en el interior de la máquina sea inferior al hueco de la puerta; si no es así, extraiga el agua en exceso utilizando el tubo de descarga y recogiéndola en un balde como se indica en la figura.

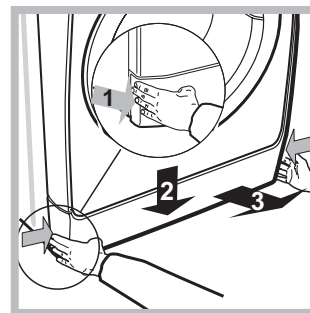

3. quite el panel de cobertura delantero de la lavadora (ver la página siguiente).

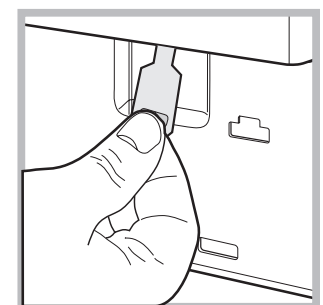
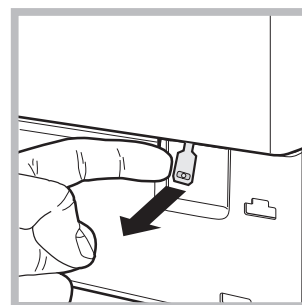

4. utilizando la lengüeta indicada en la figura, tire hacia fuera hasta liberar la varilla de plástico del retén; tire posteriormente hacia abajo hasta sentir un breve sonido que indica que la puerta está desbloqueada.

5. vuelva a montar el panel verificando, antes de empujarlo hacia la máquina, que los ganchos se hayan introducido en las correspondientes ranuras.

# Descripción de la lavadora

ES

## Panel de control

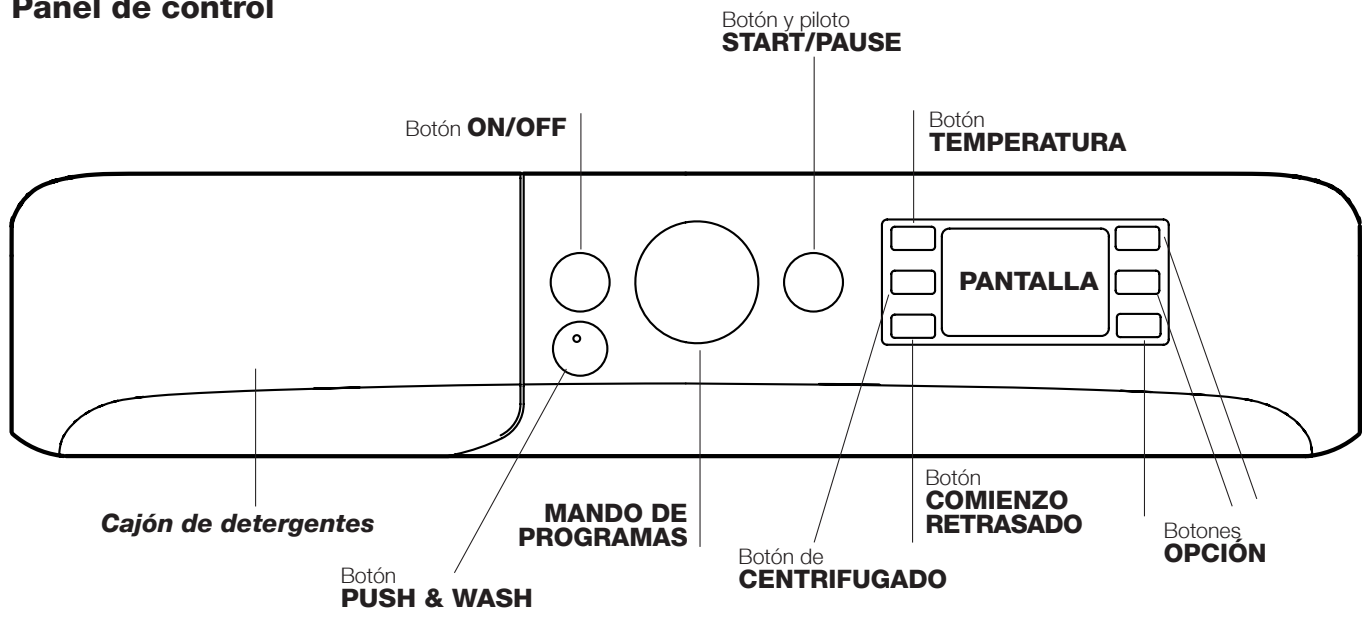

**Cajón de detergentes:** para cargar detergentes y aditivos (ver “Detergentes y ropa”).

**Botón ON/OFF** : presione brevemente el botón para encender o apagar la máquina. El piloto START/PAUSE que centellea lentamente en color verde indica que la máquina está encendida. Para apagar la lavadora durante el lavado, es necesario mantener presionado el botón durante más tiempo, aproximadamente 3 seg.; si se presiona en forma más breve o accidental, la máquina no se apagará. Si la máquina se apaga durante un lavado en curso, dicho lavado se anulará.

**Botón PUSH & WASH:** (ver “Programas y opciones”).



**MANDO DE PROGRAMAS:** para seleccionar el programa deseado (ver “Tabla de programas”).

**Botones OPCIÓN:** para seleccionar las opciones disponibles. El piloto correspondiente a la opción seleccionada permanecerá encendido.

**Botón CENTRIFUGADO** : presiónelo para disminuir o excluir totalmente el centrifugado; el valor se indica en la pantalla.

**Botón TEMPERATURA** : presiónelo para disminuir o excluir la temperatura; el valor se indica en la pantalla.

**Botón COMIENZO RETRASADO** : presiónelo para seleccionar un comienzo retrasado del programa previamente elegido; el retraso se indica en la pantalla.

**Botón y piloto START/PAUSE** : cuando el piloto verde centellea lentamente, presione el botón para que comience el lavado. Una vez que el ciclo ha comenzado, el piloto se mantiene fijo. Para poner en pausa el lavado, presione nuevamente el botón; el piloto centelleará de color ámbar. Si el símbolo  no está iluminado, se podrá abrir la puerta. Para que el lavado se reanude a partir del momento en el cual fue interrumpido, presione nuevamente el botón.

### Modalidad de stand by

Esta lavadora está en conformidad con las nuevas normativas vinculadas al ahorro energético. Está dotada de un sistema de auto-apagado (stand by) que, en caso de no funcionamiento, se activa pasados aproximadamente 30 minutos. Presionar brevemente el botón ON/OFF y esperar que la máquina se active.

Consumo en off-mode: 0,5 W

Consumo en Left-on: 8 W

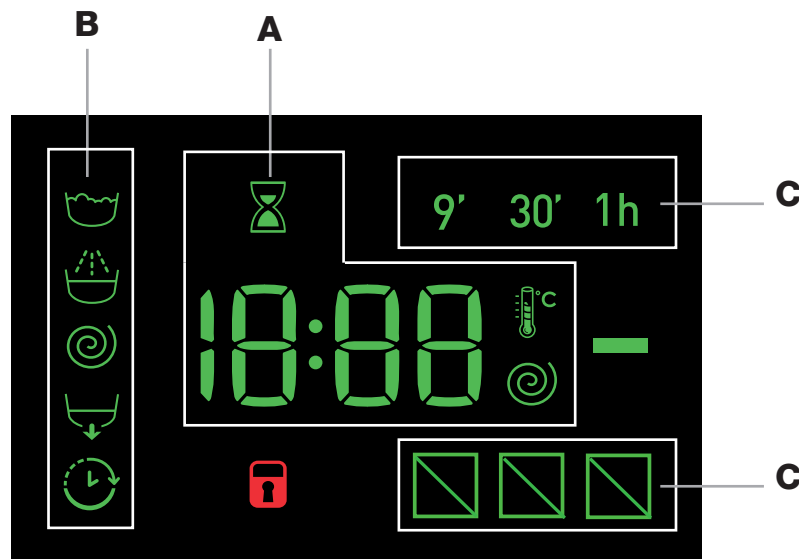
**Pantalla**

La pantalla es útil para programar la máquina y ofrece múltiple información.

En la sección **A** se visualiza la duración de los distintos programas disponibles, para los que han comenzado, el tiempo que falta para su finalización; si se hubiera seleccionado un COMIENZO RETRASADO, se visualiza el tiempo que falta para que comience el programa seleccionado.

Además, presionando el botón correspondiente, se visualizan los valores máximos de la velocidad de centrifugado y de temperatura que la máquina puede alcanzar en base al programa seleccionado o los últimos valores seleccionados si son compatibles con el programa elegido.

El reloj de arena parpadea en la fase en que la máquina está elaborando los datos según el programa seleccionado.

Después de 10 minutos como máximo de la puesta en marcha, el icono se vuelve fijo y se visualiza el tiempo residual definitivo. El icono clepsidra se apagará después de aproximadamente 1 minuto de la visualización del tiempo residual definitivo.

En la sección **B** se visualizan las “fases de lavado” previstas para el ciclo seleccionado y, una vez comenzado el programa, la “fase de lavado” en curso:

- Lavado
- Aclarado
- Centrifugado
- Descarga

El símbolo “COMIENZO RETRASADO” iluminado indica que en la pantalla se visualiza el valor del “Comienzo retrasado” fijado.

En la sección **C** se encuentran los tres niveles relativos a las opciones de lavado.

**Piloto Puerta bloqueada** 

El símbolo encendido indica que la puerta está bloqueada. Para evitar daños, antes de abrir la puerta espere que el símbolo se apague.

Para abrir la puerta mientras un ciclo está en curso, presione el botón START/PAUSE; si el símbolo PUERTA BLOQUEADA está apagado, será posible abrir la puerta.

# Cómo efectuar un ciclo de lavado

ES

## Programación rápida

1. **CARGAR LA ROPA.** Abra la puerta. Cargue la ropa, cuidando no superar la cantidad de carga indicada en la tabla de programas de la página siguiente.
2. **DOSIFICAR EL DETERGENTE.** Extraiga el cajón y vierta el detergente en las cubetas correspondientes como se explica en “*Detergentes y ropa*”.
3. **CERRAR LA PUERTA.**
4. Pulsar el botón “PUSH & WASH” para poner en marcha el programa de lavado.



## Programación tradicional

1. **ENCENDER LA MÁQUINA.** Presione el botón ; el piloto START/PAUSE centelleará lentamente de color verde.
2. **CARGAR LA ROPA.** Abra la puerta. Cargue la ropa, cuidando no superar la cantidad de carga indicada en la tabla de programas de la página siguiente.
3. **DOSIFICAR EL DETERGENTE.** Extraiga el cajón y vierta el detergente en las cubetas correspondientes como se explica en “*Detergentes y ropa*”.
4. **CERRAR LA PUERTA.**
5. **ELEGIR EL PROGRAMA.** Seleccione con el mando PROGRAMAS el programa deseado; al mismo están asociadas una temperatura y una velocidad de centrifugado que se pueden modificar. En la pantalla aparecerá la duración del ciclo.

6. **PERSONALIZAR EL CICLO DE LAVADO.** Utilice los correspondientes botones:





### **Modificar la temperatura y/o el**

**centrifugado.** La máquina muestra automáticamente la temperatura y la centrifugación máximas previstas para el programa fijado o las últimas seleccionadas si son compatibles con el programa elegido. Presionando el botón  se disminuye progresivamente la temperatura hasta llegar al lavado en frío “OFF”. Presionando el botón  se disminuye progresivamente el centrifugado hasta su exclusión “OFF”. Si se presionan una vez más los botones, se volverá a los valores máximos previstos.

! Excepción: cuando se selecciona el programa 8, la temperatura se puede aumentar hasta 90°.



### **Seleccionar un comienzo retrasado.**

Para seleccionar el comienzo retrasado del programa elegido, presione el botón correspondiente hasta alcanzar el tiempo de retraso deseado. Cuando dicha opción está activada, en la pantalla se ilumina el símbolo . Para cancelar el comienzo retrasado presione el botón  hasta que en la pantalla aparezca “OFF”.



## Modificar las características del ciclo.

- Presione el botón para activar la opción; el piloto correspondiente al botón se encenderá.
- Presione nuevamente el botón para desactivar la opción; el piloto se apagará.

! Si la opción seleccionada no es compatible con el programa elegido, el piloto centelleará y la opción no se activará.

! Si la opción seleccionada no es compatible con otra opción elegida anteriormente, la incompatibilidad se indicará con el centelleo del piloto y una señal sonora (3 sonidos) y se activará sólo la segunda opción, el piloto de la opción activada se iluminará.

! Las opciones pueden variar la carga recomendada y/o la duración del ciclo.

7. **PONER EN MARCHA EL PROGRAMA.** Presione el botón START/PAUSE. El piloto correspondiente se iluminará de color verde fijo y la puerta se bloqueará (símbolo PUERTA BLOQUEADA  encendido). Para cambiar un programa mientras un ciclo está en curso, **ponga la lavadora en pausa** presionando el botón START/PAUSE (el piloto START/PAUSE centelleará lentamente de color ámbar); luego seleccione el ciclo deseado y presione nuevamente el botón START/PAUSE. Para abrir la puerta mientras un ciclo está en curso, presione el botón START/PAUSE; si el símbolo PUERTA BLOQUEADA  está apagado, será posible abrir la puerta. Presione nuevamente el botón START/PAUSE para reanudar el programa a partir del momento en el que se había interrumpido.
8. **FIN DEL PROGRAMA.** Se indica con el mensaje “END” en la pantalla, cuando el símbolo PUERTA BLOQUEADA  se apague, será posible abrir la puerta. Abra la puerta, descargue la ropa y apague la máquina.

! Si se desea anular un ciclo ya comenzado, presione largo tiempo el botón . El ciclo se interrumpirá y la máquina se apagará.

## Tabla de programas

| Programas                   | Descripción del Programa  | Temp. max. (°C) | Velocidad máx. (r.p.m.) | Detergentes |        |            |             | Carga máx. (Kg.) | Humedad residual (%) | Consumo de energía (kWh) | Agua total (lt) | Duración del ciclo |
|-----------------------------|---|-----------------|-------------------------|-------------|--------|------------|-------------|------------------|----------------------|--------------------------|-----------------|--------------------|
|                             |   |                 |                         | Pre-lavado  | Lavado | Suavizante | Blanqueador |                  |                      |                          |                 |                    |
| <b>Programas Especiales</b> |   |                 |                         |             |        |            |             |                  |                      |                          |                 |                    |
| 1                           | Sport   | 30°             | 600                     | -           | ●      | ●          | -           | 4                | -                    | -                        | -               | 60'                |
| 2                           | Oscuro  | 30°             | 800                     | -           | ●      | ●          | -           | 5                | -                    | -                        | -               | 80'                |
| 3                           | Antiolor (Algodón)  | 60°             | 1000                    | -           | ●      | ●          | -           | 3,5              | -                    | -                        | -               | 120'               |
| 3                           | Antiolor (Sintético)  | 40°             | 1000                    | -           | ●      | ●          | -           | 3,5              | -                    | -                        | -               | 105'               |
| 4                           | Delicados   | 30°             | 0                       | -           | ●      | ●          | -           | 1                | -                    | -                        | -               | 80'                |
| 5                           | Lana: para lana, cachemira, etc.                                    | 40°             | 800                     | -           | ●      | ●          | -           | 2                | -                    | -                        | -               | 85'                |
| 6                           | Plumones: para prendas rellenas con plumas de ánsar.                | 30°             | 1000                    | -           | ●      | ●          | -           | 3,5              | -                    | -                        | -               | 100'               |
| <b>Standard</b>             |   |                 |                         |             |        |            |             |                  |                      |                          |                 |                    |
| 7                           | Prelavado Algodón: blancos sumamente sucios.                        | 90°             | 1200                    | ●           | ●      | ●          | -           | 8                | 53                   | 2,80                     | 105             | 210'               |
| 8                           | Algodón Standard 60° (1): blancos y colores resistentes muy sucios. | 60° (Max. 90°)  | 1200                    | -           | ●      | ●          | -           | 8                | 53                   | 1,04                     | 55              | 215'               |
| 9                           | Algodón Standard 40° (2): blancos poco sucios y colores delicados.  | 40°             | 1200                    | -           | ●      | ●          | -           | 8                | 53                   | 0,87                     | 81              | 185'               |
| 10                          | Sintético: colores resistentes muy sucios.                          | 60°             | 800                     | -           | ●      | ●          | -           | 4,5              | 46                   | 0,86                     | 47              | 115'               |
| 10                          | Sintético: colores resistentes poco sucios.                         | 40°             | 800                     | -           | ●      | ●          | -           | 4,5              | 46                   | 0,60                     | 51              | 105'               |
| 11                          | De color  | 40°             | 1200                    | -           | ●      | ●          | -           | 8                | 53                   | 0,89                     | 80              | 105'               |
| <b>Eco &amp; Rápido</b>     |   |                 |                         |             |        |            |             |                  |                      |                          |                 |                    |
| 12                          | Algodón Standard 20°: blancos poco sucios y colores delicados.      | 20°             | 1200                    | -           | ●      | ●          | -           | 8                | -                    | -                        | -               | 185'               |
| 13                          | Eco Sintético   | 20°             | 800                     | -           | ●      | ●          | -           | 8                | -                    | -                        | -               | 120'               |
| 14                          | Rápido  | -               | 800                     | -           | -      | ●          | -           | 1,5              | -                    | -                        | -               | 9'                 |
| 14                          | Rápido  | 30°             | 800                     | -           | ●      | ●          | -           | 3,5              | 80                   | 0,18                     | 43              | 30'                |
| 14                          | Rápido  | 60°             | 1000                    | -           | ●      | ●          | -           | 8                | -                    | -                        | -               | 60'                |
| <b>Programas Parciales</b>  |   |                 |                         |             |        |            |             |                  |                      |                          |                 |                    |
|                             | Aclarado/Blanqueador  | -               | 1200                    | -           | -      | ●          | ●           | 8                | -                    | -                        | -               | 55'                |
|                             | Centrifugado + Descarga   | -               | 1200                    | -           | -      | -          | -           | 8                | -                    | -                        | -               | 25'                |

La duración del ciclo que se indica en el visor o en el manual es una estimación calculada en base a condiciones estándar. El tiempo efectivo puede variar en función de numerosos factores como la temperatura y la presión del agua de entrada, la temperatura ambiente, la cantidad de detergente, la cantidad y el tipo de carga, el equilibrado de la carga y las opciones adicionales seleccionadas.

### 1) Programa de control según la directiva 1061/2010: seleccione el programa 8 con una temperatura de 60°C.

Este ciclo es adecuado para limpiar una carga de algodón normalmente sucia, es el más eficiente en lo que se refiere al consumo combinado con la energía y la cantidad de agua y se usa con prendas lavables a 60°C. La temperatura efectiva de lavado puede diferir de la indicada.

### 2) Programa de control según la directiva 1061/2010: seleccione el programa 9 con una temperatura de 40°C.

Este ciclo es adecuado para limpiar una carga de algodón normalmente sucia, es el más eficiente en lo que se refiere al consumo combinado con la energía y la cantidad de agua y se usa con prendas lavables a 40°C. La temperatura efectiva de lavado puede diferir de la indicada.

Para todos los Test Institútes:

2) Programa algodón largo: seleccione el programa 9 con una temperatura de 40°C.

3) Programa sintético largo: seleccione el programa 10 con una temperatura de 40°C.

## Opciones de lavado

### Rápido

Tras la primera pulsación se ilumina el icono 9', a la segunda el icono 30' y a la tercera el icono 1h. A la cuarta pulsación se ilumina nuevamente el icono 9'.

! No se puede activar con los programas 1-2-3-4-5-6-7-8-9-10-11-12-13--.

### Fin ciclo rápido

Durante un programa de lavado, en presencia de determinadas condiciones, la pulsación de este botón permite finalizar el programa de lavado en sólo 20' en caso de necesidad, ejecutando un breve aclarado y un centrifugado máximo de 800 revoluciones o inferior en caso de reducción manual durante la fase de personalización del programa. En este caso la calidad del lavado y del aclarado se reducirá. Tras presionar el botón se enciende tanto el piloto correspondiente como el piloto que indica la fase de aclarado. En el caso de que la temperatura seleccionada sea mayor o igual a 40° y/o el botón se presione durante la fase inicial del programa,

la duración de la opción "Fin ciclo rápido" es mayor para permitir la correcta disolución del detergente para no dañar los tejidos. En este caso centellea el piloto de la fase de aclarado y el piloto del lavado permanece fijo hasta que no se respeten las necesarias condiciones de activación. En el caso de que la duración residual del programa de lavado sea inferior a 20' minutos, la opción está desactivada.

! No se puede activar con los programas 2-4-5-6-14--.

### Antimancha

Esta opción permite seleccionar el tipo de suciedad para adaptar el ciclo de la manera mejor para eliminar las manchas. Los tipos de suciedad son:

- **Alimentos**, por ejemplo para manchas de alimentos y bebidas.

- **Trabajo**, por ejemplo para manchas de grasa y tinta.

- **Aire libre**, por ejemplo para manchas de barro y hierba.

! La duración del ciclo de lavado varía en función del tipo de suciedad seleccionado.

! No se puede activar con los programas 1-2-3-4-5-6-7-11-12-13-14--.

---

## Push & Wash

Esta función permite poner en marcha un ciclo de lavado incluso con la máquina apagada sin tener que presionar anteriormente el botón ON/OFF o, después de encender la máquina, sin accionar ningún otro botón y/o mando (de lo contrario el programa Push & Wash será desactivado). Para poner en marcha el ciclo Push & Wash mantenga presionado el botón durante 2 segundos. El piloto encendido indica que el ciclo está en marcha. El ciclo de lavado es ideal para prendas de algodón y sintéticas, funcionando a una temperatura de lavado de 30° y una velocidad máxima de centrifugado de 1200 revoluciones al minuto. Carga máx. 4 kg. (Duración del ciclo 50').

### ¿Cómo funciona?

1. Cargue la ropa (prendas de algodón y/o sintéticas) y cierre la puerta.
2. Vierta el detergente y los aditivos.
3. Ponga en marcha el programa manteniendo presionado durante 2 segundos el botón Push & Wash. El piloto correspondiente se iluminará de color verde y la puerta se bloqueará (símbolo puerta bloqueada encendido).

**N.B.:** La puesta en marcha del lavado a través del botón Push & Wash activa un ciclo automático recomendado para algodón y sintéticos no personalizable. Este programa no permite seleccionar otras opciones.

Para abrir la puerta mientras el ciclo automático está en curso, presione el botón START/PAUSE; si el símbolo puerta bloqueada está apagado, será posible abrir la puerta. Presione nuevamente el botón START/PAUSE para reanudar el programa a partir del momento en el que se había interrumpido.

4. Al final del programa se iluminará el piloto END.



## Contenedor de detergentes

El buen resultado del lavado depende también de la correcta dosificación del detergente: si se excede la cantidad, no se lava de manera más eficaz, sino que se contribuye a encostrar las partes internas de la lavadora y a contaminar el medio ambiente.

! No use detergentes para el lavado a mano porque producen demasiada espuma.

! Utilice detergentes en polvo para prendas de algodón blancas, para el prelavado y para lavados con una temperatura mayor que 60°C.

! Respete las indicaciones que se encuentran en el envase de detergente.

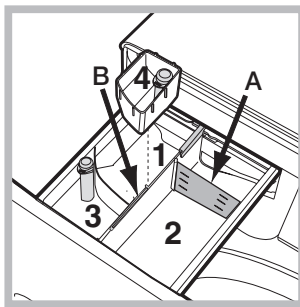

Extraiga el contenedor de detergentes e introduzca el detergente o el aditivo de la siguiente manera:

### Compartimento 1: Detergente para prelavado (en polvo)

Antes de verter el detergente, verifique que no esté colocada la cubeta adicional 4.

### Compartimento 2: Detergente para lavado (en polvo o líquido)

Si se utiliza detergente líquido, se aconseja colocar el tabique divisorio **A** suministrado con la máquina, para una correcta dosificación. Cuando utilice detergente en polvo, vuelva a colocar el tabique divisorio en la cavidad **B**.

### Compartimento 3: Aditivos (suavizante, etc.)

El suavizante no debe superar el nivel "máx" indicado en el perno central.

### cubeta adicional 4: Blanqueador

## Ciclo de blanqueo

Introduzca la cubeta adicional **4** suministrada con el aparato en el compartimento **1**. Al verter el blanqueador no debe superar el nivel "máx" indicado en el perno central. Para realizar el blanqueo, vierta el blanqueador en la cubeta adicional **4** y seleccione el programa

! El blanqueador tradicional debe utilizarse para los tejidos resistentes blancos, mientras que el delicado debe utilizarse para los tejidos coloreados y sintéticos, y para la lana.

## Preparar la ropa

- Subdivida la ropa según:
  - el tipo de tejido / el símbolo en la etiqueta.
  - los colores: separe las prendas de color y las blancas.
- Vacíe los bolsillos y controle los botones.
- No supere los valores indicados, referidos al peso de la ropa seca: ver "Tabla de programas".

### ¿Cuánto pesa la ropa?

- 1 sábana 400/500 g
- 1 funda 150/200 g
- 1 mantel 400/500 g
- 1 albornoz 900/1.200 g
- 1 toalla 150/250 g

## Programas particulares

**Sport** (programa **1**) ha sido estudiado para lavar tejidos usados en prendas deportivas (chándales, pantalones cortos, etc.) poco sucios; para obtener los mejores resultados es aconsejable no superar la carga máxima indicada en la "Tabla de programas". Se recomienda utilizar detergente líquido y la dosis correspondiente a la media carga.

**Oscuro:** utilice el programa **2** para el lavado de prendas de color oscuro. El programa ha sido estudiado para mantener los colores oscuros. Para obtener mejores resultados, cuando lave prendas oscuras se recomienda utilizar detergente líquido.

**Antiolor:** utilice el programa **3** para el lavado de las prendas para eliminar los olores desagradables (por ej. humo, sudor, fritos). El programa ha sido estudiado para eliminar los malos olores protegiendo las fibras de los tejidos. Se recomienda lavar a 40° las prendas sintéticas o las cargas mixtas y a 60° los tejidos en algodón resistente.

**Delicados:** utilice el programa **4** para el lavado de prendas muy delicadas. Se aconseja dar la vuelta a las prendas antes del lavado. Para obtener mejores resultados, se recomienda el uso de detergente líquido para prendas delicadas.

**Lana:** el ciclo de lavado "Lana" de esta lavadora ha sido probado y aprobado por la Woolmark Company para el lavado de prendas que contienen lana clasificadas como "lavables a mano", siempre que el lavado se realice respetando las instrucciones contenidas en la etiqueta de la prenda y las indicaciones suministradas por el fabricante de esta lavadora. (M1127)



**Plumones:** para lavar prendas con relleno de pluma de ganso como edredones para camas matrimoniales o individuales (que no excedan los 3,5 kg. de peso), cojines y anoraks, utilice el programa **6**. Se recomienda cargar los edredones en el cesto doblando sus bordes hacia dentro (*ver las figuras*) y no superar los  $\frac{3}{4}$  del volumen de dicho cesto. Para lograr un lavado óptimo, se recomienda utilizar detergente líquido introduciéndolo en el contenedor de detergente.

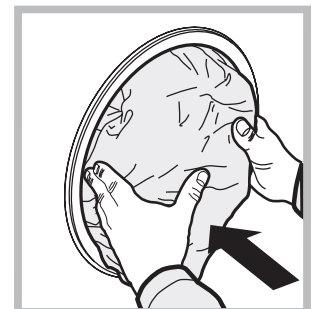

**De color:** utilice el programa **11** para el lavado de prendas de color claro. El programa ha sido estudiado para mantener la vivacidad de los colores.

**Algodón Standard 20°** (programa **12**) ideal para cargas de prendas de algodón sucias. Los buenos rendimientos aún en frío, comparables con los de un lavado a 40°, están garantizados por una acción mecánica que trabaja con variación de velocidad con picos repetidos y cercanos.

**Eco Sintético** (programa **13**) ideal para cargas mixtas (algodón y sintéticos) de prendas medianamente sucias. Los buenos rendimientos de lavado aún en frío están garantizados por una acción mecánica que trabaja con variación de velocidad en intervalos medios y determinados.

**Rápido** (programa **14**) permite regular la duración del tratamiento de las prendas de 9' a 1h. Presionando el botón "Rápido" correspondiente se puede modificar la duración del ciclo entre 9' (refresh), 30' (lavado), 1h (lavado). El ciclo 9' permite refrescar las prendas utilizando solamente el suavizante, **se recomienda no introducir el detergente en la máquina**. El ciclo 30' ha sido estudiado para lavar prendas ligeramente sucias a 30° (excepto por lana y seda) con una carga máxima de 3 kg en poco tiempo: dura sólo 30 minutos y permite ahorrar energía y tiempo. El programa "1h" ha sido estudiado para lavar a 60° en una hora prendas de algodón resistente con un nivel de suciedad medio, garantizando una buena prestación de lavado. Para las prendas sintéticas o mixtas se recomienda reducir la temperatura a 40°.

### **Sistema de equilibrado de la carga**

Antes de cada centrifugado, para evitar vibraciones excesivas y para distribuir la carga de modo uniforme, el cesto realiza rotaciones a una velocidad ligeramente superior a la del lavado. Si después de varios intentos, la carga todavía no está correctamente equilibrada, la máquina realiza el centrifugado a una velocidad inferior a la prevista. Cuando existe un excesivo desequilibrio, la lavadora realiza la distribución antes que el centrifugado. Para obtener una mejor distribución de la carga y su correcto equilibrado, se aconseja mezclar prendas grandes y pequeñas.

Puede suceder que la lavadora no funcione. Antes de llamar al Servicio de Asistencia Técnica (ver "Asistencia Técnica"), controle que no se trate de un problema de fácil solución utilizando la siguiente lista.

## Anomalías:

### La lavadora no se enciende.

## Posibles causas / Solución:

- El enchufe no está introducido en la toma de corriente, o no hace contacto.
- En la casa no hay corriente.

### El ciclo de lavado no comienza.

- La puerta no está correctamente cerrada.
- El botón ON/OFF no fue pulsado.
- El botón START/PAUSE no ha sido presionado.
- El grifo de agua no está abierto.
- Se fijó un retraso de la hora de puesta en funcionamiento.

### La lavadora no carga agua (En la pantalla se visualiza el mensaje "H2O").

- El tubo de alimentación de agua no está conectado al grifo.
- El tubo está plegado.
- El grifo de agua no está abierto.
- En la casa no hay agua.
- No hay suficiente presión.
- El botón START/PAUSE no ha sido presionado.

### La lavadora carga y descarga agua continuamente.

- El tubo de descarga no está instalado entre los 65 y 100 cm. del suelo (ver "Instalación").
- El extremo del tubo de descarga está sumergido en el agua (ver "Instalación").
- La descarga de pared no posee un respiradero.

Si después de estas verificaciones, el problema no se resuelve, cierre el grifo de agua, apague la lavadora y llame al Servicio de Asistencia Técnica. Si la vivienda se encuentra en uno de los últimos pisos de un edificio, es posible que se verifiquen fenómenos de sifonaje, por ello la lavadora carga y descarga agua de modo continuo. Para eliminar este inconveniente se encuentran disponibles en el comercio válvulas especiales que permiten evitar el sifonaje.

### La lavadora no descarga o no centrifuga.

- El programa no prevé la descarga: con algunos programas es necesario activarla manualmente.
- El tubo de descarga está plegado (ver "Instalación").
- El conducto de descarga está obstruido.

### La lavadora vibra mucho durante la centrifugación.

- El cesto, en el momento de la instalación, no fue desbloqueado correctamente (ver "Instalación").
- La máquina no está instalada en un lugar plano (ver "Instalación").
- Existe muy poco espacio entre la máquina, los muebles y la pared (ver "Instalación").

### La lavadora pierde agua.

- El tubo de alimentación de agua no está bien enroscado (ver "Instalación").
- El contenedor de detergentes está obstruido (para limpiarlo ver "Mantenimiento y cuidados").
- El tubo de descarga no está bien fijado (ver "Instalación").

### Los pilotos de las "Opciones" y de START/PAUSE centellean velozmente y en la pantalla se visualiza un código de anomalía (por ej.: F-01, F-...).

- Apague la máquina y desenchúfela, espere aproximadamente 1 minuto y luego vuelva a encenderla.  
Si la anomalía persiste, llame al Servicio de Asistencia Técnica.

### Se forma demasiada espuma.

- El detergente no es específico para la lavadora (debe contener algunas de las frases "para lavadora", "a mano o en lavadora" o similares).
- La dosificación fue excesiva.

### No se activa la función Push & Wash.

- Tras encender la máquina se ha accionado un mando diferente de Push & Wash. Apague la máquina y presione el botón Push & Wash.

### El programa dura mucho menos de lo previsto.

- Se ha activado la opción "Fin ciclo rápido".

# Asistencia Técnica

ES

## Antes de llamar al Servicio de Asistencia Técnica:

- Verifique si la anomalía la puede resolver Ud. solo (ver "Anomalías y soluciones").
- Vuelva a poner en marcha el programa para controlar si el inconveniente fue resuelto;
- Si no es así, llame a un Centro de Asistencia Técnica.

! No recurra nunca a técnicos no autorizados.

## Comuníquese:

- el tipo de anomalía;
- el modelo de la máquina (Mod.);
- el número de serie (S/N).

Esta información se encuentra en la placa aplicada en la parte posterior de la lavadora y en la parte delantera abriendo la puerta.

## La siguiente información es válida solo para España.

Para otros países de habla hispana consulte a su vendedor.

### Ampliación de garantía

Llame al **902.363.539** y le informaremos sobre el fantástico plan de ampliación de garantía hasta 5 años.

Consiga una cobertura total adicional de

- Piezas y componentes
- Mano de obra de los técnicos
- Desplazamiento a su domicilio de los técnicos

Y NO PAGUE AVERIAS NUNCA MAS

### Servicio de asistencia técnica (SAT)

Llame al **902.133.133** y nuestros técnicos intervendrán con rapidez y eficacia, devolviendo el electrodoméstico a sus condiciones óptimas de funcionamiento. En el SAT encontrará recambios, accesorios y productos específicos para la limpieza y mantenimiento de su electrodoméstico a precios competitivos.

ESTAMOS A SU SERVICIO

## REGLAMENTO DELEGADO (UE) N° 1061/2010 DE LA COMISIÓN

| Marca   | INDESIT         |
|---|-----------------|
| Modelo  | XWE 81283X W EU |
| Capacidad medida en kg de algodón   | 8.0             |
| Clase de eficiencia energética sobre una escala de A+++ (bajo consumo) a G (alto consumo)       | A+++            |
| Consumo anual de energía in kWh <sup>1)</sup>   | 193.0           |
| Consumo de energía del programa de algodón estándar a 60°C a plena carga in kWh <sup>2)</sup>   | 1.044           |
| Consumo de energía del programa de algodón estándar a 60° C a media carga en kWh <sup>2)</sup>  | 0.715           |
| Consumo de energía del programa de algodón estándar a 40°C a media carga en kWh <sup>2)</sup>   | 0.644           |
| Consumo de potencia en modo apagado en W  | 0.5             |
| Consumo de potencia en modo encendido en W  | 8.0             |
| Consumo de agua en litros/año <sup>3)</sup>   | 11594           |
| Clase de eficacia de centrifugado sobre una escala de G (eficacia mínima) a A (eficacia máxima) | B               |
| Velocidad máxima de centrifugado <sup>4)</sup>  | 1200            |
| Humedad residual <sup>5)</sup>  | 53%             |
| Duración del programa algodón estándar a 60°C a plena carga en minutos                          | 215             |
| Duración del programa algodón estándar 60°C con media carga en minutos                          | 155             |
| Duración del programa algodón estándar a 40°C con media carga en minutos                        | 145             |
| Duración del modo encendido en minutos  | 30              |
| Nivel de ruido en dB (A) re 1 pW lavado <sup>6)</sup>   | 52              |
| Nivel de ruido en dB (A) re 1 pW centrifugado <sup>6)</sup>                                     | 80              |

<sup>1)</sup> El ciclo "algodón estándar a 60°C" con carga total y parcial y el "ciclo algodón estándar a 40°C" con carga parcial son los programas de referencia en la información relacionada con las etiquetas y fichas energéticas. Los ciclos algodón estándar 60°C y algodón estándar 40°C son los indicados para lavar una colada de algodón y los más eficientes en términos de consumo combinado de agua y energía. La carga parcial representa la mitad sobre la carga medida.

<sup>2)</sup> Basado en 220 ciclos de lavado estándar de programas de algodón a 60°C y a 40°C a carga plena y parcial, y en el modo de bajo consumo. El consumo de energía dependerá de cómo el aparato es utilizado.

<sup>3)</sup> Basado en 220 ciclos de lavado estándar de programas de algodón a 60°C y a 40°C a carga plena y parcial. El consumo de agua dependerá de cómo el aparato es utilizado.

<sup>4)</sup> Para el ciclo estándar de 60°C con carga parcial y total o el de 40°C con carga parcial allí donde sea más bajo.

<sup>5)</sup> Obtenido para algodón 60°C con carga parcial y total o el de 40°C con carga parcial donde sea más alto.

<sup>6)</sup> Basado en fases de lavado y centrifugado para el programa estándar de algodón 60°C aq carga completa.

# Instruções para a utilização

## MÁQUINA DE LAVAR ROUPA

PT

Português

XWE 81283

### Sumário

#### Instalação, 30-31

Desembalar e nivelar  
Ligações hidráulicas e eléctricas  
Primeiro ciclo de lavagem  
Dados técnicos

#### Manutenção e cuidados, 32

Interromper a alimentação de água e de corrente eléctrica  
Limpar a máquina de lavar roupa  
Limpar a gaveta dos detergentes  
Cuidados com a porta de vidro e o tambor  
Limpar a bomba  
Verificar o tubo de alimentação de água

#### Precauções e conselhos, 33

Segurança geral  
Eliminação  
Abertura manual da porta de vidro

#### Descrição da máquina de lavar roupa, 34-35

Painel de comandos  
Visor

#### Como efectuar um ciclo de lavagem, 36

#### Programas e opções, 37-38

Tabela dos programas  
Opções de Lavagem  
Push & Wash

#### Detergentes e roupa, 39-40

Gaveta dos detergentes  
Ciclo para branquear  
Preparar a roupa  
Programas especiais  
Sistema de balanceamento da carga

#### Anomalias e soluções, 41

#### Assistência, 42

# Instalação

PT

! É importante guardar este livrete para poder consultá-lo a qualquer momento. Se a máquina for vendida, cedida ou transferida, certifique-se que este livrete permaneça com a máquina para informar o novo proprietário acerca do seu funcionamento e das respectivas advertências.

! Leia com atenção estas instruções: há importantes informações acerca da instalação, da utilização e da segurança.

## Desembalar e nivelar

### Desembalar

1. Tire a máquina de lavar roupa da embalagem.
2. Verifique se a máquina de lavar roupa sofreu danos no transporte. Se estiver danificada não efectue a sua ligação e contacte o revendedor.

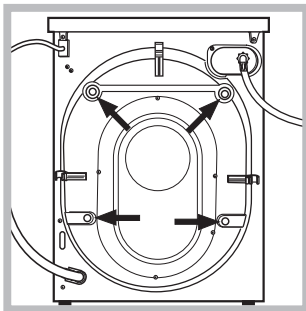

3. Tire os 4 parafusos de protecção para o transporte e a borrachinha com o respectivo calço, situados na parte traseira (veja a figura).

4. Tape os furos com as tampas em plástico fornecidas.
5. Guarde todas as peças: se for necessário transportar a máquina de lavar roupa, terão de ser montadas outra vez.

! Embalagens não são brinquedos para as crianças!

### Nivelamento

1. Instale a máquina de lavar roupa sobre um pavimento plano e rígido, sem encostá-la em paredes, móveis nem outro.

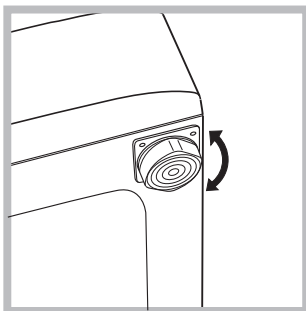

2. Se o pavimento não for perfeitamente horizontal, para compensar qualquer irregularidade, desatarraxe ou atarraxe os pés dianteiros (veja a figura); ; o ângulo de inclinação, medido no plano de trabalho,

não deve ultrapassar 2°.

Um cuidadoso nivelamento dá estabilidade à máquina e evita vibrações, ruídos e deslocamentos durante o funcionamento. Se houver tapete ou alcatifa, regule os pés De modo a que debaixo da máquina de lavar roupa haja um espaço suficiente para ventilação.

## Ligações hidráulicas e eléctricas

### Ligação do tubo de alimentação da água

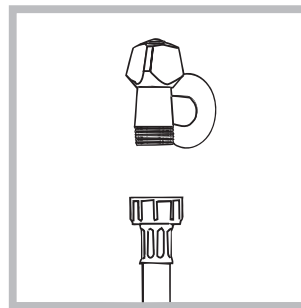

1. Realize a ligação do tubo de alimentação parafusando-o a uma torneira de água fria com bocal de rosca de 3/4 gás(veja a figura). Antes de realizar esta ligação, haja a água escorrer até estar límpida.

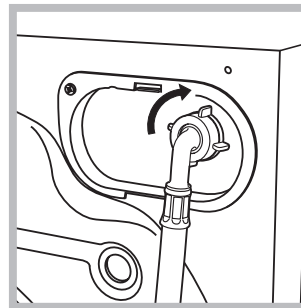

2. Ligue o tubo de alimentação na máquina de lavar roupa atarraxando-o no apropriado fornecimento da água, na parte traseira, em cima à direita (veja a figura).

3. Tome cuidado para o tubo não ser dobrado nem esmagado.

! A pressão hídrica da torneira deve ser entre os valores da tabela dos Dados técnicos (veja a página ao lado).

! Se o comprimento do tubo de alimentação não for suficiente, contacte uma oficina especializada ou um técnico autorizado.

! Nunca utilize tubos já usados.

! Utilize aqueles fornecidos com a máquina.

## Ligação do tubo de descarga

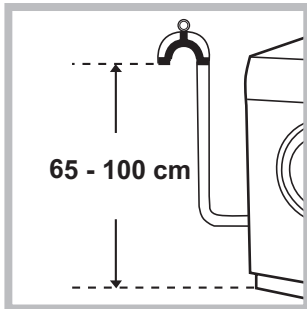

Ligue o tubo de descarga, sem dobrá-lo, a uma conduta de descarga ou a uma descarga na parede situada entre 65 e 100 cm de altura do chão;

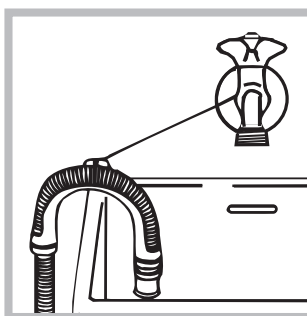

ou coloque na beira de um lavabo ou de uma banheira, prenda na torneira a guia fornecida (veja a figura). A ponta solta do tubo de descarga não deve permanecer emergida na água.

! É desaconselhado empregar tubos de extensão; mas se for indispensável, a extensão deve ter o mesmo diâmetro do tubo original e não medir mais de 150 cm de comprimento.

## Ligação eléctrica

Antes de ligar a ficha na tomada eléctrica, certifique-se que:

- a tomada tenha uma ligação à terra e seja nos termos da legislação;
- a tomada tenha a capacidade para suportar a carga máxima de potência da máquina, indicada na tabela dos Dados técnicos (veja ao lado);
- a tensão de alimentação seja entre os valores indicados na tabela dos Dados técnicos (veja ao lado);
- a tomada seja compatível com a ficha da máquina de lavar roupa. Se não for, substitua a tomada ou a ficha.

! Esta máquina de lavar roupa não deve ser instalada ao aberto, nem mesmo abrigada, porque é muito perigoso deixá-la exposta à chuva e às tempestades.

! Depois de ter instalado a máquina de lavar roupa, o acesso à tomada eléctrica deve ser fácil.

! Não empregue extensões nem fichas múltiplas.

! O cabo não deve ser dobrado nem apertado.

! O cabo de alimentação deve ser substituído somente por técnicos autorizados.

Atenção! O fabricante declina toda a responsabilidade se estas regras não forem respeitadas.

## Primeiro ciclo de lavagem

Depois da instalação, antes de usar, efectue um ciclo de lavagem com detergente mas sem roupa, defina o programa "Auto Limpeza" (veja "Limpar a máquina de lavar roupa").

| Dados técnicos  |   |
|---|---|
| <b>Modelo</b>   | XWE 81283   |
| <b>Medidas</b>  | largura 59,5 cm<br>altura 85 cm<br>profundidade 60,5 cm   |
| <b>Capacidade</b>   | de 1 a 8 kg   |
| <b>Ligações eléctricas</b>  | veja a placa das características técnicas colocada na máquina   |
| <b>Ligações hídricas</b>  | pressão máxima<br>1 MPa (10 bars)<br>pressão mínima<br>0,05 MPa (0,5 bar)<br>capacidade do tambor 62 litros   |
| <b>Velocidade da centrifugação</b>  | até 1200 rotações por minuto  |
| <b>Programas de controlo conforme as directivas 1061/2010 e 1015/2010</b>   | programa 8;<br>programas de lavagem normal de algodão 60°C.<br>programa 9;<br>programas de lavagem normal de algodão 40°C.  |
| <br> | Esta aparelhagem é em conformidade com as seguintes Directivas Comunitárias:<br>- 2004/108/CE (Compatibilidade Electromagnética)<br>- 2012/19/EU<br>- 2006/95/CE (Baixa Tensão) |
| <b>Ruído (dB(A) re 1 pW)</b>  | Lavagem: 52<br>Centrifugação: 80  |

# Manutenção e cuidados

PT

## Interromper a alimentação de água e de corrente eléctrica

- Feche a torneira da água depois de cada lavagem. Desta maneira diminuiu-se o desgaste do sistema hidráulico da máquina de lavar roupa e elimina-se o risco de inundação.
- Tire a ficha da tomada eléctrica quando for limpar a máquina de lavar roupa e durante os trabalhos de manutenção.

## Limpar a máquina de lavar roupa

- A parte externa e as peças em borracha podem ser limpas com um pano molhado com água morna e sabão. Não empregue solventes nem abrasivos.
- A máquina de lavar roupa dispõe de um programa de "Auto Limpeza" das suas partes internas que **deve ser efectuado sem carga alguma dentro do tambor**. O detergente (na quantidade equivalente ao 10% daquela recomendada para peças pouco sujas) ou aditivos específicos para a limpeza da máquina de lavar roupa, poderão ser utilizados como coadjuvantes no programa de lavagem. Recomenda-se efectuar o programa de limpeza a cada 40 ciclos de lavagem. Para activar o programa, pressione contemporaneamente as teclas **A** e **B** por 5 segundos (ver figura). O programa iniciará automaticamente e terá uma duração de aproximadamente 70 minutos. Para terminar o ciclo, carregar no botão START/PAUSE button.

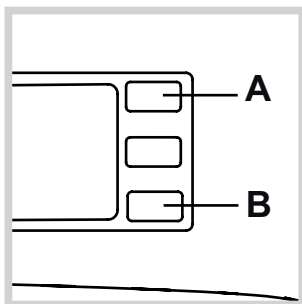

## Limpar a gaveta dos detergentes

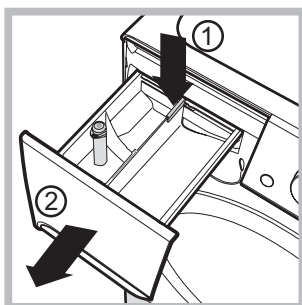

Para extrair a gaveta, pressione a lingueta (1) e puxe para fora (2) (veja a figura). Lave-a com água corrente; esta limpeza deve ser efectuada frequentemente.

## Cuidados com a porta de vidro e o tambor

- Deixe a porta sempre entreaberta para evitar que se formem odores desagradáveis.

## Limpar a bomba

Esta máquina de lavar roupa é equipada com uma bomba com limpeza automática que não precisa de operações de manutenção. Entretanto pode acontecer que pequenos objectos (moedinhas, botões) caiam na pré-câmara que protege a bomba, situada na parte inferior da mesma.

! Certifique-se que o ciclo de lavagem tenha terminado e tire a ficha da tomada.

Para obter acesso à pré-câmara:

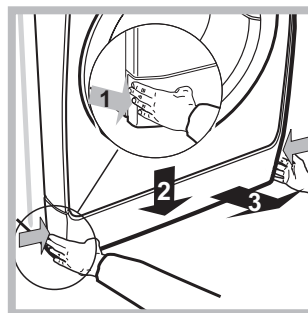

1. remova o painel de cobertura no lado anterior da máquina empurrando para o centro, em seguida empurre para baixo de ambos os lados e remova-o (veja as figuras).

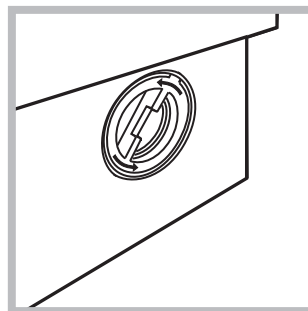

2. desenrosque a tampa girando-a no sentido anti-horário (veja a figura). é normal que perca um pouco de água;

3. limpe o interior com cuidado;  
4. enrosque outra vez a tampa;  
5. monte outra vez o painel, certifique-se, antes de empurrá-la na máquina, que os ganchos foram colocados nas respectivas ranhuras.

## Verificar o tubo de alimentação de água

Verifique o tubo de alimentação pelo menos uma vez por ano. Se houver rachaduras ou fendas, será necessário substituí-lo: durante as lavagens as fortes pressões podem provocar repentinas quebras.

! Nunca utilize tubos já usados.



! Esta máquina de lavar roupa foi projectada e fabricada em conformidade com os regulamentos internacionais de segurança. Estas advertências são fornecidas por razões de segurança e devem ser lidas com atenção.

## Segurança geral

- Este aparelho foi projectado exclusivamente para um uso doméstico.
- Este aparelho pode ser utilizado por crianças com mais de 8 anos e por pessoas com capacidades físicas, sensoriais ou mentais reduzidas ou com experiência e conhecimentos insuficientes, caso sejam supervisionadas ou caso tenham recebido instruções adequadas em relação ao uso do aparelho de forma segura, compreendendo os perigos associados. As crianças não devem brincar com o aparelho. A manutenção e limpeza não devem ser efectuadas por crianças sem supervisão.
- Não toque na máquina com os pés descalços nem com as mãos ou os pés molhados ou húmidos.
- Não puxe o cabo eléctrico para tirar a ficha da tomada, pegue a ficha mesmo.
- Não abra a gaveta dos detergentes enquanto a máquina estiver a funcionar.
- Não toque a água de descarga, que poderá chegar a temperaturas altas.
- Em nenhum caso force a porta para abri-la: poderá danificar o mecanismo de segurança que a protege contra aberturas acidentais.
- Se houver avarias, em nenhum caso mexa nos mecanismos internos para tentar reparar.
- Verifique sempre que criança não se aproximem da máquina a funcionar.
- Durante a lavagem a porta de vidro tende a aquecer-se.
- Se for preciso deslocá-la, são precisas pelo menos duas ou três pessoas, com a máxima atenção. Nunca sozinho porque a máquina é muito pesada.
- Antes de colocar a roupa controle que o tambor esteja vazio.

## Eliminação

- Eliminação do material de embalagem: obedeça os regulamentos locais, de maneira que as embalagens possam ser reutilizadas.
- A directiva Europeia 2012/19/EU relativa aos resíduos de equipamentos eléctricos e electrónicos prevê que os electrodomésticos não devem ser eliminados no normal fluxo dos resíduos sólidos urbanos. Os aparelhos que deixaram de ser utilizados devem ser recolhidos separadamente para otimizar a taxa de recuperação e reciclagem dos materiais que os compõem e impedir potenciais danos à saúde e ao meio ambiente. O

símbolo do contentor de lixo barrado com uma cruz está presente em todos os produtos para lembrar o dever de recolha selectiva.

Para mais informações sobre o correcto desmantelamento dos electrodomésticos, contacte o serviço público especializado ou os revendedores.

## Abertura manual da porta de vidro

Caso não seja possível abrir a porta de vidro por falta de energia eléctrica e quiser pendurar a roupa lavada, proceda da seguinte maneira:

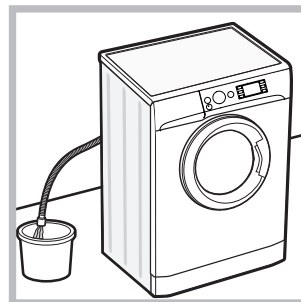

1. tire a ficha da tomada de corrente.
2. verifique que o nível de água no interior da máquina seja inferior respeito à abertura da porta de vidro; caso contrário, tirar a água em excesso através do tubo de descarga recolhendo-a num balde como indicado na figura.

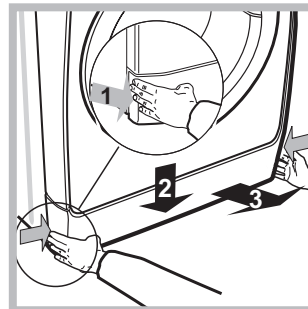

3. remova o painel de cobertura no lado anterior da máquina de lavar roupa (veja a figura).

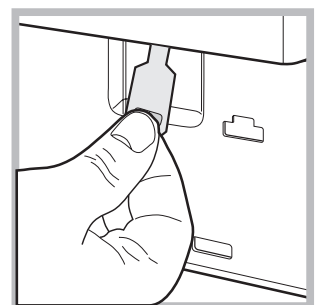
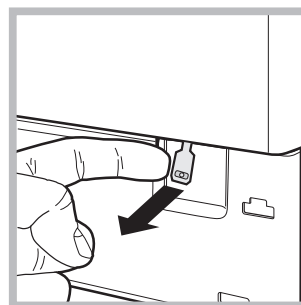

4. utilizando a lingueta indicada na figura, puxe para o exterior até liberar o tirante de plástico do fecho; puxá-lo sucessivamente para baixo e contemporaneamente abrir a porta.
5. monte outra vez o painel, certifique-se, antes de empurrá-la na máquina, que os ganchos foram colocados nas respectivas ranhuras.

# Descrição da máquina de lavar roupa

PT

## Painel de comandos

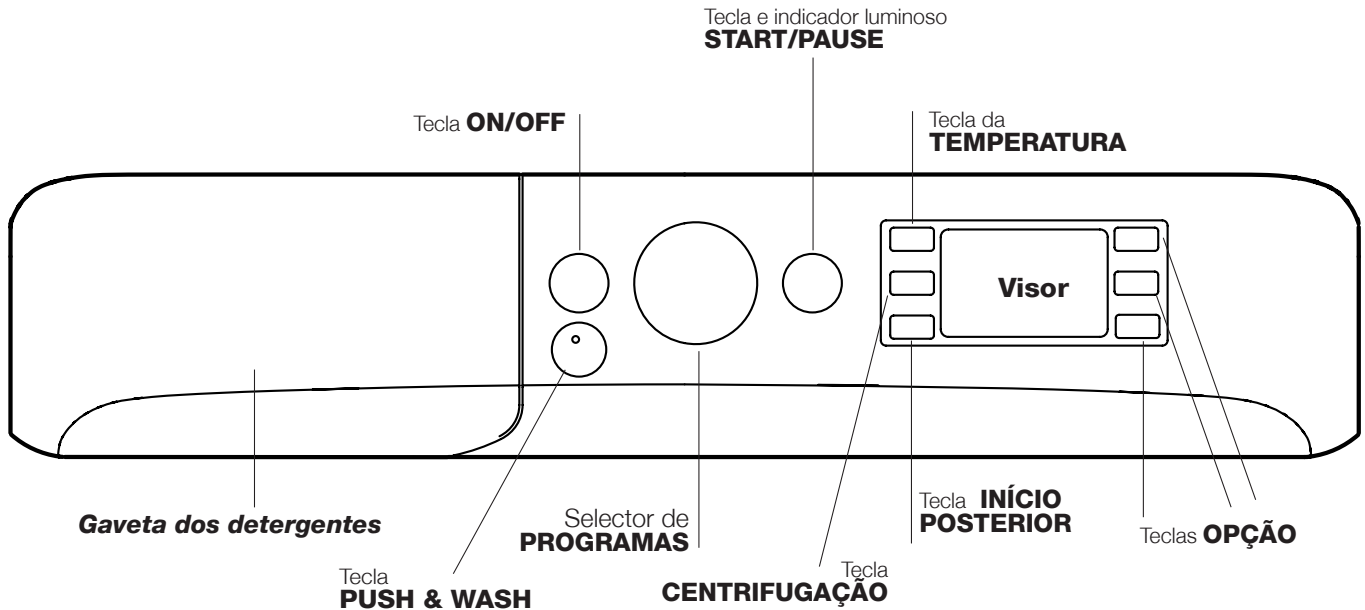

**Gaveta dos detergentes:** para colocar detergentes e aditivos (veja “Detergentes e roupa”).

Tecla **ON/OFF** : carregue brevemente no botão para ligar ou desligar a máquina. O indicador luminoso START/PAUSE que pisca lentamente com a cor verde, indica que a máquina está ligada. Para desligar a máquina de lavar roupa durante a lavagem, é necessário manter pressionado o botão por mais tempo, aproximadamente 3 segundos; uma pressão breve ou acidental não permitirá o desligamento da máquina. O desligamento da máquina durante uma lavagem em curso anula a própria lavagem.

Tecla **PUSH & WASH:** (veja “Programas e opções”).

Selector de **PROGRAMAS:** para seleccionar o programa desejado (veja a “Tabela dos programas”).

Teclas **OPÇÃO:** para seleccionar as opções disponíveis. O indicador luminoso correspondente à opção seleccionada permanecerá aceso.

Tecla **TEMPERATURA** : pressionar para reduzir ou excluir a temperatura; o valor é indicado no visor.

Tecla **CENTRIFUGAÇÃO** : pressionar para reduzir ou excluir completamente a centrifugação; o valor é indicado no visor.

Tecla **INÍCIO POSTERIOR** : pressionar para programar um início atrasado do programa escolhido; o atraso é indicado no visor.

Tecla e indicador luminoso **START/PAUSE** : quando o indicador luminoso verde acende com intermitência lenta, carregar na tecla para iniciar uma lavagem. Quando o ciclo iniciar, o indicador permanecerá aceso fixo. Para colocar em pausa a lavagem, carregar novamente no botão; o indicador ficará intermitente na cor laranja. Se o símbolo não estiver iluminado, será possível abrir a porta de vidro. Para fazer iniciar a lavagem do ponto em que foi interrompida, carregar novamente no botão.

### Modalidade de Stand by

Esta máquina de lavar roupa, em conformidade com as novas normas sobre a economia energética, dispõe de um sistema de desligação automática (stand by) que entra em função aproximadamente 30 minutos depois, no caso de inutilização. Carregue brevemente no botão ON/OFF e aguarde até a reactivação da máquina.

Consumo em off-mode: 0,5 W

Consumo em Left-on: 8 W

## Visor

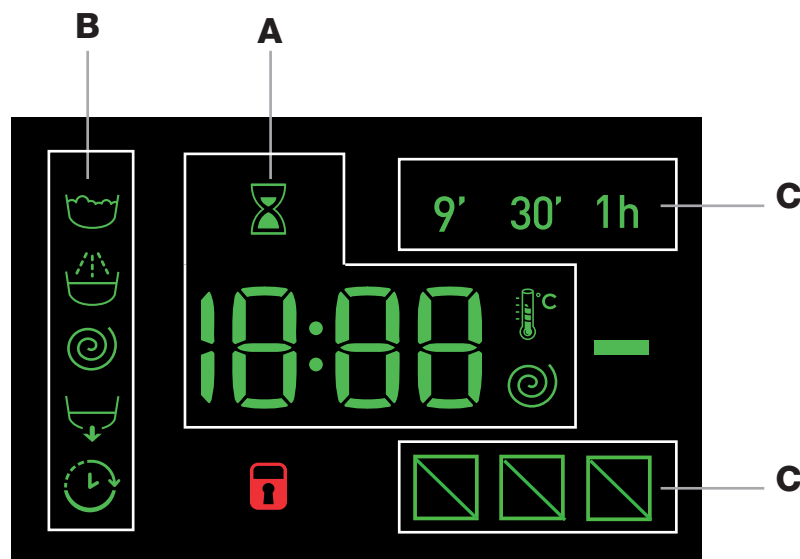

O visor é útil para programar a máquina e fornece muitas informações.

Na secção **A** é visualizada a duração dos vários programas à disposição e com o ciclo iniciado o tempo restante para o fim do mesmo; no caso em que tenha sido programado um INÍCIO POSTERIOR, será visualizado o tempo Restante para o início do programa seleccionado.

Além disto, ao carregar na respectiva tecla, serão visualizados os valores máximos da velocidade de centrifugação e de temperatura que a máquina pode efectuar conforme o programa seleccionado ou os últimos valores seleccionados compatíveis com o programa escolhido.

O ícone da clepsidra fica intermitente na fase em que a máquina está a recolher os dados de carga conforme o programa seleccionado. Depois de no máx. 10 minutos do início, o ícone da ampulheta acende-se fixo e é indicado o tempo restante definitivo. O ícone da ampulheta irá desligar-se após aproximadamente 1 minuto da visualização do tempo residuo definitivo.

Na secção **B** são visualizadas as “fases de lavagem” previstas para o ciclo seleccionado e com o programa iniciado a “fase de lavagem” em curso.

- Lavagem
- Enxaguamento
- Centrifugação
- Descarga

O símbolo “INÍCIO POSTERIOR” iluminado indica que no visor é visualizado o valor do “Início posterior” configurado.

Na secção **C** estão presentes os três níveis relativos às opções de lavagem.

### Indicador luminoso **Porta bloqueada**

O símbolo aceso indica que a porta está bloqueada. Para evitar danos é necessário aguardar que o símbolo apaga antes de abrir a porta de vidro.

Para abrir a porta durante a realização de um ciclo, carregar na tecla START/PAUSE; se o símbolo PORTA DE VIDRO BLOQUEADA estiver apagado será possível abrir a porta.

# Como efectuar um ciclo de lavagem

PT

## Programação rápida



1. **COLOCAR A ROUPA** Abrir a porta de vidro. Coloque a roupa dentro da máquina prestando atenção para não superar a carga máxima indicada na tabela dos programas na página seguinte.
2. **DOSAGEM DO DETERGENTE.** Extrair a gaveta e deitar o detergente nos específicos recipientes como explicado no parágrafo “*Detergentes e roupa*”.
3. **FECHAR A PORTA DE VIDRO.**
4. Pressionar a tecla “PUSH & WASH” para iniciar o programa de lavagem.

## Programação tradicional

1. **LIGAR A MÁQUINA.** Carregue na tecla ; o indicador luminoso START/PAUSE piscará lentamente na cor verde.
2. **COLOCAR A ROUPA** Abrir a porta de vidro. Coloque a roupa dentro da máquina prestando atenção para não superar a carga máxima indicada na tabela dos programas na página seguinte.
3. **DOSAGEM DO DETERGENTE.** Extrair a gaveta e deitar o detergente nos específicos recipientes como explicado no parágrafo “*Detergentes e roupa*”.
4. **FECHAR A PORTA DE VIDRO.**
5. **Escolha do programa.** Seleccionar com o selector dos PROGRAMAS o programa desejado; ao mesmo é associada uma temperatura e uma velocidade de centrifugação que podem ser modificadas. No visor aparecerá a duração do ciclo.
6. **PERSONALIZAR O ciclo de lavagem.** Utilizar as específicas teclas:



### **Modificar a temperatura e/ou a**

**centrifugação.** A máquina visualiza automaticamente a temperatura e a centrifugação máximas para o programa seleccionado ou as últimas seleccionadas se compatíveis com o programa escolhido. Carregando no botão  pode-se reduzir a temperatura progressivamente até a lavagem a frio “OFF”. Carregando no botão  pode-se reduzir a centrifugação progressivamente até a sua exclusão “OFF”. Uma posterior pressão dos botões colocará os valores novamente aos máximos previstos.

! Excepção: seleccionando o programa 8 a temperatura pode ser aumentada até a 90°.



### **Programar um início posterior.**

Para programar o início atrasado do programa escolhido, carregue no botão relativo até alcançar o tempo de atraso desejado. Quando a opção estiver activa, no visor ilumina-se o símbolo . Para cancelar a opção de início posterior, carregue novamente na tecla até que no visor apareça a escrita “OFF”.



## Modificar as características do ciclo.

- Pressionar o botão para activar a opção; o indicador luminoso correspondente ao botão irá acender-se.
- Carregar novamente no botão para desactivar a opção; o respectivo indicador luminoso irá apagar-se.

! Se a opção seleccionada não for compatível com o programa definido, o indicador luminoso acender-se-á intermitente e a opção não ficará activa.

! Se a opção seleccionada não for compatível com a opção configurada anteriormente, a incompatibilidade será indicada com a intermitência do indicador luminoso junto com um sinal sonoro (3 bips) e será ativada apenas a segunda opção; o indicador luminoso da opção ativada ilumina-se.

! As opções podem variar a carga recomendada e/ou a duração do ciclo.

7. **INICIAR O PROGRAMA.** Carregar no botão START/PAUSE. O respectivo indicador luminoso ficará verde fixo e a porta de vidro irá bloquear-se (símbolo PORTA BLOQUEADA  aceso). Para modificar um programa durante a realização de um ciclo, **colocar a máquina de lavar roupa em pausa** carregando na tecla START/PAUSE (o indicador luminoso START/PAUSE irá piscar lentamente na cor laranja); seleccionar então o ciclo desejado e carregar novamente no botão START/PAUSE. Para abrir a porta durante a realização de um ciclo, carregar no botão START/PAUSE; se o símbolo PORTA BLOQUEADA  estiver apagado será possível abrir a porta. Carregar novamente no botão START/PAUSE para fazer iniciar o programa do ponto em que foi interrompido.
8. **FIM DO PROGRAMA.** É indicado pela escrita “END” no visor, quando o símbolo PORTA BLOQUEADA  irá apagar-se será possível abrir a porta. Abrir a porta, retirar a roupa e desligar a máquina.

! Se desejar anular um ciclo já iniciado, carregue por alguns segundos na tecla . O ciclo será interrompido e a máquina irá desligar-se.

## Tabela dos programas

| Programas                | Descrição do Programa  | Temp. max. (°C) | Velocidade max. (rotações por minuto) | Detergentes e aditivos |         |           |               | Carga max. (Kg) | Humidade residual % | Consumo de energia kWh | Água total lt | Duração ciclo |
|--------------------------|--|-----------------|---------------------------------------|------------------------|---------|-----------|---------------|-----------------|---------------------|------------------------|---------------|---------------|
|                          |  |                 |                                       | Pré-lavagem            | Lavagem | Amaciador | Água de Javel |                 |                     |                        |               |               |
| <b>Especiais</b>         |  |                 |                                       |                        |         |           |               |                 |                     |                        |               |               |
| 1                        | Sport  | 30°             | 600                                   | -                      | ●       | ●         | -             | 4               | -                   | -                      | -             | 60'           |
| 2                        | Escuros  | 30°             | 800                                   | -                      | ●       | ●         | -             | 5               | -                   | -                      | -             | 80'           |
| 3                        | Anti-odor (Algodão)  | 60°             | 1000                                  | -                      | ●       | ●         | -             | 3,5             | -                   | -                      | -             | 120'          |
| 3                        | Anti-odor (Sintéticos)   | 40°             | 1000                                  | -                      | ●       | ●         | -             | 3,5             | -                   | -                      | -             | 105'          |
| 4                        | Delicados  | 30°             | 0                                     | -                      | ●       | ●         | -             | 1               | -                   | -                      | -             | 80'           |
| 5                        | Lã: Para lã, cashmere, etc.  | 40°             | 800                                   | -                      | ●       | ●         | -             | 2               | -                   | -                      | -             | 85'           |
| 6                        | Edredões: para peças com anchimento em plumas de ganso.                                      | 30°             | 1000                                  | -                      | ●       | ●         | -             | 3,5             | -                   | -                      | -             | 100'          |
| <b>Standard</b>          |  |                 |                                       |                        |         |           |               |                 |                     |                        |               |               |
| 7                        | Algodão com pré-lavagem: Peças brancas extremamente sujas.                                   | 90°             | 1200                                  | ●                      | ●       | ●         | -             | 8               | 53                  | 2,80                   | 105           | 210'          |
| 8                        | Programas de lavagem normal de algodão 60° (1): Brancos e coloridos resistentes muito sujos. | 60° (Max. 90°)  | 1200                                  | -                      | ●       | ●         | -             | 8               | 53                  | 1,04                   | 55            | 215'          |
| 9                        | Programas de lavagem normal de algodão 40° (2): Brancos pouco sujos e cores delicadas.       | 40°             | 1200                                  | -                      | ●       | ●         | -             | 8               | 53                  | 0,87                   | 81            | 185'          |
| 10                       | Sintéticos: Coloridos resistentes muito sujos.   | 60°             | 800                                   | -                      | ●       | ●         | -             | 4,5             | 46                  | 0,86                   | 47            | 115'          |
| 10                       | Sintéticos (3): Coloridos resistentes pouco sujos.   | 40°             | 800                                   | -                      | ●       | ●         | -             | 4,5             | 46                  | 0,60                   | 51            | 105'          |
| 11                       | Coloridos  | 40°             | 1200                                  | -                      | ●       | ●         | -             | 8               | 53                  | 0,89                   | 80            | 105'          |
| <b>Eco &amp; Rápidos</b> |  |                 |                                       |                        |         |           |               |                 |                     |                        |               |               |
| 12                       | Programas de lavagem normal de algodão 20°: Brancos pouco sujos e cores delicadas.           | 20°             | 1200                                  | -                      | ●       | ●         | -             | 8               | -                   | -                      | -             | 185'          |
| 13                       | Eco Sintéticos   | 20°             | 800                                   | -                      | ●       | ●         | -             | 8               | -                   | -                      | -             | 120'          |
| 14                       | Rápidos  | -               | 800                                   | -                      | -       | ●         | -             | 1,5             | -                   | -                      | -             | 9'            |
| 14                       | Rápidos  | 30°             | 800                                   | -                      | ●       | ●         | -             | 3,5             | 80                  | 0,18                   | 43            | 30'           |
| 14                       | Rápidos  | 60°             | 1000                                  | -                      | ●       | ●         | -             | 8               | -                   | -                      | -             | 60'           |
| <b>Parciais</b>          |  |                 |                                       |                        |         |           |               |                 |                     |                        |               |               |
|                          | Enxaguamento/Água de Javel   | -               | 1200                                  | -                      | -       | ●         | ●             | 8               | -                   | -                      | -             | 55'           |
|                          | Centrifugação + Descarga   | -               | 1200                                  | -                      | -       | -         | -             | 8               | -                   | -                      | -             | 25'           |

A duração do ciclo indicada no visor ou no manual é uma estimativa calculada com base nas condições padrão. O tempo efectivo poderá variar a depender de vários factores, tais como a temperatura e a pressão da água em entrada, a temperatura ambiental, a quantidade de detergente, a quantidade e o tipo de carga, o balanceamento da carga e as opções adicionais seleccionadas.

### Para todos Test Institutes:

1) Programa de controlo segundo a directiva 1061/2010: configurar o programa 8 com uma temperatura de 60°C.

Este ciclo é adaptado para lavar uma carga de algodão normalmente suja e é o mais eficiente em termos de consumo combinado de energia e de água, para lavar a 60°C. A temperatura efectiva de lavagem pode ser diferente daquela indicada.

2) Programa de controlo segundo a directiva 1061/2010: configurar o programa 9 com uma temperatura de 40°C.

Este ciclo é adaptado para lavar uma carga de algodão normalmente suja e é o mais eficiente em termos de consumo combinado de energia e de água, para lavar a 40°C. A temperatura efectiva de lavagem pode ser diferente daquela indicada.

### Para todos Test Institutes:

2) Programa longo para algodão: configurar o programa 9 com uma temperatura de 40°C.

3) Programa longo para sintético: configurar o programa 10 com uma temperatura de 40°C.

## Opções de Lavagem

### Rápidos

Depois de pressionar pela primeira vez, ilumina-se o ícone 9', à segunda o ícone 30' e à terceira o ícone 1h. À quarta pressão, ilumina-se novamente o ícone 9'.

! Não pode ser activada nos programas 1-2-3-4-5-6-7-8-9-10-11-12-13--.

### Fim de ciclo rápido

Durante um programa de lavagem, na presença de determinadas condições, a pressão desta tecla permite terminar o programa de lavagem em apenas 20' em caso de necessidade, executando um breve enxaguamento e uma centrifugação máxima de 800 rotações ou inferior, se reduzida manualmente durante a fase de personalização do programa. Neste caso, a qualidade da lavagem e do enxaguamento será reduzida. Após a pressão da tecla, acende-se o respectivo indicador luminoso e o indicador luminoso que indica a fase de enxaguamento. Caso a temperatura seleccionada seja maior ou igual a 40° e/ou a tecla seja pressionada durante a fase inicial do programa, a duração da opção "Fim de ciclo rápido" é maior para

permitir a dissolução correcta do detergente, para não danificar os tecidos. Neste caso, o indicador luminoso da fase de enxaguamento fica intermitente e permanece fixo o indicador da lavagem, até que sejam satisfeitas as condições de ativação necessárias. Caso a duração restante do programa de lavagem seja inferior a 20' minutos, a opção é desativada.

! Não pode ser activada nos programas 2-4-5-6-14--.

### Anti-manchas

Esta opção permite seleccionar o tipo de sujidade de modo a adaptar o ciclo de forma ideal para a remoção das manchas. Os tipos de sujidade são:

- **Alimentos**, para manchas de alimentos e bebidas, por exemplo.

- **Trabalho**, para manchas de óleo e tinta, por exemplo.

- **Exterior**, para manchas de lama e erva, por exemplo.

! A duração do ciclo de lavagem varia em função do tipo de sujidade seleccionado.

! Não pode ser activada nos programas 1-2-3-4-5-6-7-11-12-13-14--.

---

## Push & Wash

Esta função permite iniciar um ciclo de lavagem mesmo com a máquina desligada, sem ter de pressionar a tecla ON/OFF ou, depois de ligar a máquina, sem ter de acionar nenhuma outra tecla e/ou botão (caso contrário, o programa Push & Wash será desativado). Para iniciar o ciclo Push & Wash manter pressionado o botão durante 2 segundos. O indicador luminoso aceso indica que o ciclo foi ativado. O ciclo de lavagem é ideal para peças em algodão e sintéticos, funcionando com uma temperatura de lavagem de 30° e uma velocidade máxima de centrifugação de 1200 rotações por minuto. Carga máx. 4 kg. (Duração ciclo 50').

### Como funciona?

1. Carregue a roupa (peças em algodão e/ou sintéticos) e feche a porta.
2. Coloque o detergente e os aditivos.
3. Inicie o programa mantendo pressionada a tecla Push & Wash durante 2 segundos. O respetivo indicador luminoso ficará verde e a porta irá bloquear-se (símbolo porta bloqueada aceso).

**Obs.:** No início da lavagem, a tecla Push & Wash ativa um ciclo automático para algodão e sintéticos não personalizável. Este programa não permite a possibilidade de configurar opções adicionais.

Para abrir a porta durante a realização de um ciclo automático, pressione o botão START/PAUSE; se o símbolo porta bloqueada estiver apagado, será possível abrir a porta. Pressione novamente o botão START/PAUSE para reiniciar o programa a partir do ponto em que foi interrompido.

4. No final do programa, irá acender-se o indicador END.

## Gaveta dos detergentes

O bom resultado da lavagem depende também do emprego da dose certa de detergente: com excessos não se lava de maneira mais eficaz, mas contribui-se para formar crostas nas peças internas da máquina de lavar roupa e poluir o meio ambiente.

! Não use detergentes para lavagem à mão, porque formam espuma demais.

! Usar detergentes em pó para roupas de algodão brancas e para a pré-lavagem e para lavagens com temperatura superior aos 60°C.

! Seguir as indicações fornecidas pelo produtor na embalagem do detergente.

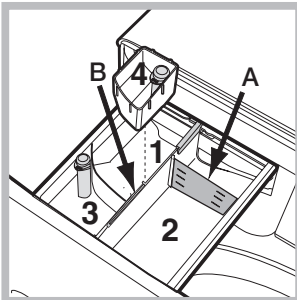

Tire a gaveta dos detergentes e deite o detergente ou o aditivo da seguinte maneira:

### Gaveta 1: Detergente para pré-lavagem (em pó)

Antes de deitar detergente verifique se está colocada a gaveta adicional 4.

### Gaveta 2: Detergente para lavagem (em pó ou líquido)

No caso do uso de detergente líquido, aconselha-se usar o recipiente **A** fornecido com o aparelho para uma correcta dosagem. Para o uso do detergente em pó, coloque o recipiente na cavidade **B**.

### Gaveta 3: Aditivos (para amaciar etc.)

O amaciador não deve ultrapassar o nível "máx" indicado no perno central.

### gaveta adicional 4: Água de Javel

## Ciclo para branquear

Insira a gaveta adicional 4, fornecida, no compartimento 1. Quando deitar lixívia, não ultrapasse o nível "máx" indicado no perno central.

Para branquear, deite a lixívia na gaveta adicional 4 e configure o programa

! A lixívia tradicional pode ser utilizada para tecidos resistentes brancos, enquanto a delicada pode ser utilizada para tecidos coloridos, sintéticos e para lã.

## Preparar a roupa

- Divida a roupa em função:
  - do tipo de tecido / do símbolo na etiqueta.
  - as cores: separe as peças coloridas das brancas.
- Esvazie as algibeiras e verifique se há botões soltos.
- Não ultrapasse os valores indicados que se referem ao peso da roupa enxuta: veja a "Tabela dos programas".

### Quanto pesa a roupa?

- 1 lençol 400 - 500 g.
- 1 fronha 150 - 200 g.
- 1 toalha de mesa 400 - 500 g.
- 1 roupão 900 - 1.200 g.
- 1 toalha de rosto 150 - 250 g.

## Programas especiais

**Sport** (programa 1) foi estudado para lavar tecidos de vestuário desportivo (fatos de treino, calções, etc.) pouco sujos; para obter os melhores resultados, recomenda-se não superar a carga máxima indicada na "Tabela dos programas". Recomenda-se o uso de detergente líquido, na dose adequada para a meia carga.

**Escuros:** utilizar o programa 2 para a lavagem de peças escuras. O programa foi estudado para preservar no tempo a duração das cores escuras. Para obter melhores resultados, recomenda-se o uso de detergente líquido, preferivelmente para peças escuras.

**Anti-odor:** utilize o programa 3 para remover maus cheiros da roupa (por exemplo, fumo, suor, fritos). O programa foi estudado para remover os maus cheiros, preservando a fibras dos tecidos. É aconselhável lavar a 40° as peças sintéticas ou cargas mistas e a 60° os tecidos em algodão resistente.

**Delicados:** utilize o programa 4 para a lavagem de peças muito delicadas. É aconselhável colocar as peças do avesso antes da lavagem. Para obter melhores resultados, recomenda-se o uso de detergente líquido para peças delicadas.

**Lã:** o ciclo de lavagem "Lã" desta máquina de lavar roupa foi testado e aprovado pela Woolmark Company para a lavagem de vestuário em lã classificado como "lavável à mão", desde que a lavagem seja executada de acordo com as instruções indicadas na etiqueta da peça e com as indicações fornecidas pelo produtor da máquina de lavar roupa. (M1127)



**Edredões:** para lavar peças com enchimento de plumas de ganso de casal ou de solteiro (com peso inferior a 3,5 kg), travesseiros, jaquetas, utilizar o programa específico 6. Recomenda-se colocar as peças no tambor dobrando as suas pontas para dentro (*veja as figuras*) e de não superar os  $\frac{3}{4}$  do volume do próprio tambor. Para obter óptimos resultados de lavagem recomenda-se utilizar o detergente líquido dosado na gaveta dos detergentes.

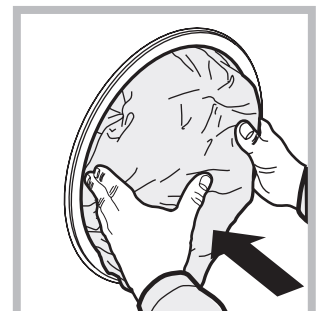

**Coloridos:** utilizar o programa 11 para a lavagem de peças de cor clara. O programa foi estudado para preservar no tempo a luminosidade das cores.

**Programas de lavagem normal de algodão 20°**

(programa **12**) ideal para cargas de algodão sujas. Os bons desempenhos mesmo a frio, comparáveis a uma lavagem a 40°, são garantidos por uma acção mecânica que trabalha com alterações de velocidade em picos repetidos e aproximados.

**Eco Sintéticos** (programa **13**) ideal para cargas mistas (algodão e sintéticos) de sujidade média. Os bons desempenhos de lavagem mesmo a frio são garantidos por uma acção mecânica que trabalha com alterações de velocidade em intervalos médios e determinados.

**Rápidos** (programa **14**) permite gerir a duração do tratamento das peças de 9' a 1h. Ao pressionar a tecla "Rápidos" correspondente é possível alterar a duração do ciclo entre 9' (refresh), 30' (lavagem), 1h (lavagem). O ciclo 9' permite refrescar a roupa utilizando apenas o amaciador; **não introduza detergente na máquina**. O ciclo 30' foi estudado para lavar peças pouco sujas a 30° (excluindo lã e seda), com uma carga máxima de 3 kg, em pouco tempo: dura apenas 30 minutos e permite poupar energia e tempo. O ciclo "1h" foi estudado para lavar a 60° numa hora peças em algodão resistente com um grau de sujidade médio, garantindo bons resultados de lavagem. Para peças sintéticas ou mistas, é aconselhável baixar a temperatura para 40°.

**Sistema de balanceamento da carga**

Antes de cada centrifugação, para evitar vibrações excessivas e para distribuir a carga em modo uniforme, o tambor efectua algumas rotações a uma velocidade levemente superior àquela de lavagem. Se no fim de repetidas tentativas a carga ainda não estiver correctamente balanceada, a máquina efectuará a centrifugação com uma velocidade inferior àquela prevista. No caso de um excessivo desequilíbrio, a máquina de lavar roupa efectuará a distribuição ao invés da centrifugação. Para favorecer uma melhor distribuição da carga e o seu correcto balanceamento, aconselha-se misturar peças grandes com peças pequenas.



Pode acontecer que a máquina de lavar roupa não funcione. Antes de telefonar para a Assistência Técnica (veja "Assistência"), verifique se não se trata de um problema fácil de resolver com ajuda da seguinte lista.

## Anomalias:

## Possíveis causas / Solução:

### A máquina de lavar roupa não liga.

- A ficha não está colocada na tomada eléctrica, ou não é suficiente para haver contacto.
- Em casa não há corrente.

### O ciclo de lavagem não inicia.

- A porta de vidro não está bem fechada.
- O botão ON/OFF não foi pressionado.
- O botão START/PAUSE não foi pressionado.
- A torneira da água não está aberta.
- Foi programado um atraso de uma hora no início.

### A máquina de lavar roupa não carrega água (no visor é visualizada a palavra "H2O" intermitente).

- O tubo de alimentação de água não está ligado na torneira.
- O tubo está dobrado.
- A torneira da água não está aberta.
- Está a faltar água em casa.
- Não há suficiente pressão.
- O botão START/PAUSE não foi pressionado.

### A máquina de lavar roupa carrega e descarrega água continuamente.

- O tubo de descarga não está instalado entre 65 e 100 cm de altura do chão (veja "Instalação").
- A ponta do tubo de descarga está imersa na água (veja "Instalação").
- Da descarga na parede não foi sangrado o ar.

Se depois destas verificações o problema não for resolvido, feche a torneira da água, desligue a máquina de lavar roupa e chame a assistência técnica. Se a morada encontrar-se nos últimos andares de um edifício, é possível que aconteçam fenómenos de sifão por causa dos quais a máquina de lavar roupa carrega e descarrega água continuamente. Para eliminar este inconveniente, há a disposição no comércio apropriadas válvulas contra o efeito sifão.

### A máquina de lavar roupa não descarrega ou nem realiza centrifugação.

- No programa não há descarga: com alguns programas será necessário iniciar a descarga manualmente.
- O tubo de descarga está dobrado (veja "Instalação").
- A conduta de descarga está entupida.

### A máquina de lavar roupa vibra muito durante a centrifugação.

- O tambor, no momento da instalação, não foi liberado correctamente (veja "Instalação").
- A máquina não está nivelada (veja "Instalação").
- A máquina está apertada entre móveis e parede (veja "Instalação").

### Da máquina de lavar roupa está a vazar água.

- O tubo de alimentação da água não está bem enroscado (veja "Instalação").
- O gaveta dos detergentes está entupida (para limpá-la veja "Manutenção e cuidados").
- O tubo de descarga não está fixado correctamente (veja "Instalação").

### Irão piscar os indicadores luminosos das "Opções" e o indicador de START/PAUSE e o visor irá indicar um código de anomalia (por ex.: F-01, F-..).

- Desligue a máquina e tire a ficha da tomada, aguarde aproximadamente 1 minuto e volte a ligá-la. Se a anomalia persistir, contacte a Assistência Técnica.

### Está a formar-se demasiada espuma.

- O detergente não é específico para máquina de lavar roupa (deve haver a escrita "para máquina de lavar", "à mão e para máquina de lavar" ou similares).
- A dose foi excessiva.

### O Push & Wash não é ativado.

- Depois da ligação da máquina, foi accionado um comando diferente de Push & Wash. Desligue a máquina e pressione o botão Push & Wash.

### O programa dura muito menos do que o previsto.

- Foi ativada a opção "Fim de ciclo rápido".

# Assistência

PT

## Antes de contactar a Assistência Técnica:

- Verifique se consegue resolver a anomalia sozinho (veja “Anomalias e soluções”);
- Reinicie o programa para verificar se o inconveniente foi resolvido;
- Em caso negativo, contacte um Centro de Assistência Técnica.

! Nunca recorra a técnicos não autorizados.

## Comunique:

- o tipo de anomalia;
- o modelo da máquina (Mod.);
- o número de série (S/N)

Estas informações encontram-se na placa colocada na parte traseira da máquina de lavar roupa e na parte anterior abrindo a porta de vidro.

## REGULAMENTO DELEGADO (UE) N.º 1061/2010 DA COMISSÃO

| Modelo   | INDESIT         |
|--|-----------------|
| Código   | XWE 81283X W EU |
| Capacidade nominal em kg de tecidos de algodão   | 8.0             |
| Classe de eficiência energética numa escala de A+++ (baixos consumos) a D (altos consumos)   | A+++            |
| Consumo de energia anual em kWh <sup>1)</sup>  | 193.0           |
| Consumo energético do programa algodões standard a 60°C em plena carga em kWh <sup>2)</sup>  | 1.044           |
| Consumo energético do programa algodões standard a 60° em carga parcial em kWh <sup>2)</sup> | 0.715           |
| Consumo energético do programa algodões standard a 40° em carga parcial em kWh <sup>2)</sup> | 0.644           |
| Consumo energético ponderado em estado de desactivação em W                                  | 0.5             |
| Consumo energético ponderado em estado inactivo em W   | 8.0             |
| Consumo de água em litros/ano <sup>3)</sup>  | 11594           |
| Classe de eficiência de secagem numa escala de G (menos eficiente) a A (mais eficiente)      | B               |
| Velocidade máxima de centrifugação obtida <sup>4)</sup>                                      | 1200            |
| Grau de humidade residual <sup>5)</sup>  | 53%             |
| Duração do programa standard para tecidos de algodão 60°C em plena carga em min.             | 215             |
| Duração do programa standard para tecidos de algodão 60°C em carga parcial em min.           | 155             |
| Duração do programa standard para tecidos de algodão 40°C em carga parcial em min.           | 145             |
| A duração do estado inactivo em min.   | 30              |
| A emissão de ruído aéreo, expressa em dB(A) Re 1 pW, na lavagem <sup>6)</sup>                | 52              |
| A emissão de ruído aéreo, expressa em dB(A) Re 1 pW, na centrifugação <sup>6)</sup>          | 80              |

<sup>1)</sup> Com base em 220 ciclos de lavagem dos programas de lavagem normal de algodão a 60 °C e a 40 °C em plena carga e em carga parcial, e no consumo dos modos de baixo consumo de energia. O valor real do consumo de energia dependerá do modo de utilização do aparelho.

<sup>2)</sup> O «programa de lavagem normal de algodão a 60 °C» e o «programa de lavagem normal de algodão a 40 °C» são os programas de lavagem normal a que se referem as informações no rótulo e na ficha, de que estes programas são adequados para a lavagem de roupa de algodão com grau de sujidade normal e são os programas de maior eficiência em termos de consumo combinado de energia e água \*\*A carga parcial é a metade da carga nominal.

<sup>3)</sup> Com base em 220 ciclos de lavagem dos programas de lavagem normal de algodão a 60 °C e a 40 °C em plena carga e em carga parcial. O valor real do consumo de energia dependerá do modo de utilização do aparelho.

<sup>4)</sup> Para o programa de lavagem normal de algodão a 60 °C em plena carga ou no programa de lavagem normal de algodão a 40 °C em carga parcial, conforme o que for inferior.

<sup>5)</sup> Para o programa de lavagem normal de algodão a 60 °C em plena carga ou no programa de lavagem normal de algodão a 40 °C em carga parcial, conforme o que for maior.

<sup>6)</sup> baseada nas fases de lavagem e centrifugação no programa de lavagem normal de algodão a 60 °C em plena carga.

CZ

Česky

XWE 81283

## Obsah

### Instalace, 44-45

Rozbalení a vyrovnaní do vodorovné polohy  
Připojení k elektrické a k vodovodní síti  
První prací cyklus  
Technické údaje

### Údržba a péče, 46

Uzavření přívodu vody a vypnutí elektrického napájení  
Čištění pračky  
Čištění dávkovače pracích prostředků  
Péče o dvířka a buben  
Čištění čerpadla  
Kontrola přítokové hadice na vodu

### Opatření a rady, 47

Základní bezpečnostní pokyny  
Likvidace  
Manuální otevření dvířek

### Popis pračky, 48-49

Ovládací panel  
Displej

### Jak provést prací cyklus, 50

### Programy a volitelné funkce, 51-52

Tabulka programů  
Volitelné funkce praní  
Push & Wash

### Prací prostředky a prádlo, 53-54

Dávkovač pracích prostředků  
Cyklus bělení  
Příprava prádla  
Speciální programy  
Systém automatického vyvážení náplně

### Poruchy a způsob jejich odstranění, 55

### Servisní služba, 56

# Instalace

CZ

! Je důležité uschovat tento návod tak, abyste jej mohli kdykoli konzultovat. V případě prodeje, darování nebo přestěhování pračky se ujistěte, že zůstane uložen v blízkosti pračky, aby mohl posloužit novému majiteli při seznámení s její činností a s příslušnými upozorněními.

! Pozorně si přečtěte uvedené pokyny: Obsahují důležité informace týkající se instalace, použití a bezpečnosti při práci.

## Rozbalení a vyrovnaní do vodorovné polohy

### Rozbalení

1. Rozbalte pračku.  
2. Zkontrolujte, zda během přepravy nedošlo k jejímu poškození. V případě, že je poškozena, ji nezapojujte a obraťte se na prodejce.

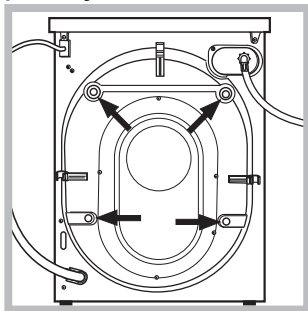

3. Odstraňte 4 šrouby chránící před poškozením během přepravy a gumovou podložku s příslušnou rozpěrkou, které se nacházejí v zadní části (viz obrázek).

4. Uzavřete otvory po šroubech plastovými krytkami z příslušenství.

5. Uschovejte všechny díly: v případě opětovné přepravy pračky je bude třeba namontovat zpět.

! Obaly nejsou hračky pro děti!

### Vyrovnaní do vodorovné polohy

1. Pračku je třeba umístit na rovnou a pevnou podlahu, aniž by se opírala o stěnu, nábytek či něco jiného.

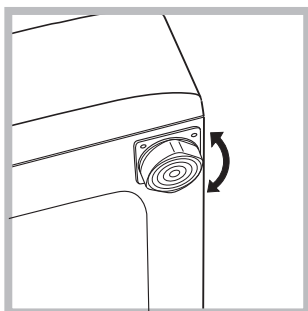

2. V případě, že podlaha není dokonale vodorovná, mohou být případné rozdíly vykompenzovány šroubováním předních nožek (viz obrázek); Úhel sklonu, naměřený na pracovní ploše,

nesmí přesáhnout 2°.

Dokonalé vyrovnaní do vodorovné polohy zabezpečí stabilitu zařízení a zamezí vzniku vibrací a hluku během činnosti. V případě instalace na podlahovou krytinu nebo na koberec nastavte nožky tak, aby pod pračkou zůstal dostatečný volný prostor pro ventilaci.

## Připojení k elektrické a k vodovodní síti

### Připojení přítokové hadice vody

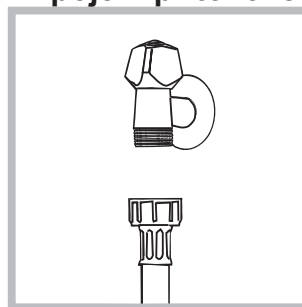

1. Připojte přívodní hadici jejím zašroubováním ke kohoutku studené vody s hrdlem se závitem 3/4" (viz obrázek). Před připojením hadice nechte vodu odtékat, dokud

nebude čirá.

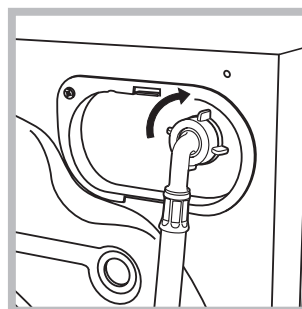

2. Připojte přítokovou hadici k pračce prostřednictvím příslušné přípojky na vodu, umístěné vpravo nahoře (viz obrázek).

3. Dbejte na to, aby hadice nebyla příliš ohnutá ani stlačená.

! Tlak v rozvodu vody se musí pohybovat v rozmezí hodnot uvedených v tabulce s technickými údaji (viz vedlejší strana).

! V případě, že délka přítokové hadice nebude dostatečná, se obraťte na specializovanou prodejnu nebo na autorizovaný technický personál.

! Nikdy nepoužívejte již použité hadice.

! Používejte hadice z příslušenství zařízení.

## Připojení vypouštěcí hadice

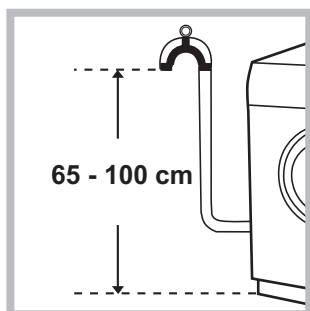

Připojte vypouštěcí hadici k odpadovému potrubí nebo k odpadu ve stěně, který se nachází od 65 do 100 cm nad zemí; zamezte jejímu ohybu

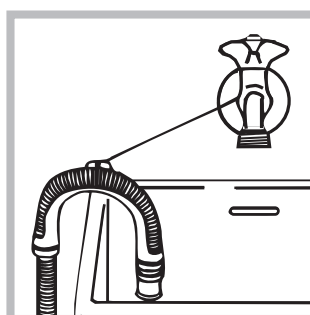

nebo ji uchyťte k okraji umývadla či vany a připevněte ji ke kohoutu prostřednictvím držáku z příslušenství (viz obrázek). Volný konec vypouštěcí hadice nesmí zůstat ponořený do vody.

! Použití prodlužovacích hadic se nedoporučuje; je-li však nezbytné, prodlužovací hadice musí mít stejný průměr jako originální hadice a její délka nesmí přesáhnout 150 cm.

## Připojení k elektrické síti

Před zasunutím zástrčky do zásuvky se ujistěte, že:

- Je zásuvka uzemněna a že vyhovuje normám;
- je zásuvka schopna snést maximální zátěž odpovídající jmenovitému příkonu zařízení, uvedenému v tabulce s technickými údaji (viz vedle);
- hodnota napájecího napětí odpovídá údajům uvedeným v tabulce s technickými údaji (viz vedle);
- je zásuvka kompatibilní se zástrčkou pračky. V opačném případě je třeba vyměnit zásuvku nebo zástrčku.

! Pračka nesmí být umístěna venku – pod širým nebem, a to ani v případě, že by se jednalo o místo chráněné před nepřízní počasí, protože je velmi nebezpečné vystavit ji působení deště a bouří.

! Po definitivní instalaci pračky musí zásuvka zůstat snadno přístupná.



! Nepoužívejte prodlužovací kabely a rozvodky.

! Kabel nesmí být ohnutý ani stlačený.  
!Výměna kabelu musí být svěřena výhradně autorizovanému technickému personálu.

Upozornění! Výrobce neponese žádnou odpovědnost za následky nerespektování uvedených předpisů.

## První prací cyklus

Po instalaci zařízení je třeba ještě předtím, než je použijete na praní prádla, provést jeden zkušební cyklus s pracím prostředkem a bez náplně prádla nastavením pracího programu „Samočištění“ (viz „Čištění pračky“).

| Technické údaje   |   |
|---|---|
| Model   | XWE 81283   |
| Rozměry   | šířka 59,5 cm   |
|   | výška 85 cm   |
|   | hloubka 60,5 cm   |
| Kapacita  | od 1 do 8 kg  |
| Napájení  | Viz štítek s technickými údaji, aplikovaný na zařízení.   |
| Připojení k rozvodu vody  | maximální tlak 1 MPa (10 bar)<br>minimální tlak 0.05 MPa (0.5 bar)<br>kapacita bubnu 62 litrů   |
| Rychlost odstředování   | až do 1200 otáček za minutu   |
| Kontrolní programy podle směrnice 1061/2010 a 1015/2010.  | program 8; Standardní programy pro bavlnu 60°.<br>program 9; Standardní programy pro bavlnu 40°.  |
| <br> | Toto zařízení odpovídá následujícím normám Evropské unie:<br>- 2004/108/CE (Elektromagnetická kompatibilita)<br>- 2006/95/CE (Nízké napětí)<br>- 2012/19/EU |
| Hlučnost (dB(A) re 1 pW)  | Praní: 52<br>Odstředování: 80   |

# Údržba a péče

CZ

## Uzavření přívodu vody a vypnutí elektrického napájení

- Po každém praní uzavřete přívod vody. Tímto způsobem dochází k omezení opotřebení pračky a ke snížení nebezpečí úniku vody.
- Před zahájením čištění pračky a během operací údržby vytáhněte zástrčku napájecího kabelu z elektrické zásuvky.

## Čištění pračky

- Vnější části a části z gumy se mohou čistit hadrem navlhčeným ve vlažné vodě a saponátu. Nepoužívejte rozpouštědla ani abrazivní látky.
- Pračka je vybavena programem „Samočištění“ vnitřních částí, který musí být proveden **bez jakéhokoli druhu náplně v bubnu**. Prací prostředek (množství rovnající se 10% množství doporučeného pro částečně znečištěné prádlo) nebo specifické přídatné prostředky pro čištění pračky budou moci být použity jako pomocné prostředky v pracím programu. Doporučuje se provést samočisticí program každých 40 cyklů praní. Pro aktivaci programu stiskněte současně tlačítka **A** a **B** na dobu 5 sekund (viz obrázek). Program bude zahájen automaticky a bude trvat přibližně 70 minut. Cyklus je možné ukončit stisknutím tlačítka START/PAUSE.

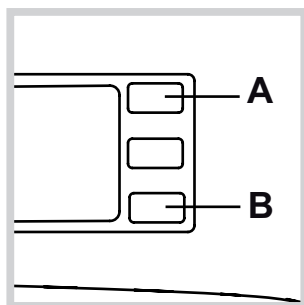

## Čištění dávkovače pracích prostředků

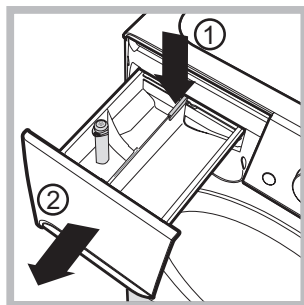

Za účelem vytažení dávkovače stiskněte páčku (1) a potáhněte jej směrem ven (2) (viz obrázek). Umyjte jej pod proudem vody; tento druh vyčištění je třeba provádět pravidelně.

## Péče o dvířka a bubn

- Dvířka ponechte pokaždé pootevřená, aby se zabránilo tvorbě nepříjemných zápachů.

## Čištění čerpadla

Součástí pračky je samočisticí čerpadlo, které nevyžaduje údržbu. Může se však stát, že se v jeho vstupní části, určené k jeho ochraně a nacházející se v jeho spodní části, zachytí drobné předměty (mince, knoflíky).

**!** Ujistěte se, že byl prací cyklus ukončen, a vytáhněte zástrčku ze zásuvky.

Přístup ke vstupní části čerpadla:

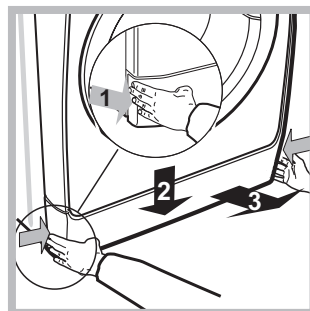

1. Sejměte krycí panel na přední straně zařízení zatlačením na jeho střed a následným zatlačením směrem dolů z obou stran a poté jej vytáhněte (viz obrázky).

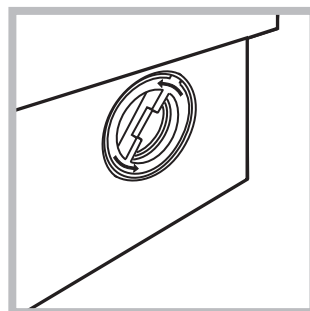

2. Odšroubujte víko jeho otáčením proti směru hodinových ručiček (viz obrázek): vytečení malého množství vody je zcela běžným jevem;

3. dokonale vyčistěte vnitřek;
4. zašroubujte zpět víko;
5. namontujte zpět panel, přičemž se před jeho přisunutím k zařízení ujistěte, že došlo ke správnému zachycení háčků do příslušných podélných otvorů.

## Kontrola přítokové hadice na vodu

Stav přítokové hadice je třeba zkontrolovat alespoň jednou ročně. Jsou-li na ní viditelné praskliny nebo trhliny, je třeba ji vyměnit: silný tlak působící na hadici během pracího cyklu by mohl způsobit její náhlé roztržení.

**!** Nikdy nepoužívejte již použité hadice.

! Pračka byla navržena a vyrobena v souladu s platnými mezinárodními bezpečnostními předpisy. Tato upozornění jsou uváděna z bezpečnostních důvodů a je třeba si je pozorně přečíst.

## Základní bezpečnostní pokyny

- Toto zařízení bylo navrženo výhradně pro použití v domácnosti.
- Toto zařízení mohou používat děti od 8 let a osoby se sníženými fyzickými, sensorickými nebo duševními schopnostmi nebo osoby s nedostatečnými zkušenostmi a znalostmi, když se nacházejí pod náležitým dohledem nebo když byly náležitě vyškoleny ohledně bezpečného použití zařízení a uvědomují si související nebezpečí. Děti si nesmí hrát se zařízením. Děti nesmí provádět operace údržby a čištění bez dohledu.
- Pračku mohou používat pouze dospělé osoby podle pokynů uvedených v tomto návodu.
- Nedotýkejte se zařízení bosí nebo v případě, že máte mokré nebo vlhké ruce či nohy.
- Nevytahujte zástrčku ze zásuvky tahem za kabel, ale uchopením za zástrčku.
- Neotvírejte dávkovač pracích prostředků během činnosti zařízení.
- Nedotýkejte se odčerpávané vody, protože může mít velmi vysokou teplotu.
- Nepokoušejte se o násilné otevření dvířek: mohlo by dojít k poškození bezpečnostního uzávěru, který zabraňuje náhodnému otevření.
- Při výskytu poruchy se v žádném případě nepokoušejte o opravu vnitřních částí zařízení.
- Vždy mějte pod kontrolou děti a zabraňte tomu, aby se přibližovaly k zařízení během pracího cyklu.
- Během pracího cyklu mají dvířka tendenci ohřát se.
- V případě potřeby přemíst'ujte pračku ve dvou nebo ve třech a věnujte celé operaci maximální pozornost. Nikdy se nepokoušejte zařízení přemíst'ovat sami, je totiž velmi těžké.
- Před zahájením vkládání prádla zkontrolujte, zda je buben prázdný.

## Likvidace

- Likvidace obalových materiálů: při jejich odstranění postupujte v souladu s místním předpisy a dbejte na možnou recyklaci.
- Evropská směrnice 2012/19/EU o odpadu tvořeném elektrickými a elektronickými zařízeními nařizuje, že elektrospotřebiče nesmí být likvidovány v rámci běžného pevného městského odpadu. Vyřazená zařízení musí být shromážděna zvlášť za účelem

zvýšení počtu recyklovaných a znovupoužitých materiálů, z nichž jsou složena, a z důvodu zabránění možných ublížení na zdraví a škod na životním prostředí.

Symbolem je přeškrtnutý koš, uvedený na všech výrobcích s cílem připomenout povinnosti spojené se separovaným sběrem.

Podrobnější informace týkající se správného způsobu vyřazení elektrospotřebičů z provozu mohou jejich držitelé získat tak, že se obrátí na navrženou veřejnou instituci nebo na prodejce.

## Manuální otevření dvířek

V případě, že není možné otevřít dvířka s průzorem z důvodu výpadku elektrické energie a hodláte pověsit prádlo, postupujte následovně:

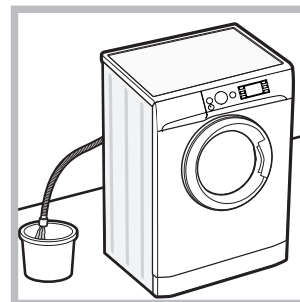

1. vytáhněte zástrčku ze zásuvky elektrické sítě.
2. Zkontrolujte, zda je hladina vody uvnitř zařízení nižší, než je úroveň otevření dvířek; v opačném případě vypusťte přebytečnou vodu vypouštěcí hadicí a zachyťte ji do vědra, jak je znázorněno na *obrázku*.

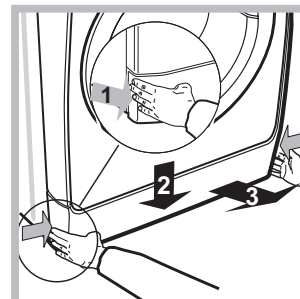

3. Sejměte kdyčí panel na přední straně pračky (viz *obrázek*).

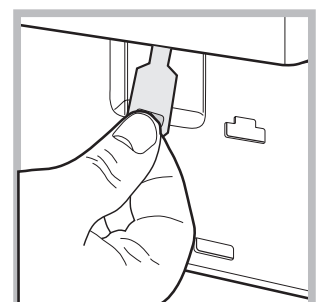
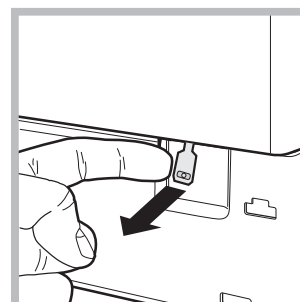

4. s použitím jazyčku označeného na obrázku potáhněte směrem ven z dorazu plastové táhlo až do jeho uvolnění; následně jej potáhněte směrem dolů a současně otevřete dvířka.

5. namontujte zpět panel, přičemž se před jeho přisunutím k zařízení ujistěte, že došlo ke správnému zachycení háčků do příslušných podélných otvorů.

# Popis pračky

CZ

## Ovládací panel

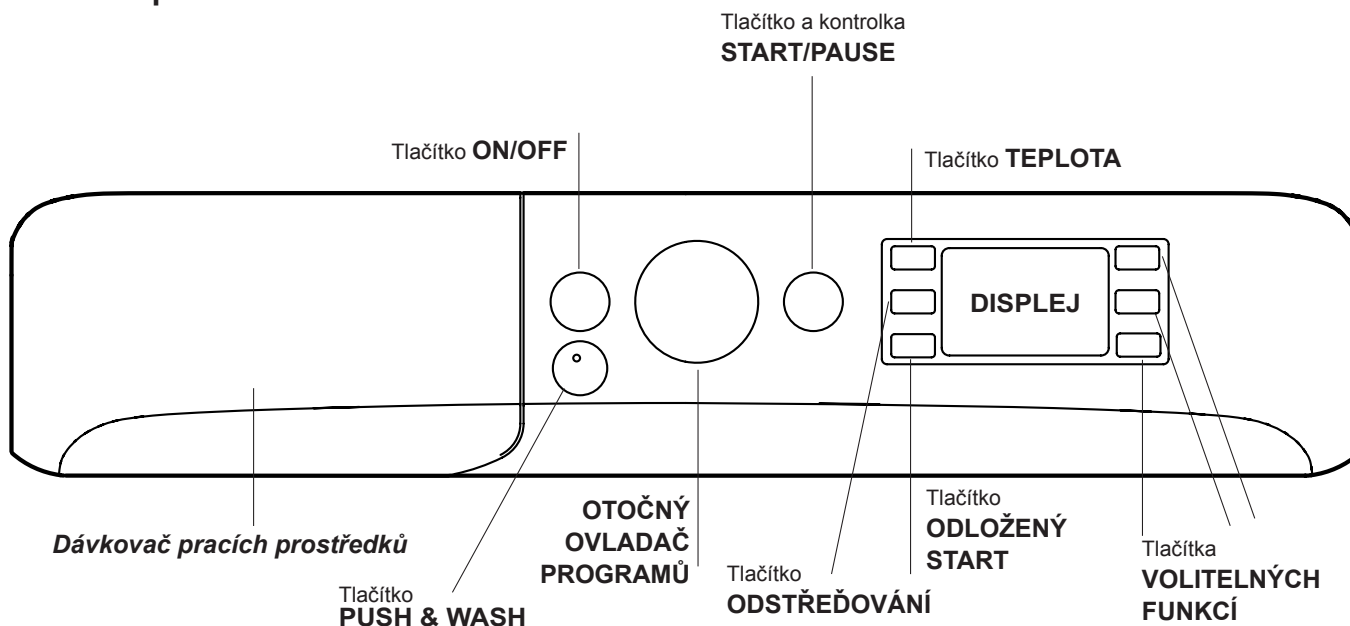

**Dávkovač pracích prostředků:** slouží k dávkování pracích prostředků a přídatných prostředků (viz "Prací prostředky a prádlo").

Tlačítko **ON/OFF** : Zapnete nebo vypnete pračku krátkým stisknutím tlačítka. Kontrolka START/PAUSE pomalu blikající zeleným světlem poukazuje na to, že je zařízení zapnuté. Za účelem vypnutí pračky během praní je třeba držet tlačítko stisknuté déle, přibližně 3 sek.; krátké nebo náhodné stisknutí neumožní vypnutí pračky. Vypnutí zařízení během praní způsobí zrušení probíhajícího pracovního programu.

Tlačítko **PUSH & WASH**: (viz "Programy a volitelné funkce").



**OTOČNÝ OVLADAČ PROGRAMŮ:** Slouží k nastavení požadovaného programu (viz "Tabulka programů").

Tlačítka **VOLITELNÝCH FUNKCÍ:** slouží k volbě jednotlivých nabízených volitelných funkcí. Kontrolka zvolené volitelné funkce zůstane rozsvícena.

Tlačítko **TEPLOTA** : Stiskněte za účelem snížení nebo úplného vyloučení teploty; hodnota bude uvedena na displeji.

Tlačítko **ODSTŘEĐOVÁNÍ** : Stiskněte za účelem snížení nebo úplného vyloučení odstřeďování - hodnota bude uvedena na displeji.

Tlačítko **ODLOŽENÝ START** : Jeho stisknutím můžete nastavit odložený start zvoleného programu; doba odložení bude zobrazena na displeji.

Tlačítko a kontrolka **START/PAUSE** : Když zelená kontrolka začne pomalu blikat, stiskněte toto tlačítko pro zahájení praní. Po zahájení cyklu se kontrolka rozsvítí stálým světlem. Přejete-li si přerušit praní, znovu stiskněte tlačítko; kontrolka bude blikat jantarovým světlem. Když symbol  není rozsvícen, je možné otevřít dvířka. Za účelem opětovného zahájení cyklu z místa, v němž byl přerušen, opětovně stiskněte tlačítko.

### Pohotovostní režim

Za účelem shody s novými předpisy souvisejícími s energetickou úsporou je tato pračka vybavena systémem automatického vypnutí (přechodu do pohotovostního režimu – standby), který je aktivován po uplynutí přibližně 30 minut, když se pračka nepoužívá. Krátce stiskněte tlačítko ON/OFF a vyčkejte na obnovení činnosti zařízení.

Spotřeba v off-mode: 0,5 W

Spotřeba v Left-on: 8 W



## Displej

CZ

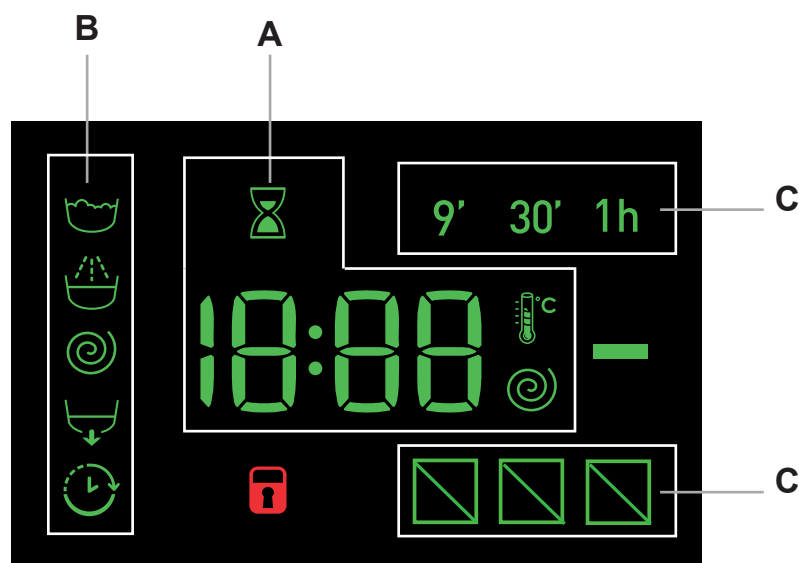





Displej slouží k naprogramování zařízení a poskytuje četné informace.

V části **A** je zobrazována doba trvání různých programů, které jsou k dispozici, a po zahájení cyklu i zbývající doby do jeho ukončení; v případě nastavení ODLOŽENÝ START bude zobrazena doba chybějící do zahájení zvoleného programu.

Kromě toho budou při stisknutí příslušného tlačítka zobrazeny maximální hodnoty rychlosti odstředování a teploty, kterých zařízení může dosáhnout v závislosti na nastaveném programu.

Přesýpací hodiny budou blikat ve fázi, kdy zařízení zpracovává údaje na základě zvoleného programu. Maximálně po 10 minutách od zahájení programu přestanou  blikat a dojde k zobrazení definitivní zbývající doby. Ikona přesýpacích hodin přestane být zobrazována přibližně 1 minutu od zobrazení definitivní zbývající doby.

V části **B** jsou zobrazovány "fáze praní", které jsou součástí zvoleného cyklu, a po zahájení programu také probíhající "fáze praní":

-  Prání
-  Máchání
-  Odstředování
-  Odčerpání vody

Rozsvícený symbol "odložení start"  informuje o tom, že na displeji je zobrazena nastavená hodnota "Odloženého startu".

V části **C** se nacházejí tři úrovně týkající se možností praní.

### Kontrolka **Zablokovaná dvířka**

Rozsvícený symbol poukazuje na zajištění dvířek. Aby se předešlo poškození, před otevřením dvířek je třeba vyčkat na zhasnutí uvedeného symbolu.

Za účelem otevření dvířek v průběhu pracího cyklu stiskněte tlačítko START/PAUSE; když bude symbol ZABLOKOVANÁ DVÍŘKA  zhasnutý, bude možné otevřít dvířka.

# Jak provést prací cyklus





CZ

## Rychlé nastavení programu

1. **NAPLNĚTE PRAČKU PRÁDLEM.** Otevřete dvířka s průzorem. Naplňte pračku prádlem a dbejte přitom, aby nedošlo k překročení množství náplně, uvedeného v tabulce programů na následující straně.
2. **NADÁVKUJTE PRACÍ PROSTŘEDEK.** Vytáhněte dávkovač pracích prostředků a naplňte prací prostředek do příslušných přihrádek způsobem vysvětleným v části "Prací prostředky a prádlo".
3. **ZAVŘETE DVÍŘKA.**
4. Zahajte prací program stisknutím tlačítka „Push & Wash“.

## Tradiční nastavení programu

1. **ZAPNUTÍ ZAŘÍZENÍ.** Stiskněte tlačítko ; kontrolka START/PAUSE bude pomalu blikat zeleným světlem.
2. **NAPLNĚTE PRAČKU PRÁDLEM.** Otevřete dvířka s průzorem. Naplňte pračku prádlem a dbejte přitom, aby nedošlo k překročení množství náplně, uvedeného v tabulce programů na následující straně.
3. **NADÁVKUJTE PRACÍ PROSTŘEDEK.** Vytáhněte dávkovač pracích prostředků a naplňte prací prostředek do příslušných přihrádek způsobem vysvětleným v části "Prací prostředky a prádlo".
4. **ZAVŘETE DVÍŘKA.**
5. **ZVOLTE PRACÍ PROGRAM.** Otočným ovladačem PROGRAMŮ zvolte požadovaný program; teplotu a rychlost odstředování, které jsou k programu přiřazeny, je možné měnit. Na displeji se zobrazí doba trvání cyklu.
6. **NASTAVTE PRACÍ PROGRAM DLE VAŠICH POTŘEB.** Použijte příslušná tlačítka:

  **Změňte teplotu a/nebo odstředování.**  
Zařízení automaticky zobrazuje maximální teplotu a rychlost odstředování pro nastavený program nebo poslední zvolené hodnoty, jsou-li kompatibilní se zvoleným programem. Stisknutím tlačítka  je možné postupně snížit teplotu až po praní ve studené vodě "OFF". Stisknutím tlačítka  je možné postupně snížit rychlost odstředování až po jeho úplné vyloučení "OFF". Další stisknutí tlačítek obnoví nastavení maximálních přednastavených hodnot.  
**!** Výjimka: při volbě programu 8 bude možné zvýšit teplotu až na 90°C.

### **Nastavení odloženého startu.**



Pro nastavení odloženého startu zvoleného programu stiskněte příslušné tlačítko až do dosažení požadované doby odložení. Když je tato volitelná funkce aktivní, na displeji se rozsvítí symbol . Pro zrušení odloženého startu je třeba stisknout tlačítko, dokud se na displeji nezobrazí nápis "OFF".

## Změňte vlastnosti cyklu.

- Stiskněte tlačítka aktivace volitelné funkce; dojde k rozsvícení odpovídající kontrolky tlačítka.
- Opětovným stisknutím můžete zvolenou volitelnou funkci zrušit; příslušná kontrolka zhasne.

**!** V případě, že zvolená volitelná funkce není kompatibilní s nastaveným pracím programem, kontrolka začne blikat a volitelná funkce nebude aktivována.

**!** Když zvolená možnost není kompatibilní s jinou předtím nastavenou možností, tato nekompatibilita bude signalizována blikáním kontrolky a akustickým signálem (3 pípnutí) a bude aktivována pouze druhá možnost; kontrolka aktivované možnosti se rozsvítí.  
**!** Volitelné funkce mohou změnit doporučenou náplň a/ nebo dobu trvání cyklu.

7. **SPUŠŤTE PROGRAM.** Stiskněte tlačítko START/PAUSE. Příslušná kontrolka se rozsvítí stálým zeleným světlem a dojde k zablokování dvířek (rozsvícený symbol ZABLOKOVANÁ DVÍŘKA ). Za účelem změny programu během probíhajícího cyklu přerušete činnost pračky stisknutím tlačítka START/PAUSE (kontrolka START/PAUSE bude pomalu blikat oranžovým světlem); zvolte požadovaný cyklus a znovu stiskněte tlačítko START/PAUSE.  
Za účelem otevření dvířek v průběhu pracího cyklu stiskněte tlačítko START/PAUSE; když bude symbol ZABLOKOVANÁ DVÍŘKA  zhasnutý, bude možné otevřít dvířka. Opětovným stisknutím tlačítka START/PAUSE znovu uveďte do činnosti prací program z bodu, ve kterém byl přerušen.
8. **UKONČENÍ PROGRAMU.** Bude oznámeno zobrazením nápisu "END" na displeji. Po zhasnutí symbolu ZABLOKOVANÁ DVÍŘKA  bude možné otevřít dvířka. Otevřete dvířka, vyložte prádlo a vypněte zařízení.

**!** Přejete-li si zrušit již zahájený cyklus, stiskněte déle tlačítko . Cyklus bude přerušena a dojde k vypnutí zařízení.

# Programy a volitelné funkce

## Tabulka programů

| Programy                      | Popis programu   | Max. teplota (°C) | Max. rychlost (otáčky za minutu) | Prací prostředky a přidavné prostředky |       |        |                   | Max. náplň (kg) | Zbytková vlhkost (%) | Spotřeba energie (kWh) | Celkové množství vody (lt) | Doba trvání cyklu |
|-------------------------------|--|-------------------|----------------------------------|--|-------|--------|-------------------|-----------------|----------------------|------------------------|----------------------------|-------------------|
|                               |  |                   |                                  | Předpírka                              | Praní | Aviváž | Bélicí prostředek |                 |                      |                        |                            |                   |
| <b>Programy Speciální</b>     |  |                   |                                  |  |       |        |                   |                 |                      |                        |                            |                   |
| 1                             | <b>Sport</b>   | 30°               | 600                              | -                                      | ●     | ●      | -                 | 4               | -                    | -                      | -                          | 60'               |
| 2                             | <b>Tmavé prádlo</b>  | 30°               | 800                              | -                                      | ●     | ●      | -                 | 5               | -                    | -                      | -                          | 80'               |
| 3                             | <b>Zabránění zápachu (Bavlna)</b>  | 60°               | 1000                             | -                                      | ●     | ●      | -                 | 3,5             | -                    | -                      | -                          | 120'              |
| 3                             | <b>Zabránění zápachu (Syntetické)</b>  | 40°               | 1000                             | -                                      | ●     | ●      | -                 | 3,5             | -                    | -                      | -                          | 105'              |
| 4                             | <b>Jemné Prádlo</b>  | 30°               | 0                                | -                                      | ●     | ●      | -                 | 1               | -                    | -                      | -                          | 80'               |
| 5                             | <b>Vlna:</b> Pro vlnu, kašmír apod.  | 40°               | 800                              | -                                      | ●     | ●      | -                 | 2               | -                    | -                      | -                          | 85'               |
| 6                             | <b>Příkrývky:</b> pro prádlo plněné husím peřím.   | 30°               | 1000                             | -                                      | ●     | ●      | -                 | 3,5             | -                    | -                      | -                          | 100'              |
| <b>Standard</b>               |  |                   |                                  |  |       |        |                   |                 |                      |                        |                            |                   |
| 7                             | <b>Bavlna s předpírkou:</b> Mimořádně znečištěné bílé prádlo.  | 90°               | 1200                             | ●                                      | ●     | ●      | -                 | 8               | 53                   | 2,80                   | 105                        | 210'              |
| 8                             | <b>Standardní programy pro bavlnu 60° (1):</b> Silně znečištěné bílé a barevné prádlo z odolných tkanin. | 60° (Max. 90°)    | 1200                             | -                                      | ●     | ●      | -                 | 8               | 53                   | 1,04                   | 55                         | 215'              |
| 9                             | <b>Standardní programy pro bavlnu 40° (2):</b> Málo znečištěné bílé a barevné choulostivé prádlo.        | 40°               | 1200                             | -                                      | ●     | ●      | -                 | 8               | 53                   | 0,87                   | 81                         | 185'              |
| 10                            | <b>Syntetické:</b> Velmi znečištěné barevné prádlo z odolných tkanin.                                    | 60°               | 800                              | -                                      | ●     | ●      | -                 | 4,5             | 46                   | 0,86                   | 47                         | 115'              |
| 10                            | <b>Syntetické (3):</b> Málo znečištěné barevné prádlo z odolných tkanin.                                 | 40°               | 800                              | -                                      | ●     | ●      | -                 | 4,5             | 46                   | 0,60                   | 51                         | 105'              |
| 11                            | <b>Barevné</b>   | 40°               | 1200                             | -                                      | ●     | ●      | -                 | 8               | 53                   | 0,89                   | 80                         | 105'              |
| <b>Eco &amp; Rychlé praní</b> |  |                   |                                  |  |       |        |                   |                 |                      |                        |                            |                   |
| 12                            | <b>Standardní programy pro bavlnu 20°:</b> Málo znečištěné bílé a barevné choulostivé prádlo.            | 20°               | 1200                             | -                                      | ●     | ●      | -                 | 8               | -                    | -                      | -                          | 185'              |
| 13                            | <b>Eco Syntetické</b>  | 20°               | 800                              | -                                      | ●     | ●      | -                 | 8               | -                    | -                      | -                          | 120'              |
| 14                            | <b>Rychlé praní</b>  | -                 | 800                              | -                                      | -     | ●      | -                 | 1,5             | -                    | -                      | -                          | 9'                |
| 14                            | <b>Rychlé praní</b>  | 30°               | 800                              | -                                      | ●     | ●      | -                 | 3,5             | 80                   | 0,18                   | 43                         | 30'               |
| 14                            | <b>Rychlé praní</b>  | 60°               | 1000                             | -                                      | ●     | ●      | -                 | 8               | -                    | -                      | -                          | 60'               |
| <b>Programy Částečné</b>      |  |                   |                                  |  |       |        |                   |                 |                      |                        |                            |                   |
|                               | Máchání/Bélicí prostředek  | -                 | 1200                             | -                                      | -     | ●      | ●                 | 8               | -                    | -                      | -                          | 55'               |
|                               | Odstředování + Odčerpání vody  | -                 | 1200                             | -                                      | -     | -      | -                 | 8               | -                    | -                      | -                          | 25'               |

Doba trvání cyklu uvedená na displeji nebo v návodu představuje odhad vypočítaný na základě standardních podmínek. Skutečná doba se může měnit v závislosti na četných faktorech, jako je např. teplota a tlak vody na vstupu, teplota prostředí, množství pracího prostředku, množství a druh náplně, vyvážení náplně a zvolené volitelné funkce.

### 1) Kontrolní program podle normy 1061/2010: nastavte program 8 s teplotou 60°C.

Tento cyklus je vhodný pro praní běžně znečištěné bavlny a jedná se o neúčinnější cyklus z hlediska kombinované spotřeby energie a vody určený pro prádlo, které lze prát při teplotě do 60 °C. Skutečná teplota praní se může lišit od uvedené.

### 2) Kontrolní program podle normy 1061/2010: nastavte program 9 s teplotou 40°C.

Tento cyklus je vhodný pro praní běžně znečištěné bavlny a jedná se o neúčinnější cyklus z hlediska kombinované spotřeby energie a vody určený pro prádlo, které lze prát při teplotě do 40 °C. Skutečná teplota praní se může lišit od uvedené.

### Pro všechny Test Institutes:

2) Dlouhý program pro praní bavlny: nastavte program 9 s teplotou 40°C.

3) Dlouhý program pro syntetiku: nastavte program 10 s teplotou 40°C.

## Volitelné funkce praní

### Rychlé praní

Při prvním stisknutí se rozsvítí ikona 9', při druhém ikona 30' a při třetím ikona 1h. Při čtvrtém stisknutí se znovu rozsvítí ikona 9'.

! Tato funkce není použitelná u programů 1-2-3-4-5-6-7-8-9-10-11-12-13--.

### Rychlý konec cyklu

Během pracího programu může v případě potřeby a za určitých podmínek stisknutí tohoto tlačítka vést k ukončení programu v průběhu pouhých 20'. Docílí se toho provedením krátkého máchání a odstředování maximální rychlostí 800 otáček za minutu nebo ještě nižší (při manuálním snížení ve fázi uživatelského přizpůsobení zvoleného programu). V tomto případě dojde ke snížení kvality praní i máchání. Po stisknutí tlačítka se rozsvítí příslušná kontrolka i kontrolka informující o fázi máchání. V případě, že je zvolená teplota vyšší nebo rovná 40°C a/nebo dojde ke stisknutí tlačítka během počáteční fáze programu, doba trvání možnosti „Rychlý konec cyklu“ je vyšší kvůli umožnění

správného rozpuštění pracího prostředku za účelem zabránění poškození tkanin. V tomto případě bude blikat fáze máchání a zůstane rozsvícená kontrolka praní až do splnění potřebných podmínek pro aktivaci. V případě, že je zbývající doba pracího programu nižší než 20 minut, dojde ke zrušení uvedené možnosti.

! Tato funkce není použitelná u programů 2-4-5-6-14--.

### Odstranění skvrn

Tato možnost slouží k volbě druhu znečištění tak, aby došlo k optimálnímu přizpůsobení cyklu za účelem odstranění skvrn. K druhům znečištění patří:

- **Jídlo**, které způsobuje např. skvrny z potravin a nápojů.
- **Práce**, při které vznikají např. skvrny z mazacího tuku a inkoustu.
- **Činnost venku**, při které vznikají např. skvrny od bláta a trávy.

! Doba trvání pracího cyklu se mění v závislosti na druhu zvoleného znečištění.

! Tato funkce není použitelná u programů 1-2-3-4-5-6-7-11-12-13-14--.

## Push & Wash

Tato funkce umožňuje zahájit prací cyklus i při vypnutém zařízení, aniž by bylo třeba nejdříve stisknout tlačítko ON/OFF nebo následně, při zapnutí zařízení, bez použití jakéhokoli dalšího tlačítka a/nebo otočného ovladače (v opačném případě bude program Push & Wash zrušen). Za účelem zahájení cyklu Push & Wash držte stisknuté tlačítko po dobu 2 sekund. Rozsvícená kontrolka poukazuje na to, že cyklus byl zahájen. Tento prací cyklus je ideální pro bavlněné a syntetické prádlo s teplotou 30°C a maximální rychlostí odstředování 1200 otáček za minutu. Max. náplň 4 kg. (Doba trvání cyklu 50').

### Správný postup

1. Naložte do pračky prádlo (bavlněné a/nebo syntetické) a zavřete dvířka.
2. Nadávkujte prací prostředek a přídatné prostředky.
3. Zahajte program stisknutím tlačítka Push & Wash na dobu 2 sekund. Příslušná kontrolka se rozsvítí stálým zeleným světlem a dojde k zablokování dvířek (symbol dvířek zůstane rozsvícený).

**POZN.:** Zahájení praní tlačítkem Push & Wash aktivuje automatický cyklus doporučený pro bavlněné a syntetické prádlo, který nelze dále uživatelsky přizpůsobovat. Tento program neumožňuje nastavení dalších možností.

Za účelem otevření dvířek v průběhu automatického cyklu stiskněte tlačítko START/PAUSE; když je symbol zablokovaných dvířek zhasnutý, bude možné otevřít dvířka. Opětovným stisknutím tlačítka START/PAUSE znovu uvedte do činnosti prací program z bodu, ve kterém byl přerušen.

4. Po skončení pracího programu se rozsvítí kontrolka END.

## Dávkovač pracích prostředků

Dobrý výsledek praní závisí také na správném dávkování pracího prostředku: použití jeho nadměrného množství snižuje efektivitu praní a napomáhá tvorbě vodního kamene na vnitřních částech pračky a zvyšuje znečištění životního prostředí.

! Nepoužívejte prací prostředky určené pro ruční praní, protože způsobují tvorbu nadměrného množství pěny.

! Pro předpírku a praní při teplotě vyšší než 60 °C používejte práškové prací prostředky pro bílé bavlněné prádlo.

! Dodržujte pokyny uvedené na obalu pracího prostředku.

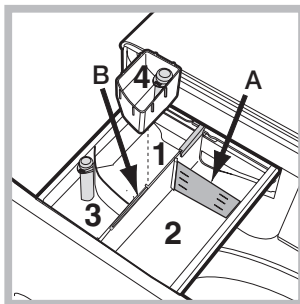

Při vytahování dávkovače pracích prostředků a při jeho plnění pracími nebo přídatnými prostředky postupujte následovně.

### Příhrádka 1: Prací prostředek (práškový) pro předpírku

Před naplněním příhrádky pracím prostředkem se

ujistěte, že v dávkovači není vložena přídatná příhrádka 4.

### Příhrádka 2: Prací prostředek (v prášku nebo tekutý)

V případě použití tekutého pracího prostředku se doporučuje použít pro správné dávkování malou přepážku **A** z příslušenství. Pro použití práškového pracího prostředku vložte malou přepážku do prohloubeniny **B**.

### Příhrádka 3: Přídatné prostředky (aviváž atd.)

Aviváž nesmí překročit úroveň „max.“, vyznačenou na stupnici.

### přídatná příhrádka 4: Bělicí prostředek

## Cyklus bělení

Vložte přídatnou vaničku **4** z příslušenství do příhrádky **1**. Při dávkování bělicího prostředku nepřekročte hladinu „max“, vyznačenou na stupnici.

Přejete-li si provést samostatné bělení, nalijte bělicí prostředek do přídatné vaničky **4** a nastavte program .

! Tradiční bělicí prostředek se používá pro odolné bílé prádlo, jemný pro barevné a syntetické prádlo a pro vlnu.

## Příprava prádla

- Roztřídte prádlo podle:
  - druhu tkaniny / symbolu na visače.
  - barvy: oddělte barevné prádlo od bílého.
- Vyprázdněte kapsy a zkontrolujte knoflíky.
- Nepřekračujte povolenou náplň, vztahující se na hmotnost suchého prádla: viz „*Tabulka programů*“.

### Kolik váží prádlo?

- 1 prostěradlo 400-500 g
- 1 povlak na polštář 150-200 g
- 1 ubrus 400-500 g
- 1 župan 900-1.200 g
- 1 ručník 150-250 g

## Speciální programy

**Sport** (program **1**) byl navržen pro mírně znečištěné tkaniny sportovního oblečení (teplákové soupravy, šortky apod.); pro dosažení optimálních výsledků se doporučuje nepřekračovat maximální náplň uvedenou v „*Tabulka programů*“. Doporučuje se použít tekutý prací prostředek a použít dávku vhodnou pro poloviční náplň.

**Tmavé prádlo**: použijte program **2** pro praní prádla tmavé barvy. Program je navržen pro dlouhodobé zachování tmavých barev. Pro dosažení co nejlepších výsledků se doporučuje použít tekutý prací prostředek pro praní tmavého prádla.

**Zabránění zápachu**: program **3** se používá pro praní prádla, u kterého je třeba zajistit odstranění nepříjemného zápachu (např. kouře, potu, smažených jídel apod.). Tento program byl navržen pro odstranění nepříjemného zápachu s ohledem na vlákna tkanin.

Doporučuje se prát syntetické nebo smíšené prádlo při teplotě 40°C a prádlo z odolné bavlny při teplotě 60°C.

**Jemné prádlo**: pro praní velmi jemného prádla použijte program **4**. Doporučujeme obrátit prádlo před praním naruby. Pro dosažení nejlepších výsledků se doporučuje použít tekutý prací prostředek pro choulostivé prádlo.

**Vlna**: prací cyklus „Vlna“ této pračky Hotpoint-Ariston byl testován a schválen společností Woolmark Company pro praní prádla z vlny, které je klasifikováno jako „prádlo určené pro ruční praní“, za podmínky, že bude praní provedeno v souladu s pokyny uvedenými na visače oblečení a pokyny dodanými výrobcem této pračky.

(M1127)



**Příkrývky**: při praní prádla plněného husím peřím, jako jsou například „manželské“ nebo samostatné peřiny (nepřesahující hmotnost 3,5 kg), polštáře, větrovky, použijte příslušný program **6**. Doporučujeme vkládat peřiny do bubnu tak, že se jejich oba okraje složí směrem dovnitř (viz obrázky), a nepřekročit přitom 3/4 celkového objemu samotného bubnu. Za účelem optimálního praní se doporučuje použít tekutý prací prostředek a dávkovat jej prostřednictvím dávkovače pracích prostředků.

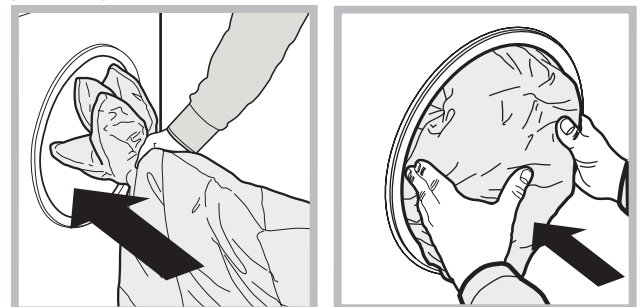

**Barevné**: použijte program **11** pro praní prádla světlé barvy. Program je navržen pro dlouhodobé zachování živosti barev.

**Standardní programy pro bavlnu 20°** (program 12) ideální pro náplně ze znečištěné bavlny. Dobrá výkonnost i za studena, srovnatelná s praním při 40 °C, je zaručena mechanickým působením, které je založeno na změně rychlosti v krátkých nebo dlouhých intervalech.

**Eco Syntetické** (program 13) ideální pro smíšené náplně (bavlna a syntetika), tvořené středně znečištěným prádlem. Dobrá výkonnost praní i za studena je zaručena mechanickým působením, které je založeno na změně rychlosti ve středních nebo určených intervalech.

**Rychlé praní** (program 14) umožňuje provádět správu doby trvání ošetření oblečení v rozsahu od 9' do 1h. Stisknutím příslušného tlačítka „Rychlé praní“ lze měnit dobu trvání cyklu mezi 9' (oživení), 30' (praní), 1h (praní). Cyklus 9' umožňuje užít oblečení použitím samotné aviváže; **při jeho použití se doporučuje nepoužívat v zařízení prací prostředek.** Cyklus 30' byl navržen pro praní mírně znečištěného prádla při teplotě 30°C (s výjimkou vlny a hedvábí) s maximální náplní 3 kg v průběhu krátké doby: Trvá pouze 30 minut a šetří čas a energii. Cyklus „1h“ byl navržen pro praní při odolného, středně znečištěného bavlněného prádla při teplotě 60°C v průběhu jedné hodiny a při zaručení dobrých výsledků praní. Pro syntetické nebo smíšené prádlo se doporučuje snížit teplotu na 40°C.

### **Systém automatického vyvážení náplně**

Před každým odstředováním buben provede otáčení rychlostí lehce převyšující rychlost praní, aby se odstranily vibrace a aby se náplň rovnoměrně rozložila. V případě, že po několikánásobných pokusech o vyvážení prádlo ještě nebude správně vyváženo, zařízení provede odstředování nižší rychlostí, než je přednastavená rychlost. Při nadměrném nevyvážení pračka provede namísto odstředování vyvážení. Pro dosažení rovnoměrnějšího rozložení náplně a jejího správného vyvážení se doporučuje míchat velké a malé kusy prádla.

Může se stát, že pračka nebude fungovat. Dříve, než zatelefonujete na Servisní službu (viz "Servisní služba"), zkontrolujte, zda se nejedná o problém, který lze snadno vyřešit s pomocí následujícího seznamu.

## Poruchy:

**Pračku nelze zapnout.**

## Možné příčiny / Způsob jejich odstranění:

- Zástrčka není zasunuta v zásuvce nebo není zasunuta natolik, aby došlo ke spojení kontaktů.
- V celém domě je vypnutý proud.

**Nedochází k zahájení pracího cyklu.**

- Nejsou řádně zavřená dvířka.
- Nebylo stisknuto tlačítko ON/OFF.
- Nebylo stisknuto tlačítko START/PAUSE.
- Nebyl otevřen kohout přívodu vody.
- Byla nastavena doba opoždění startu.

**Nedochází k napouštění vody do pračky (na displeji je zobrazen nápis "H2O").**

- Přívodní hadice není připojena k vodovodnímu kohoutu.
- Hadice je příliš ohnutá.
- Nebyl otevřen kohout přívodu vody.
- V celém domě je uzavřený přívod vody.
- V rozvodu vody není dostatečný tlak.
- Nebylo stisknuto tlačítko START/PAUSE.

**Dochází k nepřetržitému napouštění a odčerpávání vody.**

- Vypouštěcí hadice se nachází mimo určené rozmezí od 65 do 100 cm nad zemí (viz "Instalace").
- Koncová část vypouštěcí hadice je ponořena ve vodě (viz "Instalace").
- Odpad ve stěně není vybaven odvodušňovacím otvorem.

Když ani po uvedených kontrolách nedejde k odstranění problému, uzavřete přívod vody, vypněte pračku a přivolejte Servisní službu. V případě, že se byt nachází na jednom z nejvyšších poschodí, je možné, že dochází k sifonovému efektu, jehož následkem pračka nepřetržitě napouští a odčerpává vodu. Pro odstranění uvedeného efektu jsou v prodeji běžně dostupné speciální protisifonové ventily.

**Nedochází k vyčerpání vody nebo k odstředování.**

- Odčerpání vody netvoří součást nastaveného programu: u některých programů je potřebné jejich manuální uvedení do činnosti.
- Vypouštěcí hadice je ohnutá (viz "Instalace").
- Odpadové potrubí je ucpané.

**Během odstředování je možné pozorovat silné vibrace pračky.**

- Během instalace nebyl buben odjištěn předepsaným způsobem (viz "Instalace").
- Pračka není dokonale vyrovnaná do vodorovné polohy (viz "Instalace").
- Pračka je stlačena mezi nábytkem a stěnou (viz "Instalace").

**Dochází k úniku vody z pračky.**

- Přítoková hadice není správně zašroubována (viz "Instalace").
- Dávkovač pracích prostředků je ucpan (způsob jeho vyčištění je uveden v části "Údržba a péče").
- Vypouštěcí hadice není upevněna předepsaným způsobem (viz "Instalace").

**Kontrolky "Volitelné funkce" a kontrolka "START/PAUSE" blikají a na displeji je zobrazen kód poruchy (např.: F-01, F-..).**

- Vypněte zařízení a vytáhněte zástrčku ze zásuvky, vyčkejte přibližně 1 minutu a zařízení znovu zapněte. Když porucha přetrvává, obraťte se na servisní službu.

**Dochází k tvorbě nadměrného množství pěny.**

- Použitý prací prostředek není vhodný pro použití v automatické pračce (musí obsahovat označení "pro praní v pračce", "pro ruční praní nebo pro praní v pračce" nebo podobné označení).
- Bylo použito nadměrné množství pracího prostředku.

**Nedochází k aktivaci cyklu Push & Wash.**

- Po zapnutí zařízení byl aktivován jiný ovládací příkaz než Push & Wash. Vypněte zařízení a stiskněte tlačítko Push & Wash.

**Doba trvání programu je mnohem kratší, než je určeno.**

- Byla aktivována možnost „Rychlý konec cyklu“.

# Servisní služba

CZ

## Před přivoláním Servisní služby:

- Zkontrolujte, zda nejste schopni poruchu odstranit sami (viz "Poruchy a způsob jejich odstranění");
- Znovu uveďte do chodu prací program, abyste ověřili, zda byla porucha odstraněna;
- V záporném případě se obraťte na středisko servisní služby.

! Nikdy se neobracejte s žádostí o pomoc na techniky, kteří nejsou k výkonu této činnosti oprávněni.

## Při hlášení poruchy uveďte:

- druh poruchy;
- model zařízení (Mod.);
- výrobní číslo (S/N).

Tyto informace jsou uvedeny na štítku aplikovaném na zadní části pračky a v její přední části, dostupné po otevření dvířek.

## NAŘÍZENÍ KOMISE V PŘENESENÉ PRÁVOMOCI (EU) č. 1061/2010

| Značka   | INDESIT         |
|--|-----------------|
| Model  | XWE 81283X W EU |
| Jmenovitá kapacita bavlněné látky v kg   | 8.0             |
| Třída energetické účinnosti na stupnici A+++ (nejnižší spotřeba) až G (vysoká spotřeba)                      | A+++            |
| Roční spotřeba energie v kWh <sup>1)</sup>   | 193.0           |
| Spotřeba energie standardního programu pro bavlnu pro praní při 60 °C s celou náplní v kWh <sup>2)</sup>     | 1.044           |
| Spotřeba energie standardního programu pro bavlnu pro praní při 60 °C s poloviční náplní v kWh <sup>2)</sup> | 0.715           |
| Spotřeba energie standardního programu pro bavlnu pro praní při 40 °C s poloviční náplní v kWh <sup>2)</sup> | 0.644           |
| Vážená spotřeba energie ve vypnutém stavu ve W   | 0.5             |
| Vážená spotřeba energie v režimu ponechání v zapnutém stavu ve W   | 8.0             |
| Roční spotřeba vody v litrech <sup>3)</sup>  | 11594           |
| Třída účinnosti sušení odstředováním na stupnici od G (nejmenší účinnost) do A (nejvyšší účinnost)           | B               |
| Maximální otáčky při odstředování <sup>4)</sup>  | 1200            |
| Zbytkový obsah vlhkosti v % <sup>5)</sup>  | 53%             |
| Trvání „standardního programu pro bavlnu pro praní při 60 °C“ s celou náplní v minutách.                     | 215             |
| Trvání „standardního programu pro bavlnu pro praní při 60 °C“ s poloviční náplní v minutách.                 | 155             |
| Trvání „standardního programu pro bavlnu pro praní při 40 °C“ s poloviční náplní v minutách.                 | 145             |
| Trvání režimu ponechání v zapnutém stavu v minutách  | 30              |
| Emise hluku v dB(A) re 1 pW během praní <sup>6)</sup>  | 52              |
| Emise hluku v dB(A) re 1 pW během odstředování <sup>6)</sup>   | 80              |

<sup>1)</sup> "Standardní program pro bavlnu pro praní při 60 °C" s celou náplní a poloviční náplní a standardní program pro bavlnu pro praní při 40 °C s poloviční náplní jsou standardní prací programy, na které se vztahují informace uvedené na energetickém štítku a v informačním listu. Tyto programy jsou vhodné pro praní běžně znečištěného bavlněného prádla a jedná se o nejúčinnější programy z hlediska kombinované spotřeby energie a vody.

<sup>2)</sup> Na základě 220 standardních pracích cyklů s programy pro bavlnu pro praní při 60 °C a 40 °C s celou a poloviční náplní a spotřeba v režimech s nízkou spotřebou energie. Skutečná spotřeba energie bude záviset na tom, jak je spotřebič používán.

<sup>3)</sup> Na základě 220 standardních pracích cyklů s programy pro bavlnu pro praní při 60 °C a 40 °C s celou a poloviční náplní. Skutečná spotřeba vody bude záviset na tom, jak je spotřebič používán.

<sup>4)</sup> U standardního programu pro bavlnu pro praní při 60 °C s celou náplní nebo u standardního programu pro bavlnu pro praní při 40 °C s poloviční náplní podle toho, která hodnota je menší.

<sup>5)</sup> U standardního programu pro bavlnu pro praní při 60 °C s celou náplní nebo u standardního programu pro bavlnu pro praní při 40 °C s poloviční náplní podle toho, která hodnota je větší.

<sup>6)</sup> Během fází praní a odstředování u standardního programu pro bavlnu pro praní při 60 °C s celou náplní.



BG

Български

XWE 81283

### Съдържание

#### Инсталиране, 58-59

Разопаковане и нивелиране  
Свързване към водопровода и електрозахранването  
Първи цикъл на изпиране  
Технически данни

#### Поддръжка и почистване, 60

Спиране на водата и изключване на електрозахранването  
Почистване на пералната машина  
Почистване на чекмеджето за перилни препарати  
Поддръжка на люка и на барабана  
Почистване на помпата  
Проверка на маркуча за студена вода

#### Мерки за безопасност и препоръки, 61

Общи мерки за безопасност  
Рециклиране  
Ръчно отваряне на люка

#### Описание на пералната машина, 62-63

Табло за управление  
Дисплей

#### Как се изпълнява един цикъл на изпиране, 64

#### Програми и опции, 65-66

Таблица с програмите  
Опции на прането  
Push & Wash

#### Перилни препарати и дрехи за пране, 67-68

Чекмедже за перилни препарати  
Цикъл на избелване  
Разпределяне на дрехите за пране  
Специални програми  
Система за измерване на тежестта на товара

#### Проблеми и мерки за отстраняването им, 69

#### Сервизно обслужване, 70

# Инсталиране

BG

! Важно е да съхранявате тези инструкции, за да можете да правите допълнителни справки по всяко време. В случай че пералната машина бъде продадена, преотстъпена и или преместена, трябва да се погрижите инструкциите винаги да я придружават, за да се предостави на новия собственик информация за работата на уреда и съответните предупреждения.

! Прочетете внимателно инструкциите: те съдържат важна информация за монтажа, използването и безопасността.

## Разопаковане и нивелиране

### Разопаковане

1. Разопакувайте пералната машина.
2. Проверете дали пералната машина не е повредена при транспортирането. Ако е повредена, не я свързвайте, а се обърнете към дистрибутора.

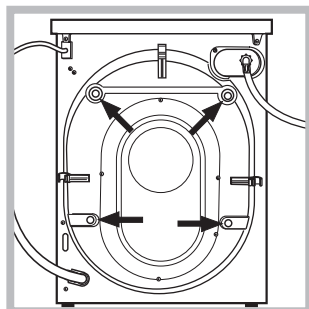

3. Отстранете 4-те защитни винта за предпазване при превода и гумираната опаковка със съответния раздалечител, намиращи се в задната част (вижте фигурата).

4. Затворете отворите с предоставените пластмасови капачки.
5. Съхранете всички части: целта е да се монтират отново при необходимост пералната машина да бъде транспортирана. ! Опаковъчният материал не е играчка за деца.

### Нивелиране

1. Монтирайте пералната машина на равен и твърд под, без да я опирате в стени, мебели и др.

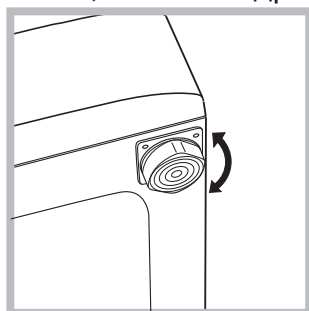

повърхност, не трябва да надвишава 2°.

2. Ако подът не е идеално равен, компенсирате неравностите, като отвиете или завиете предните крачета (вижте фигурата). Ъгълът на наклона, измерен върху работната

Точното нивелиране позволява машината да бъде стабилна и да се избягват вибрациите, шумът и преместването ѝ по време на работа. Когато настилката е мокет или килим, регулирайте така крачетата, че под пералната машина да остане достатъчно място за вентилация.

## Свързване към водопровода и електрозахранването

### Свързване на маркуча към водопроводната мрежа

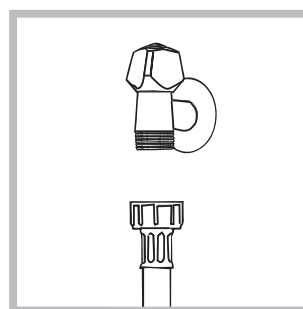

избистри.

1. Свържете захранващия маркуч, като го завиете към крана за студената вода с крайник с газова резба 3/4 (вижте фигурата). Преди да го свържете, източете водата, докато се

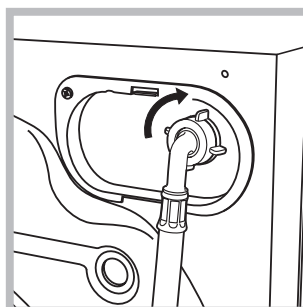

2. Свържете маркуча за студената вода към пералната машина, като го завиете към специалния щуцер, разположен от задната страна, горе вдясно (вижте фигурата).

3. Внимавайте маркучът да не се прегъва и притиска.

! Налягането по водопроводната мрежа трябва да бъде в границите, указани в таблицата "Технически данни" (вижте следващата страница).

! Ако дължината на захранващия маркуч не е достатъчна, обърнете се към специализиран магазин или към упълномощен техник.

! Никога не използвайте вече употребяван маркуч.

! Използвайте тези, които са доставени с пералната машина.

## Свързване на маркуча за мръсната вода

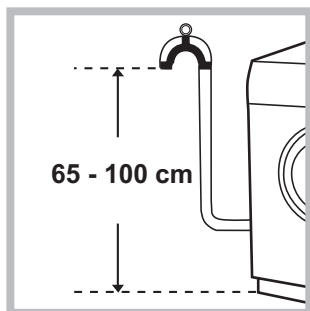

височина от пода между 65 и 100 см;

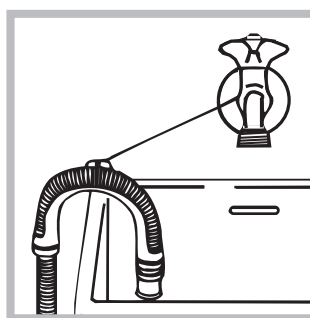

Свържете маркуча за мръсната вода, без да го прегъвате, към канализационната тръба или към тръбата за отвеждане в стената, разположени на

или го подпрете в края на мивката, или на ваната, като вържете водача за крана (вижте фигурата). Свободният край на маркуча за мръсната вода не трябва да бъде потопен във вода.

! Не се препоръчва използването на удължаващи маркучи. Ако е необходимо, удължителят трябва да има същия диаметър като оригиналния маркуч и да не надвишава 150 см.

## Свързване към електрическата мрежа

Преди да свържете щепсела в контакта, проверете дали:

- контактът е заземен съгласно действащите стандарти;
- контактът може да поеме максималната мощност на натоварване на машината, указана в таблицата с техническите данни (вижте следващата страница);
- захранващото напрежение е в границите на указаното в таблицата с технически данни (вижте следващата страница);
- контактът отговаря на щепсела на пералната машина. В противен случай заменете щепсела или контакта.

! Пералната машина не се монтира на открито, дори под навес, защото е много опасно да се остави на влиянието на атмосферните условия.

! Електрическият контакт на монтираната перална машина трябва да бъде леснодостъпен.



! Не използвайте удължители или разклонители.

! Кабелът не трябва да бъде огънат или сплескан.

! Захранващият кабел трябва да се подменя само от упълномощени техници. Внимание! Фирмата отхвърля всякаква отговорност в случаите, в които тези норми не се спазват.

## Първи цикъл на пране

След инсталиране и преди употреба включете един цикъл на изпиране с перилен препарат, но без дрехи, задавайки програмата „Автоматично почистване“ (вижте *Почистване на пералната машина*).

| Технически данни  |   |
|---|---|
| <b>Модел</b>  | XWE 81283   |
| <b>Размери</b>  | ширина 59,5 см<br>височина 85 см<br>дълбочина 60,5 см   |
| <b>Вместимост</b>   | от 1 до 8 кг.   |
| <b>Електрическо захранване</b>  | Виж табелката с характеристиките, поставена на машината   |
| <b>Захранване с вода</b>  | максимално налягане 1 MPa (10 bar)<br>минимално налягане 0,05 MPa (0,5 bar)<br>обем на казана 62 литра  |
| <b>Скорост на центрофугата</b>  | до 1200 оборота/минута  |
| <b>Програми за проверка съгласно Регламенти № 1061/2010 и № 1015/2010 на Комисията</b>  | програма 8;<br>стандартна програма за памук при 60 °C;<br>програма 9.<br>стандартна програма за памук при 40 °C.  |
| <br> | Пералната машина съответства на следните Европейски директиви:<br>- 2004/108/CE (за електромагнитна съвместимост)<br>- 2012/19/EU<br>- 2006/95/CE (за ниско напрежение) |

# Поддръжка и почистване

BG

## Спиране на водата и изключване на електрозахранването

- Затваряйте крана за вода след всяко изпиране. По този начин се ограничава износването на хидравличната инсталация на пералната машина и се ограничава опасността от течове.
- Изключвайте щепсела от електрическото захранване, когато почиствате пералната машина и по време на работи по поддръжката.

## Почистване на пералната машина

- Външната част и гумените части може да се почистват с кърпа с хладка вода и сапун. Не използвайте разтворители или абразивни препарати.
- Пералнята разполага с програма за „Автоматично почистване“ на вътрешните части, което трябва да се извършва **при абсолютно празен барабан**.

Прахът за пране (10% от препоръчаното количество за слабо замърсено пране) или специални допълнителни препарати за почистване на пералнята може да се ползват в добавка към програмата за изпиране. Препоръчва се пускането на програмата за почистване на всеки 40 изпиралия. За да задействате програмата, натиснете едновременно бутони **A** и **B** за 5 сек (вижте фигурата).

Програмата ще се активира автоматично и ще продължи около 70 минути. За да спрете цикъла, натиснете бутона START/PAUSE.

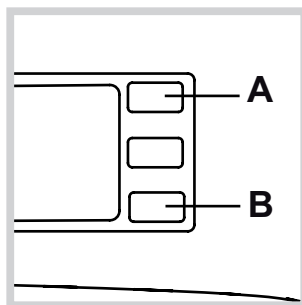

## Почистване на чекмеджето за перилни препарати

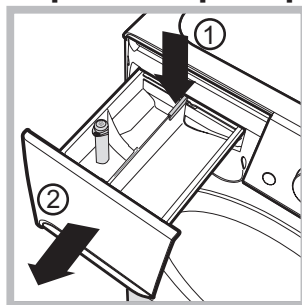

За изваждане на чекмеджето натиснете лост (1) и го издърпайте навън (2) (вижте фигурата). Измийте го под течаща вода. Това почистване трябва да се извършва често.

## Поддръжка на люка и на барабана

- Оставете люка винаги открит за избягване образуването на неприятни миризми.

## Почистване на помпата

Пералната машина е комплектована със самопочистваща се помпа, която няма нужда от поддръжка. Възможно е обаче малки предмети като монети и копчета да попаднат във филтъра, който предпазва помпата и се намира в долната ѝ част.

**!** Уверете се, че цикълът на пране е завършил и изключете щепсела от контакта.

За достъп до филтъра:

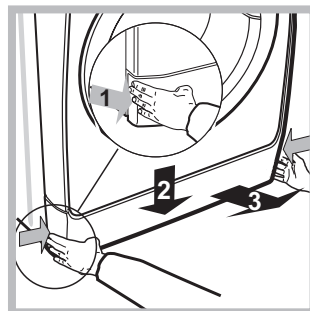

1. свалете покривния панел от предната страна на пералната машина, като натискате в посока към центъра, след това го избутайте от двете страни надолу и го извадете (вижте фигурите).

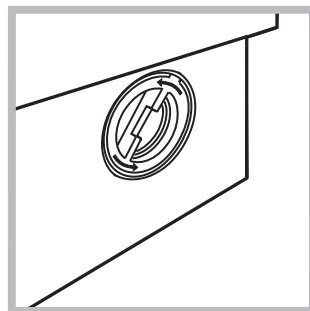

2. отвийте капачката, като я завъртите в посока, обратна на часовниковата стрелка (вижте фигурата): нормално е да изтече малко вода;

3. почистете внимателно отвътре;
4. завийте отново капачката;
5. монтирайте отново панела, като, преди да го избутате към пералнята, се уверете, че сте поставили правилно закрепващите куки в специалните водачи.

## Проверка на маркуча за студената вода

Проверявайте маркуча за студената вода поне веднъж годишно. Трябва да се подмени, ако е напукал и нацепен, защото по време на изпиране голямото налягане може да предизвика внезапно спукване. **!** Никога не използвайте вече употребяван маркуч.

! Пералната машина е проектирана и произведена в съответствие с международните норми за безопасност. Предупрежденията тук са продиктувани от съображения за безопасност и трябва да се четат внимателно.

## Общи мерки за безопасност

- Този уред е предназначен изключително за домашна употреба.
- Този уред може да бъде използван от деца над 8 години и лица с ограничени физически, сетивни или умствени способности, или с недостатъчен опит и познания, ако те са наблюдавани или инструктирани относно използването на уреда от лице, отговорно за тяхната безопасност и разбират опасностите, свързани с употребата на уреда. Децата не трябва да си играят с уреда. Поддръжката и почистването не трябва да се извършват от деца без надзор.
- Пералната машина трябва да се използва само от възрастни хора съгласно инструкциите, предоставени в тази книжка.
- Не докосвайте машината, когато сте боси, с мокри или влажни ръце или крака.
- Не изключвайте щепсела от контакта за електрически ток, като дърпате кабела, а като хващате щепсела.
- Не отваряйте чекмеджето с перилни препарати, докато пералната машина работи.
- Не докосвайте маркуча за мръсната вода, защото може да е достигнал високи температури.
- Никога не отваряйте люка със сила, защото може да се повреди обезопасителния механизъм, който предпазва от случайно отваряне.
- В случай на повреда по никакъв повод не достигайте до вътрешните механизми в опити за ремонт.
- Винаги контролирайте децата да не се доближават до работещата машина.
- По време на изпиране люкът се нагрива.
- Преместването да се извършва внимателно от двама или трима души. Никога от сам човек, защото пералната машина тежи много.
- Преди да заредите машината, проверете дали барабанът е празен.

## Рециклиране

- Унищожаване на опаковъчния материал: спазвайте местните норми – по този начин опаковъчният материал може да се рециклира.
- Европейската директива 2012/19/EU за отпадъците от електрическо и електронно оборудване предвижда домакинските електроуреди да не се изхвърлят заедно с обичайните твърди градски отпадъци. Извадените от употреба уреди трябва да бъдат събирани отделно с цел да бъде увеличен дялът на подлежащите на повторна употреба и рециклиране материали, от които

са направени, както и да бъдат избегнати евентуални вреди за здравето и околната среда.

Символът със зачеркнатия контейнер е поставен върху всички продукти, за да напомня за задължителното разделно събиране. За по-нататъшна информация относно правилното извеждане от употреба на домакинските електроуреди се обърнете към предназначената за това обществена служба или към дистрибуторите.

## Ръчно отваряне на люка

В случай че е невъзможно да се отвори вратата на люка поради прекъсване на електрическата енергия и искате да прострете прането, процедирайте по следния начин:

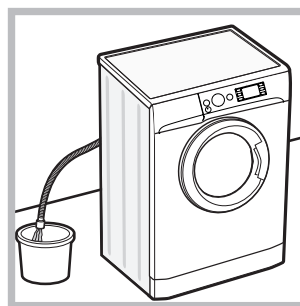

1. извадете щепсела от контакта за електрически ток.
2. уверете се, че нивото на водата в пералнята е по-ниско от отвора на люка; в противен случай отстранете излишната вода чрез маркуча за мръсна вода, като я съберете в кофа, както е посочено на *фигура*.

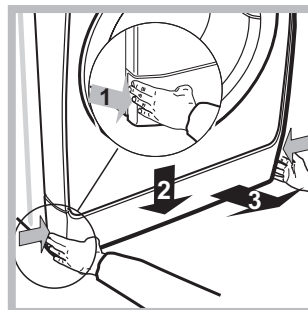

3. свалете долния панел в предната част на пералната машина с помощта на отвертка (вж. *фигура*).

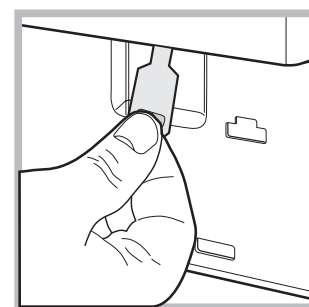
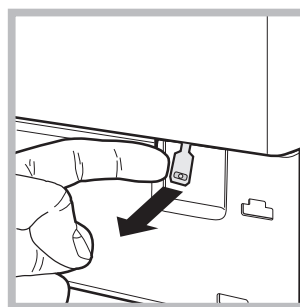

4. като използвате езичето, посочено на фигурата, дръпнете навън до освобождаване на пластмасовия изтегляч от неподвижно положение; след това го издърпайте надолу и едновременно с това отворете вратата.

5. затворете отново панела, като, преди да го избутате към пералнята, се уверите, че сте поставили правилно закрепващите куки в специалните водачи.

# Описание на пералната машина

BG

## Табло за управление

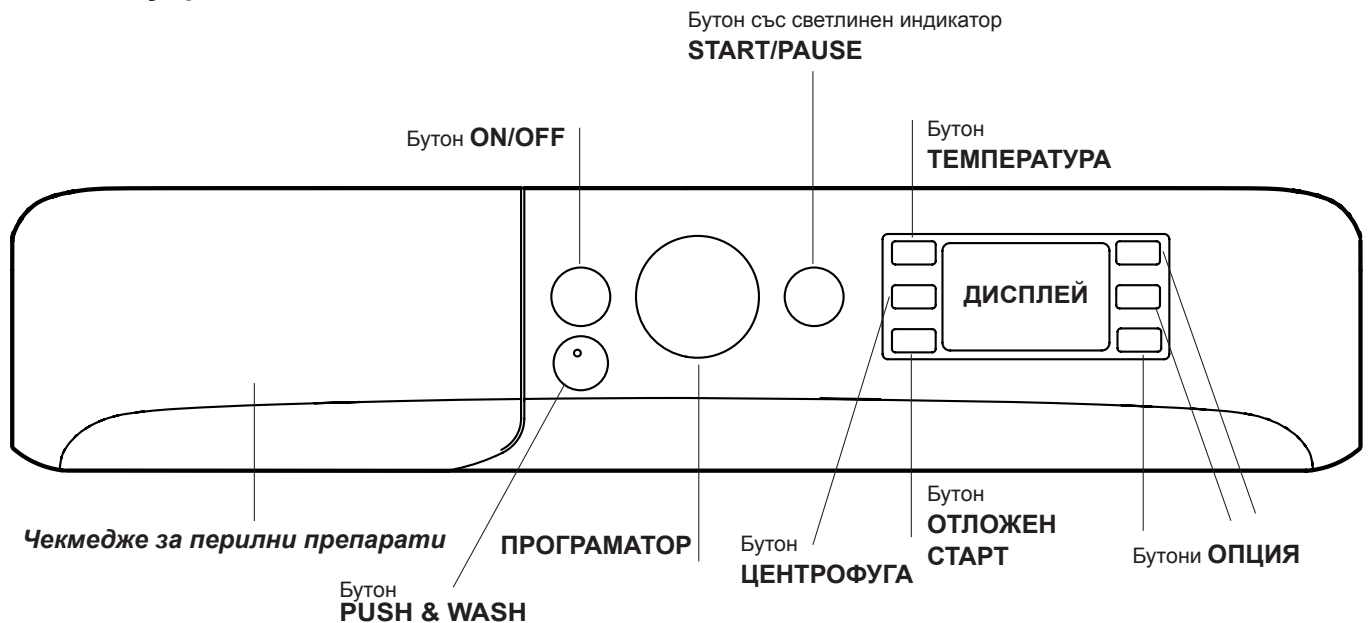

**Чекмедже за перилни препарати:** за дозиране на перилни препарати и добавки (вижте “Перилни препарати и дрехи за пране”).

**Бутон ON/OFF** : натиснете за кратко бутона за включване и изключване на пералната машина. Светлинният индикатор START/PAUSE, който бавно мига в зелен, показва, че пералната машина е включена. За да изключите пералната машина по време на пране, е необходимо да натиснете бутона по-дълго време - около 3 сек. Кратко или случайно натискане няма да доведат до спиране на машината. Изключването на пералнята по време на започнало вече пране го анулира.

**Бутон PUSH & WASH:** (вижте “Програми и опции”).

**ПРОГРАМАТОРПРОГРАМИ:** за задаване на желаната програма (вижте “Таблица с програмите”).

**Бутони ОПЦИЯ:** за избиране на възможните опции. Светлинният индикатор за избраната опция ще продължи да свети.

**Бутон ТЕМПЕРАТУРА** : натиснете, за да намалите или “изключите” температурата; стойността се изобразява на дисплея.

**Бутон ЦЕНТРОФУГА** : натиснете, за да намалите или изключите напълно центрофугата – стойността се показва на дисплея.

**Бутон ОТЛОЖЕН СТАРТ** : натиснете, за да зададете забавен старт за избраната програма – закъснението ще се появи на дисплея.

**Бутон и светлинен индикатор START/PAUSE** : когато зелен индикатор мига бавно, натиснете бутона, за да включите процеса на изпиране.

При започнал цикъл на пране индикаторът свети непрекъснато. За да направите пауза в процеса на прането, натиснете отново бутона. Светлинният индикатор мига в кехлибарен цвят. Ако символът  не свети, люкът може да се отвори. За продължаване на цикъла пране от мястото, в което е бил прекъснат, натиснете отново бутона.

### Режим на stand by

В съответствие с новите нормативи за пестене на енергия тази перална машина е снабдена със система за автоматично изключване (stand by), която се задейства след 30 минути в случай, че машината не се използва. Натиснете за кратко бутон ON/OFF и изчакайте машината да се задейства отново.

*Потребление в режим „Off“ (Изкл.): 0,5 W*

*Потребление в режим „On“ (Вкл.): 8 W*

## Дисплей

BG

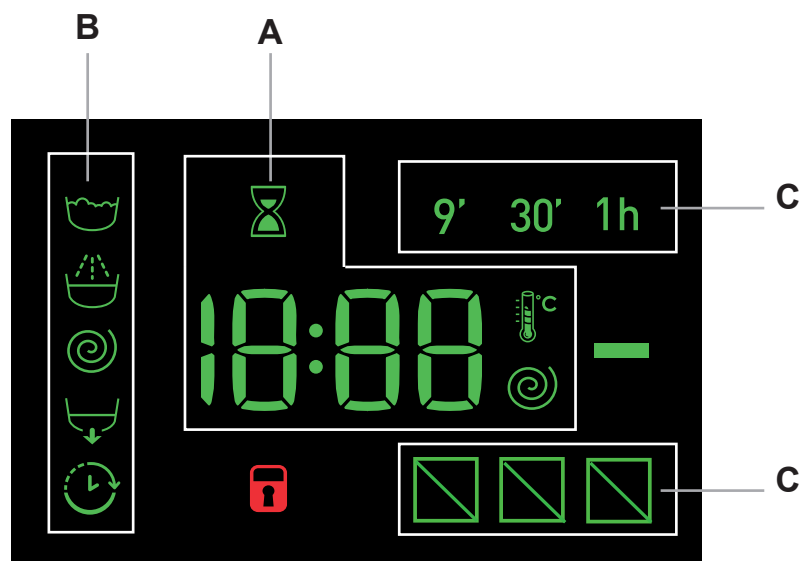

Дисплеят служи за програмиране на пералната машина и дава многостранна информация.

В сектор **A** ще се изобрази продължителността на програмите, а при задействан цикъл се показва времето, което остава до завършването му; в случай че е бил зададен ОТЛОЖЕН СТАРТ, показва времето, оставащо до включване на избраната програма.

Също така с натискане на съответния бутон се изобразяват максималните стойности на скоростта на центрофугата и на температурата, които машината може да осъществи при зададената програма, или последните избрани стойности, ако те са съвместими с избраната програма.

Пясъчният часовник свети с мигаща светлина във фазата, в която машината обработва данните въз основа на зададената програма. След max. 10 след стартирането иконата започва да свети с постоянна светлина и се показва оставащото определено време. Иконата на пясъчния часовник ще изгасне след около 1 минута от показването на оставащото определено време на дисплея.

В сектор **B** ще се изобразят “фазите на пране”, предвидени за избрания цикъл, а при включена програма се показва текущата “фаза на пране”.

- Основно пране
- Изплакване
- Центрофуга
- Източване на водата

Символът “Отложен старт” със светенето си указва, че на дисплея се изписва зададената стойност на “Отложен старт”.

В сектор **C** са представени трите нива, отнасящи се за опциите за пране.

Светлинен индикатор **БЛОКИРАН ЛЮК**

Светещият символ показва, че люкът е блокиран. За избягване на щети трябва да изчакате символът да угасне, преди да отворите люка.

За да отворите люка по време на цикъл на пране, натиснете бутона START/PAUSE. Ако символът БЛОКИРАН ЛЮК не свети, ще бъде възможно да го отворите.





# Как се извършва един цикъл на пране

BG

## Бързо програмиране

- ПОСТАВЯНЕ НА ДРЕХИТЕ ЗА ПРАНЕ.** Отваря се вратичката на люка. Заредете дрехите за пране, като внимавате да не превишите количеството на зареждане, посочено в таблицата с програмите на следващата страница.
- ДОЗИРАНЕ НА ПЕРИЛНИЯ ПРЕПАРАТ.** Извадете чекмеджето и изсипете перилния препарат в специалните ванички, както е обяснено в *“Перилни препарати и дрехи за пране”*.
- ЗАТВОРЕТЕ ЛЮКА.**
- Натиснете бутона „PUSH & WASH”, за да стартирате програмата за изпиране.

## Нормално програмиране

- ВКЛЮЧВАНЕ НА ПЕРИЛНИЯТА.** Натиска се бутон ; светлинният индикатор START/PAUSE свети бавно с мигаща светлина в зелен.
- ПОСТАВЯНЕ НА ДРЕХИТЕ ЗА ПРАНЕ.** Отваря се вратичката на люка. Заредете дрехите за пране, като внимавате да не превишите количеството на зареждане, посочено в таблицата с програмите на следващата страница.
- ДОЗИРАНЕ НА ПЕРИЛНИЯ ПРЕПАРАТ.** Извадете чекмеджето и изсипете перилния препарат в специалните ванички, както е обяснено в *“Перилни препарати и дрехи за пране”*.
- ЗАТВОРЕТЕ ЛЮКА.**
- ИЗБИРАНЕ НА ПРОГРАМАТА.** Изберете с превключвателя ПРОГРАМИ желаната програма; към нея са предвидени температура и скорост на центрофугиране, които могат да бъдат изменени. На дисплея се изобразява продължителността на цикъла на пране.
- ПЕРСОНАЛИЗИРАНЕ НА ЦИКЪЛ ПРАНЕ.**  
Натиснете съответните бутони:  
  **Промяна на температурата и/или центрофугирането.** Машината автоматично изписва максималните температура и скорост на центрофугиране, които са предвидени за зададената програма, или последно избраните такива параметри, ако са съвместими с текущо избраната програма. С натискане на бутон  се намалява прогресивно температурата – до студено пране – “OFF”. С натискане на бутон  се намалява центрофугата – до пълното ѝ изключване “OFF”. Последващо натискане на бутоните връща стойностите на максимално предвидените.  
**!** Изключение: с избиране на програма 8 температурата може да се повиши до 90°.

## **Задаване на отложен старт.**

За задаване на отложен старт на избрана програма натиснете съответния бутон до достигане на желаното време за закъснение. Когато е активна тази опция, на дисплея ще светне символът . За отказ от отложено стартиране натискайте бутона, докато на дисплея се изпише “OFF”.



## **Променяне на характеристиките на цикъла.**

- Натиснете бутона, за да активирате опцията – съответният индикатор за бутона светва.
- При повторното му натискане опцията се деактивира и индикаторът изгасва.

**!** Ако избраната опция не е съвместима със зададената програма, светлинният индикатор ще мига и опцията няма да се активира.

**!** Ако избраната функция не е съвместима с друга предварително зададена функция, тази несъвместимост се сигнализира с мигане на светлинния индикатор и трикратно издаване на звуков сигнал, като ще се активира само втората функция и ще се освети съответният индикатор.

**!** Опциите могат да променят препоръчителното количество на зареждане и/или продължителността на цикъла.

- 7. СТАРТИРАНЕ НА ПРОГРАМАТА.** Натиснете клавиш START/PAUSE. Съответният индикатор започва да свети непрекъснато в зелен и люкът се блокира (символът БЛОКИРАН ЛЮК  свети). За да смените програмата, докато се изпълнява един цикъл, поставете пералната машина в режим на пауза, натискайки бутона START/PAUSE (светлинният индикатор START/PAUSE започва бавно да мига в кехлибарен цвят), след което изберете желания цикъл и натиснете отново бутона START/PAUSE. За да отворите люка по време на цикъл на пране, натиснете бутона START/PAUSE. Ако символът БЛОКИРАНЕ НА ЛЮКА  не свети, ще бъде възможно да отворите вратата. Натиснете отново бутона START/PAUSE, за да продължи програмата от мястото, в което е била прекъсната.
- 8. КРАЙ НА ПРОГРАМАТА.** Указва се от надписа “END” върху дисплея и когато символът за БЛОКИРАН ЛЮК  угасне, люкът може да се отвори. Отворете люка, извадете прането и изключете пералнята.

**!** Ако искате да спрете вече започнал цикъл, натиснете продължително бутона . Изпълнението на цикъла ще се прекъсне и пералнята ще се изключи.



## Таблица с програмите

| Програми                     | Описание на програмата  | Макс. темп. (°C) | Макс. скорост (обороти в минута) | Перилни препарати и добавки |               |            |        | Зареждане макс. (кг) | Остатъчна влажност % | Разход на енергия kWh | Общ разход на вода lt | Продължителност на цикъла |
|------------------------------|---|------------------|----------------------------------|-----------------------------|---------------|------------|--------|----------------------|----------------------|-----------------------|-----------------------|---------------------------|
|                              |   |                  |                                  | Предпране                   | Основно пране | Омекотител | Белина |                      |                      |                       |                       |                           |
| <b>Специални</b>             |   |                  |                                  |                             |               |            |        |                      |                      |                       |                       |                           |
| 1                            | <b>Sport</b>  | 30°              | 600                              | -                           | ●             | ●          | -      | 4                    | -                    | -                     | -                     | 60'                       |
| 2                            | <b>Тъмни</b>  | 30°              | 800                              | -                           | ●             | ●          | -      | 5                    | -                    | -                     | -                     | 80'                       |
| 3                            | <b>Премахване на миризми (Памук)</b>  | 60°              | 1000                             | -                           | ●             | ●          | -      | 3,5                  | -                    | -                     | -                     | 120'                      |
| 3                            | <b>Премахване на миризми (Синтетични)</b>   | 40°              | 1000                             | -                           | ●             | ●          | -      | 3,5                  | -                    | -                     | -                     | 105'                      |
| 4                            | <b>Деликатно пране</b>  | 30°              | 0                                | -                           | ●             | ●          | -      | 1                    | -                    | -                     | -                     | 80'                       |
| 5                            | <b>Вълнени тъкани:</b> за вълна, кашмир и т.н.  | 40°              | 800                              | -                           | ●             | ●          | -      | 2                    | -                    | -                     | -                     | 85'                       |
| 6                            | <b>Пухени якета и завивки:</b> За дрехи и завивки, подплатени с гъши пух.                   | 30°              | 1000                             | -                           | ●             | ●          | -      | 3,5                  | -                    | -                     | -                     | 100'                      |
| <b>Standard</b>              |   |                  |                                  |                             |               |            |        |                      |                      |                       |                       |                           |
| 7                            | <b>Памук с предпране Бели:</b> изключително замърсени.                                      | 90°              | 1200                             | ●                           | ●             | ●          | -      | 8                    | 53                   | 2,80                  | 105                   | 210'                      |
| 8                            | <b>Стандартна програма за памук при 60° (1):</b> бели и цветни, устойчиви, силно замърсени. | 60° (Max. 90°)   | 1200                             | -                           | ●             | ●          | -      | 8                    | 53                   | 1,04                  | 55                    | 215'                      |
| 9                            | <b>Стандартна програма за памук при 40° (2):</b> бели и цветни, деликатни, силно замърсени. | 40°              | 1200                             | -                           | ●             | ●          | -      | 8                    | 53                   | 0,87                  | 81                    | 185'                      |
| 10                           | <b>Синтетични:</b> цветни, устойчиви, силно замърсени                                       | 60°              | 800                              | -                           | ●             | ●          | -      | 4,5                  | 46                   | 0,86                  | 47                    | 115'                      |
| 10                           | <b>Синтетични (3):</b> цветни, устойчиви, силно замърсени                                   | 40°              | 800                              | -                           | ●             | ●          | -      | 4,5                  | 46                   | 0,60                  | 51                    | 105'                      |
| 11                           | <b>Цветни</b>   | 40°              | 1200                             | -                           | ●             | ●          | -      | 8                    | 53                   | 0,89                  | 80                    | 105'                      |
| <b>Есо &amp; Бързо пране</b> |   |                  |                                  |                             |               |            |        |                      |                      |                       |                       |                           |
| 12                           | <b>Стандартна програма за памук при 20°:</b> бели и цветни, деликатни, силно замърсени.     | 20°              | 1200                             | -                           | ●             | ●          | -      | 8                    | -                    | -                     | -                     | 185'                      |
| 13                           | <b>Есо Синтетични</b>   | 20°              | 800                              | -                           | ●             | ●          | -      | 8                    | -                    | -                     | -                     | 120'                      |
| 14                           | <b>Бързо пране</b>  | -                | 800                              | -                           | -             | ●          | -      | 1,5                  | -                    | -                     | -                     | 9'                        |
| 14                           | <b>Бързо пране</b>  | 30°              | 800                              | -                           | ●             | ●          | -      | 3,5                  | 80                   | 0,18                  | 43                    | 30'                       |
| 14                           | <b>Бързо пране</b>  | 60°              | 1000                             | -                           | ●             | ●          | -      | 8                    | -                    | -                     | -                     | 60'                       |
| <b>Частични</b>              |   |                  |                                  |                             |               |            |        |                      |                      |                       |                       |                           |
|                              | <b>Изплакване/Белина</b>  | -                | 1200                             | -                           | -             | ●          | ●      | 8                    | -                    | -                     | -                     | 55'                       |
|                              | <b>Центрофуга + Източване на водата</b>   | -                | 1200                             | -                           | -             | -          | -      | 8                    | -                    | -                     | -                     | 25'                       |

Продължителността на цикъла, показана на дисплея или посочена в ръководството, е приблизително изчислена въз основа на стандартните условия. Реалното времетраене може да варира в зависимост от множество фактори като температура и налягане на водата при пълнене, температура на въздуха в помещението, количество перилнен препарат, количество, вид и тегло на прането, допълнително избрани опции.

1) Програма за проверка съгласно стандарт 1061/2010: задайте програма 8 с температура 60°C.

Този цикъл е подходящ за пране на памучни, нормално замърсени тъкани и е най-ефективен от гледна точка на комбиниран разход на енергия и вода, подходящ е за дрехи, които могат да се перат на 60°C. Действителната температура на пране може да се различава от указаната.

2) Програма за проверка съгласно стандарт 1061/2010: задайте програма 9 с температура 40°C.

Този цикъл е подходящ за пране на памучни, нормално замърсени тъкани и е най-ефективен от гледна точка на комбиниран разход на енергия и вода, подходящ е за дрехи, които могат да се перат на 40°C. Действителната температура на пране може да се различава от указаната.

За всички институции, извършващи изпитания:

2) Продължителна програма за памук: задайте програма 9; с температура 40° C.

3) Дълга програма за синтетични тъкани: задайте програма 10 с температура 40° C.

## Опции на прането

### Бързо пране

При еднократно натискане ще се освети иконата за 9', при двукратно – иконата за 30', и при трикратно – иконата за 1h. При четвърто натискане на бутона се осветява отново иконата за 9'.

! Не може да се активира за програми 1-2-3-4-5-6-7-8-9-10-11-12-13--.

### Бързо приключване

Докато се изпълнява зададената програма за пране, при определени обстоятелства натискането на този бутон позволява – при необходимост – да се завърши програмата само след 20 минути, като се извършва кратко изплакване и центрофугиране максимум на 800 оборота или по-ниски, ако те са били намалени ръчно при настройване на програмата. В такъв случай качеството на изпирането и изплакването ще бъде по-ниско. След натискане на бутона се осветява съответният индикатор и индикаторът за фазата на изплакване. Ако избраната температура е по-висока или равна на 40° и/или бутонът бъде натиснат в началната фаза на програмата, продължителността на функцията "Бързо приключване" ще се увеличи,

за да се осъществи правилното разтваряне на перилния препарат и да бъдат предпазени тъканите от повреждане. В този случай ще мига светлинният индикатор за фаза на изплакване, а индикаторът за пране ще остане постоянно осветен, докато не бъдат удовлетворени необходимите условия за активиране. Ако остатъчното време на програмата за пране е под 20 минути, тази функция не може да бъде активирана.

! Не може да се активира за програми 2-4-5-6-14--.

### Петна

Тази функция позволява чрез избор на вида замърсяване цикълът да се настрои по най-подходящ начин за отстраняване на петната. Видовете замърсявания са:

- **Храна** – например при петна от храни и напитки.

- **Работа** – например при петна от смазки и мастило.

- **На открито** – например при петна от кал и трева.

! Продължителността на цикъла за пране се променя в зависимост от избрания вид замърсяване.

! Не може да се активира за програми 1-2-3-4-5-6-7-11-12-13-14--.

---

## Push & Wash

Тази функция позволява да се стартира цикъл на изпиране дори и при изключена машина без предварително натискане на бутона ON/OFF или, след включване на пералнята, без да се задейства никакъв друг бутон и/или ключ (в противен случай програмата Push & Wash ще се деактивира). Натиснете бутона в продължение на 2 секунди за стартиране на цикъла Push & Wash. Активираният светлинен индикатор сигнализира, че цикълът е стартиран. Този цикъл на пране е идеален за дрехи от памук и синтетика, като работната му температура е 30°, а максималната скорост на центрофугата е 1200 оборота в минута. Зареждане макс. 4 кг. (Продължителност на цикъла 50').

### Как се задейства?

1. Заредете прането (дрехи от памук и/или синтетика) и затворете люка.
2. Поставете перилния препарат и добавките.
3. Стартирайте програмата, като натиснете и задържите за 2 секунди бутона Push & Wash. Съответният индикатор ще се освети в зелено, а люкът се блокира (символът за блокиран люк свети).

**Забележка:** Стартирането на прането чрез бутона Push & Wash активира автоматичен цикъл, подходящ за памук и синтетика, без възможност за допълнителни настройки. Тази програма не позволява да бъдат зададени допълнителни функции.

За да отворите люка по време на цикъл на пране, натиснете бутона START/PAUSE. Ако символът за блокиран люк не свети, ще бъде възможно да отворите вратата. Натиснете отново бутона START/PAUSE, за да продължи програмата от мястото, на което е била прекъсната.

4. Когато програмата завърши, се осветява индикаторът END.

# Перилни препарати и дрехи за пране

## Чекмедже за перилни препарати

Добрият резултат от прането зависи и от правилното дозиране на перилните препарати. С предозиране не се бере по-ефикасно, а това води до отлагане на налепи по вътрешната страна на пералната машина и до замърсяване на околната среда.

! Не използвайте препарати за ръчно пране, защото образуват много пяна.

! Използвайте прахообразни перилни препарати за бели памучни тъкани за предпране и за пране при температура над 60°C.

! Уверете се, че следват указанията, посочени върху опаковката на перилния препарат.

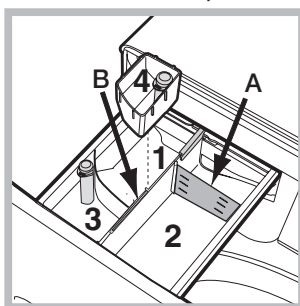

Изтеглете чекмеджето за перилни препарати и изсипете праха за пране и допълнителните препарати по следния начин.

### Отделение 1: Препарат за предпране (на прах)

Преди да изсипете препарата, проверете дали не е поставена

допълнителната ваничка 4.

### Отделение 2: Препарат за пране (на прах или течен)

При употребата на течен препарат за пране се препоръчва да се използва разделителят от комплекта А с цел правилно дозиране. В случай на употреба на прах за пране върнете разделителя в отделение В.

### Отделение 3: Допълнителни препарати (омекотител и др.)

Омекотителят не трябва да надвишава нивото, означено с „max“ на централния палец.

### допълнителна ваничка 4: Белина

## Цикъл на избелване

Поставете допълнително доставената ваничка 4 в отделение 1. При дозиране на белината не трябва да се надвишава нивото, означено с „max“ на централния палец. За извършване на избелването, налейте необходимото количество белина в допълнителната ваничка 4 и изберете програмата

! Обикновената белина се използва за устойчиви бели тъкани, а деликатната белина за цветни, синтетични и вълнени тъкани.

## Разпределяне на дрехите за пране

- Разпределете прането съобразно:
  - типа на тъканите/символа върху етикета.
  - цветовете: отделете цветните от белите дрехи.
- Изпразнете джобовете и проверете копчетата.
- Не надвишавайте указните стойности за теглото на сухото пране: вижте „Таблица с програмите“.

### Колко тежат дрехите за пране?

- 1 чаршаф 400-500 г
- 1 калъфка 150-200 г
- 1 покривка 400-500 г
- 1 хавлия 900-1200 г
- 1 кърпа 150-250 г

## Специални програми

**Sport** (програмата 1) е разработена за пране на слабо замърсено спортно облекло (анцузи, шорти и др.); за постигане на по-добри резултати се препоръчва да не се надвишава максималното натоварване, указано в „Таблица с програмите“. Препоръчва се да се използва течен перилен препарат в доза за половин зареждане.

**Тъмни:** използвайте програмата 2 за прането в тъмни цветове. Програмата е предназначена за запазване на тъмните цветове във времето. За по-добри резултати се препоръчва ползването на течен перилен препарат, за предпочитане при дрехите в тъмни цветове.

**Премахване на миризми:** използвайте програма 3 за изпиране на облекло с цел премахване на неприятни миризми (напр. цигарен дим, пот, пържено). Програмата е разработена за премахване на лошите миризми, като предпазва нишките на тъканите. Препоръчително е дрехите от синтетика или смесените облекла да се перат на 40°, а на 60° – тъканите от устойчив памук.

**Деликатно пране:** използвайте програма 4 за изпиране на особено деликатно облекло.

Препоръчително е облеклото да се обърне с вътрешната страна навън, преди да бъде изпрано. За по-добри резултати се препоръчва използването на течен перилен препарат за деликатни тъкани.

**Вълнени тъкани:** цикълът на изпиране „Вълна“ на тази пералня е тестван и одобрен от компанията Woolmark за пране на тъкани, съдържащи вълна, определени като „подходящи за изпиране на ръка“, при условие че се спазват инструкциите от етикета на дрехата и указанията на производителя на пералнята. (M1127)



**Пухени якета и завивки:** за пране на дрехи и завивки с подплата от гъши пух, като двойни или единични пухени завивки (не по-тежки от 3,5 kg), възглавници, якета използвайте специалната програма 6. Препоръчва се пухените завивки да се поставят в барабана, като краищата им се подгънат навътре (вижте фигурите) и да не се превишават 3/4 от обема на самия барабан. За оптимално изпиране се препоръчва използване на течен перилен препарат, който се дозира в чекмеджето за перилния препарат.

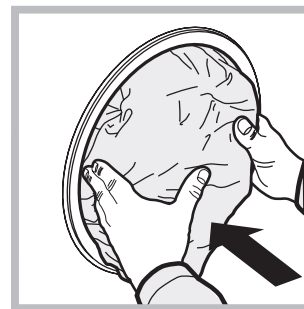

**Цветни:** използвайте цикъла **11** за прането в светли цветове. Програмата е разработена с цел продължителното запазване на тъмните цветове на тъканите.

**Стандартна програма за памук при 20°** (програма **12**) е идеална за замърсено пране от памучна тъкан. Добрите резултати включително при изпиране със студена вода, в сравнение с тези след пране при 40°, са гарантирани от механичното действие с промяна на скоростта, многократно и често достигащо до пикови стойности.

**Есо Синтетични** (програма **13**) е идеална за средно замърсено смесено пране (памук и синтетика). Добрите резултати, включително при изпиране със студена вода, са гарантирани от механичното действие с промяна на скоростта на определени интервали с не голяма продължителност.

**Бързо пране** (програма **14**) позволява да се настройва продължителността на цикъла от 9' до 1h. При натискане на съответния бутон „Бързо пране“ е възможно да се променя времетраенето на цикъла между 9' (освежаване), 30' (пране) и 1h (пране). Цикълът с продължителност 9' позволява да се освежи облеклото само с използване на омекотител, **като се препоръчва да не се поставя перилен препарат в машината.** Цикълът с продължителност 30' е разработен за изпиране на слабо замърсено облекло (без вълна и коприна) с максимално тегло 3 кг за кратко време. Продължава само 30' и по този начин пести енергия и време. Цикълът с продължителност "1h" е разработен, за да изпира на 60° за един час облекло от устойчив памук със средна степен на замърсяване, като гарантира добри резултати от прането. За облекло от синтетика или смесени тъкани е препоръчително да се понижи температурата на 40°.

### **Система за измерване на тежестта на товара**

Преди всяко центрофугиране, с цел избягване на прекалени вибрации и за да се получи равномерно разпределяне на товара, барабанът се завърта със скорост, малко по-висока от тази при пране. Ако след направените последователни опити товарът все още не е правилно разпределен, машината извършва центрофугиране при скорост, по-ниска от предвидената. При наличие на прекален дисбаланс пералнята извършва разпределението вместо центрофугата. За улесняване на по-доброто разпределение на товара и правилното му балансиране се препоръчва да се смесват дрехи за пране с големи и малки размери.

# Проблеми и мерки за отстраняването им

Възможно е пералната машина да откаже да работи. Преди да се обадите в сервиса за техническа поддръжка и ремонт (*вижте "Сервизно обслужване"*), проверете дали не става въпрос за леснорешим проблем, като си помогнете със следващия списък.

## Проблеми:

## Възможни причини/Мерки за отстраняването им:

**Пералната машина не се включва.**

- Щепселът не е включен към електрически контакт или не е добре включен, за да прави контакт.
- Няма ток вкъщи.

**Цикълът на изпиране не започва.**

- Люкът не е затворен добре
- Бутонът ON/OFF не е бил натиснат.
- Бутонът START/PAUSE не е бил натиснат.
- Кранът за вода не е отворен.
- Въвело се е закъснение за часа на стартиране.

**Пералната машина не се пълни с вода (на дисплея се показва надпис H2O).**

- Маркучът за студената вода не е свързан към крана.
- Маркучът е прегънат.
- Кранът за вода не е отворен.
- Няма вода по водопроводната мрежа.
- Налягането е недостатъчно.
- Бутонът START/PAUSE не е бил натиснат.

**Пералнята непрекъснато се пълни и източва.**

- Маркучът за мръсната вода не е монтиран между 65 и 100 см от земята (*вижте "Инсталиране"*).
- Краят на маркуча за мръсната вода е потопен във вода (*вижте "Монтаж"*).
- Канализационната тръба в стената няма отдушник.

Ако след тези проверки проблемът не се реши, затворете крана за водата, изключете пералната машина и позвънете в сервиса. Ако жилището ви се намира на последните етажи на сградата, налягането на студената вода може да е ниско, поради което пералната машина непрекъснато се пълни и източва. За избягване на това неудобство в търговската мрежа се предлагат подходящи възвратни клапани.

**Пералната не се източва или не центрофугира.**

- Програмата не предвижда източване: с някои програми трябва да се извършва ръчно.
- Маркучът за мръсната вода е притиснат (*вижте "Монтаж"*).
- Канализационната тръба е запушена.

**Пералната вибрира много по време на центрофугиране.**

- При монтажа барабанът не е бил отблокиран правилно (*вижте "Монтаж"*).
- Пералната машина не е нивелирана (*вижте "Монтаж"*).
- Пералната машина е притисната между мебели и стена (*вижте "Монтаж"*).

**Пералнята има теч.**

- Маркучът за студената вода не е добре свързан (*вижте "Монтаж"*).
- Чекмеджето за перилни препарати е запушено (за почистването му *вижте "Поддръжка и почистване"*).
- Маркучът за мръсната вода не е закрепен добре (*вижте "Монтаж"*).

**Светлинните индикатори на "Опции" и светлинният индикатор на "START/PAUSE" мигат и дисплеят изписва код за грешка.**

- Изключете машината и извадете щепсела от контакта, изчакайте около 1 минута и я включете отново. Ако неизправността не може да се отстрани, потърсете услугите на сервиса.

**Бразува се твърде много пяна.**

- Перилният препарат не е за автоматична пералня (трябва да има надпис "за автоматична пералня", "за пране на ръка и за автоматична пералня" или подобен надпис).
- Дозирането е било твърде голямо.

**Не се задейства Push & Wash.**

- След включване на пералната машина е задействана друга команда, различна от Push & Wash. Изключете машината и натиснете бутона Push & Wash.

**Програмата е с много по-малка продължителност от предвиденото.**

- Активирана е функцията "Бързо приключване".

# Сервизно обслужване

BG

## Преди да се свържете с техническия сервиз:

- Проверете дали можете да решите сами проблема (вижте "Неизправности и начини за отстраняването им");
- Включете отново програмата, за да проверите дали неизправността е отстранена;
- В противен случай се обърнете към Центъра за техническо обслужване и ремонт.

! Никога не ползвайте услугите на неупълномощени техници.

## Съобщете:

- типа на проблема;
- модела на машината (Mod.);
- серийния номер (S/N).

Тази информация се намира върху фабричната табелка, разположена на задната страна на пералната машина, и в предната част; вижда се след отваряне на люка.

## ДЕЛЕГИРАН РЕГЛАМЕНТ (ЕС) № 1061/2010 НА КОМИСИЯТА

|   |                 |
|---|-----------------|
| Марка   | INDESIT         |
| Модел   | XWE 81283X W EU |
| Капацитет на памучно пране в кг   | 8.0             |
| Енергиен клас от A+++ (ниска консумация) до G (висока консумация)                                   | A+++            |
| Годишна консумация на енергия (kWh) <sup>1)</sup>   | 193.0           |
| Консумация на енергия при стандартна програма памук 60°C при пълно зареждане в kWh <sup>2)</sup>    | 1.044           |
| Консумация на енергия при стандартна програма памук 60°C при частично зареждане в kWh <sup>2)</sup> | 0.715           |
| Консумация на енергия при стандартна програма памук 40°C при частично зареждане в kWh <sup>2)</sup> | 0.644           |
| Консумация на мощност (W) при режим в готовност   | 0.5             |
| Консумация на мощност (W) при режим на работа   | 8.0             |
| Годишна консумация на вода в литри <sup>3)</sup>  | 11594           |
| Клас на изсушаване от G (ниска ефективност) до A (висока ефективност)                               | B               |
| Максимални обороти на центрофугата <sup>4)</sup>  | 1200            |
| Съдържание на остатъчна влажност <sup>5)</sup>  | 53%             |
| Продължителност в минути на стандартна програма памук 60 °C при пълно зареждане                     | 215             |
| Продължителност в минути на стандартна програма памук 60 °C при частично зареждане                  | 155             |
| Продължителност в минути на стандартна програма памук 40 °C при частично зареждане                  | 145             |
| Продължителност в минути при преминаване от работен режим в режим на изчакване                      | 30              |
| Съдържание на остатъчна влажност <sup>6)</sup>  | 52              |
| Ниво на шум в dB(A) re 1 pW при центрофугиране <sup>6)</sup>  | 80              |

<sup>1)</sup> Информацията на енергийния стикер и описанието на продукта се отнася за стандартна програма памук 60°C при пълно и частично зареждане и стандартна програма памук 40°C при частично зареждане. Стандартните програми памук 60°C и 40°C са подходящи за пране на нормално замърсени памучни тъкани и са най-ефективни по отношение консумацията на енергия и вода. Частичното зареждане е половината от максималния капацитет на пране.

<sup>2)</sup> Базирано на 220 стандартни цикъла на пране на памучни тъкани при 60°C и 40°C при пълно и частично зареждане и при консумация на нисък режим на мощност. Реалната консумация на енергия зависи от това как се използва уреда.

<sup>3)</sup> Базирано на 220 стандартни цикъла на пране на памучни тъкани при 60°C и 40°C при пълно и частично зареждане. Реалната консумация на вода зависи от това как се използва уреда.

<sup>4)</sup> По-ниската стойност между стандартни програми 60 °C при пълно и частично зареждане или 40°C при частично зареждане.

<sup>5)</sup> По-високата стойност получена при програми памук 60 °C при пълно или частично зареждане или 40°C при частично зареждане.

<sup>6)</sup> Базирано на фазите на пране и центрофугиране за стандартна програма памук 60°C при пълно зареждане.

UK

Українська

XWE 81283

### Зміст

#### Встановлення, 72-73

Розпакування й вирівнювання  
Підключення води й електроенергії  
Перший цикл прання  
Технічні дані

#### Технічне обслуговування та догляд, 74

Виключення води й електричного живлення  
Очищення пральної машини  
Очищення касети для пральних засобів  
Догляд за люком та барабаном  
Миття насосу  
Контроль труби для подачі води

#### Запобіжні заходи та поради, 75

Загальна безпека  
Утилізація  
Ручне відкривання дверцят люку

#### Опис пральної машини, 76-77

Панель команд  
Дисплей

#### Як здійснювати цикл прання, 78

#### Програми й опції, 79-80

Таблиця програм  
Опції прання  
Push & Wash

#### Пральні засоби і білизна, 81-82

Касета з пральним засобом  
Цикл відбілювання  
Підготовка білизни  
Спеціальні програми  
Система балансування завантаження

#### Несправності та засоби їх усунення, 83

#### Допомога, 84

# Встановлення

УК

! Необхідно зберігати дану брошуру, щоб мати нагоду звернутися до неї у будь-який момент. У випадку продажу, передачі іншій особі або переїзду переконайтеся, що інструкція перебуває разом із пральною машиною й новий власник може ознайомитися з її принципами роботи й відповідними запобіжними заходами. ! Уважно вивчіть інструкцію: в ній міститься важлива інформація щодо встановлення, використання та безпеки.

## Розпакування та вирівнювання

### Розпакування

1. Розпакування пральної машини
2. Вдоскональтеся, що машина не зазнала ушкоджень під час транспортування. Якщо вона має пошкодження, не виконуйте ніяких підключень та негайно зверніться до постачальника.

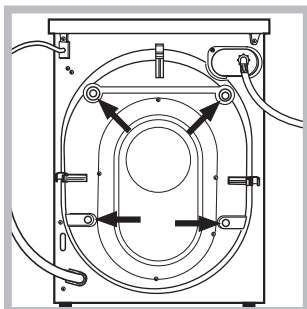

3. Видаліть 4 запобіжні гвинти для транспортування та прокладку з відповідною розпірною деталлю, які знаходяться позаду (див. малюнок).

4. Закрийте отвори пластиковими заглушками з комплекту постачання.
  5. Збережіть усі деталі: якщо пральна машина має перевозитися, їх потрібно встановити знову.
- ! Забороняйте дітям гратися з упаковками.

### Вирівнювання

1. Встановіть пральну машину на рівній та твердій підлозі, не притуляючи її до стін, меблів, тощо.

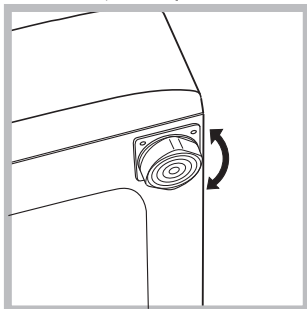

2. Якщо підлога не є ідеально горизонтальною, компенсуйте нерівності за допомогою передніх ніжок (див. малюнок) – розкручуючи їх; кут нахилу

відносно робочої поверхні не повинен перевищувати 2°.

Належне вирівнювання надає стабільність машині та запобігає вібрації, шуму та пересуванню під час роботи. При встановленні машини на килимовому покритті або килимі відрегулюйте ніжки таким чином, щоб залишити під пральною машиною достатній простір для вентиляції.

## Підключення води й електроенергії

### Під'єднання труби подачі води

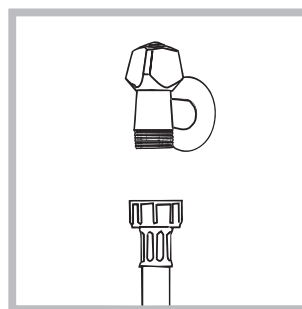

1. Підключити живлячий трубопровід, прикрутивши його до крану холодної води за допомогою штуцера з газовою різьбою 3/4 (див. малюнок).

Перед підключенням

спустіть воду, доки вона не стане прозорою.

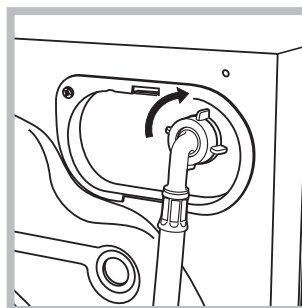

2. Підключіть трубу подачі води до пральної машини, прикрутивши її до роз'єму для води, який знаходиться угорі праворуч на задньому боці машини (див. малюнок).

3. Зверніть увагу, щоб труба не мала згинів та утисків.

! Тиск води в крані має відповідати значенням у таблиці Технічних даних (див. сторінку поруч).

! Якщо довжини труби подачі води не вистачає, зверніться у спеціалізовану крамницю або до уповноваженого фахівця.

! Не використовуйте ніколи труби, що вже були у користуванні.

! Використовуйте труби з комплекту постачання до машини.



## Підключення зливного шланга

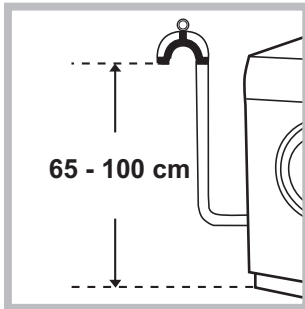

Підключіть зливний шланг, не згинаючи його, до каналізаційного каналу або до входу до такого каналу на стіні, на відстані від 65 до 100 см від підлоги;

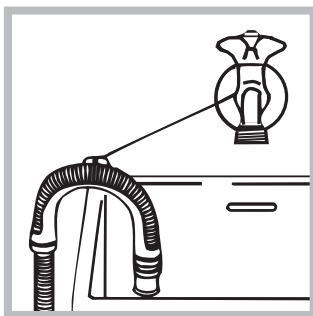

або покладіть його на край вмивальника або ванни, поєднавши направляючу, яка входить до комплекту постачання, до крану (див. малюнок). Не залишайте вільний

кінець зливного шланга зануреним у воду.

! Використання подовжувача шланга не рекомендоване. В разі необхідності використання подовжувача шлангу, переконайтеся у тому, що він має той самий діаметр та його довжина не перевищує 150 см.

## Електричні підключення

Перш ніж вставити вилку в електричну розетку, переконайтеся, що:

- розетка має заземлення у відповідності до встановлених норм;
- розетка розрахована на максимальне навантаження у межах потужності машини, зазначене у таблиці Технічних даних (див. малюнок поруч);
- напруга живлення перебуває у межах, зазначених у таблиці Технічних даних (див. малюнок поруч);
- розетка підходить до вилки пральної машини. В іншому випадку замініть розетку або вилку.

! Машину не можна встановлювати поза приміщенням, навіть в захищених місцях, тому що дуже небезпечно піддавати її впливу дощу і грози.

! Коли машину вже встановлено, забезпечте вільний доступ до електричної розетки.

! Не використовуйте подовжувачі й трійники.

! Шнур живлення не повинен мати згинів або утисків.

! Проводити заміну шнуру живлення можуть тільки вповноважені фахівці.

Увага! Компанія знімає з себе відповідальність за умови недотримання вказаних норм.

## Перший цикл прання

Після встановлення та перш ніж розпочати використання машини, виконайте цикл прання з миючим засобом але не завантажуючи білизну, встановивши програму «Самоочищення» (див. «Очищення пральної машини»).

| Технічні дані   |   |
|---|---|
| Модель  | XWE 81283   |
| Розміри   | ширина 59,5 см<br>висота 85 см<br>глибина 60,5 см   |
| Кількість білизни   | від 1 до 8 кг   |
| Електричні підключення  | див. шильдік з технічними даними на машині  |
| Водопровідні підключення  | максимальний тиск 1 мПа (10 бар)<br>мінімальний тиск 0,05 мПа (0,5 бар)<br>об'єм баку – 62 літри  |
| Швидкість центрифуги  | до 1200 обертів на хвилину  |
| Програми контролю згідно з нормою 1061/2010 1015/2010   | програма 8;<br>Біла бавовна 60°C.<br>програма 9;<br>Біла бавовна 40°C.  |
| <br> | Цей прилад відповідає таким європейським директивам:<br>- 2004/108/CE (Електромагнітна сумісність)<br>- 2012/19/EU<br>- 2006/95/CE (Низька напруга) |

# Технічне обслуговування та догляд

УК

## Як відключити воду й електричне живлення

- Закривайте водопровідний кран після кожного прання. У такий спосіб зменшується знос гідравлічної частини машини й усувається небезпека витоку.
- Виймайте штепсель з розетки під час миття машини та під час робіт з технічного обслуговування.

## Очищення пральної машини

- Зовнішня частина і гумові деталі можуть бути вимиті ганчіркою, змоченою у мильному розчині теплої води. Не використовуйте розчинники або абразивні засоби.
- Пральна машина оснащена програмою «Самоочищення» внутрішніх частин, яку слід запускати **без будь-яких речей всередині барабану**.

Пральний засіб (його кількість має складати 10% від рекомендованої для злегка забруднених речей) або спеціальні засоби для очищення пральної машини можна використовувати як допоміжні у програмі прання. Рекомендується виконувати програму очищення через кожні 40 циклів прання. Для пуску програми слід одночасно натиснути на кнопки **A** і **B** впродовж 5 сек. (див. малюнок). Програма запускається автоматично і триває приблизно 70 хвилин. Для припинення циклу натисніть на кнопку START/PAUSE.

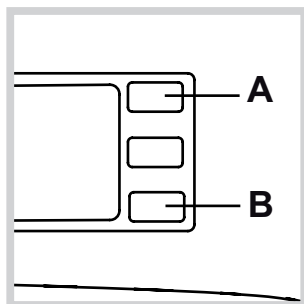

## Очищення касети для пральних засобів

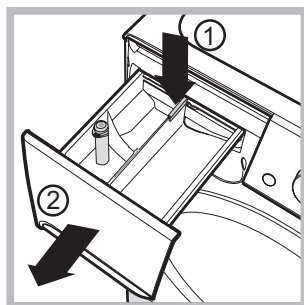

Щоб витягти касету, натисніть на важіль (1) і потягніть касету назовні (2) (див. малюнок). Промийте під проточною водою; ця процедура має проводитися регулярно.

## Догляд за люком та барабаном

- Завжди залишайте люк напіввідкритим для запобігання утворенню неприємних запахів.

## Миття насосу

Пральну машину обладнано насосом з автоматичним очищенням, який не вимагає технічного обслуговування. Може трапитися так, що малі предмети (монети, гудзики) потраплять до форкамери, що захищає насос, розташований у її нижній частині.

**!** Переконайтеся у тому, що цикл прання закінчено і витягніть вилку з розетки.

Щоб потрапити до форкамери:

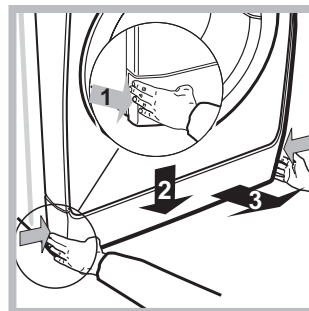

1. зніміть захисну панель з передньої частини машини шляхом натискання у центрі, потім натисніть униз з обох боків та витягніть її (див. малюнок).

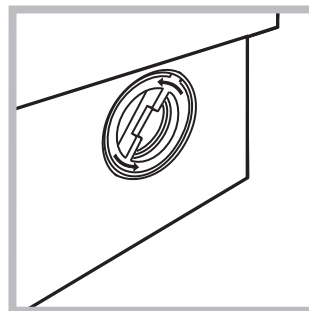

2. відкрутіть кришку, обертаючи її проти годинникової стрілки (див. малюнок): виток незначної кількості води є нормальним;

3. ретельно очистіть всередині;  
4. знову закрутіть кришку;  
5. встановіть панель на місце, пересвідчіться у тому, що крюки були вставлені у спеціальні петлі, після чого притисніть її до машини.

## Перевірка шланга для подачі води

Перевіряйте шланг для подачі води не менше одного разу на рік. Якщо на ньому є тріщини, він підлягає заміні: під час прання високий тиск може призвести до розірвання.

**!** Не користуйтеся шлангами, які були вже у вживанні.

! Проектування та виробництво машини здійснено у відповідності до міжнародних норм безпеки. Ці попередження надаються задля вашої безпеки: уважно ознайомтеся з ними.

## Загальна безпека

- Даний прилад розроблений виключно для побутового використання.
- **Дозволяється користування цим приладом дітьми віком від 8 років, а також особами з обмеженими фізичними, сенсорними або розумовими можливостями або особами без належного досвіду і знань, якщо вони перебувають під постійним контролем або проінструктовані щодо правил з небезпечного використання приладу і усвідомлюють ступені ризику. Не дозволяйте дітям гратися з приладом. Операції з очищення і догляду не повинні виконуватися дітьми без належного контролю.**
- Машина має використовуватися тільки повнолітніми особами і згідно з інструкціями, наведеними у даній брошурі.
- Не торкайтеся машини голими ногами або мокрими чи вологими руками й ногами.
- Не виймайте вилку з електричної розетки, витягуючи її за шнур, тримайтеся тільки за саму вилку.
- Не відкривайте касету з пральними засобами під час роботи машини.
- Будьте обережні: вода, що зливається, може бути дуже гарячою.
- У жодному випадку не застосовуйте силу до люку: це може ушкодити запобіжний механізм проти випадкових відкривань.
- Якщо машина не працює через несправності, у жодному випадку не робіть спроб самостійно виконати ремонт внутрішніх механізмів.
- Слідкуйте, щоб діти не наближалися до працюючої машини.
- Під час прання люк нагріватиметься.
- Пересування машини має здійснюватися двома або трьома особами за умови максимальної уваги. Ні в якому разі - однією особою, тому що машина дуже важка.
- Перш ніж завантажити білизну, перевірте, щоб барабан був порожній.

## Утилізація

- Утилізація пакувального матеріалу: додержуйте місцевих норм, так як пакування може бути використане повторно.
- Європейська директива 2012/19/EU з відходів електричної й електронної апаратури передбачає, що побутові електроприлади не можуть перероблятися у звичайному порядку для твердих міських відходів.

Зняті з експлуатації побутові прилади мають бути зібрані окремо для оптимізації ступеню відновлення й повторного використання матеріалів, що входять до їхнього складу, та з метою усунення потенційної шкоди для здоров'я та довкілля. Символ закресленої корзини, зображений на всіх виробках, нагадує про необхідність окремої утилізації. Для подальшої інформації щодо правильної утилізації побутової техніки, їхні власники можуть звернутися до відповідних міських служб або до постачальника.

## Ручне відкривання дверцят люку

У випадку, якщо неможливо відкрити дверцята люку із-за відсутності електроенергії і ви хотіли б розвісити речі, треба діяти таким чином:

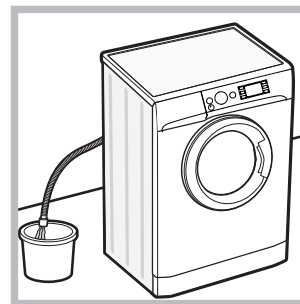

1. витягніть штепсель з електричної розетки.
2. перевірте, щоб рівень води усередині машини був нижчим за рівень отвору люку; якщо це не так, злийте надлишок води через зливний шланг, збираючи її у відрі, як показано на малюнку.

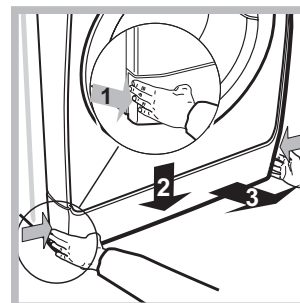

3. зніміть з пральної машини передню захисну панель (див. малюнок).

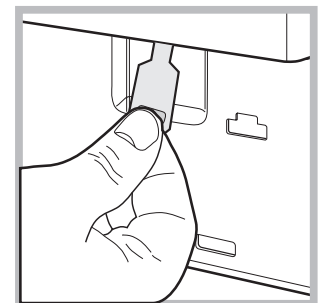
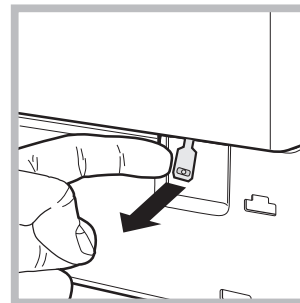

4. За допомогою вказаного на малюнку язичка тягніть пластмасову тягу з упору назовні, аж доки її не буде звільнено; потім протягніть її донизу, одночасно відкриваючи дверцята.

5. встановіть панель на місце, пересвідчіться у тому, що крюки були вставлені у спеціальні петлі, після чого притисніть її до машини.

# Опис пральної машини

UK

## Панель команд

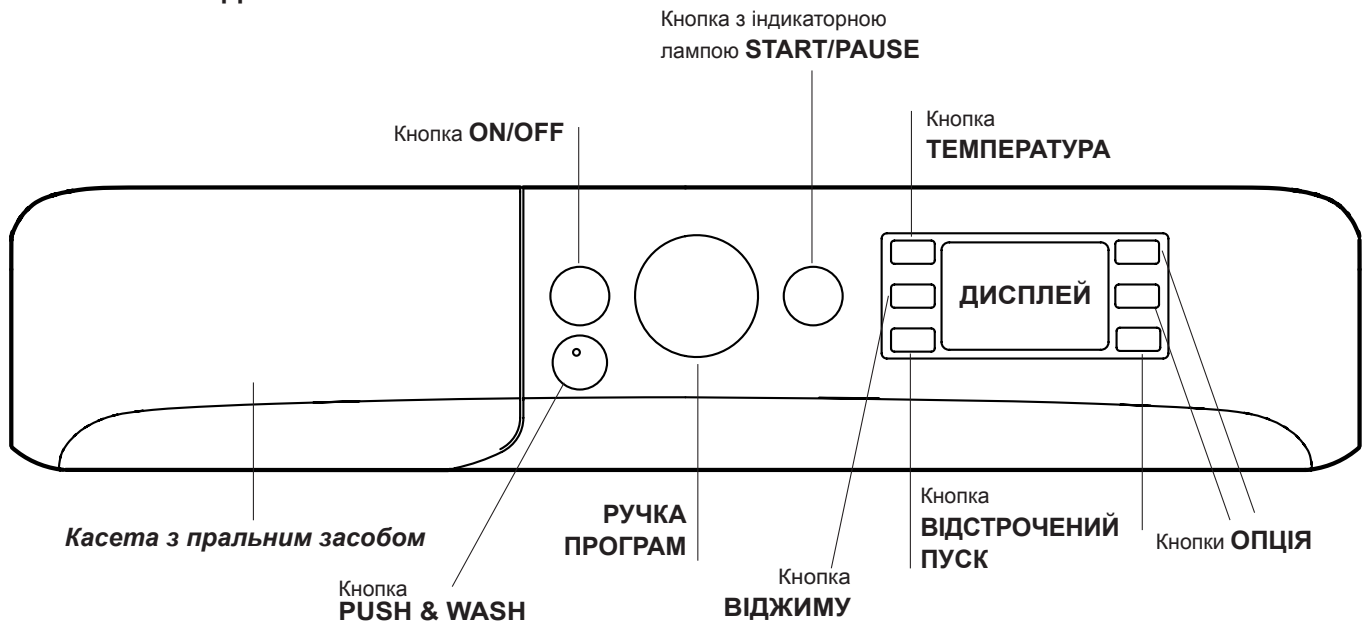

**Касета з пральним засобом:** для завантаження пральних засобів та присадок (див. "Пральні засоби та білизна").

Кнопка **ON/OFF** : швидко натисніть і відпустіть кнопку для увімкнення або вимкнення машини. Індикаторна лампа **START/PAUSE** блимає зеленим світлом з повільними інтервалами, вказуючи на те, що машину ввімкнено. Для вимкнення пральної машини під час прання необхідно утримувати кнопку натиснутою більше 3 сек.; короточасне або випадкове натискання не дозволить вимкнути машину. Вимкнення машини під час циклу прання відмінює це прання.

Кнопка **PUSH & WASH**: (див. "Програми й опції").



**РУЧКА ПРОГРАМ:** для задання бажаної програми (див. "Таблиця програм").

Кнопки **ОПЦІЯ:** для вибору наявних опцій. Індикаторна лампа опції залишається увімкненою.

Кнопка **ТЕМПЕРАТУРИ** : натискання викликає зменшення або виключення температури взагалі; значення відображується на дисплеї.

Кнопка **ВІДЖИМУ** : натискання викликає зменшення або виключення віджиму взагалі; значення відображується на дисплеї.

Кнопка **ВІДКЛАДЕНОГО ПРАННЯ** : натискання викликає відкладення пуску обраної програми; значення затримки відображується на дисплеї.

Кнопка з індикаторною лампою **START/PAUSE** : коли зеленим індикаторна лампа блимає з повільними інтервалами, натисніть на кнопку для запуску прання. Якщо цикл розпочався, індикаторна лампа горить постійно. Щоб призупинити прання (режим паузи), знову натисніть на кнопку; індикаторна лампа блиматиме янтарним кольором. Якщо індикаторна лампа  не світиться, люк можна відкрити. Щоб продовжити прання з місця, де воно було перерване, знову натисніть на кнопку.

### Режим очікування

Відповідно до норм, пов'язаних з заощадження енергії, цю пральну машину оснащено системою автовимкнення (stand by), яка активується через декілька (30) секунд відсутності роботи з боку машини. Швидко натисніть кнопку **ON/OFF** та зачекайте відновлення роботи машини.

Споживання у вимкненому режимі: 0,5 W

Споживання в увімкненому режимі: 8 W

## Дисплей

UK

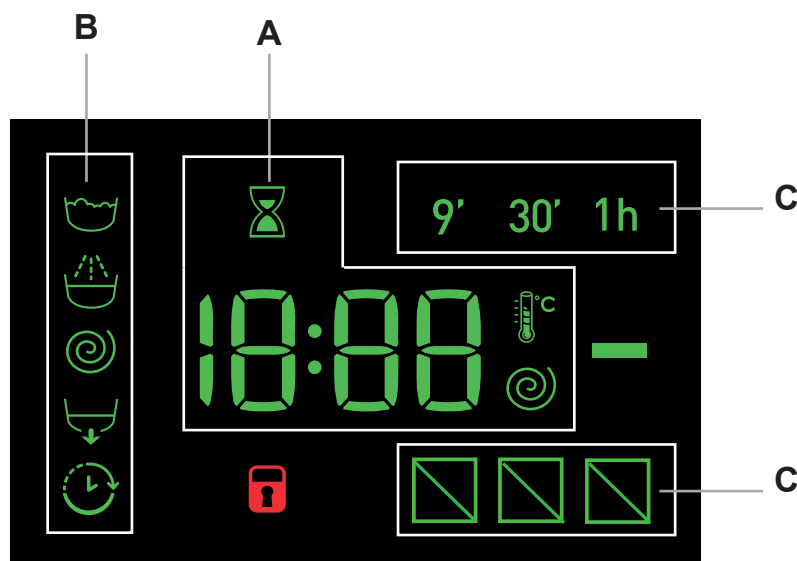

Дисплей є зручним для програмування машини; він надає різноманітну інформацію.

В розділі **A** відображується тривалість різних наявних програм; при розпочатому циклі – відображується час, який залишився до завершення цього циклу; якщо встановлено **ВІДСТРОЧЕНИЙ ПУСК**, відображується час, якого бракує до початку вибраної програми.

Крім того, при натисканні на відповідну кнопку з'являються максимальні значення швидкості центрифуги (віджиму) та температури, з якими машина може виконувати задану програму. Або з'являються останні задані значення, сумісні з обраною програмою.

Індикатор блиматиме під час обробки даних, відповідно до обраної програми. Через 10 хвилин після пуску позначка почне горіти постійним світлом та з'явиться остаточний час, який залишився. Позначка "клепсидри" згасне приблизно через 1 хвилину після показу остаточного часу.

В розділі **B** відображуються "стадії прання", передбачені для обраного циклу, та при розпочатій програмі "стадії прання":

- Прання
- Ополіскування
- Віджим
- Злив

Увімкнена індикаторна лампа відкладеного пуску "відкладений пуск" вказує на те, що на дисплеї відображується значення запрограмованого "Відкладеного прання".

В розділі **C** представлені три рівня, які відносяться до опцій прання.

Індикаторна лампа **ЛЮК ЗАБЛОКОВАНО**

Якщо індикаторна лампа світиться, це означає, що люк заблоковано. З метою запобігання ушкодженням, перш ніж відкрити люк, вдоскональтеся, що індикаторна лампа не горить.

Щоб відкрити дверцята люку під час виконання циклу натисніть на кнопку **START/PAUSE**; якщо індикаторна лампа **ЛЮК ЗАБЛОКОВАНО** згасне, це означає, що люк можна відкрити.

# Як здійснювати цикл прання

UK

## Швидке програмування

1. **ЗАВАНТАЖИТИ БІЛИЗНУ.** Відкрити люк.  
Завантажити білизну, намагаючись не перевищити кількість білизни, зазначену в таблиці програм на наступній сторінці.
2. **ВІДМІРЯТИ ПРАЛЬНИЙ ЗАСІБ.** Витягнути касету і додати пральний засіб у відповідні ванночки, як вказано в розділі “Пральні засоби і білизна”.
3. **ЗАКРИТИ ЛЮК.**
4. Натиснути на кнопку “PUSH & WASH”, щоб запустити програму прання.



## Традиційне програмування

1. **УВІМКНУТИ МАШИНУ.** Натиснути кнопку ; індикаторна лампа START/PAUSE блиматиме зеленим світлом з повільними інтервалами.
2. **ЗАВАНТАЖИТИ БІЛИЗНУ.** Відкрити люк.  
Завантажити білизну, намагаючись не перевищити кількість білизни, зазначену в таблиці програм на наступній сторінці.
3. **ВІДМІРЯТИ ПРАЛЬНИЙ ЗАСІБ.** Витягнути касету і додати пральний засіб у відповідні ванночки, як вказано в розділі “Пральні засоби і білизна”.
4. **ЗАКРИТИ ЛЮК.**
5. **ВИБРАТИ ПРОГРАМУ.** Вибрати за допомогою ручки ПРОГРАМ бажану програму ; кожна програма має параметри температури та швидкості віджиму (центрифуги), які можна налаштовувати. На дисплеї з'явиться тривалість циклу.

6. **НАЛАШТУВАТИ ЦИКЛ ПРАННЯ ПІД ВЛАСНІ ПОТРЕБИ.** Це здійснюється за допомогою відповідних кнопок:



### **Змінити температуру і/або швидкість**

**віджиму.** На дисплеї автоматично відображується максимальна температура і швидкість центрифуги, передбачені для заданої програми. Або останні задані параметри, якщо вони є сумісними з вибраною програмою. Натисканням на кнопку  отримується поступове зменшення температури аж до холодного прання “OFF”. Натисканням на кнопку  отримується поступове зменшення швидкості віджиму аж до його виключення взагалі “OFF”. Наступне натискання на кнопки призводить до повернення до максимальних значень.

! Виключення: при виборі програми 8, температура може збільшитися до 90 градусів.

### **Задати відстрочений пуск.**

Для встановлення відстроченого пуску обраної програми натискати на відповідну кнопку, доки не з'явиться необхідний час відстрочення. При увімкненій опції на дисплеї горить індикаторна лампа . Щоб скасувати відстрочений пуск, натискати на кнопку до появи на дисплеї напису “OFF”.



## Змінити характеристики циклу.

- Натиснути на кнопку для увімкнення опції; при цьому спалахне відповідна індикаторна лампа.
- Натиснути знову на кнопку, щоб скасувати вибір; індикаторна лампа згасне.

! Якщо вибрана опція несумісна з заданою програмою, індикаторна лампа почне блимати й вибір не буде активований.

! Якщо вибрано опцію, несумісну з іншою, попередньо заданою, надається сигнал блимання індикатору та звуковий сигнал (тричі); активується лише друга опція, індикатор активованої опції спалахує.

! Опції можуть змінювати рекомендоване завантаження та/або тривалість циклу.

7. **ЗАПУСТИТИ ПРОГРАМУ.** Натиснути на кнопку START/PAUSE. Відповідна індикаторна лампа спалахує зеленим світлом, при цьому люк буде заблоковано (світлитиметься індикаторна лампа ЛЮК ЗАБЛОКОВАНО ). Для зміни програми під час виконання циклу призупиніть машину, натиснувши на кнопку START/PAUSE (індикаторна лампа START/PAUSE блиматиме янтарним світлом з повільними інтервалами); виберіть бажаний цикл та знову натисніть на кнопку START/PAUSE. Щоб відкрити дверцята люку під час виконання циклу, натисніть на кнопку START/PAUSE; якщо індикаторна лампа ЛЮК ЗАБЛОКОВАНО  згасне, це означає, що люк можна відкрити. Знову натисніть на кнопку START/PAUSE, щоб продовжити програму з того місця, де її було перервано.
8. **ЗАВЕРШЕННЯ ПРОГРАМИ.** На це вказує напис “END” на дисплеї; коли згасне індикаторна лампа ЛЮК ЗАБЛОКОВАНО , люк можна відкрити. Відкрити люк, витягнути білизну й вимкнути машину.

! Якщо необхідно анулювати вже розпочатий цикл, утримуйте кнопку  натиснутою відносно тривалий час. Цикл буде перерваний, і машина вимкнеться.

## Таблиця програм

| Програми                | Опис програми   | Макс. темп. (°C) | Макс. швидкість (обертів за хвилину) | Пральні засоби та додаткові засоби |        |             |            | Макс. завантаження (кг) | Остаточна вологість (%) | Споживання електроенергії (кWh) | Загальна кількість води (лі) | Тривалість циклу |
|-------------------------|---|------------------|--------------------------------------|------------------------------------|--------|-------------|------------|-------------------------|-------------------------|---------------------------------|------------------------------|------------------|
|                         |   |                  |                                      | Попереднє прання                   | Прання | Пом'якшувач | Відбілювач |                         |                         |                                 |                              |                  |
| <b>Особливі</b>         |   |                  |                                      |                                    |        |             |            |                         |                         |                                 |                              |                  |
| 1                       | <b>Sport</b>  | 30°              | 600                                  | -                                  | ●      | ●           | -          | 4                       | -                       | -                               | -                            | 60'              |
| 2                       | <b>Темні речі</b>   | 30°              | 800                                  | -                                  | ●      | ●           | -          | 5                       | -                       | -                               | -                            | 80'              |
| 3                       | <b>Проти неприємних запахів (бавовна)</b>                                     | 60°              | 1000                                 | -                                  | ●      | ●           | -          | 3,5                     | -                       | -                               | -                            | 120'             |
| 3                       | <b>Проти неприємних запахів (Синтетичні)</b>                                  | 40°              | 1000                                 | -                                  | ●      | ●           | -          | 3,5                     | -                       | -                               | -                            | 105'             |
| 4                       | <b>Делікатні</b>  | 30°              | 0                                    | -                                  | ●      | ●           | -          | 1                       | -                       | -                               | -                            | 80'              |
| 5                       | <b>Вовна:</b> для речей з вовни, кашеміру, тощо.                              | 40°              | 800                                  | -                                  | ●      | ●           | -          | 2                       | -                       | -                               | -                            | 85'              |
| 6                       | <b>Пухо-пір'яні вироби:</b> для пухо-пір'яних вироб.                          | 30°              | 1000                                 | -                                  | ●      | ●           | -          | 3,5                     | -                       | -                               | -                            | 100'             |
| <b>Standard</b>         |   |                  |                                      |                                    |        |             |            |                         |                         |                                 |                              |                  |
| 7                       | <b>Бавовна з попереднім пранням:</b> вкрай забруднен біл.                     | 90°              | 1200                                 | ●                                  | ●      | ●           | -          | 8                       | 53                      | 2,80                            | 105                          | 210'             |
| 8                       | <b>Біла бавовна (1):</b> дуже забруднені стійкі білі та кольорові тканини.    | 60° (Max. 90°)   | 1200                                 | -                                  | ●      | ●           | -          | 8                       | 53                      | 1,04                            | 55                           | 215'             |
| 9                       | <b>Біла бавовна (2):</b> мало забруднені делікатні білі та кольорові тканини. | 40°              | 1200                                 | -                                  | ●      | ●           | -          | 8                       | 53                      | 0,87                            | 81                           | 185'             |
| 10                      | <b>Синтетичні:</b> дуже забруднені кольорові стійкі тканини.                  | 60°              | 800                                  | -                                  | ●      | ●           | -          | 4,5                     | 46                      | 0,86                            | 47                           | 115'             |
| 10                      | <b>Синтетичні (3):</b> Злегка забруднені кольорові стійкі тканини.            | 40°              | 800                                  | -                                  | ●      | ●           | -          | 4,5                     | 46                      | 0,60                            | 51                           | 105'             |
| 11                      | <b>Кольорові речі</b>   | 40°              | 1200                                 | -                                  | ●      | ●           | -          | 8                       | 53                      | 0,89                            | 80                           | 105'             |
| <b>Есо &amp; Швидке</b> |   |                  |                                      |                                    |        |             |            |                         |                         |                                 |                              |                  |
| 12                      | <b>Біла бавовна:</b> мало забруднені делікатні білі та кольорові тканини.     | 20°              | 1200                                 | -                                  | ●      | ●           | -          | 8                       | -                       | -                               | -                            | 185'             |
| 13                      | <b>Есо Синтетичні</b>   | 20°              | 800                                  | -                                  | ●      | ●           | -          | 8                       | -                       | -                               | -                            | 120'             |
| 14                      | <b>Швидке</b>   | -                | 800                                  | -                                  | -      | ●           | -          | 1,5                     | -                       | -                               | -                            | 9'               |
| 14                      | <b>Швидке</b>   | 30°              | 800                                  | -                                  | ●      | ●           | -          | 3,5                     | 80                      | 0,18                            | 43                           | 30'              |
| 14                      | <b>Швидке</b>   | 60°              | 1000                                 | -                                  | ●      | ●           | -          | 8                       | -                       | -                               | -                            | 60'              |
| <b>Часткові</b>         |   |                  |                                      |                                    |        |             |            |                         |                         |                                 |                              |                  |
|                         | <b>Ополіскування/Відбілювач</b>   | -                | 1200                                 | -                                  | -      | ●           | ●          | 8                       | -                       | -                               | -                            | 55'              |
|                         | <b>Віджим + Злив</b>  | -                | 1200                                 | -                                  | -      | -           | -          | 8                       | -                       | -                               | -                            | 25'              |

Тривалість циклу, вказана на дисплеї або в керівництві, розрахована на основі стандартних умов роботи. Фактичний час може залежати від чисельних факторів, таких як температура і тиск подаваної води, температура у приміщенні, кількість миючого засобу, кількість і тип завантаженої білизни, зрівноваження завантаженої білизни, додаткові обрані опції.

### 1) Програма керування згідно до норми 1061/2010: встановити програму 8 з температурою 60°C.

Цей цикл призначений для прання бавовняних речей із звичайним ступенем забруднення. Ефективність циклу підвищується завдяки комбінованому споживанню енергії та води. Він має використовуватися для речей, які придатні для прання при температурі 60°C. Фактична температура прання може дещо відрізнятися від заявленої.

### 2) Довга програма бавовна: встановити програму 9 з температурою 40°C.

Цей цикл призначений для прання бавовняних речей із звичайним ступенем забруднення. Ефективність циклу підвищується завдяки комбінованому споживанню енергії та води. Він має використовуватися для речей, які придатні для прання при температурі 40°C. Фактична температура прання може дещо відрізнятися від заявленої.

Для всіх Установ з проведення випробувань:

### 2) Програма тривалого прання речей з бавовни: встановити програму 9 з температурою 40°C.

### 3) Програма тривалого прання синтетичних речей: встановити програму 10 з температурою 40°C.

## Опції прання

### Швидке

При першому натисканні спалахує іконка 9', при другому - іконка 30' і при третьому - іконка 1h. При четвертому натисканні знову спалахує іконка 9'.

! Не працює з програмами 1-2-3-4-5-6-7-8-9-10-11-12-13-

### Закінчення швидкого циклу

Під час програми прання, за деяких умов, натискання на цю кнопку дозволяє закінчити програму прання лише за 20 хвилин в разі необхідності, виконуючи швидке ополіскування і віджимання на максимальних обертах - 800 або менше, що їх було обрано під час індивідуального налаштування програми. В цьому випадку якість прання й ополіскування знижується. Після натискання на кнопку спалахує відповідний індикатор, а також індикатор, який вказує на фазу ополіскування. Якщо обрана температура дорівнює або перебільшує 40°C і/або натискання на кнопку відбулося на початку програми, опція "Закінчення

швидкого циклу" триватиме довше для забезпечення правильного розчинення прального засобу для того, щоб уникнути пошкодження тканини. В цьому випадку блиматиме індикатор ополіскування і постійно горітиме індикатор прання до тих пір, поки не будуть задоволені необхідні умови для активації. У випадку, коли час, який залишився для закінчення програми прання, не досягає 20 хвилин, опція не працюватиме.

! Не працює з програмами 2-4-5-6-14-

### Видалення плям

Ця опція дозволяє вибрати тип забруднення для того, щоб оптимально налаштувати цикл для видалення плям. Типи забруднень:

- **їжа**, плями від харчових продуктів або напоїв.

- **Робота**, плями від мастил або чорнил.

- **Природа**, плями від бруду або трави.

! Тривалість циклу прання залежить від обраного типу забруднення.

! Не працює з програмами 1-2-3-4-5-6-7-11-12-13-14-

## Push & Wash

Ця функція дозволяє запустити цикл прання також на вимкненій машині, не натискаючи попередньо кнопку ON/OFF, або - якщо машина вже запущена в роботу, не натискаючи ні на яку кнопку і не обертаючи ніяку регулювальну ручку (інакше функція Push & Wash буде вимкнена). Щоб запустити цикл Push & Wash, натисніть кнопку і притримайте її 2 секунди. Увімкнений індикатор вказує, що цикл розпочався. Цей цикл є ідеальним для бавовняних і синтетичних речей та працює при температурі 30° і на максимальній швидкості центрифуги 1200 обертів на хвилину. Макс.завантаження 4 кг. (Тривалість циклу 50').

### Як це працює

1. Завантажте білизну (бавовняні і/або синтетичні речі) і закрийте люк.
2. Додайте пральний засіб та за необхідності спеціальні засоби.
3. Запустіть програму, натиснувши і притримавши 2 секунди кнопку Push & Wash. Відповідний індикатор спалахне зеленим світлом, при цьому люк буде заблоковано (світлитиметься символ "люк заблоковано").

**Увага!** Запуск прання за допомогою кнопки Push & Wash активує автоматичний цикл, рекомендований для бавовняних і синтетичних речей, який не піддається індивідуальним налаштуванням. Ця програма не передбачає завдання інших опцій.

Щоб відкрити люк під час виконання автоматичного циклу натисніть на кнопку START/PAUSE; якщо символ "Люк заблоковано" згасне, це означає, що люк можна відкрити. Знову натисніть на кнопку START/PAUSE, щоб продовжити програму з того місця, де її було перервано.

4. Наприкінці програми спалахне індикатор END.



## Касета з пральним засобом

Добрий результат прання залежить також від правильного дозування прального засобу: надлишок прального засобу приведе до неефективного прання та сприятиме утворенню накипу всередині пральної машини, а також забрудненню довікля.

! Використовуйте порошкові пральні засоби для білих бавовняних речей, а також для попереднього прання або прання при температурі вище 60°C.

! Слідуйте вказівкам на упаковках пральних засобів.

! Не використовуйте засоби для ручного прання, тому що вони утворюють надто багато піни.

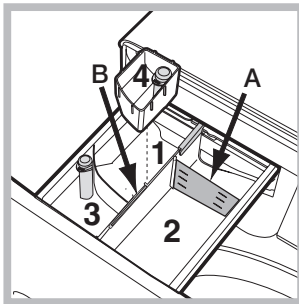

Витягніть касету для пральних засобів та додайте пральні засоби або засоби з догляду, як вказано нижче.

### ванночка 1: Засіб для попереднього прання (порошковий)

Перш ніж додати пральний засіб, перевірте, щоб не була вставлена

додаткова ванночка 4.

### ванночка 2: Засіб для прання (порошковий чи рідкий)

Якщо використовується рідкий пральний засіб, рекомендується застосовувати вимірювальний компонент **A** з комплекту постачання для правильного дозування. При використанні порошкового прального засобу вставте цей компонент у нішу **B**.

### ванночка 3: Засоби з догляду (пом'якшувач, тощо)

Пом'якшувач не має перевищувати рівень "max" на центральному показнику касети.

### додаткова ванночка 4: Відбілювач

## Цикл відбілювання

Вставте додаткову ванночку **4**, з комплекту постачання, у відділення **1**. Під час дозування відбілювача не перевищуйте максимальний рівень "max" на центральному показнику.

Щоб виконати відбілювання, додайте відбілювач у додаткову ванночку **4** і задайте програму .

! Традиційний відбілювач використовується для стійких білих тканин, делікатний - для кольорових тканин, синтетичних тканин і вовни.

## Підготовка білизни

- Розділіть білизну, враховуючи: тип тканини / позначку на етикетці. кольори: відокремте кольорові речі від білих.
- Перевірте кишені й гудзики.
- Не перевищуйте значення, вказані у "Таблиця програм", що відносяться до ваги сухої білизни.

### Скільки важить білизна?

- 1 простирадло 400-500 г
- 1 наволочка 150-200 г
- 1 скатертина 400-500 г
- 1 махровий халат 900-1200 г
- 1 рушник 150-250 г

## Особливі речі

**Спорт** (програма **1**) для прання злегка забрудненого спортивного одягу (спортивні костюми, шкарпетки, тощо); щоб одержати кращі результати, не перевищуйте максимальне завантаження, вказане у "Таблиця програм". Рекомендується використовувати рідкий пральний засіб, дозу для половинного завантаження.

**Темні речі:** використовуйте програма **2** для прання речей темного кольору. програма розроблена з метою збереження темного кольору з часом. Кращі результати досягаються при використанні рідкого прального засобу для речей темного кольору.

**Проти неприємних запахів:** програма **3** для прання (напр., дим, піт, смажене). Програма призначена для знищення неприємних запахів, зберігаючи волокна тканини. Рекомендується виконувати прання синтетичних або змішаних речей при 40°C і міцних бавовняних речей - при 60°C.

**Делікатні:** використовуйте програма **4** для прання дуже делікатних речей. Перед пранням рекомендується ввернути речі. Кращі результати отримуються при використанні рідкого прального засобу для делікатних речей.

**Вовна:** Цикл прання "Вовна" цієї пральної машини протестований і затверджений компанією Woolmark у відношенні до прання вовняних речей, класифікованих як для "ручного прання", за умови виконання прання згідно до інструкцій, наведених на етикетці виробу, і вказівок виробника електропобутового приладу. (M1127)



**Пухо-пір'яні вироби:** для прання виробів із наповненням з гусячого пуху, таких як подвійні й одинарні ковдри (які не перевищують за вагою 3,5 кг), подушки, куртки, використовуйте спеціальну програма **6**. Такі вироби рекомендується завантажити у барабан у згорнутому вигляді з кроями, загорнутими всередину (*див. малюнок*), при цьому не перевищуйте  $\frac{3}{4}$  об'єму самого барабану. Для оптимального прання рекомендується використовувати рідкий засіб, який необхідно налити у касету для пральних засобів.

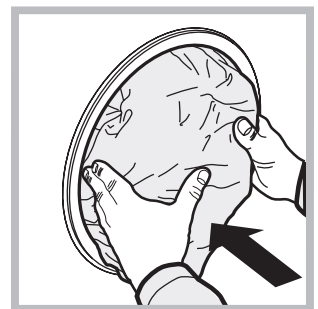

**Кольорові речі:** цей програма **11** використовується для прання світлих речей. Завдяки цій програмі забезпечується тривале зберігання насичених кольорів.

**Біла Бавовна 20°** (програма **12**) ідеальна для бавовняних забруднених речей. Добре прання, в тому числі у холодній воді, яке можна порівняти з пранням при 40°, гарантується механічною роботою, яка здійснюється на змінній швидкості із частими повторюваними піками.

**Есо Синтетичні** (програма **13**) ідеальна для змішаних речей (бавовняних і синтетичних) із середнім ступенем забруднення. Добре прання, в тому числі у холодній воді, яке можна порівняти з пранням при 40°, гарантується механічною роботою, яка здійснюється на змінній швидкості із середніми і чітко визначеними інтервалами.

**Швидке** (програма **14**) дозволяє налаштувати тривалість обробки речей від 9' до 1h (хвилин). Натисканням на відповідну кнопку "Швидке" можна змінювати тривалість циклу: 9' (освіження), 30' (прання), 1h (прання). Цикл 9' дозволяє освіжити речі, використовуючи лише пом'якшувач, **рекомендується не додавати у машину пральний засіб**. Цикл 30' дозволяє випрати злегка забруднені речі при температурі 30° (за винятком вовни і шовку) при максимальному завантаженні у 3 кг за короткий час: цикл триває лише 30 хвилин, тому заощаджується енергія і час. Цикл "1h" дозволяє випрати при температурі 60° за годину міцні бавовняні речі середнього ступеню забруднення, гарантуючи добрі результати прання; для речей з синтетики і змішаних волокон температура повинна становити 40°.

### **Система балансування завантаження**

Перед кожним віджимом, для запобігання надмірній вібрації та для рівномірного розподілу навантаження, барабан здійснює оберти на дещо більшій швидкості, ніж швидкість прання. Якщо по закінченні декількох спроб завантажені речі ще не були правильно відбалансовані, машина здійснює віджим на швидкості, нижчій від передбаченої. У випадку надмірної незбалансованості пральна машина здійснює розподіл замість віджиму. З метою оптимального розподілу завантаження та його правильного балансування рекомендується одночасне прання великих і малих речей.

Може трапитися так, що пральна машина не працюватиме. Перш ніж зателефонувати у Сервісний центр (див. "Допомога"), перевірте, чи не є дана несправність проблемою, що легко вирішується за допомогою наведеного нижче списку.

## Несправності:

## Можливі причини/Рішення:

**Пральна машина не вмикається.**

- Вилка не вставлена в електричну розетку або вставлена не до кінця.
- У будинку немає електроенергії.

**Цикл прання не розпочинається.**

- Люк погано закрито.
- Кнопку ON/OFF не було натиснуто.
- Кнопку START/PAUSE не було натиснуто.
- Водопровідний кран закритий.
- Якщо відстрочення задане на час пуску.

**Пральна машина не завантажує воду (на дисплеї розпочинає напис "H2O").**

- Шланг подачі води не під'єднано до водопровідного крану.
- Перегин у шлангу.
- Водопровідний кран закритий.
- У водопроводі немає води.
- Недостатній тиск.
- Кнопку START/PAUSE не було натиснуто.

**Машина безперервно завантажує і зливає воду.**

- Зливний шланг не знаходиться на відстані від 65 до 100 см від підлоги (див. "Встановлення").
- Кінець зливного шланга занурений у воду (див. "Встановлення").
- Стінний каналізаційний злив не має віддушини для виходу повітря. Якщо після таких перевірок проблема залишається, закрийте водопровідний кран, вимкніть машину і зателефонуйте у Сервісний центр. Якщо квартира знаходиться на верхніх поверхах будинку, можливо, відбувається сифонний ефект, при якому машина безперервно завантажує й зливає воду. Щоб його ліквідувати, існують спеціальні антисифонні клапани, які можна придбати у торговельній мережі.

**Пральна машина не зливає воду чи не віджимає.**

- Програма не передбачає зливання: в деяких програмах його необхідно робити вручну.
- Перегин зливного шланга (див. "Встановлення").
- Засмітився зливний шланг.

**Пральна машина дуже вібрує під час віджиму.**

- Барабан, у момент встановлення, не був правильно розблокований (див. "Встановлення").
- Машина стоїть не на плоскій поверхні (див. "Встановлення").
- Машину затиснуто між меблями і стіною (див. "Встановлення").

**Пральна машина пропускає воду.**

- Погано пригвинчений шланг подачі води (див. "Встановлення").
- Забруднена касета для пральних засобів (очищення касетидив. "Технічне обслуговування і догляд").
- Погано закріплений зливний шланг (див. "Встановлення").

**Індикаторні лампи "Опцій" та "START/PAUSE" блимають, та на дисплеї виводиться код несправності (напр.: F-01, F-..).**

- Вимкніть машину й витягніть вилку з розетки, зачекайте близько 1 хвилини й увімкніть її знову. Якщо несправність не усунено, зателефонуйте у Сервісний центр.

**Утворюється занадто багато піни.**

- Пральний засіб не підходить для пральної машини (має бути напис "для машинного прання", "для ручного й машинного прання", або подібний).
- Перевищена доза прального засобу.

**Не працює функція Push & Wash.**

- Після увімкнення машини було задіяно функцію, відмінну від Push & Wash. Вимкніть машину і натисніть на кнопку Push & Wash.

**Програма триватиме менше передбаченого часу.**

- Була увімкнена опція "Закінчення швидкого циклу".

**Перш ніж зателефонувати у Сервісний центр:**

- Перевірте, чи можна самостійно вирішити проблему (див. *“Несправності і засоби їх усунення”*);
- Запустіть програму повторно, щоб перевірити чи усунено несправність;
- Якщо несправність не усунено, зверніться до Сервісного центру.

**!** Звертайтеся виключно до уповноважених фахівців.

**Слід повідомити:**

- тип несправності;
- модель машини (Мод.);
- серійний номер (С/Н);

Цю інформацію ви знайдете на заводській табличці позаду пральної машини та в її передній частині, якщо ви відкриєте люк.