

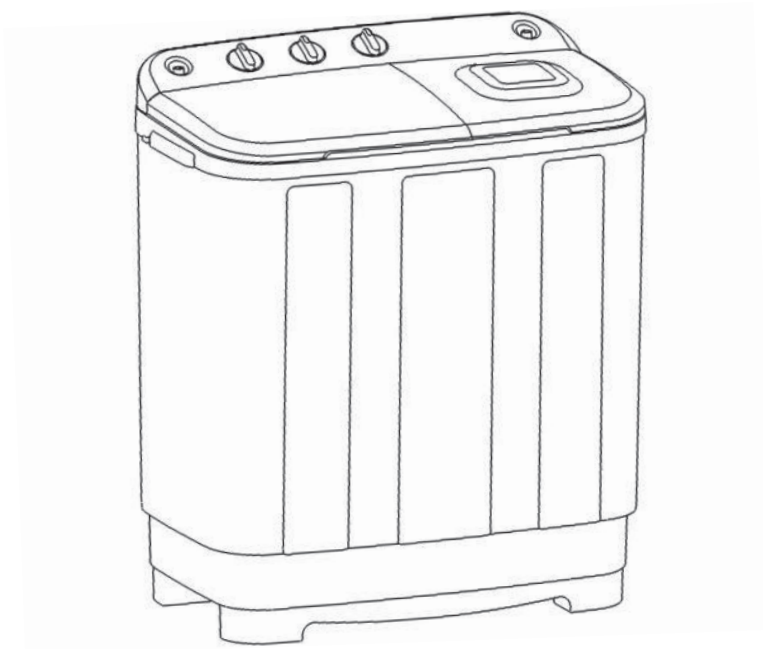

ПРАЛЬНА МАШИНА З ПОМПОЮ

Інструкція з експлуатації

DWM-450
DWM-451



ДСТУ ІЕС 60335-2-7:2007
ДСТУ ІЕС 60335-2-4:2007
ДСТУ CISPR 14-1:2004
ДСТУ CISPR 14-2:2007
ДСТУ ІЕС 61000-3-2:2004
ДСТУ EN 61000-3-3:2004

Дякуємо Вам за Ваш вибір!

Дякуємо за придбання нашої продукції. Будь ласка, уважно прочитайте цю інструкцію перед тим, як приступити до експлуатації машини. Збережіть її для можливого звернення до неї в майбутньому.

- Не використовуйте дуже гарячу воду (50°C або більше).
- Пластикові частини можуть деформуватися або ушкодитися. Крім того, пошкодження і обезбарвлення може торкнутися і ваших речей.
- Перед пранням перевірте всі кишені.
- Якщо в кишенях залишаться цвяхи, болти або інші тверді предмети, вони можуть пошкодити пральну машину або речі.
- Зменшить напір з крану, якщо тиск води дуже великий.
- Уникайте попадання води на панель управління.
- Упевніться, що перед сушкою білизна закрита кришкою. Це запобіжить пошкодженню білизни.
- Щоб уникнути попадання води на контрольну панель, закрийте кришку прального бака.
- Перевірте, чи правильно встановлений зливний шланг.
- **УВАГА!** Не заливайте в бак машини воду вище за максимально допустимий рівень (див. норми затоки води в характеристиках моделей)

ПОПЕРЕДЖЕННЯ

- Упевніться, що пральна машина заземлена.
- Щоб уникнути удару електричним струмом, використовуйте металеву трубку, або розетку, що має заземлення. Не заземляйте пральну машину за допомогою газових труб або телефонних проводів, оскільки це може стати причиною вибуху або удару блискавкою.

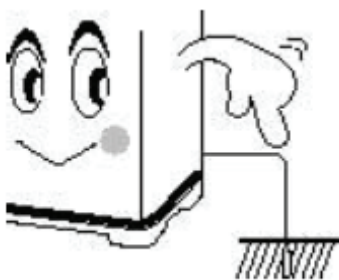

- Не кладіть руки на корзину центрифуги під час сушки.
- Ваші пальці можуть бути пошкоджені.



- Ніколи не дозволяйте дітям користуватися або грати з пральною машиною.
- Діти, що грають з пральною машиною, можуть випадково впасти в пральний бак.



- Відключайте шнур живлення, коли не користуєтеся пристроєм.
- Килимове покриття підлоги не повинне перекривати вентиляційні отвори.
- Якщо шнур живлення пошкоджений, щоб уникнути небезпеки, він повинен бути замінений виробником, агентом з обслуговування або особою з аналогічною кваліфікацією.
- Для того, щоб уникнути переповнення і пошкодженнь пристрій повинен заповнюватися за наявності автоматичного запобіжного клапана і з використанням середнього водяного тиску.
- Не складайте і не використовуйте газолін або інші горючі гази і рідини в безпосередній близькості від цього або будь-якого іншого пристрою.

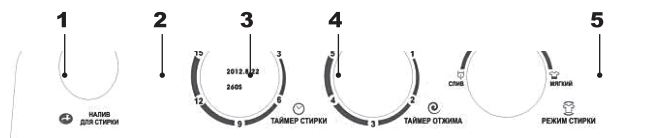

1. вхідний отвір
2. таймер прання
3. час сушки
4. ручне регулювання програми
5. вхідний отвір центрифуги

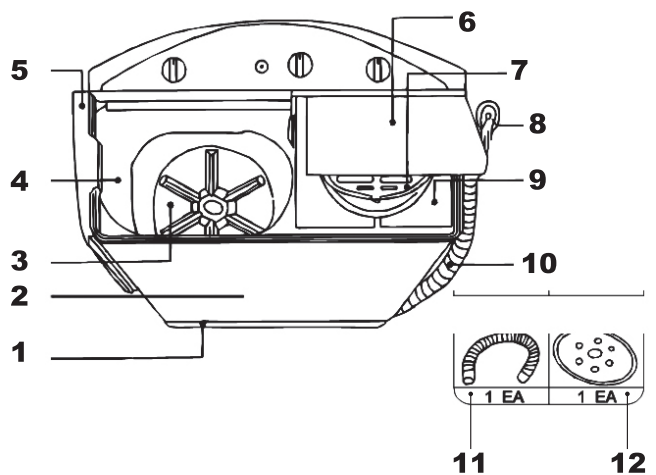

1. Основа
2. Зовнішній корпус
3. Барабан

4. Бак пральної камери
5. Кришка пральної камери
6. Зовнішня кришка центрифуги
7. Внутрішня кришка центрифуги
8. Шнур живлення
9. Люк центрифуги
10. Зливний шланг
11. Вхідний шланг
12. Кришка центрифуги



4) Виберіть рівень води згідно з кількістю білизни, звертаючи увагу (!) на відмітки рівня води.

5) Встановіть ручку пральної програми на бажаний режим.

ПАНЕЛЬ УПРАВЛІННЯ

1. ТАЙМЕР ПРАННЯ

Використовується для установки часу прання, від 1 до 15 хвилин.

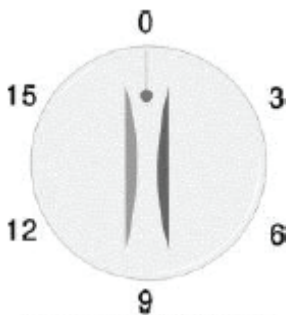

2. ТАЙМЕР ВІДЖИМАННЯ

Використовується для установки часу сушки, від 1 до 5 хвилин.

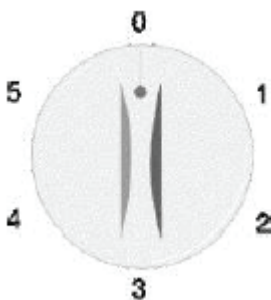

3. ПРОГРАМА ПРАННЯ

Використовується для вибору типу прання. Ви можете ефективно прати різними методами.

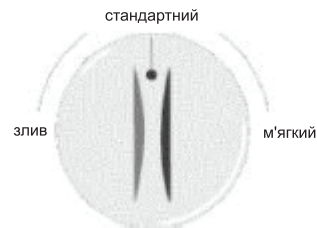

6) Наповніть пральний бак і додайте миючий засіб.



7) Завантажте білизну в пральний бак і наповніть водою до необхідного рівня.

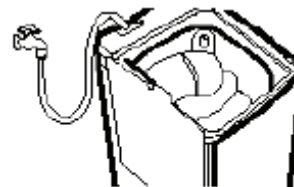

8) Встановіть ТАЙМЕР на 1-15 хвилин.

9) Після прання виставте ручку налаштування на «ЗЛИВ» для зливу.

ПРОЦЕДУРА ПРАННЯ

А) ПРАННЯ

- 1) Перед тим, як почати прати, приєднайте зливний шланг і відкрийте кран.
- 2) Направте зливний шланг в будь-яку ємність.



3) Вставте шланг у вхідний отвір.

Б) ПРОМІЖНА СТАДІЯ (видалення миючого засобу/сушка)

- 1) Перекладіть білизну з прального бака в центрифугу.
- 2) Натисніть для видалення розчиненого миючого засобу.

а) Укладіть білизну в центрифугу рівно, не складаючи його тільки на одну сторону. Незбалансована сушка може викликати незвичайний шум і вібрацію.

б) Придав'те білизну вниз і покладіть кришку вгору. Тисніть білизну рівномірно і покладіть кришку безпеки в бак центрифуги, як показано на малюнку.

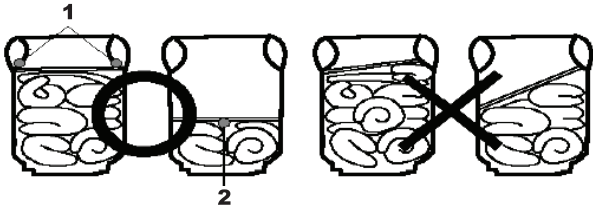

1. нижній балансир
2. безпечна кришка

с) Закрийте кришку сушки і включіть її на 1 хвилину.

3) Замочування

- а) Покладіть білизну в пральний бак, потім виберіть відповідний режим.
- б) Виберіть рівень води. (Виберіть рівень води відповідно до кількості білизни).
- с) Обполосніть: встановіть таймер на 0-5 хвилин.

4) Сушка

- а) Перекладіть білизну в центрифугу і укладіть її рівно.
- б) Переконайтеся, що замінили кришку безпеки і закрийте кришку.

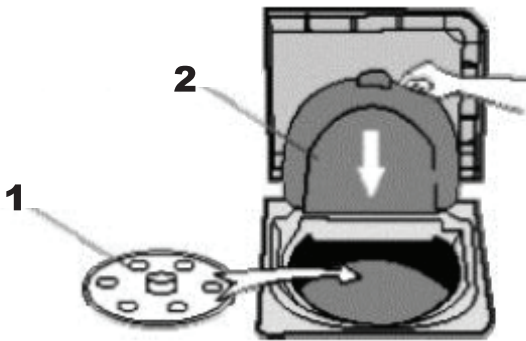

1. Внутрішня кришка
2. Кришка безпеки

с) Закрийте кришку центрифуги.

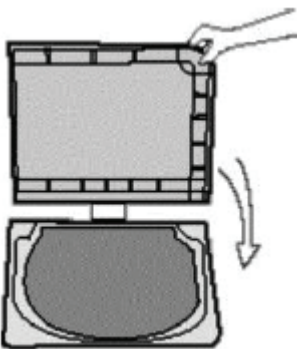

д) Встановіть таймер віджимання на 1-5 хвилин.

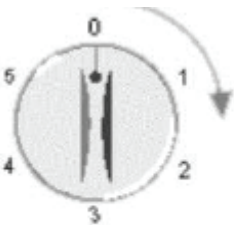

В) ЗЛИВ

Зливний шланг повинен прямувати в яку-небудь ємність, насос допоможе зливати воду, коли ручка виставлена в положення «злив».

ПРИМІТКА

Незбалансований бачок може привести до нестандартної вібрації або шуму. Якщо таке відбудеться, відкрийте кришку бака і перекладіть по-новому білизну, потім продовжите операцію.

УСТАНОВКА

МІСЦЕПОЛОЖЕННЯ

Залиште трохи місця (як мінімум, 15 см) між пральною машиною і стіною.

Встановіть пральну машину на міцну плоску поверхню.

Якщо пральна машина встановлюється на нерівну або хитку поверхню, це може привести до появи шуму або вібрації. (Дозволений кут нахилу не більш 2°).

Ніколи не встановлюйте пральну машину поряд з водою.

Не встановлюйте пральну машину в приміщенні, насиченому парами або де вона може потрапити під дощ. Волога може пошкодити електричній ізоляції і викликати електричний удар.

Уникайте прямого сонячного світла або нагрівальних приладів.

Оскільки пластикові і електричні деталі піддаються дії від прямого тепла, ніколи не встановлюйте пральну машину біля нагрівачів, бойлерів тощо, або ж під прямим сонячним світлом.

Встановлюйте зливний шланг на рівні близько 70-80 см над поверхнею.

ДОВІДНИК ПО БІЛИЗНІ

ЧАС ПРАННЯ

ТИП ТКАНИНИ	ЧАС ПРАННЯ	ВИБІР РЕЖИМУ
Дуже щільна матерія	10-15 хвилин	СТАНДАРТНИЙ
Льняне полотно, бавовна тощо	8-10 хвилин	М'ЯКИЙ
Звичайний одяг (нижній тощо)	7 хвилин	
Не дуже щільна, синтетична, волокниста матерія	2-5 хвилин	
100% шерсть, в'язання, тонка синтетика з ярликами, що говорять про ручне прання	2-5 хвилин	

ЧАС СУШКИ

ЧАС	ТИП ТКАНИНИ
1 хв.	тонка (синтетика)
1~2 хв.	шерсть
3~5 хв.	бавовна
5 хв.	товста (бавовна)

МИЮЧИЙ ЗАСІБ

Кількість миючого засобу - середня. Виберіть кількість відповідно до типу тканини. Слідуйте інструкціям, надрукованим на упаковці миючого засобу.

ПРИМІТКА

Мітки рівня води вказані на внутрішній стороні бака:
L - низький, M - середній, H - високий.

КІЛЬКІСТЬ МИЮЧОГО ЗАСОБУ	РІВЕНЬ ВОДИ*
30 гр.	НИЗЬКИЙ (22-30л)
40 гр.	СЕРЕДНІЙ (30-40л)
50 гр.	ВИСОКИЙ (40-48 л)

* Залежно від моделі.

ОБСЛУГОВУВАННЯ

Будь ласка, відключайте шнур живлення перед тим, як ви вирішите перемістити пральну машину на інше місце.

Ви виявите волокна у фільтрі водозливу і проти волоконному фільтрі всякий раз після прання. Ці фільтри потребують частого чищення для того, щоб забезпечити високу якість роботи машини.

Чищення всієї машини

- Чистіть машину м'якою вологою ганчіркою.
- Не бризкайте воду безпосередньо на машину.
- Якщо машина дуже брудна, для чищення використовуйте нейтральний миючий засіб.
- Не використовуйте миючий засіб, заснований на бензині, для чищення машини, оскільки це зіпсує зовнішній вигляд.



ПІСЛЯ ВИКОРИСТАННЯ

1. Вимкніть шнур живлення з розетки.
2. Вийміть білизну.
3. Закрийте кран і відключіть шланг.

4. Почистіть пральну машину.

- Періодичне чищення збільшить термін життя вашої пральної машини.
- Не бризкайте на машину воду або бензин, алкоголь тощо для її чищення.

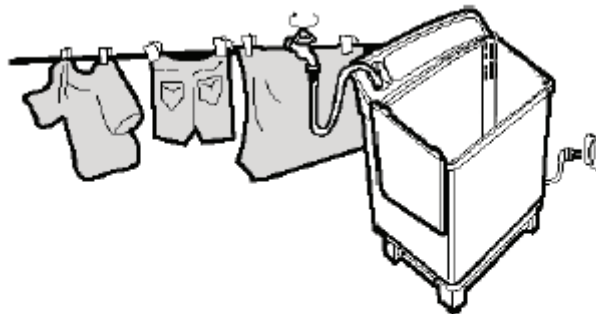

ЧИЩЕННЯ ФІЛЬТРУ ВОДОЗЛИВУ (Опціонально)

Очищуйте фільтр як мінімум 1 раз на 2 місяці.



1) Зняття фільтру.

Візьміть лапу гнучкого кріплення, акуратно потягніть її від машини, як показано на малюнку.

2) Розбирання мембрани

Розберіть верхню частину насоса у фільтрі водозливу.

3) Чищення фільтру

Повністю почистіть фільтр під водою.

4) Установка фільтру

- Встановіть мембрани.
- Вставте стикувальну накладку низу головки клапана.
- Підніміть стикувальний крік зліва вгору.
- Натисніть на верх для того, щоб він увійшов до роз'єму, як показано на картинці.

ЧИЩЕННЯ ПРОТИВОЛОКОННОГО ФІЛЬТРУ

Фільтр повинен використовуватися під час кожного прання.

Фільтр повинен чиститися відразу ж після прання.

1) Розбирання фільтру

Тримайте корпус фільтру, як показано на малюнку, акуратно натисніть вниз і вийміть із стійки.

2) Чищення фільтру

Помийте фільтр, поки він ще мокрий. Мийте тільки чистою водою. Після цього, витріть його. Намагайтесь не витирати під впливом прямого сонячного світла.

3) Установка фільтру

Вставте нижню частину корпусу фільтру в роз'єм, а потім акуратно вставте фільтр на місце.



сервісними центрами на платній основі.

Виробник не рекомендує продовжувати експлуатацію виробу по закінченні строку служби без проведення його профілактичного обслуговування в авторизованому сервісному центрі, так як в цьому випадку виріб може становити небезпеку для життя, здоров'я або майна споживача.

ПОШУК НЕСПРАВНОСТЕЙ

Перед тим, як дзвонити механіку або відправляти машину на ремонт, будь ласка, погляньте на цей список несправностей:

Не намагайтесь ремонтувати машину самостійно.

Проблема	Можлива причина
Машина не працює.	<ul style="list-style-type: none">• Чи підключено живлення?• Чи підключений шнур живлення до розетки?• Чи не заважає що-небудь барабану?
Злив неможливий.	<ul style="list-style-type: none">• Чи не замерз шланг?• Чи не заблокований шланг?• Чи не вивалилися будь-які речі з бака?
Незвичайний шум під час прання.	<ul style="list-style-type: none">• Чи є сторонні предмети в баку?
Зменшення кількості води в баку.	<ul style="list-style-type: none">• Чи правильно встановлені мембрани фільтру вхідного отвору?
Незвичайний шум і сильна вібрація під час сушки.	<ul style="list-style-type: none">• Чи встановлена машина на плоскій і стабільній поверхні?• Чи встановлена кришка в центрифугі?• Чи не вивалилися які-небудь речі з бака?• Чи не дуже багато білизни в центрифугі?

Строк служби (придатності) товару – 3 роки.

Позакінченністрокуслужбивиробувамнеобхідно звернутися до авторизованого сервісного центру для проведення профілактичного обслуговування виробу і визначення його придатності до подальшої експлуатації. Роботи з профілактичного обслуговування виробу і його діагностики виконуються авторизованими



СТИРАЛЬНАЯ МАШИНА С ПОМПОЙ

Инструкция по эксплуатации

DWM-450
DWM-451

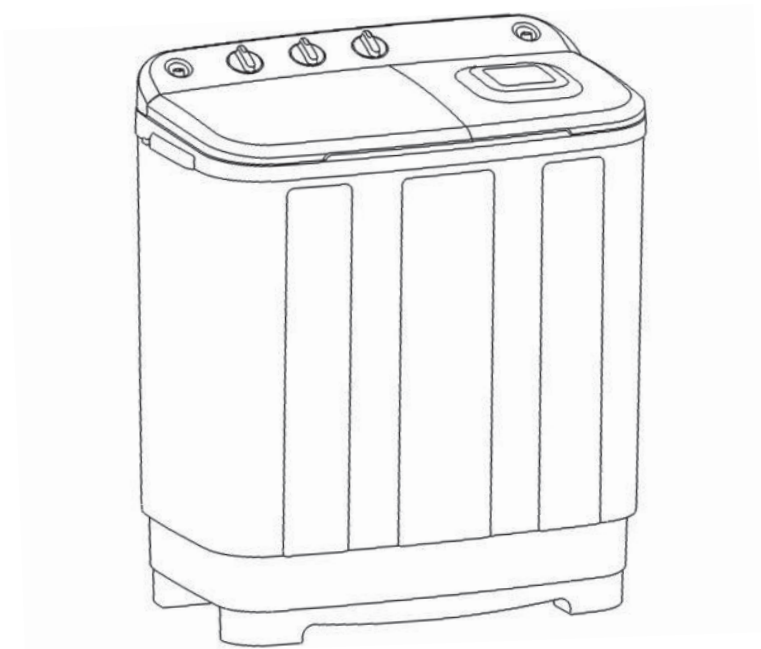

ДСТУ ІЕС 60335-2-7:2007
ДСТУ ІЕС 60335-2-4:2007
ДСТУ СІSPR 14-1:2004
ДСТУ СІSPR 14-2:2007
ДСТУ ІЕС 61000-3-2:2004
ДСТУ EN 61000-3-3:2004

Благодарим Вас за Ваш выбор!

Спасибо за приобретение нашей продукции. Пожалуйста, внимательно прочтите инструкцию перед тем, как приступить к эксплуатации машины. Сохраните ее для возможного обращения к ней в будущем.

- Не используйте горячую воду (50 ° C или более).
- Пластиковые части могут деформироваться или повредиться. Кроме того, повреждения и обесцвечивания может коснуться и ваших вещей.
- Перед стиркой проверьте все карманы.
- Если в карманах останутся гвозди, болты или другие твердые предметы, они могут повредить стиральную машину или вещи.
- Уменьшите напор из крана, если давление воды очень велико.
- Избегайте попадания воды на панель управления.
- Убедитесь, что перед сушкой, белье закрыто крышкой. Это предотвратит повреждение белья.
- Во избежание попадания воды на панель управления, закройте крышку стирального бака.
- Проверьте, правильно ли установлен сливной шланг.
- **ВНИМАНИЕ!** Не заливайте в бак машины воду выше максимально допустимого уровня (см. нормы залива воды в характеристиках моделей)

ПРЕДУПРЕЖДЕНИЕ

- Убедитесь, что стиральная машина заземлена.
- Во избежание удара электрическим током, используйте металлическую трубку, или розетку, имеющую заземление. НЕ заземляйте стиральную машину с помощью газовых труб или телефонных проводов, поскольку это может стать причиной взрыва или удара молнией.

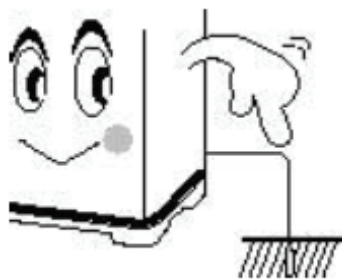

- Не кладите руки на корзину центрифуги во время сушки. Ваши пальцы могут быть повреждены.

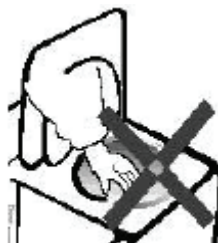

- Никогда не позволяйте детям пользоваться или играть со стиральной машиной.
- Дети, играющие со стиральной машиной, могут случайно упасть в стиральный бак.



- Отключайте шнур питания, когда не пользуетесь устройством.
- Ковровое покрытие пола не должно перекрывать вентиляционные отверстия.
- Если шнур питания поврежден, во избежание опасности, он должен быть заменен производителем, агентом по обслуживанию или лицом с аналогичной квалификацией.
- Для того, чтобы избежать переполнения и повреждений устройство заполняется при наличии автоматического предохранительного клапана и с использованием среднего водяного давления.
- Не складывайте и не используйте газولين или другие горючие газы и жидкости в непосредственной близости от этого или любого другого устройства.



1. входное отверстие
2. таймер стирки
3. время сушки
4. ручное регулирование программы
5. входное отверстие центрифуги

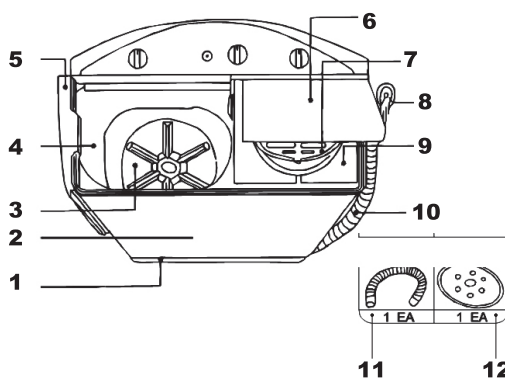

6. Основа
7. Внешний корпус
8. Барабан
9. Бак стиральной камеры
10. Крышка стиральной камеры
11. Внешняя крышка центрифуги
12. Внутренняя крышка центрифуги
13. Шнур питания
14. Люк центрифуги
15. Сливной шланг
16. Входной шланг
17. Крышка центрифуги



3) Вставьте шланг в входное отверстие.



ПАНЕЛЬ УПРАВЛЕНИЯ

1. ТАЙМЕР СТИРКИ

Используется для установки времени стирки, от 1 до 15 минут.

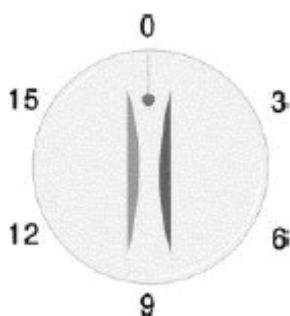

2. ТАЙМЕР ОТЖИМА

Используется для установки времени сушки, от 1 до 5 минут.

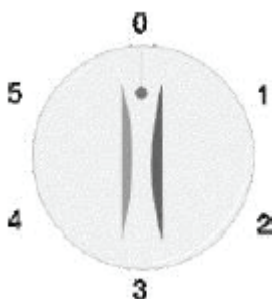

3. ПРОГРАММА СТИРКИ

Используется для выбора типа стирки. Вы можете эффективно стирать различными методами.

4) Выберите уровень воды в соответствии с количеством белья, обращая внимание (!) На отметки уровня воды.

5) Установите ручку стиральной программы на нужный режим.

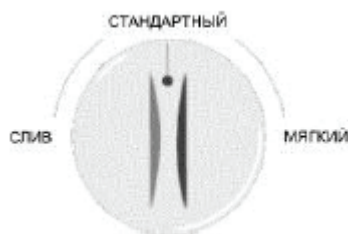

6) Наполните стиральный бак и добавьте моющее средство.



7) Загрузите белье в стиральный бак и наполните водой до необходимого уровня.

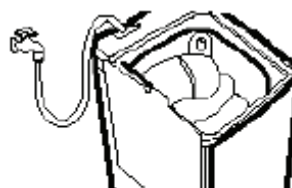

ПРОЦЕДУРА СТИРКИ

А) СТИРКА

1) Перед тем, как начать стирать, подключите сливной шланг и откройте кран.

2) Направьте сливной шланг в любую емкость.

8) Установите ТАЙМЕР на 1-15 минут.

9) После стирки установите ручку настройки на «СЛИВ» для слива.

Б) ПРОМЕЖУТОЧНАЯ СТАДИЯ (удаление моющего средства / сушка)

1) Переведите белье из стирального бака в центрифугу.

2) Нажмите для удаления растворенного моющего средства.

а) Уложите белье в центрифугу ровно, не составляя его только на одну сторону. Несбалансированная сушка может вызвать необычный шум и вибрацию.

б) придайте белье вниз и положите крышку вверх. Жмите белье равномерно и положите крышку безопасности в бак центрифуги, как показано на рисунке.

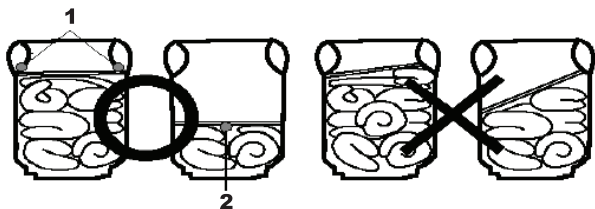

1. нижний балансир
2. безопасная крышка

с) Закройте крышку сушки и включите ее на 1 минуту.

3) Замачивание

а) Положите белье в стиральный бак, выберите соответствующий режим.

б) Выберите уровень воды. (Выберите уровень воды в соответствии с количеством белья).

с) Ополосните: установите таймер на 0-5 минут.

4) Сушка

а) Переведите белье в центрифугу и уложите ее ровно.

б) Убедитесь, что заменили крышку безопасности и закройте крышку.

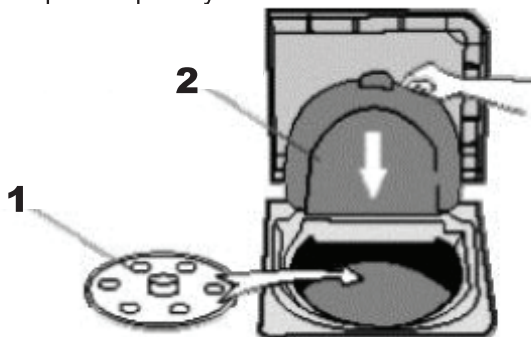

3. Внутренняя крышка
4. Крышка безопасности

с) Закройте крышку центрифуги.

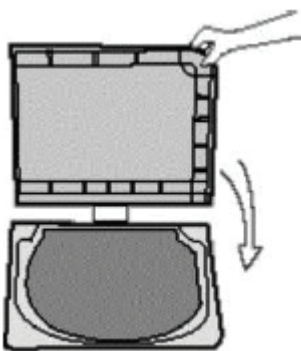

д) Установите таймер отжима на 1-5 минут.

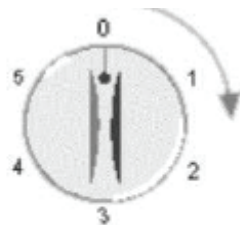

В) СЛИВ

Сливной шланг должен идти в какую-нибудь емкость, насос поможет сливать воду, когда ручка выставлена в положение «слив».

ПРИМЕЧАНИЕ

Несбалансированный бачок может привести к нестандартной вибрации или шуму. Если такое произойдет, откройте крышку бака и переложите поновому белье, затем продолжите операцию.

УСТАНОВКА

МЕСТОПОЛОЖЕНИЕ

Оставьте немного места (как минимум, 15 см) между стиральной машиной и стеной.

Установите стиральную машину на прочную плоскую поверхность.

Если стиральная машина устанавливается на неровную или шаткую поверхность, это может привести к появлению шума или вибрации. (Разрешен угол наклона не более 2°).

Никогда не устанавливайте стиральную машину рядом с водой.

Не устанавливайте стиральную машину в помещении, насыщенном парами или где она может попасть под дождь. Влага может повредить электрической изоляции и вызвать электрический удар.

Избегайте прямого солнечного света или нагревательных приборов.

Поскольку пластиковые и электрические детали подвергаются воздействию от прямого тепла, никогда не устанавливайте стиральную машину у нагревателей, бойлеров и т.д., или же под прямым солнечным светом.

Устанавливайте сливной шланг на уровне около 70-80 см над поверхностью.

СПРАВОЧНИК ПО БЕЛЬЮ

ВРЕМЯ СТИРКИ

ТИП ТКАНИ	ВРЕМЯ СТИРКИ	ВЫБОР РЕЖИМА
Очень плотная материя	10-15 минут	СТАНДАРТНЫЙ

Льняное полотно, хлопок и т.д.	8-10 минут	МЯГКИЙ
Обычная одежда (нижняя и т.д.)	7 минут	
Не очень плотная, синтетическая, волокнистая материя	2-5 минут	
100% шерсть, вязанье, тонкая синтетика с ярлыками, говорящими о ручной стирке	2-5 минут	

ВРЕМЯ СУШКИ

ВРЕМЯ	ТИП ТКАНИ
1 мин	тонкая (синтетика)
1~2 мин	шерсть
3~5 мин	хлопок
5 мин	толстая (хлопок)

МОЮЩЕЕ СРЕДСТВО

Количество моющего средства - среднее. Выберите количество в соответствии с типом ткани. Следуйте инструкциям, напечатанным на упаковке моющего средства.

ПРИМЕЧАНИЕ

Метки уровня воды указаны на внутренней стороне бака: L - низкий, M - средний, H - высокий.

КОЛИЧЕСТВО МОЮЩЕГО СРЕДСТВА	УРОВЕНЬ ВОДЫ*
30 гр.	НИЗКИЙ (22-30л)
40 гр.	СРЕДНИЙ (30-40л)
50 гр.	ВЫСОКИЙ (40-48 л)

* В зависимости от модели

ОБСЛУЖИВАНИЕ

Пожалуйста, отключайте шнур питания перед тем, как вы решите переместить стиральную машину на другое место.

Вы обнаружите волокна в фильтре водослива и противоволоконном фильтре всякий раз после стирки.

Эти фильтры нуждаются в частой чистке для того, чтобы обеспечить высокое качество работы машины.

Чистка всей машины

- Чистите машину мягкой влажной тряпкой.
- Не брызгайте воду непосредственно на машину.
- Если машина слишком грязная, для чистки используйте нейтральное моющее средство.
- Не используйте моющее средство, основанное на бензине, для чистки машины, так как это испортит внешний вид.



ПОСЛЕ ИСПОЛЬЗОВАНИЯ

1. Выключите шнур питания из розетки.
2. Выньте белье.
3. Закройте кран и отключите шланг.
4. Очистите стиральную машину.
 - Периодическая чистка увеличит срок жизни вашей стиральной машины.
 - Не брызгать на машину воду или бензин, алкоголь и т.д. для ее чистки.

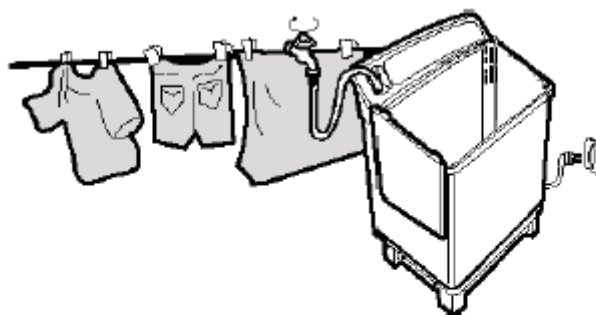

ЧИСТКА ФИЛЬТРА ВОДОСЛИВА (Опционально)

Чистите фильтр как минимум 1 раз в 2 месяца.



- 1) Снятие фильтра. Возьмите лапу гибкого крепления, аккуратно потяните ее от машины, как показано на рисунке.
- 2) Разборка мембран. Разберите верхнюю часть насоса в фильтре водослива.
- 3) Чистка фильтра. Полностью очистите фильтр под водой.
- 4) Установка фильтра
 - Установите мембраны.

- Вставьте стыковочный накладку снизу головки клапана.
- Поднимите стыковочный крюк слева вверх.
- Нажмите на верх для того, чтобы он вошел в разъем, как показано на картинке.

ЧИСТКА ПРОТИВОВОЛОКОННОГО ФИЛЬТРА

Фильтр должен использоваться во время каждой стирки.

Фильтр должен чиститься сразу же после стирки.

1) Разборка фильтра

Держите корпус фильтра, как показано на рисунке, аккуратно нажмите вниз и выньте из стойки.

2) Чистка фильтра

Помойте фильтр, пока он еще мокрый. Мойте только чистой водой. После этого, протрите его. Старайтесь не вытирать под воздействием прямого солнечного света.

3) Установка фильтра

Вставьте нижнюю часть корпуса фильтра в разъем, а затем аккуратно вставьте фильтр на место.

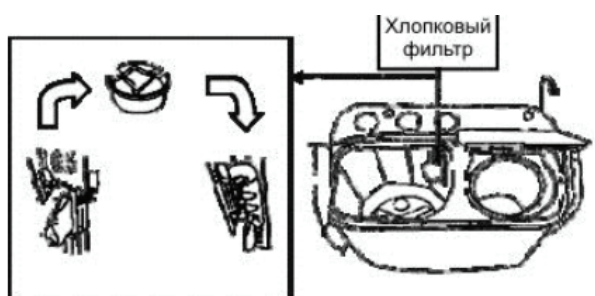

Необычный шум и сильная вибрация во время сушки.

- Установлена ли машина на плоской и стабильной поверхности?
- Установлена ли крышка в центрифуге?
- Не вывалились ли какие-нибудь вещи из бака?
- Не слишком ли много белья в центрифуге?

Срок службы (годности) товара - 3 года.

По окончании срока службы изделия вам необходимо обратиться в авторизованный сервисный центр для проведения профилактического обслуживания изделия и определения его пригодности к дальнейшей эксплуатации. Работы по профилактическому обслуживанию изделия и его диагностики выполняются авторизованными сервисными центрами на платной основе.

Производитель не рекомендует продолжать эксплуатацию изделия по окончании срока службы без проведения его профилактического обслуживания в авторизованном сервисном центре, так как в этом случае изделие может представлять опасность для жизни, здоровья или имущества потребителя.

ПОИСК НЕИСПРАВНОСТЕЙ

Перед тем, как звонить механику или отправлять машину на ремонт, пожалуйста, взгляните на этот список неисправностей:

Не пытайтесь ремонтировать машину самостоятельно.

Проблема	Возможная причина
Машина не работает.	<ul style="list-style-type: none"> • Подключено ли питание? • Подключен ли шнур питания к розетке? • Не мешает ли что-нибудь барабану?
Слив невозможен.	<ul style="list-style-type: none"> • Не замерз ли шланг? • Не заблокирован ли шланг? • Не вывалились ли какие-нибудь вещи из бака?
Необычный шум во время стирки.	<ul style="list-style-type: none"> • Есть ли посторонние предметы в баке?
Уменьшение количества воды в баке.	<ul style="list-style-type: none"> • Правильно ли установлены мембраны фильтра входного отверстия?