

Veļas mazgājamā mašīna
Пральна машина

WMB 51021 S
WMB 51021
WMB 50821

BEKO

1 Brīdinājumi

Vispārēja drošība

- Nekādā gadījumā nelieciet mašīnu uz tepiķa. Pretējā gadījumā gaisa plūsmas trūkums zem jūsu mašīnas var izraisīt elektrisko detaļu pārkaršanu. Tas var radīt problēmas jūsu veļas mazgājamajā mašīnā.
- Ja elektrības kabelis vai kontaktakša ir bojāti, par to labošanai sazinieties ar sertificētu apkopes centru.
- Kārtīgi pievienojiet notekas šļūteni novadcaurulei, lai novērstu jebkādu ūdens noplūdi un ļautu mašīnā ieliet un izliet ūdeni pēc vajadzības. Ļoti svarīgi, lai ūdens ieplūdes un izplūdes šļūtenes, pārbīdot veļas mazgājamo mašīnu pēc tās uzstādīšanas vai tīrīšanas, netiktu salocītas, saspiestas vai saplēstas.
- Jūsu veļas mašīnas konstrukcija paredz tās darbības turpināšanu pēc elektrības padeves pārtraukuma. Strāvas padevei atjaunojoties, mašīna turpinās iesākto programmu. Lai atceltu programmu, varat novietot programmu pārslēgu jebkurā citā pozīcijā, izņemot šo programmu. (Skatiet sadaļu "Programmas atcelšana".)
- Iekārtas saņemšanas brīdī tajā var atrasties nedaudz ūdens. Tas palicis pēc kvalitātes kontroles procesa, un tas ir normāli. Tas nav kaitīgi jūsu mašīnai.
- Dažas problēmas var izraisīt apkārtējā vide. Pirms pilnvarota apkopes speciālista izsaukšanas atceliet iestatīto programmu, piespiežot un 3 sekundes pieturot pogu "Palaišana/Pauze/Atcelšana".

Pirmā lietošanas reize

- Pirmajā mazgāšanas reizē palaidiet tukšu veļas mazgājamo mašīnu ar ievietotu veļas mazgāšanas līdzekli, izvēloties programmu "Kokvilna 90°C".
- Pārbaudiet, vai mašīnas uzstādīšanas laikā aukstā un karstā ūdens savienojumi ir izdarīti pareizi.
- Ja drošinātāja vai slēgiekārtas pretestība ir mazāka par 16 ampēriem, lūdziet, lai kvalificēts elektriķis uzstāda 16 ampēru drošinātāju vai slēgiekārtu.
- Neatkarīgi no tā, vai tiek, vai netiek izmantots transformators, iekārtas iezemēšanu uzticiet kvalificētam elektriķim. Mūsu kompānija nebūs atbildīga par jebkādiem bojājumiem, kas var rasties, ja mašīna tiek pieslēgta strāvai un lietota bez iezemējuma.
- Glabājiet iepakojuma materiālus bērniem nepieejamā vietā vai atbrīvojieties no tiem atbilstoši noteikumiem par atkritumu apglabāšanu un pārstrādi.

Paredzētā lietošana

- Šis produkts ir paredzēts izmantošanai mājas apstākļos.

- Iekārtu var izmantot tikai attiecīgi marķētu audumu mazgāšanai un skalošanai.

Drošības instrukcijas

- Šo iekārtu jāsavieno ar iezemētu ligzdu, kas ir aizsargāta ar attiecīgas jaudas drošinātāju.
- Ieplūdes un izplūdes šļūtenēm vienmēr jābūt labi piestiprinātām, un tās nedrīkst tikt bojātas.
- Pirms mašīnas iedarbināšanas kārtīgi nostipriniet ūdens izplūdes šļūteni pie izlietnes vai vannas malas. Augstu mazgāšanas temperatūru dēļ pastāv applaucēšanās risks!
- Nekad neveriet vaļā tvertnes durvis un nenoņemiet filtru, ja tvertnē vēl ir ūdens.
- Kad iekārta netiek lietota, to atvienojiet no elektrotilkla.
- Nekad neskalojiet iekārtu ar ūdens šļūteni! Pastāv elektriskās strāvas trieciena risks.
- Nekad neaiztieciet kontaktakšu ar mitrām rokām. Neiedarbiniet iekārtu, ja elektriskais kabelis vai kontaktakša ir bojāti.
- Ja šajā rokasgrāmatā atrodama informācija nepalīdz novērst jūsu iekārtas disfunkciju:
- Izslēdziet mašīnu, atvienojiet elektrības kabeli no elektrotilkla kontaktligzdas, aizgrieziet ūdensvada krānu un sazinieties ar pilnvarotu apkopes speciālistu. Lai uzzinātu, kā izlietot veļas mašīnu, jūs varat griezties pie vietējas firmas vai lielgabala atkritumu savākšanas centra jūsu pašvaldībā.

Ja mājās ir bērni...

- Neļaujiet bērniem tuvoties mašīnai, kamēr tā darbojas. Neļaujiet viņiem spēlēties ar mašīnu.
- Aizveriet tvertnes durvis, kad jūs izejat no telpas, kurā atrodas mašīna.

2 Uzstādīšana

Iepakojuma stiprinātāju noņemšana

Nolieciet mašīnu, lai noņemtu iepakojuma stiprinātājus. Noņemiet iepakojuma stiprinātājus, pavelkot aiz lentēs.

Transportēšanas slēdžu atvēršana

⚠ Transportēšanas drošības bultas jānoņem pirms mašīnas ieslēgšanas! Pretējā gadījumā mašīna var sabojāties!

1. Atbrīvojiet visas bultas ar uzgriežņu atslēgu līdz tās brīvi griežas („C”)
2. Noņemiet transportēšanas drošības bultas, viegli tās pagriežot.
3. Aizmugurējā paneļa caurumos ielieciet aizbāžņus (piegādātas pakā ar Rokasgrāmatu). („P”)



i Uzglabājiet transportēšanas drošības bultas drošā vietā, lai atkārtoti tās lietotu, ja nākotnē veļas mazgājamā mašīna būs atkal jāpārvieta.

i Nekad nepārvirojiet iekārtu, ja transportēšanas drošības bultas nav droši piestiprinātas!

Kājiņu regulēšana

⚠ Slēdžu atbrīvošanai neizmantojiet nekādus instrumentus. Pretējā gadījumā tie var sabojāties!

1. Ar rokām atbrīvojiet slēdžus uz kājiņām.

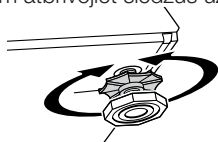

2. Noregulējiet tos tā, lai mašīna stāv taisni un stipri.
3. Svarīgi: Atkal nostipriniet visus slēdžus.

Savienošana ar ūdensvadu.

Svarīgi:

- Ūdens piegādes spiedienam, kas ir nepieciešams mašīnas darbībai, jābūt 1-10 bar (0,1 – 1 MPa).
- Pievienojiet speciālas šļūtenes, kas ir mašīnas komplektā, ūdens ieplūdes ventīļiem uz mašīnas.

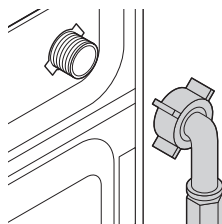

- Lai novērstu ūdens noplūdes, kas var rasties savienojumu vietās, šļūtenēm ir piestiprināta gumijas izolācija (4 gabali modeļiem ar dubulto ūdens uzņemšanu un 2 – citiem modeļiem). Šie izolācijas riņķi jāuzstāda uz šļūtenes savienojumu ar mašīnu un ar krānu. Šļūtenes gals ar filtru jāpievieno krānam, bet gals ar leņķi jāpievieno mašīnai. Pievelciet šļūtenes uzdevas ar roku, nekad nelietojiet instrumentus to pievilksšanai.
- Modeļi ar vienu ūdens ieplūdi nedrīkst tikt pievienoti karstā ūdens krānam. Atgriežot iekārtu savā vietā pēc kopšanas vai mazgāšanas procedūrām, jāuzmanās, lai nesalocītu, nesaspiestu vai nebloķētu šļūtenes.

Savienošana ar noteku.

Ūdens izplūdes šļūtene jāuzliek uz izlietnes vai vannas malu. Izplūdes šļūtene stipri jāpievieno notekai, lai tā neizkrīt no sava apvalka.

Svarīgi:

- Izplūdes šļūtenes gals tieši jāsavieno ar kanalizācijas ūdens noteku vai ar izlietni.
- Šļūtene jāpievieno augstumā, kas ir vismaz 40 cm un maksimums 100 cm.
- Gadījumā, ja šļūtene ir pacelta pēc tās uzstādīšanas uz grīdas vai tuvu zemei (mazāk par 40 cm virs zemes), tiek apgrūtināta ūdens izliešana, un pēc mazgāšanas veļa var būt mitra.

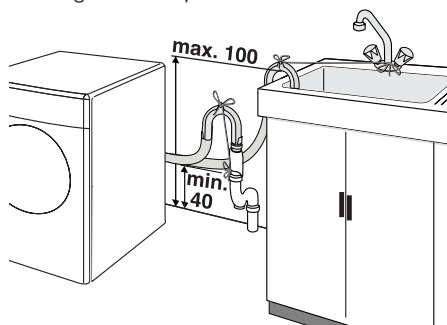

- Šļūtene jāiestumj notekā par vairāk nekā 15 cm. Ja tā ir pārāk gara, jūs varat to saīsināt.
- Kombinēto šļūteņu maksimālais garums nedrīkst pārsniegt 3.2 m.

Pievienošana elektrotīklam

Savienojumam jāatbilst valsts noteikumiem.

Svarīgi:

- Pajungjant reikva vadovautis nacionaliniaiis reglamentais.
- Spriegums un drošinātāja aizsardzība ir norādīti sadaļā „Tehniskās specifikācijas”.
- Norādītajam spriegumam jābūt tādām pašam kā jūsu elektrotīkla spriegums.
- Nevajag veikt savienojumu caur pagarinājuma kabeljiem vai daudz-tapu ierices.

 Bojāto elektrisko kabeli jānomaina sertificētam elektriķim.

 Iekārtu nedrīkst lietot, ja tā nav salabota! Pastāv elektriskās strāvas trieciena risks.

3 Sākotnējā sagatavošana mazgāšanai

Veīas sagatavošana mazgāšanai

Veīa ar metāla elementiem, piemēram, krūšturi, jostas un metāla pogas, sabojās mašīnu. Noņemiet metāla piederumus vai ielieciet veīu mazgāšanas maisā, spilvendrānā vai līdzīgā maisā.

- Sašīrojiet veīu pcc auduma, krāsas un neīturumu pakāpes, kā arī pcc ūdens temperatūras. Vienmērc sekojiet padomjiem, kas norādīti uz apīrību etiētam.
- Ievietojiet mazas lietas, piemēram, zīdaiū zeītes, neilona zeīes utml. mazgāšanas somā, spilvendrānā vai līdzīgā maisā. Tas arī pasargās no apīrību zaudēšanas.
- Mazgājiet produktus, apzīmētu „mazgāšana mašīnā” vai „mazgāšana ar rokām” tikai atbilstošās programmās.
- Nemazgājiet krāsainas un baltas drēbes kopā. Jaunas, tumši krāsotas kokvilnas drēbes var izdalīt daudz krāsas. Mazgājiet tās atseviši.
- Izmantojiet tikai tādus krāsu mainītājus un kaiīu noēcmējus, kas der mazgāšanai ar mašīnu. Vienmērc sekojiet instrukcijai uz iepakojuma.
- Mazgājiet bikses un smalkas drēbes apgrieztus otrā pusē.

Pareīzs iekraūšanas apjoms

 Lūdzu, sekojiet informācijai “Programmas izvēles tabulā”. Mazgāšanas rezultāti būs sliktāki, ja mašīna ir pārkraūvta.

Iekraūšanas durīs

Uz programmas darbības laiku durīs tiek

bloīctas un iedegās “Durvju bloīctšanas signāls”. Durīs var atvērt, kad simbols vairs nemirgo.

Mazgāšanas līdzekļi un mīkstinātāji Mazgāšanas līdzekļa nodaļjums

Mazgāšanas līdzekļa nodaļjums sastāv no trīs sadaļām:

Mazgāšanas līdzekļa padeve var notikt divos veidos, atkarībā no mašīnas modeļa.

- (I) priekšmazgāšanai
- (II) paūai mazgāšanai
- (III) sīfons
- (☼) mīkstinātājam

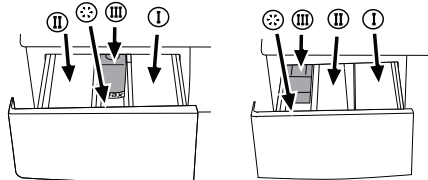

Mazgāšanas līdzeklis, mīkstinātājs un citas mazgāšanas vielas.

Pievienojiet mazgāšanas līdzekli un mīkstinātāju pirms mazgāšanas programmas sākuma.

Nekad neatveriet mazgāšanas līdzekļa nodaļjumu, kad darbojas mazgāšanas programma!

Kad tiek izmantota programma bez priekšmazgāšanas, mazgāšanas līdzekli nevajag vērt priekšmazgāšanas nodaļjumā (Nodaļjums Nr. I).

Mazgāšanas līdzekļa apjoms

Mazgāšanas līdzekļa daudzums ir atkarīgs no veīas apjoma, neīturumu pakāpes un ūdens cietuma.

- Neberiet vairāk, nekā ir norādīts uz iepakojuma, lai neizraisītu pārmeīrgu putu, sliktas skalošanas, lieku vēriū problēmas, kā arī lai pasargātu vidi.
- Nekad nepārsniedziet līmeū atzīmi (> max <); pretējā gadījumā mīkstinātājs tiks izliets bez lietošanas.
- Nelietojiet šīdrus mazgāšanas līdzekļus, ja vēlaties izmantot laika atlikšanas funkciju.

4 Programmas izvēle un mašīnas lietošana

Vadības panelis

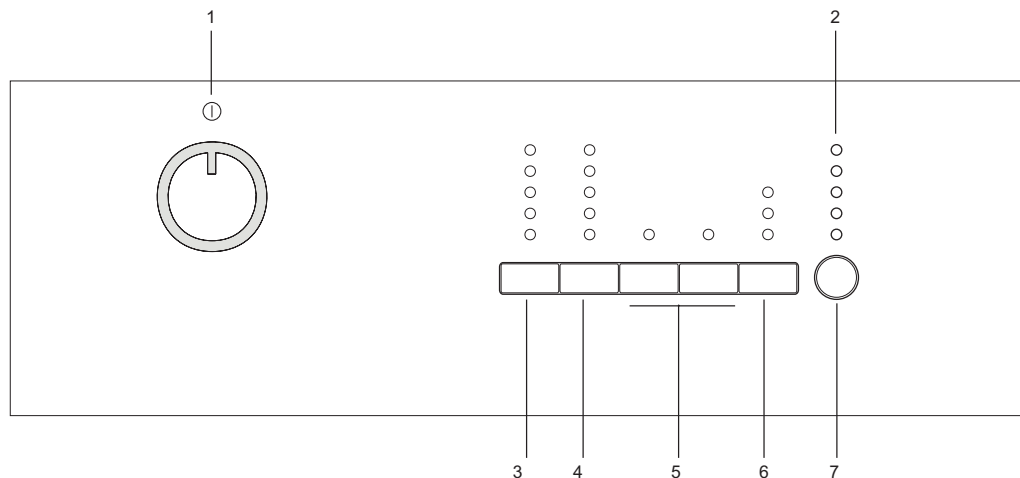

1 - Programmu pārslēgs (augšējā pozīcija - ieslēgts/Izslēgts)

2 - Programmas izpildes indikators

3 - Temperatūras regulēšanas poga

4 - Centrifūgas ātruma regulēšanas poga

5 - Palīgfunkciju pogas

6 - Aizkaves laika poga (dažiem modeļiem)

7 - Palaišanas/Pauzes poga

Iekārtas ieslēgšana

Pievienojiet iekārtu elektrotīkla kontaktrozetei. Līdz galam atgrieziet krānu. Pārbaudiet, vai šļūtenes ir labi pievienotas. Ievietojiet veļu mašīnā. Pievienojiet mazgāšanas līdzekli un mīkstinātāju. "Novietojiet programmu pārslēgu iepretim programmai, ko vēlaties izmantot."

Programmas izvēle

No programmu tabulas un veļas mazgāšanas temperatūru tabulas izvēlieties piemērotu programmu un temperatūru atbilstoši veļas veidam, daudzumam un netīruma pakāpei.

90°C	Vidēji netīra balta kokvilna un gultas veļa. (Piem., kafijas galdiņa sedziņas, galdauti, dvieļi, palagi)
60°C	Vidēji netīra neizbalojoša krāsainā veļa, kokvilnas vai sintētikas drēbes (piem., krekli, naktskrekli, pidžamas) un nedaudz netīra balta veļa (piem., apakšveļa).

40°C - 30°C - auksts	Smalkiem audumiem (piem., mežģīņu aizkariem), jauktiem materiāliem, tostarp sintētikai un vilnai.
----------------------------	---

Atlasiet vēlamo programmu ar programmas izvēles pogu.

- i** Programmām ir ierobežots maksimālais izgriešanas ātrums, kas piemērots attiecīgā auduma veidam.
- i** Izvēlieties programmu, sašķirojiet veļu pēc auduma tipa, krāsas, netīruma pakāpes, kā arī izmantojamās ūdens temperatūras.
- i** Vienmēr izvēlieties viszemāko nepieciešamo temperatūru. Augstāka temperatūra nozīmē lielāku enerģijas patēriņu.
- i** Sīkāku informāciju par programmu skatiet "Programmu izvēles tabulā"

Pamatprogrammas

Atkarībā no audumu tipa, ir pieejamas šādas pamatprogrammas.

• Kokvilna

Ar šo programmu varat mazgāt savas izturīgās drēbes. Veļa tiks mazgāta enerģiskāk un ilgāk. Šī programma ir ieteicama kokvilnas izstrādājumiem

(piemēram, palagiem, gultasveļai, halātiem, apakšveļai utt.).

• **Sintētika**

Šajā programmā varat mazgāt savas mazāk izturīgās drēbes. Šajā programmā mazgāšana ir saudzīgāka un mazgāšanas cikls ir īsāks, nekā programmā "Kokvilna". Šī programma ir ieteicama sintētikas apģērbam (piemēram, kreklēm, blūzēm, apģērba gabaliem, kuru sastāvā ir sintētika/kokvilna utt.). Aizkaru un mežģiņu mazgāšanai ir ieteicama programma "Sintētika 40" ar izvēlētām priekšmazgāšanas un saburzišanās novēršanas funkcijām. Mazgāšanas līdzekli jāievieto priekšmazgāšanas nodalījumā. Ievietojiet galvenajā mazgāšanas nodalījumā mazāk mazgāšanas līdzekli, jo gaisīgi trikotāžas audumi (mežģīnes) savas tīkla veida struktūras dēļ pārāk daudz putas.

• **Vilna**

Šajā programmā varat mazgāt vilnas drēbes, kas ir piemērotas mazgāšanai mašīnā. Mazgāšanas laikā izvēlieties pareizo temperatūra, kas norādīta uz drēbju etiķetēm. Vilnas drēbēm ieteicams lietot atbilstošus mazgāšanas līdzekļus.

Papildprogrammas

Īpašos gadījumos ir iespējams izmantot arī papildu programmas

i Pieejamās papildprogrammas var atšķirties atkarībā no iekārtas modeļa.

• **Kokvilnas ekoloģ. režīms**

Varat vēlēties mazgāt savu veļu ilgāku laiku, izmantojot kokvilnai paredzētu mazgāšanas programmu, jo tā nodrošina ļoti labu mazgāšanas veikspēju.

i Kokvilnas ekonomiskā programma patērē mazāku elektroenerģijas daudzumu salīdzinājumā ar citām kokvilnai paredzētajām programmām.

• **Babycare**

Ilgāks ūdens uzsildīšanas laiks un papildu skalošanas cikls nodrošina lielāku higiēniskumu. Tas ieteicams mazos bērnu un alerģisku cilvēku veļas mazgāšanai.

• **Roku mazgāšana**

Šajā programmā varat mazgāt vilnas izstrādājumus/smalkus audumus, uz kuru etiķetes ir rakstīts "nepiemērots mazgāšanai mašīnā" un kuri ir paredzēti veļas mazgāšanai ar rokām. Tā ļoti maigi mazgā veļu, nesabojājot drēbes.

• **Daily Xpress (Ikdienas ekspress režīms)**

Varat izmantot šo programmu, lai ātri izmazgātu nelielu daudzumu mazliet netīru kokvilnas drēbju, uz kurām nav traipi. Teiksim, halātus, segas pārvalkus, sporta apģērbu, ikdienas drēbes uc. tikai vienreiz izmantotus izstrādājumus.

• **Tumšo drēbju mazgāšana**

Lietojiet šo programmu, lai mazgātu tumšas vai krāsainās drēbes, ja gribat izvairīties no drēbju izbalēšanas. Šī programma mazgā drēbes

ar lēnām mehāniskām kustībām un zemā temperatūrā. Tumšas krāsas drēbēm iesakām izmantot šķidru vai vilnai paredzētu mazgāšanas līdzekli.

• **Mix**

Šo programmu izmanto vienlaicīgi kokvilnas un sintētikas izstrādājumu mazgāšanai. To šķirošana nav nepieciešama.

Īpašas programmas

Konkrētos gadījumos varat izvēlēties kādu no šīm programmām:

• **Skalošana**

Šī programma tiek izmantota, ja vēlaties veļu atsevišķi izskaloj vai iecietināt.

• **Griešanās + Sūkšana**

Šī programma tiek izmantota, lai izpildītu papildus izgriešanas ciklu vai nolietu no mašīnas ūdeni.

Pirms šīs programmas izvēles atlasiet vēlamo centrifūgas ātrumu un piespiediet pogu "Palaišana/pauze". Pēc veļas izgriešanas ar iestatīto centrifūgas ātrumu, veļas mašīna noliej ūdeni.

Ja vēlaties noliet ūdeni bez veļas izgriešanas, atlasiet programmu "Izgriešana un izsūkšanās", un pēc tam ar centrifūgas ātruma izvēles pogu izvēlieties veļu neizgrieziet. Piespiediet pogu Palaišana/Pauze.

i Mazgājot smalkus audumus, izmantojiet mazāku centrifūgas ātrumu.

Centrifūgas ātruma izvēle

Izvēloties kādu jaunu programmu, centrifūgas ātruma rādītājā būs redzams maksimālais centrifūgas ātrums.

Lai samazinātu centrifūgas ātrumu, piespiediet pogu "Centrifūga". Centrifūgas ātrums pakāpeniski samazināsies. Programma beigsies izmantojot centrifūgas deaktivēšanas funkciju, lai nolietu ūdeni bez veļas izgriešanas.

Ja starp centrifūgas iestatījumiem ir arī skalošanas apturēšanas iespēja:

Ja nevēlaties ņemt drēbes no mašīnas uzreiz pēc programmas cikla beigām, tad varat izmantot skalošanas apturēšanas funkciju,

lai drēbes mašīnā bez ūdens nesaburzītos. Izmantojot šo funkciju, veļa paliek iemērta pēdējā skalošanas reizē izmantotajā ūdenī. Ja vēlaties noliet ūdeni bez veļas izgriešanas, pēc šīs darbības izpildes piespiediet pogu "Sākšana/Pauze". Programma atsāks darbību. Mašīna nolies ūdeni un programma beigsies. Ja vēlaties izgriezt veļu, kas atstāta ūdenī:

- Izvēlieties centrifūgas ātrumu.

- Piespiediet pogu Palaišana/Pauze.

Programma atsāks darbību. Mašīna nolies ūdeni, izgriezīs veļu un programma beigsies.

Programmu izvēles un patēriņa tabula

LO							Papildfunkcijas							
Programma		Maks. Slodze (kg)	Programmas ilgums (~min)	Ūdens patēriņš (l)	Enerģijas patēriņš (kWh)	Grīšanās ātrums								
							Priekšmazgāšana	Ātrā mazgāšana	Papildus skalošana	Saburzīšanas novēršana	Skalošanas aizturēšana	lemtērkšana	Temperatūra	
Kokvilna	90	5	147	66	2.25	max	•	•	•	•	•	•	•	Auksts-90
Kokvilna	60	5	118	66	1.45	max	•	•	•	•	•	•	•	Auksts-90
Kokvilna	40	5	98	66	0.85	max	•	•	•	•	•	•	•	Auksts-90
Kokvilnas ekoloģ. režīms	60**	5	151	47	0.85	max	•	•	•	•	•	•	•	40-60
Daily Xpress	90	5	88	55	1.90	max***			•		•			Auksts-90
Daily Xpress	60	5	58	55	1.00	max***			•		•			Auksts-90
Daily Xpress	30	5	28	55	0.20	max***			•		•			Auksts-90
Tumšo drēbju mazgāšana	40	2.5	107	58	0.45	800			*		•			Auksts-40
Mix40	40	3	115	45	0.50	800	•	•	•	•	•	•	•	Auksts-40
Roku mazgāšana	30	1	43	30	0.15	600								Auksts - 30
Vilna	40	1.5	60	40	0.30	600			•		•			Auksts-40
Babycare	90	5	165	85	1.9	max	•		*		•	•		30-90
Sintētika	60	2.5	116	45	0.9	800	•	•	•	•	•	•	•	Auksts-60
Sintētika	40	2.5	106	45	0.42	800	•	•	•	•	•	•	•	Auksts-60

•: Izvēles vienums

*: Tiek automātiski izvēlēts un nav atceļams.

** : Programma ar enerģijas patēriņa marķējumu (EN 60456)

***: Ja mašīnas maksimālais centrifūgas ātrums ir mazāks, tad var tikt izdarīta izvēle līdz maksimālajam izgrīšanas ātrumam.

i Ūdens un jaudas patēriņš, kā arī programmas ilgums var atšķirties atkarībā no ūdens spiediena, ūdens cietības un temperatūras, apkārtējās vides temperatūras, veļas tipa un daudzuma, papildfunkciju izvēles, centrifūgas ātruma un strāvas sprieguma svārstībām.

f Tabulā norādītās papildfunkcijas var atšķirties atkarībā no mašīnas modeļa.

Papildfunkcijas

Papildfunkciju izvēles pogas

Izvēlieties vajadzīgās papildfunkcijas pirms programmas uzsākšanas. Turklāt varat arī izvēlēties vai atcelt izmantojamajai programmai piemērotās papildfunkcijas bez pogas "Sākšana/Pauze" piespiešanas. Lai izvēlētos vai atceltu papildfunkcijas, tas jāizdara pirms šo papildfunkciju uzsākšanas. Ja papildfunkciju nevar izvēlēties vai atcelt, tad 3 reizes nomirgos attiecīgās papildfunkcijas indikators, lai brīdinātu lietotāju.

i Dažas kombinācijas nav iespējams izvēlēties vienlaicīgi. Piem.: iepriekšējā mazgāšana un otrā mazgāšana. Iedegsies izvēlētas papildfunkcijas brīdinājuma indikators.

Papildfunkciju izvēle

Ja kāda papildfunkciju nav savietojama ar iepriekš izvēlētu papildfunkciju, pirmā izvēlētā funkcija tiks atcelta un darbosies pēdējā izvēlētā papildfunkcija.

Piem.: ja sākumā izvēlaties priekšmazgāšanu un pēc tam ātro mazgāšanu, tad priekšmazgāšana tiks atcelta un veļas mašīna izmantos ātrās mazgāšanas funkciju.

Nevar izvēlēties papildfunkciju, kas ir nesavietojama ar programmu. (Skatiet "Programmu izvēles tabulu".)

i Papildfunkciju pogas var atšķirties atkarībā no mašīnas modeļa.

• Priekšmazgāšana

Priekšmazgāšanas funkciju ir vērts izmantot tikai ļoti netīriem apģērbiem. Bez priekšmazgāšanas jūs letaupīsiet enerģiju, ūdeni, mazgāšanas līdzekli un laiku.

i Mežģiņiem un aizkariem ir ieteicama priekšmazgāšana bez mazgāšanas līdzekļa.

• Ātrā mazgāšana

Šo funkciju var izmantot programmām "Kokvilna" un "Sintētika". Tā samazina nedaudz netīras veļas mazgāšanas laiku un skalošanas ciklu skaitu.

i Ieteicamais ielādējamās veļas daudzums ir puse no izvēlētajai programmai norādītā maksimālā veļas ielādes daudzuma.

• Papildus skalošana

Šī funkcija ļauj mašīnai veikt vēl vienu skalošanas ciklu papildus tam, kas jau izpildīts pēc galvenā mazgāšanas cikla. Tādējādi tiek samazināts risks, ka jūtīga (mazu bērnu, alerģisku cilvēku utt.) āda var saskarties ar sīkām mazgāšanas līdzekļa daļiņām, kas saglabājušās uz veļas.

• Saburzīšanas novēršana

Izmantojot šo funkciju, tvertnes kustība tiks samazināta, lai novērstu veļas saburzīšanos, un centrifūgas griešanās ātrums būs samazināts. Turklāt veļas mazgāšanas laikā tiks izmantots augstāks ūdens līmenis.

• Skalošanas aizturēšana

Ja nevēlaties izņemt drēbes no mašīnas uzreiz pēc programmas cikla beigām, tad varat izmantot skalošanas apturēšanas funkciju un turēt drēbes pēdējās skalošanas laikā izmantotajā ūdenī, lai drēbes mašīnā bez ūdens nesaburzītos. Ja vēlaties noliet ūdeni bez veļas izgriešanas, pēc šīs darbības izpildes piespiediet pogu "Sākšana/Pauze". Programma atsāks darbību. Mašīna nolies ūdeni un programma beigsies.

Ja vēlaties izgriezt veļu, kas atstāta ūdenī:

- Izvēlieties centrifūgas ātrumu.

- Piespiediet pogu Palaišana/Pauze.

Programma atsāks darbību. Mašīna nolies ūdeni, izgriezīs veļu un programma beigsies.

• Iemērkšana

Ja kā papildfunkcija izvēlētā iemērkšana, tad pirms mazgāšanas sākšanas veļa tiek turēta ūdenī ar pievienotu mazgāšanas līdzekli. Tādējādi būs vieglāk izmazgājami traipi.

Aizkaves laiks (dažiem modeļiem)

Ja vēlaties mazgāt apģērbus vēlāk, tad ar aizkaves laiku funkciju varat aizkavēt programmas sākšanu par 3, 6 vai 9 stundām.

Kad izvēlieties aizkaves laiku, nepievienojiet mazgāšanas līdzekli. Tas var padarīt drēbes traipainas.

Atveriet tvertnes durvis, ievietojiet veļu un piepildiet mazgāšanas līdzekļa atvilktni. Iestatiet mazgāšanas programmu, temperatūru, centrifūgas ātrumu un, ja nepieciešams, papildfunkcijas. Vienreiz piespiežot aizkaves laika pogu, tiek izvēlēta 3 stundas ilgs aizkaves laiks un iedegas attiecīgais gaismas indikators. Vēlreiz piespiežot šo pašu pogu, tiek izvēlēts 6 stundas ilgs aizkaves laiks, un, to piespiežot vēl vienu reizi, tiek izvēlēts 9 stundas ilgs aizkaves laiks. Ja aizkaves laika pogu piespiedīsiet vēl vienu reizi, tad aizkaves laika funkcija tiks atcelta (un visi aizkaves laika indikatori nodzisis). Iestatiet aizkaves laiku pēc nepieciešamības. Izvēlētas programmas aizkavētā darbība tiek sākta pēc aizkaves laika izvēles piespiežot pogu Sākšana/Pauze. Iepriekšējā aizkaves laika indikators izslēdzas un pēc katrām 3 stundām ieslēdzas nākamā aizkaves laika indikators.

i Aizkaves laikā iespējams ievietot/izņemt veļu.

Aizkaves laika mainīšana

Piespiediet aizkaves laika pogu. Katru reizi piespiežot šo pogu, aizkaves laiks mainās ar 3 stundu soli un iedegas attiecīgais aizkaves laika indikators.

Aizkaves laika atcelšana

Iestatiet aizkaves laiku uz nulli (visi aizkaves laika indikatori ir izslēgti) vai novietojiet programmu pārslēgu iepretim kādai programmai. Tas atcels

aizkaves laiku. Nepārtraukti mirgos pabeigšanas/atcelšanas indikators.

Programmas palaišana

Lai palaistu programmu, piespiediet pogu "Palaišana/Pauze". Iedegsies programmas izpildes indikators, norādot uz programmas sākšanos.

i Ja neviena programma nav palaista vai izvēloties programmu 1 minūtes laikā nav piespiesta neviena poga, tad iekārta pārslēdzas gaidīšanas režīmā un temperatūras, centrifūgas ātruma un durvju atvēršanas indikatoru spilgtums samazinās. Pārējās gaismas un indikatori izslēgsies. Ja tiks pagriezts programmu pārslēgs vai piespiesta kāda poga, tad gaismas un indikatori ieslēgsies.

Programmas norise

Programmas norisi norāda programmas izpildes indikators. Katra programmas cikla sākumā iedegsies attiecīgais gaismas indikators, un pēc cikla pabeigšanas šis indikators nodzīsies.

Varat izvēlēties papildfunkcijas, centrifūgas ātrumu un temperatūras iestatījumus programmas izpildes laikā, nepārtraucot tās darbību. Tomēr šīm izmaiņām jābūt atbilstošām attiecīgajā brīdī izpildāmajam programmas ciklam. Ja izmaiņas nav atbilstošas, tad 3 reizes nomirgo attiecīgie gaismas indikatori.

i Ja nenotiek veļas iz griešana, iespējams, ieslēgts skalošanas apturēšanas režīms vai ļoti nevienmērīga veļas izkārtojuma dēļ aktivizēta automātiskā centrifūgas darbības korekcijas sistēma.

Izvēles maiņa pēc programmas

palaišanas

Veļas mašīnas pārslēgšana gaidīšanas režīmā

Piespiediet pogu Sākšana/Pauze, lai programmas izpildes laikā pārslēgtu mašīnu pauzes režīmā. Programmas izpildes indikatorā sāk mirgot attiecīgajā brīdī izpildāmā cikla gaismas diode, lai norādītu, ka mašīna ir pārslēgta pauzes režīmā. Kad varēs atvērt durvis, tad papildus programmas cikla indikatoram vienmērīgi degs arī durvju atvēršanas indikators. Ja nebūs durvju atvēršanai nepieciešamie apstākļi, tad durvju atvēršanas indikators neieslēgsies.

Palīgfunkciju ātruma un temperatūras iestatījumu mainīšana

Palīgfunkcijas var atcelt vai izvēlēties un centrifūgas ātrumu un temperatūras iestatījumus var mainīt atbilstoši programmas ciklam. Ja izmaiņas nav izdarāmas, 3 reizes nomirgos attiecīgais indikators.

Veļas pievienošana/izņemšana pauzes režīmā

Ja durvju atvēršanas indikators mirgo, kamēr

mašīna ir pauzes režīmā, tas nozīmē, ka sasniegti durvju atvēršanai nepieciešamie apstākļi (zems ūdens līmenis utt.) un pēc aptuveni 1 vai 2 minūtēm durvis varēs atvērt. Kad tvertnes durvis ir atbloķētas, tad durvju atvēršanas indikators deg nepārtraukti. No šī brīža durvis var atvērt, lai ievietotu vai izņemtu veļu. Ja pēc mašīnas pārslēgšanas pauzes režīmā ar pogu Sākšana/Pauze priekšējās durvis drošības apsvērumu dēļ nebūs iespējams atvērt, tad durvju atvēršanas indikators neieslēgsies. Tomēr mirgos tās attiecīgās programmas, kuras laikā mašīna pārslēgta pauzes režīmā, izpildes indikators.

Durvju bloķēšana

Tvertnes durvis iespējams atvērt tad, kad durvju atvēršanas indikators pārtrauc mirgot un sāk vienmērīgi degt.

Iekārtas bloķēšana

Jūs varat pasargāt iekārta no bērnu rotaļām, to bloķējot. Šajā gadījumā nav iespējams veikt nekādas izmaiņas izmantojamajā veļas mazgāšanas programmā.

Lai aktivizētu iekārtas bloķēšanu

1. Piespiediet un 3 sekundes pieturiet 1. un 2. papildfunkcijas pogu. Kamēr šīs pogas būs piespiestas, mirgos 1. un 2. papildfunkcijas indikators.

Lai atceltu iekārtas bloķēšanu

Jebkuras programmas darbības laikā piespiediet un 3 sekundes pieturiet 1. un 2. papildfunkcijas pogu. Papildus augstāk minētajam paņēmienu iekārtas bloķēšana var tikt atcelta arī novietojot programmu pārslēgu pozīcijā "Ieslēgts/Izslēgts" un, kamēr nedarbojas neviena programma, izvēloties citu programmu. Elektroapgādes traucējumu gadījumā vai laikā, kamēr mašīna ir atvienota no barošanas avota, tās bloķēšana nevar tikt atcelta. Lai atceltu iekārtas bloķēšanu, piespiediet un 3 sekundes pieturiet 1. un 2. papildfunkcijas pogas.

i Ja pagriezīsiet programmu pārslēgu, kamēr ir aktivizēta iekārtas bloķēšana, 3 reizes nomirgos 1. un 2. papildfunkcijas pogas, lai norādītu, ka iekārta ir bloķēta. Šajā gadījumā nav atļauts izdarīt nekādas jau izvēlētas temperatūras, centrifūgas ātruma un papildfunkciju izmaiņas.

i Ja programmu pārslēgs ir novietots pozīcijā "Ieslēgts/Izslēgts" un programmas darbības laikā ir izvēlēta cita programma, tad atsāks darboties iepriekšējā izvēlēta programma.

Programmas atcelšana

Ja, pagriežot programmu pārslēgu, attiecīgajā brīdī izpildāmās programmas vietā izvēliesiet citu programmu, tad iepriekšējā programma tiks atcelta. Nepārtraukti mirgos pabeigšanas/atcelšanas indikators, norādot, ka programma ir atcelta. Ja programmas atcelšana nodrošinās durvju atvēršanai nepieciešamos apstākļus

(atbilstošu ūdens līmeni utt.), tad aptuveni 1-2 minūtes mirgos durvju atvēršanas indikators. Kad durvju atvēršanas indikators pēc 1 vai 2 minūtēm pārtrauc mirgot un turpina vienmērīgi degt, tad durvis var atvērt.

Gaidīšanas režīms

Gaidīšanas režīms ļaus ietaupīt elektroenerģiju laikā, kamēr mašina nedarbojas. Šī režīma laikā tiks izslēgts nevajadzīgais apgaismojums un indikatori. Tādējādi tiks nodrošināta maksimāla elektroenerģijas ietaupīšana.

5 Kopšana un tīrīšana

Mazgāšanas līdzekļa nodalījums

Notīriet visus nodalījumā uzkrājušos mazgāšanas līdzekļa atlikumus. Lai to izdarītu;

1. Nospiediet uz vietas, kas ir atzīmēta ar punktu, uz sifona mikstinātāja nodalījumā un pavelciet to pie sevis līdz nodalījums ir izņemts no mašīnas.

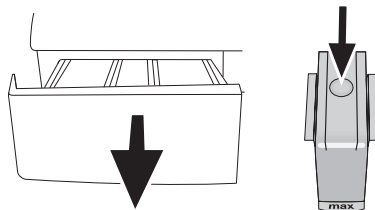

- i** Ja mikstinātāja nodalījumā sāk uzkrāties vairāk ūdens un mikstinātāja maisījuma, nekā parasti, ir nepieciešams izmazgāt sifonu.
2. Nomazgājiet padeves nodalījumu un sifonu izlietnē lielā daudzumā remdena ūdens.
 3. Pēc mazgāšanas ielieciet nodalījumu savā vietā. Pārbaudiet, vai sifons atrodas savā istajā vietā.

Ūdens ieplūdes filtri

Uz katra ūdens ieplūdes ventiļa mašīnas aizmugurē, kā arī uz katras ūdens ieplūdes šļūtenes to savienojumu vietās ar krānu, ir filtri. Filtri neļauj svešķermeņiem un netīrumiem iekļūt mašīnā. Kad filtri paliek netīri, tie jāmazgā.

- Aizveriet krānus.

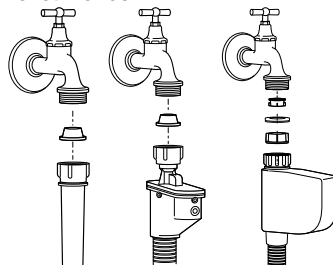

- Noņemiet uzdevas no ūdens ieplūdes šļūtenēm, lai iztīrītu filtru virsmas un ūdens ieplūdes ventiļa ar atbilstošu birsti.
- Ja filtri ir ļoti netīri, tos var iztīrīt, izvelkot ar knaiblēm.
- Izvelciet filtrus aiz ūdens ieplūdes šļūtenu līdzienā gala kopā ar paplāksnēm un rūpīgi izskalojiet zem tekošā ūdens.
- Uzmanīgi levietojiet paplāksnes un filtrus savās vietās un ar rokām pievelciet uzdevas.

Atlikušā ūdens izsūkšana un sūkņa filtra mazgāšana

Jūsu produkts ir aprīkots ar filtru sistēmu, kas nodrošina tīrāka ūdens izlaišanu, kas pagarina sūkņa darbības laiku, neļaujot svešķermeņiem, kā pogas, sīknauda un audumu šķiedras, aizsprostot sūkņa propelleri mazgāšanas ūdens izplūdes laikā.

- Ja jūsu mašīna nespēja izsūkt ūdeni, sūkņa filtrs var būt aizsprostojies. Jums tas būtu jātīra katrus 2 gadus vai katru reizi, kad tas ir aizsprostojies. Lai iztīrītu sūkņa filtru, nepieciešams izsūkt ūdeni.

Turklāt, ūdens ir pilnīgi jāizsūc sekojošos gadījumos:

- pirms mašīnas transportēšanas (piemēram, pārbraucot jaunās mājās)
- kad pastāv sala risks

Lai iztīrītu piesārņotu filtru un izlaistu ūdeni;

1- Atslēdziet mašīnu, lai pārtrauktu elektrības piegādi.

- ⚠ Mašīnā var būt ūdens ar temperatūru 90°C. Tāpēc, filtrs jātīra tikai tad, kad mašīnas iekšpuse ir atdzisusi, lai izvairītos no apdraudējuma.

2- Atveriet filtra vāku. Filtrs var sastāvēt no vienas vai divām daļām, atkarībā no jūsu mašīnas modeļa.

Ja tas sastāv no divām daļām, nospiediet filtra vāka cilpiņu uz leju un izvelciet šo daļu pie sevis. Ja tas sastāv no vienas daļas, turiet to no abām pusēm un atveriet, izvelkot to ārā.

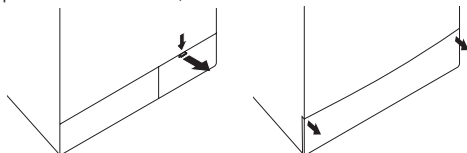

3- Dažu mūsu modeļu komplektā nāk avārijas izplūdes šļūtene. Citas mašīnas tiek piegādātas bez tās.

Ja jūsu produkts tiek piegādāts ar avārijas izplūdes šļūteni, rīkojieties, saskaņā ar attēlu zemāk:

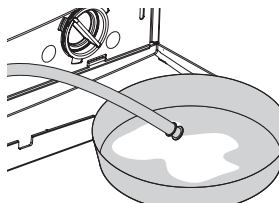

- Izvelciet sūkņa noteces šļūteni no tās apvalka.
- Šļūtenes galā uzstādi lielu tvertni. Izteciniet ūdeni tvertnē, pavelkot tapu

šļūtenes galā. Ja iztekošā ūdens apjoms ir lielāks par tvertnes tilpumu, uzlieciet tapu atpakaļ, izlejiet ūdeni, tad atsāciet ūdens iztecinašanu.

- Kad iztecinašanas process ir beidzies, uzlieciet tapu šļūtenes galā un ielieciet šļūteni atpakaļ savā vietā.

Ja jūsu produkts netiek piegādāts ar avārijas izplūdes šļūteni, rīkojieties, saskaņā ar attēlu zemāk:

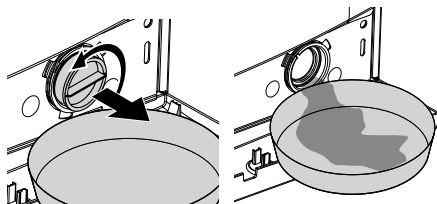

- Uzstādi lielu tvertni filtra priekšpusē, lai sakrātu ūdeni, kas tecēs no filtra.
- Atbrīvoji sūkņa filtru (pulksteņrādītāja pretējā virzienā) līdz arī sāk tecēt ūdens. Virziet ūdens plūsmu tvertnē, ko esat uzstādījis preti filtram. Ūdens pilnu noņemšanai, izmantojiet drānu.
- Kad ūdens vairs netek ārā, pagrieziet sūkņa filtru līdz tas ir pilnībā atbrīvots un noņemiet to.
- Notīriet atlikumus, kas atrodas filtra iekšpusē, kā arī šķiedras, ja tādas ir sakrājušas apkārt propellera daļai.
- Ja jūsu produktam ir ūdens sprauslas funkcija, pārļiecinieties, vai filtrs ir precīzi ievietots savā vietā sūknī. Nekad neielieciet filtru savā vietā ar spēku. Uzstādi filtru savā vietā uzmanīgi, pretējā gadījumā, no filtra vāka var tecēt ūdens.

4- Aizveriet filtra vāku.

Aizveriet sava produkta divgabalu filtra vāku, nospiežot uz cilpiņas uz tā.

Aizveriet sava produkta viengabala filtra vāku, uzstādot cilpiņas lejasdaļā savās vietās un nospiežot uz tā augšdaļu.

6 Problēmu risināšanas varianti

Iemesls	Paskaidrojums / Risinājums
Programmu nevar uzsākt vai izvēlēties.	
<ul style="list-style-type: none"> Mašīna varēja pārslēgties paš aizsardzības režīmā vides problēmas rezultātā (piemēram, līnijas spriegums, ūdens spiediens, u.t.t.). 	<ul style="list-style-type: none"> Ieslēdziet mašīnu no jauna, piespiežot un 3 sekundes turot „Palaišanas/Pauzes/Atcelšanas” pogu. (Skatieties sadaļu „Programmas atcelšana.”)
No mašīnas apakšas tek ūdens.	
<ul style="list-style-type: none"> Iespējama problēma ar šļūtenēm vai sūkņa filtru. 	<ul style="list-style-type: none"> Pārbaudiet, vai ūdens ieplūdes šļūtenju izolācijas blīves ir droši piestiprinātas. Cieši pievienojiet izplūdes šļūteni krānam. Pārbaudiet, vai sūkņa filtrs ir pilnīgi slēgts.
Mašīna apstājas drīz pēc programmas uzsākšanas.	
<ul style="list-style-type: none"> Mašīna var īslaicīgi apstāties zema sprieguma dēļ. 	<ul style="list-style-type: none"> Tā atsāks darbu tad, kad spriegums būs atkal normāls.
Tā pastāvīgi griežas. Nenotiek atlikušā laika atskaite. (Modeļiem ar displeju)	
<ul style="list-style-type: none"> Veļa mašīnā var būt nesabalansēta. 	<ul style="list-style-type: none"> Nevienmērīga veļas izkārtojuma dēļ var būt tikusi aktivizēta tvertnes griešanās korekcijas sistēma. Veļa tvertnē var būt sametusies mezglā (piemēram, veļas mazgāšanai paredzētajā maisīnā). Veļa jāpārkārto un tad atkal jāieslēdz centrifūga. Lai netiktu nodarīti bojājumi mašīnai vai apkārtējai videi, centrifūga negriežas, ja veļa tvertnē nav vienmērīgi izkārtota.
Tā pastāvīgi mazgā. Nenotiek atlikušā laika atskaite. (Modeļiem ar displeju)	
<ul style="list-style-type: none"> Ja taimeris ir apstājies, kamēr mašīnā tiek ieliets ūdens: Taimeris neatsāks laika atskaiti, iekams mašīna nebūs piepildīta ar ūdeni līdz vajadzīgajam līmenim. 	<ul style="list-style-type: none"> Lai izvairītos no sliktiem mazgāšanas rezultātiem nepietiekama ūdens daudzuma rezultātā, mašīna pagaidīs, iekams tvertnē būs vajadzīgais ūdens līmenis. Sāksies aizkaves laika atskaite.
<ul style="list-style-type: none"> Ja taimeris ir apstājies ūdens sildīšanas laikā: Taimeris neatsāks laika atskaiti, iekams nebūs sasniegta programmai nepieciešamā temperatūra. 	
<ul style="list-style-type: none"> Ja taimeris ir apstājies centrifūgas darbības laikā: Veļa mašīnā var būt nesabalansēta. 	<ul style="list-style-type: none"> Nevienmērīga veļas izkārtojuma dēļ var būt tikusi aktivizēta tvertnes griešanās korekcijas sistēma. Veļa tvertnē var būt sametusies mezglā (piemēram, veļas mazgāšanai paredzētajā maisīnā). Veļa jāpārkārto un tad atkal jāieslēdz centrifūga. Lai netiktu nodarīti bojājumi mašīnai vai apkārtējai videi, centrifūga negriežas, ja veļa tvertnē nav vienmērīgi izkārtota.
Pāri mazgāšanas atvilktnes malai plūst putas	
<ul style="list-style-type: none"> Tiek izmantots pārāk liels mazgāšanas līdzekļa daudzums. 	<ul style="list-style-type: none"> Samaisiet 1 tējkaroti mīkstinātāja ar 1/2 litru ūdens un ielejiet mazgāšanas līdzekļa atvilktnes galvenajā nodalījumā.

7 Specifikācijas

Modelis	WMB 51021 S	WMB 51021	WMB 50821
Maksimālā sausās veļas ietilpība (kg)	5	5	5
Augstums (cm)	84	84	84
Platums (cm)	60	60	60
Dziļums (cm)	45	45	45
Neto svars (±4 kg)	60	60	60
Elektrības pieslēgums (V/Hz)	230 V / 50Hz	230 V / 50Hz	230 V / 50Hz
Kopējais strāvas patēriņš (A)	10	10	10
Kopējā jauda (W)	2200	2200	2200
Izgriešanas ātrums (maks. apgr./min)	1000	1000	800

Šīs iekārtas specifikācijas var mainīties bez brīdinājuma, lai uzlabotu produkta kvalitāti. Attēli šajā rokasgrāmatā ir shematiski un, iespējams, neatbilst pilnīgi jūsu produktam.

Vērtības, norādītās uz mašīnas etiķetēm vai pavaddokumentācijā, ir iegūtas laboratorijā saskaņā ar attiecīgiem standartiem. Atkarībā no iekārtas lietošanas un vides apstākļiem, vērtības var atšķirties.



Iekārtas materiāls ir pārstrādājams. Palīdziet to pārstrādāt un aizsargāt vidi, atstājot to pašvaldības šķirošanas centros, kas veic šo pakalpojumu. Jūsu iekārta satur daudz pārstrādājama materiālu. Tā ir atzīmēta ar šo uzlīmi, lai norādītu uz izlietotām iekārtām, kuras nedrīkst jaukt ar citiem atkritumiem. Tādējādi, iekārtas pārstrāde, ko organizē ražotājs, tiks veikta labākajos apstākļos, saskaņā ar Eiropas Direktīvu 2002/96/EC "Par Elektrisko un elektronisko iekārtu atkritumiem". Sazinieties ar pilsētas pašvaldību vai izplatītāju, lai uzzinātu par jums tuvāko atkritumu savākšanas centru. Pateicamies par jūsu piedalīšanos vides aizsardzībā.

Tumša veļa	Tumša veļa	Sintētika	Kokvilna	Priekšmazgāšana	Galvenā mazgāšana	Skalošana	Mazgāšana izgriešana	Smalka veļa
Ūdens noliešana	Saburzišanas novēršana	Vatēti izstrādājumi	Iekārtas bloķēšana	Mazgāšana ar rokām	Zīdaiņu veļa	Kokvilnas Eco režīms	Vilnas izstrādājumi	Express 14 Ļoti īss ekspress režīms
Ikdienas ekspress režīms	Skalošanas aizturešana	Sākt / Pauzēt	Neizgriez	Ātrā mazgāšana	Pabeigts	Auksts	Temperatūra	Tvertnes tīršana
Jaukts 40	Super 40	Papildu skalošana	Atsvaidzināšana	Krekli	Džinsi	Sports	Laika aizkave	Intensīvs
								Fashion care

1 Попередження

Загальні правила безпеки

- Не встановлюйте машину на підлогу з килимовим покриттям. У разі недотримання цієї умови недостатня вентиляція під днищем машини може призвести до перегрівання електричних деталей. Це може спричинити проблеми в роботі пральної машини.
- У разі пошкодження кабелю живлення чи вилки для ремонту слід звернутися до авторизованої сервісної служби.
- Надійно кріпите зливний шланг, щоб запобігти протіканню води та забезпечити необхідне закачування і зливання води машиною. Дуже важливо забезпечити відсутність перегинів, затискання чи блокування шлангів подачі та зливу води, переміщуючи машину на місце після встановлення або чищення.
- Конструкція пральної машини передбачає продовження води та після перерви електроживлення. Після відновлення електроживлення машина не продовжуватиме виконання програми. Щоб скасувати програму, встановіть ручку вибору програм в будь-яке положення, крім поточної програми (див. Завершення програми через її скасування).
- Після доставки машини в ній може виявитися незначна кількість води. Такий залишок води після виробничого процесу контролю якості є цілком нормальним. Це не зашкодить машині.
- Причиною деяких несправностей, що можуть виникнути, може стати робота інфраструктури. Перед звертанням до авторизованої сервісної служби для скасування заданої програми машини натискайте кнопку «Пуск/Зупинка/Скасування» протягом 3 секунд.

Перше використання

- Виконайте перший цикл прання, не завантажуючи білизну та засіб для прання, з використанням програми «Бавовна 90°C».
- Переконайтеся, що машину було правильно підключено до кранів гарячої та холодної води під час встановлення.
- Якщо плавкий запобіжник чи автоматичний вимикач розрахований на силу струму менше 16 ампер, зверніться до кваліфікованого електрика, щоб встановити запобіжник чи автоматичний вимикач на 16 ампер.
- У разі використання з трансформатором чи без нього переконайтеся у наявності заземлення, виконаного кваліфікованим електриком. Наша компанія не відповідає за збитки, що стали наслідком використання даної машини без заземлення.
- Зберігайте матеріали упаковки в місці, недоступному для дітей, чи утилізуйте їх, розсортувавши відповідно до правил

утилізації.

Використання за призначенням

- Даний виріб призначений для побутового застосування.
- Машину можна використовувати тільки для прання та ополіскування тканин з відповідним маркуванням.

Правила техніки безпеки

- Даний побутовий прилад слід підключити до розетки із заземленням, захищеної запобіжником відповідної ємності.
- Заливний і зливний шланги завжди повинні бути надійно закріплені та не мати пошкоджень.
- Перед умиканням машини надійно закріпіть зливний шланг на раковині чи ванні. Існує небезпека опіків, оскільки температура прання може бути дуже високою!
- Не відчиняйте дверцята для завантаження білизни і не виймайте фільтр, якщо у барабані є вода.
- Якщо машина не використовується, відключіть її від мережі електроживлення
- Не промивайте прилад водою зі шланга! Є ризик ураження струмом!
- Не торкайтеся до вилки вологими руками. Не користуйтеся пральною машиною, в якій пошкоджено шнур живлення чи вилку.
- У разі виникнення несправностей, які неможливо усунути, дотримуючись вказівок, наведених у «Посібнику з експлуатації»:
- Вимкніть машину, витягніть вилку з розетки, закрийте кран подачі води і зверніться до авторизованого представника з сервісу. Щоб дізнатися про умови утилізації машини зверніться до місцевого представника компанії або в центр утилізації твердих відходів.

Якщо в помешканні є діти...

- Не допускайте дітей до машини під час її роботи. Не дозволяйте їм псувати машину.
- Закривайте дверцята для завантаження білизни, коли виходите з приміщення, в якому встановлено машину.

2 Встановлення

Видалення пакувальних кріплень

Для видалення пакувальних кріплень нахиліть машину. Зніміть пакувальні кріплення, потягнувши за стрічку.

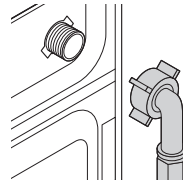

Видалення транспортувальних кріплень

⚠ Перед експлуатацією машини необхідно зняти запобіжні транспортувальні болти. Недотримання цієї умови може призвести до пошкодження машини.

1. За допомогою гайкового ключа ослабте болти так, щоб вони вільно крутилися («С»)
2. Зніміть запобіжні транспортувальні болти, обережно повертаючи їх.
3. Встановіть заглушки (знаходяться в пакеті разом із «Посібником із експлуатації») в отвори на задній стінці («Р»)

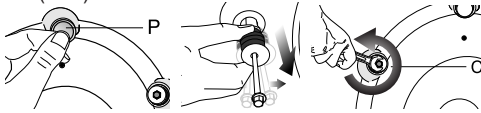

ⓘ Зберігайте запобіжні транспортувальні болти в надійному місці для подальшого використання, якщо потім доведеться транспортувати машину.

ⓘ Не перевозьте машину, якщо не встановлено запобіжні транспортувальні болти.

Регулювання ніжок

⚠ Не користуйтесь інструментами для ослаблення стопорних гайок. Недотримання цієї умови може призвести до їх пошкодження.

1. Вручну ослабте стопорні гайки на ніжках.
2. Відрегулюйте їх так, щоб машина стояла рівно і стійко.
3. Важливо! Знову затягніть всі стопорні гайки.

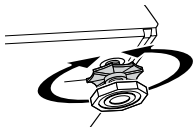

Підключення до водогону.

Важливо!

- Необхідний тиск води у водогоні для роботи машини має становити 1-10 бар (0,1-1 МПа).
- Під'єднайте спеціальні шланги, що входять до комплексу постачання, до водоприймальних патрубків на машині.

- Якщо ви збираєтеся використовувати машину з двома клапанами подачі води як пристрій, що використовуєватиме тільки один тип води (холодну), слід встановити заглушку*, що входить до комплексу постачання машини, у клапан подачі гарячої води.
- Якщо ви хочете використовувати обидва клапани пристрою, можна підключити шланг для гарячої води, вийнявши заглушку і ущільнення з клапана подачі гарячої води.

* Для продуктів, що постачаються з комплектом заглушок.

- Моделі з одним патрубком водоприймача не слід підключати до гарячої води.

Встановлюючи машину на місце після обслуговування або очищення не допускайте перегинів, затискання чи блокування шлангів.

Під'єднання до зливу

Зливний шланг для води можна повісити на край раковини чи ванни. Зливний шланг слід міцно кріпити до зливу, щоб запобігти його випаданню з місця кріплення.

Важливо!

- Кінець зливного шлангу слід прямо під'єднати до каналізації чи раковини.
- Шланг потрібно закріпити на висоті мінімум 40 см і максимум 100 см від підлоги.
- Якщо шланг лежить на підлозі або паралельно підлозі, а потім піднімається вгору (на висоті щонайменше 40 см від підлоги), це ускладнює зливання води, і речі можуть залишитися мокрими.

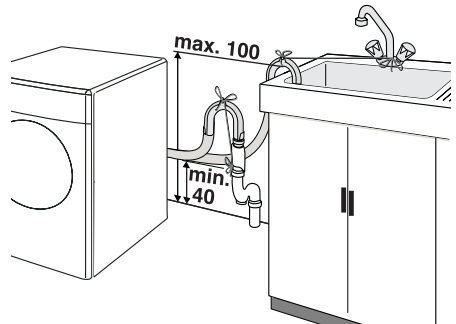

- Шланг слід вставити в отвір каналізаційного зливу на глибину мінімум 15 см. Якщо шланг занадто довгий, його можна вкоротити.
- Максимальна довжина подовжених шлангів не має перевищувати 3,2 м.

Підключення до електромережі

Підключіть машину до розетки із заземленням, захищеної запобіжником відповідної ємності.

Важливо!

- Підключення слід виконувати відповідно до національних вимог та стандартів.
- Напругу і допустимі характеристики запобіжників зазначено в розділі «Технічні характеристики».
- Напруга вашої мережі має відповідати параметрам, вказаним у технічних характеристиках пристрою.
- Заборонено підключати пристрій до мережі за допомогою подовжувачів та розгалужувачів.

⚠️ Пошкоджений шнур живлення має замінити кваліфікований електрик.

⚠️ Заборонено користуватися машиною із пошкодженим шнуром! Є ризик ураження струмом!

3 Підготовка до прання

Підготовка одягу до прання

Білизна з металічними деталями (наприклад, бюстгальтери, пряжки ременів і металічні гудзики) може пошкодити машину. Зніміть металічні деталі чи покладіть такі речі у мішок для прання, наволочку і т.д.

- Відсортуйте білизну за типом тканини, кольором, забрудненістю та дозволеною температурою прання. Обов'язково дотримуйтеся рекомендацій, вказаних на ярличках одягу.
- Дрібні предмети одягу, наприклад, дитячі шкарпетки, нейлонові панчохи, покладіть у мішок для прання, наволочку і т.д. Це допоможе уникнути їх пошкодження.
- Періть речі зі знаком «машинне прання» чи «ручне прання» тільки з використанням відповідної програми.
- Не періть разом кольорові та білі речі. Нові бавовняні речі темного кольору можуть сильно линяти. Періть їх окремо.
- Використовуйте тільки ті барвники/змінювачі кольору і засоби для видалення накипу, що підходять для машинного прання. Завжди дотримуйтеся інструкцій на упаковці.
- Періть штани та делікатні речі у вивернутому вигляді.

Правильний об'єм завантаження

ⓘ Дотримуйтеся рекомендацій, вказаних у «Таблиці вибору програм». У разі перевантаження машини результати прання погіршуються.

Дверцята для завантаження

Під час виконання програми дверцята блокуються і світиться символ блокування дверцят. Коли символ блокування гасне, дверцята можна відчиняти.

Засоби для прання та кондиціонери

Висувний диспенсер засобів для прання

Висувний диспенсер засобів для прання має три відділення:

Диспенсер засобів для прання може бути двох типів – залежно від моделі вашої машини.

– (I) для попереднього прання

– (II) для основного прання

– (III) сифон

– (☼) для кондиціонера

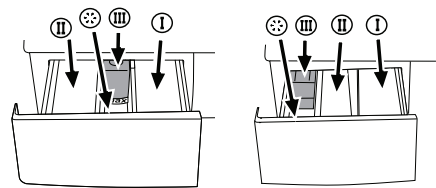

Засіб для прання, кондиціонер та інші пральні засоби

Перед вмиканням програми прання додайте пральний порошок і кондиціонер.

В жодному разі не відчиняйте контейнер засобів для прання під час виконання програми прання!

Якщо використовується програма без попереднього прання, не потрібно додавати в контейнер засіб для попереднього прання (відділення № I).

Кількість засобу для прання

Кількість засобу для прання залежить від кількості речей, їх забрудненості та жорсткості води.

- Дотримуйтеся рекомендацій на упаковці засобу для прання, щоб уникнути підвищеного піноутворення, поганого ополіскування, а також для економії засобів та, врешті-решт, для захисту довкілля.
- Не перевищуйте відмітку рівня (> max <); у разі недотримання цієї умови засіб для кондиціонування буде використано без користі.
- Не використовуйте рідкі засоби, якщо перете з використанням функції відкладеного прання.

4 Вибір програми та експлуатація пральної машини

Панель управління

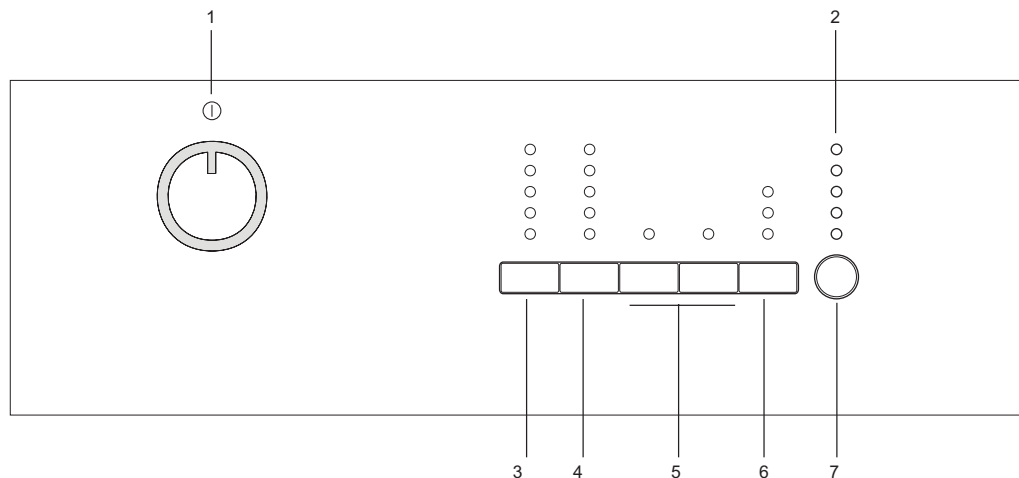

- 1- Ручка вибору програм (найвища позиція «Увімк./Вимк.»)
- 2- Індикатор виконання програм
- 3- Кнопка регулювання температури
- 4- Кнопка регулювання швидкості віджимання

- 5- Кнопки додаткових функцій
- 6- Кнопка відкладеного прання (у деяких моделях)
- 7- Кнопка «Start/Pause/Cancel» (Пуск/Зупинка/Скасування)

Увімкнення машини

Підключіть машину до мережі електроживлення. Повністю відкрийте кран. Перевірте, чи надійно під'єднані шланги. Завантажте речі в машину. Додайте миючий засіб і кондиціонер. Встановіть ручку вибору програми на програму, в якій бажаєте виконати прання.

Вибір програми

Виберіть відповідну програму з таблиці програм і наступної таблиці температури прання відповідно до типу, кількості та забрудненості речей.

90°C	Нормально забруднені речі з білої бавовни й білизна. (Наприклад, серветки для журнальних столиків, скатертини, рушники, простирадла.)
60°C	Нормально забруднені речі, стійка до знебарвлення білизна, бавовняний або синтетичний одяг (наприклад, сорочки, нічні сорочки, піжами) та слабо забруднені предмети білої білизни (наприклад, білізна).

40°C- 30°C Прання в холодній воді	Для делікатних речей (напр., порт'єри й тюль) і змішаного одягу, зокрема синтетичного й шерстяного.
---	---

Виберіть потрібну програму за допомогою кнопки вибору програми.

- i** Програми обмежуються найбільшою швидкістю віджимання для певного типу речей.
- i** Під час вибору програми розсортуйте речі за типом тканини, кольором, забрудненістю та дозволеною температурою прання.
- i** Завжди обирайте мінімальну необхідну температуру. Що вища температура, то більше енергоспоживання.
- i** Детальніше про програми див. в розділі «Таблиця вибору програм».

Основні програми

Залежно від типу тканини, доступні такі основні програми:

• Бавовна

За допомогою цієї програми можна прати речі з міцних тканин. Прання буде проводитися в енергійному режимі протягом тривалішого

циклу. Рекомендовано для виробів із бавовни (наприклад, простирадл, підковдр, пошивок, купальних халатів, спідньої білизни тощо).

• Синтетика

За допомогою цієї програми можна прати менш міцні речі. Порівняно з програмою «Бавовна», в процесі прання використовуються більш м'які рухи та коротший цикл прання. Така програма рекомендована для синтетичних тканин (наприклад, сорочок, блузок, змішаних синтетичних/бавовняних тканин тощо). Для порт'єр та тюлю рекомендовано використовувати програму «Synthetic 40» (Синтетика 40) з функціями попереднього прання та захистом від зминання. Не слід додавати миючий засіб у відділення для попереднього прання. Слід додавати менше миючого засобу у відділення розподілювача для основного прання циклу, оскільки трикотажні (мереживні) вироби через няздровату структуру утворюють велику кількість піни.

• Шерстяні речі

За допомогою цієї програми можна прати шерстяні речі, призначені для машинного прання. Для прання вибирайте температуру відповідно до рекомендацій на ярлиčka одягу. Для шерстяних тканин рекомендовано використовувати відповідні миючі засоби.

Додаткові програми

Для особливих випадків є додаткові програми прання.

i Додаткові програми можуть відрізнятися залежно від моделі пральної машини.

• Бавовна, Економічне прання

Для досягнення високої якості прання можна збільшити час виконання програми для виробів з бавовни.

i При використанні програми економного прання виробів із бавовни використання енергії буде меншим порівняно з іншими програмами для прання виробів із бавовни.

• Дитячий одяг

Забезпечується покращена гігієна завдяки подовженому періоду нагрівання та додатковому циклу ополіскування. Рекомендовано використовувати для прання дитячого одягу та одягу людей, що страждають від алергії.

• Ручне прання

За допомогою цієї програми можна прати шерстяні/делікатні речі з ярличком «не для машинного прання», для яких рекомендовано ручне прання. Прання виконуватиметься дуже обережними рухами, що не пошкодять ваші речі.

• Daily Xpress (Щоденна експрес)

Ця програма призначена для прання бавовняної білизни з незначними забрудненнями чи без плям за короткий проміжок часу.

• Darkwash

Використовуйте цю програму для прання речей темного кольору чи кольорової білизни,

линянню якої хочете запобігти. Програма виконує прання незначними механічними рухами при низькій температурі. Для прання білизни темного кольору рекомендовано використовувати рідкий засіб для миття чи шампунь для прання вовняних речей.

• Міх

Цю програму можна використовувати для одночасного прання речей з бавовни та синтетики. Не потрібно розділяти такі речі.

Спеціальні програми

У деяких випадках можна вибрати одну з наступних програм:

• Ополіскування

Ця програма використовується для окремого ополіскування чи крохмалення речей.

• Віджимання + Зливання води

Ця програма використовується для додаткового циклу віджимання речей та для зливання води з машини.

Перед запуском цієї програми виберіть потрібну швидкість віджимання і натисніть кнопку «Пуск/Зупинка». Після віджимання із заданою швидкістю машина зливає воду.

Якщо ви хочете тільки злити воду, не віджимаючи речі, виберіть програму «Віджимання і зливання води», а потім не вибирайте швидкість віджимання відповідною кнопкою. Натисніть кнопку «Пуск/Зупинка/Скасання».

i Для делікатного прання слід вибрати меншу швидкість віджимання.

Вибір швидкості віджимання

Під час вибору нової програми на дисплеї відображається максимальна швидкість віджимання для цієї програми.

Щоб зменшити швидкість віджимання, натисніть кнопку «Віджимання». Швидкість віджимання зменшується поступово. Щоб злити воду без віджимання після закінчення програми, скористайтеся функцією «без віджимання».

Параметри віджимання можуть включати функцію «зупинка з водою».

Якщо ви не хочете виймати речі відразу після закінчення програми прання, можете скористатися функцією зупинки з водою, щоб запобігти зминанню тканин без води. У разі використання цієї функції після останнього ополіскування речі залишаються у барабані з водою. Якщо після цього необхідно злити воду без віджимання, натисніть кнопку «Пуск/Зупинка». Виконання програми буде продовжено. Машина виконає зливання води, після чого виконання програми буде завершено. Віджимання речей після зупинки пральної машини з водою:

- Встановить швидкість віджимання.

- Натисніть кнопку «Пуск/Зупинка/Скасання».

Виконання програми буде продовжено. Машина виконає зливання води й віджимання білизни, після чого виконання програми буде завершено.

Таблиця вибору програм та енергоспоживання

UK							Додаткові функції						
Програма		Максимальне завантаження (кг)	Тривалість програми (~хв.)	Споживання води (л)	Енергоспоживання (кВтг)	Швидкість обертання (об/хв.)	Додаткові функції						
							Попереднє прання	Швидке прання	Додаткове ополіскування	Захист від змінання	Ополіскування і зупинка з водою	Замочування	Температура
Бавовна	90	5	147	66	2.25	max	•	•	•	•	•	•	Прання холодною водою-90
Бавовна	60	5	118	66	1.45	max	•	•	•	•	•	•	Прання холодною водою-90
Бавовна	40	5	98	66	0.85	max	•	•	•	•	•	•	Прання холодною водою-90
Бавовна, Економічне прання	60**	5	151	47	0.85	max	•	•	•	•	•	•	40-60
Daily Xpress	90	5	88	55	1.90	max***			•		•		Прання холодною водою-90
Daily Xpress	60	5	58	55	1.00	max***			•		•		Прання холодною водою-90
Daily Xpress	30	5	28	55	0.20	max***			•		•		Прання холодною водою-90
Darkwash	40	2.5	107	58	0.45	800			*		•		Прання холодною водою-40
Mix40	40	3	115	45	0.50	800	•	•	•	•	•	•	Прання холодною водою-40
Ручне прання	30	1	43	30	0.15	600							Прання холодною водою-30
Шерстяні речі	40	1.5	60	40	0.30	600			•		•		Прання холодною водою-40
Дитячий одяг	90	5	165	85	1.9	max	•		*		•	•	30-90
Синтетика	60	2.5	116	45	0.9	800	•	•	•	•	•	•	Прання холодною водою-60
Синтетика	40	2.5	106	45	0.42	800	•	•	•	•	•	•	Прання холодною водою-60

•: Є можливість вибору

*: Вибір робиться автоматично, скасувати його неможливо.

** : Програма визначення енергоспоживання (EN 60456)

***: Якщо максимальна швидкість віджимання вашої машини нижче, вибір можна продовжувати до досягнення максимальної швидкості віджимання вашої машини.

i Споживання води та електроенергії залежать від змін тиску води, жорсткості й температури води, температури навколишнього середовища, типу й кількості речей, використання додаткових функцій, а також коливань напруги в мережі електропостачання.

i Список додаткових функцій у таблиці залежить від моделі пральної машини.

Додаткові функції

Кнопки вибору додаткових функцій

Перед запуском програми виберіть потрібні додаткові функції. Крім того, обирати й скасовувати додаткові функції, сумісні з обраною програмою, можна під час виконання даної програми без натискання кнопки «Пуск/Зупинка». Вибір чи скасування додаткових функцій відбувається лише на тих циклах виконання програми, для яких такий вибір/скасування передбачені. Якщо вибір чи скасування додаткової функції неможливі, індикатор відповідної функції блимне 3 рази для попередження користувача.

ⓘ Деякі комбінації функцій не рекомендовано використовувати разом. (Наприклад, попереднє та швидке прання). В такому разі увімкнеться попереджувальний індикатор вибраної додаткової функції.

Вибір додаткових функцій

Якщо вибрано функцію, яку не можна використовувати з функцією, вибраною раніше, тоді вибрана раніше функція скасовується, і активною залишається тільки функція, вибрана останньою.

(Наприклад, якщо ви хочете вибрати спочатку попереднє прання, а потім режим швидкого прання, то попереднє прання буде скасовано, а активним залишиться режим швидкого прання. Не можна вибирати додаткові функції, несумісні з програмою (див. «Таблиця вибору програм»).

ⓘ Кнопки вибору додаткових функцій залежать від моделі пральної машини.

• Попереднє прання

Попереднє прання варто проводити тільки для сильно забруднених речей. Відмовляючись від попереднього прання, ви економите електроенергію, воду, миючий засіб і час.

ⓘ Попереднє прання без засобу для прання рекомендовано для порт'єр та тюлю.

• Швидке прання

Ця функція може використовуватися для програм «Бавовна» і «Синтетика». Вона скорочує час прання речей із незначними забрудненнями, кількість циклів ополіскування,

ⓘ Рекомендований об'єм завантаження становить половину максимального об'єму завантаження вибраної програми.

• Додаткове ополіскування

Дана функція дозволяє виконати ще один цикл ополіскування, крім виконаного після основного прання. Таким чином, зменшується ризик впливу найменших решток засобу для миття, які залишилися на білизні, на чутливу шкіру (дітей, алергіків тощо).

• Захист від зминання

При використанні цієї функції рухи барабану буде ослаблено, а швидкість віджимання – обмежено, що запобіжить зминання речей. Крім того, прання проводитиметься при більш високому рівні води.

• Ополіскування і зупинка з водою

Якщо ви не хочете виймати речі відразу

після закінчення програми прання, можете скористатися функцією зупинки з водою та залишити білизну в воді, щоб запобігти зминанню тканин без води. Якщо після цього необхідно злити воду без віджимання, натисніть кнопку «Пуск/Зупинка». Виконання програми буде продовжено. Машина виконає зливання води, після чого виконання програми буде завершено.

Віджимання речей після зупинки пральної машини з водою:

- Встановіть швидкість віджимання.

– Натисніть кнопку «Пуск/Зупинка/Скасування».

Виконання програми буде продовжено. Машина виконає зливання води й віджимання білизни, після чого виконання програми буде завершено.

При виборі функції замочування білизна деякий час перед початком прання лишатиметься в воді із засобом для прання. Це допоможе краще видалити плями.

Відкладення прання (у деяких моделях)

Якщо ви хочете виконати прання білизни пізніше в машині, що має функцію відкладеного прання, ви можете відкласти час початку програми на 3, 6 чи 9 годин.

Не використовуйте рідкі засоби, якщо перете з використанням функції відкладеного прання. На одязі можуть з'явитися плями.

Відчиніть дверцята для завантаження білизни, завантажте білизну й додайте миючий засіб у розподілювач. Задайте програму прання, температуру, швидкість віджимання й, за необхідності, додаткові функції. При одноразовому натисканні кнопки відкладеного прання відбувається вибір відкладання на 3 години і загоряється відповідний індикатор.

Якщо натиснути цю кнопку вдруге, буде вибрано відкладання пуску на 6 годин, втретє — на 9 годин. Якщо натиснути кнопку відкладеного прання ще раз, функцію відкладеного прання буде скасовано (згаснуть всі індикатори відкладеного прання). Задайте потрібний час відкладення прання. Відкладене виконання вибраної програми запускається натисканням кнопки «Пуск/Зупинка» після вибору часу затримки. Кожні 3 години гасне індикатор попереднього часу відкладеного прання і загоряється новий.

ⓘ Протягом відліку часу в барабан можна додавати/виймати речі.

Зміна часу відкладеного прання

Натисніть кнопку часу відкладеного прання. Час змінюється з кроком у 3 години при кожному натисканні кнопки, при цьому загоряється відповідний індикатор.

Скасування часу відкладеного прання

Встановіть нульове значення для часу відкладеного прання (згаслі усі індикатори відкладеного прання) чи поверніть ручку вибору програм на будь-яку програму. Час

відкладеного прання буде анульовано. Індикатор «End/Cancel» (Заквернення/Скасування) почне неперервно блимати.

Запуск програми

Щоб почати виконання програми, натисніть кнопку «Пуск/Зупинка». Загориться лампочка індикатора увімкнення програми.

i Якщо протягом 1 хвилини під час вибору програми не буде запущено жодної програми чи не буде натиснуто жодної кнопки, пральна машина перейде в режим «Очікування». При цьому зменшиться яскравість індикаторів температури, швидкості віджимання та блокування дверцят. Інші індикатори й символи вимкнуться. При повертанні ручки вибору програм чи натисканні будь-якої кнопки індикатори й символи увімкнуться.

Виконання програми

Виконання програми відображається на індикаторі виконання програми. На початку кожного циклу програми загоряється відповідна індикаторна лампочка, а індикатор виконаного циклу гасне.

Під час виконання програми можна змінити вибір додаткових функцій, швидкість віджимання й температуру без необхідності зупинки програми, що виконується. Утім слід враховувати, що зміни мають бути сумісні з поточним циклом програми, що виконується. При несумісності змін символ відповідного параметра чи функції тричі блимне.

i Якщо пральна машина не віджимас речі, програма, можливо, перебуває в режимі зупинки з водою, або ж увімкнулася система автоматичної корекції віджимання через нерівномірно розподілені речі в барабані машини.

Зміна вибраних параметрів після початку роботи програми Переведення пральної машини в режим очікування

Для перемикання машини в режим зупинки під час виконання програми слід натиснути кнопку «Пуск/Зупинка». Символ циклу прання, в якому знаходилася машина на момент зупинки, почне блимати, позначаючи перемикання машини в режим зупинки. Якщо дверцята можна відчиняти, крім символу циклу прання, постійно світитиметься символ «Дверцята». Якщо цикл прання не передбачає відчинення дверцят, індикатор «Дверцята» світитися не буде.

Зміна параметрів швидкості віджимання й температури для додаткових функцій

Додаткові функції можна змінювати й скасовувати, а швидкість віджимання й параметри температури змінювати відповідно до циклу, який виконує програма. При несумісності змін символ відповідного параметра чи функції тричі блимне.

Додавання/виймання білизни в режимі зупинки

Якщо в режимі зупинки пральної машини почне блимати символ «Дверцята», це означатиме, що умови (достатньо низький рівень води тощо) для відчинення дверцят досягнуто; приблизно за 1 або 2 хвилини дверцята можна відчиняти. Коли дверцята будуть розблоковані, індикатор «Дверцята» почне світитися постійно. Після цього можна відчинити дверцята й завантажити/вийняти білизну. Якщо після перемикання пральної машини в режим зупинки кнопкою «Пуск/Зупинка» дверцята з міркувань безпеки відчиняти не можна, символ «Дверцята» залишатиметься вимкненим. Однак символ відповідного циклу прання, в якому знаходилася машина на момент перемикання в режим «Зупинка», блиматиме.

Блокування дверцят

Дверцята можна відчиняти, якщо індикатор «Дверцята» припиняє блимати та світитися постійно.

Блокування від дітей

Прилад можна захистити від дітей за допомогою блокування. У цьому разі неможливо буде змінити налаштування поточної програми.

Для увімкнення режиму блокування від дітей виконайте таке.

1. Натисніть 1-у й 2-у кнопки додаткових функцій на 3 секунди. Індикатори кнопок додаткових функцій 1 і 2 блиматимуть, доки ви утримуватимете ці кнопки натиснутими.

Для вимкнення режиму блокування від дітей виконайте таке.

Натисніть й утримуйте протягом 3 секунд кнопки 1-ї й 2-ї додаткових функцій під час виконання будь-якої програми. Крім зазначеного вище методу, вимкнення режиму блокування від дітей відбувається повертаннем ручки вибору програм в положення «Увімк./Вимкн.» і подальшим вибором іншої програми, коли жодна інша програма не виконується. При перебігах енергопостачання чи від'єднанні пральної машини від електромережі режим блокування від дітей не вимикається. Для вимкнення блокування від дітей натискайте кнопки 1-ї й 2-ї додаткових функцій протягом 3 секунд.

i Якщо при увімкненому блокуванні від дітей повернути ручку вибору програм, індикатори на кнопках додаткових функцій 1 і 2 блимнуть 3 рази на позначення увімкнення блокування від дітей. У цьому випадку неможливо змінювати температуру, швидкість віджимання й додаткові функції.

i Якщо під час виконання програми повернути ручку вибору програми в положення «Увімк./Вимкн.», а потім вибрати іншу програму, виконання попередньої програми буде відновлено.

Завершення програми шляхом її скасування

Якщо замість програми, що виконується, ручкою вибору програм вибрати іншу програму, попередньо виконувану програму буде скасовано. Індикатор «End/Cancel» (Завершення/Скасування) почне неперервно блимати на позначення скасування програми. Якщо при скасуванні програми умови відчинення дверцят (достатньо низький рівень води тощо) досягнуто, символ «Дверцята» блиматиме протягом 1-2 хвилин. Коли по завершенні 1-2 хвилин символ «Дверцята» припиняє блимати і світиться постійно, це означає, що дверцята можна відчиняти.

Режим очікування

Режим очікування дозволяє заощаджувати електроенергію, коли машина не працює. У цьому режимі непотрібні символи й індикатори вимикаються, за рахунок чого відбувається максимальне заощадження електроенергії.

5 Обслуговування та чищення

Висувний диспенсер засобів для прання

Видаліть залишки порошку з диспенсера. Для цього:

1. Натисніть на точку, вказану пунктиром, на сифоні, і потягніть на себе, поки контейнер не буде витягнуто з пральної машини.

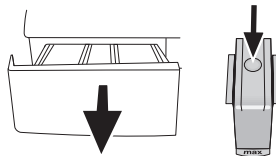

- ⓘ** Якщо у відсіку для кондиціонера починає накопичуватися суміш води і кондиціонуючого засобу, що перевищує нормальний обсяг, сифон слід очистити.
2. Промийте висувний диспенсер і сифон в раковині великою кількістю теплої води.
 3. Після чищення встановіть диспенсер на місце. Перевірте, щоб сифон було встановлено у його попереднє положення.

Фільтри подачі води

Фільтри знаходяться на кінці кожного впускного патрубку для води на задній стінці машини, а також на кінці кожного шлангу подачі води, в місці під'єднання до крану водогону. Ці фільтри запобігають потраплянню в машину сторонніх речовин та бруду з води. Забруднені фільтри слід чистити.

- Закрийте крани.

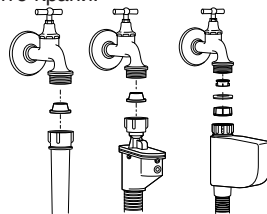

- Зніміть гайки шлангів подачі води, щоб очистити поверхні фільтрів у впускних патрубках підходящою щіткою.
- Якщо фільтри дуже забруднені, їх можна витягнути плоскогубцями і почистити.
- Витягніть фільтри з прямих кінців шлангів подачі водив з прокладками і старанно промийте під струменем води.
- Акуратно встановіть прокладки і фільтри на місце і затягніть гайки шлангів вручну.

Зливання залишку води і чищення фільтра насоса

Ваша пральна машина обладнана системою фільтрування, що забезпечує очищення

води, що зливається, і збільшує термін служби насоса, запобігаючи потраплянню до крильчатки насоса твердих предметів, наприклад, гудзиків, монет і волокон тканини, під час зливання води після прання.

- Якщо машина не може злити воду, можливо, забруднений фільтр насоса. Фільтр слід чистити раз на 2 роки або при кожному закупоренні. Для очищення фільтра насоса слід злити воду.

Крім того, воду слід повністю зливати в наступних випадках:

- перед транспортуванням пральної машини (наприклад, переїзду);
- якщо є небезпека замерзання машини.

Очищення забрудненого фільтра і злив води:

1- Витягніть вилку з розетки, щоб відключити пральну машину від мережі електропостачання.

⚠ У машині може міститися вода, нагріта до температури 90°C. Тому, щоб уникнути опіків, фільтр слід чистити тільки після охолодження води всередині машини.

2- Зніміть кришку фільтра. Кришка фільтра може складатися з однієї чи двох частин, залежно від моделі пральної машини.

Якщо вона складається з двох частин, натисніть на виступ кришки фільтра і витягніть її, потягнувши на себе.

Якщо вона складається з однієї частини, візьміть її з двох боків і зніміть кришку, потягнувши до себе.

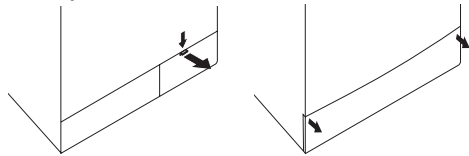

3- Деякі наші моделі пральних машин обладнані аварійним шлангом зливання води. В інших машинах такий шланг відсутній.

Якщо ваша машина обладнана аварійним шлангом зливання води, виконайте наступні дії, як показано на малюнку нижче:

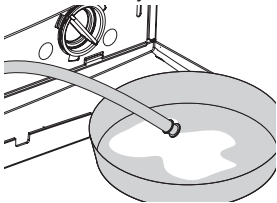

- Витягніть шланг зливання води насоса з відсіку.
- Поставте великий контейнер під кінець шлангу. Злийте воду в контейнер, витягнувши пробку на кінці шлангу. Якщо об'єм води більший, ніж ємність контейнера, закрийте шланг пробкою, злийте воду з контейнера, а потім продовжіть зливання.
- Закінчивши зливання води, закрийте кінець шлангу пробкою і вкладіть шланг

на місце.

Якщо ваша машина не обладнана аварійним шлангом зливання води, виконайте наступні дії, як показано на малюнку нижче:

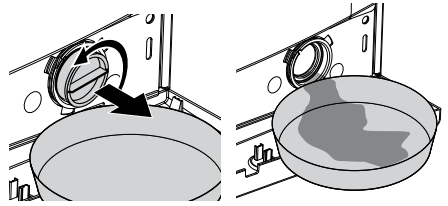

- Для зливання води з фільтра поставте великий контейнер перед фільтром.
- Ослабте фільтр насоса (проти годинникової стрілки), поки вода не почне литися через отвір. Направте струмінь води у встановлений перед фільтром контейнер. Розливу воду можна збирати шматком тканини.
- Коли вода виллється, виверніть фільтр насоса, поки він повністю не вийде з рознімі, і витягніть його.
- Очистите внутрішню частину фільтра від залишків, а також простір навколо крильчатки насоса у разі потрапляння волокон.
- Якщо ваша машина має струменеву систему прання, переконайтеся, що фільтр встановлено на місце в корпусі насоса. Встановлюючи фільтр у корпус, не докладайте надмірні зусилля. Фільтр слід повністю вставити в корпус; у разі недотримання цієї умови вода може протікати через кришку фільтра.

4- Закрийте кришку фільтра.

Закрийте двокомпонентну кришку фільтра машини, натиснувши на виступ.

Закрийте нерознімну кришку фільтра машини, встановивши нижні виступи у відповідні положення і натиснувши на нижню частину кришки.

6 Рекомендації з усунення несправностей

Причина	Пояснення / Рекомендація
Неможливо запустити чи вибрати програму.	
<ul style="list-style-type: none"> Можливо, машина перейшла в режим самозахисту через несправності інфраструктури (наприклад, напругу мережі електроживлення, тиск води і т.д.). 	<ul style="list-style-type: none"> Виконайте скидання налаштувань, натискаючи кнопку «Пуск/Зупинка/Скасування» протягом 3 секунд (див. розділ «Скасування програми»).
Протікання води під днищем машини.	
<ul style="list-style-type: none"> Можливо, це несправності шлангів чи фільтру насоса. 	<ul style="list-style-type: none"> Перевірте щільність встановлених прокладок у шлангах подачі води. Щільно під'єднайте шланг до крану. Переконайтеся, що фільтр насоса повністю закрито.
Машина зупинилася незабаром після запуску програми.	
<ul style="list-style-type: none"> Машина може тимчасово зупинитися через падіння напруги в мережі електроживлення. 	<ul style="list-style-type: none"> Вона відновить роботу після повернення напруги до нормального рівня.
Машина постійно виконує віджимання. Відсутній відлік часу, що залишився. (у моделях з дисплеєм).	
<ul style="list-style-type: none"> Можливо, в машині нерівномірно розподілено білизну. 	<ul style="list-style-type: none"> Можливо, увімкнулася система автоматичної корекції віджимання через нерівномірний розподіл речей у барабані. Можливо, речі в барабані заплуталися (збилися в мішок). Білизну слід перерозподілити і знову запустити віджимання. Якщо білизну в барабані розподілено нерівномірно, віджимання не буде виконуватися, щоб не пошкодити машину та оточуючі предмети.
Машина неперервно виконує прання. Відсутній відлік часу, що залишився. (у моделях з дисплеєм).	
<ul style="list-style-type: none"> У разі зупинки відліку часу при заливанні води: Таймер не почне відлік, поки в машину не буде залито достатню кількість води. 	<ul style="list-style-type: none"> Машина буде очікувати, поки не набереться достатня кількість води, щоб уникнути поганих результатів прання через нестачу води. Потім таймер почне відлік часу.
<ul style="list-style-type: none"> У разі зупинки відліку на стадії нагрівання води: Відлік часу не почнеться, поки не буде досягнуто температуру, вибрану для програми. 	
<ul style="list-style-type: none"> У разі зупинки відліку на стадії віджимання: Можливо, в машині нерівномірно розподілено білизну. 	<ul style="list-style-type: none"> Можливо, увімкнулася система автоматичної корекції віджимання через нерівномірний розподіл речей у барабані. Можливо, речі в барабані заплуталися (збилися в мішок). Білизну слід перерозподілити і знову запустити віджимання. Якщо білизну в барабані розподілено нерівномірно, віджимання не буде виконуватися, щоб не пошкодити машину та оточуючі предмети.
З висувного диспенсера засобів для прання з'явилася піна	
<ul style="list-style-type: none"> Застосовано надто багато засобу для прання. 	<ul style="list-style-type: none"> Розмішайте 1 столову ложку кондиціонеру у 0,5 літру води і залийте її до відділення для основного циклу прання висувного диспенсера засобів для прання.

7 Технічні характеристики

Моделі	WMB 51021 S	WMB 51021	WMB 50821
Максимальне завантаження сухої білизни (кг)	5	5	5
Висота (см)	84	84	84
Ширина (см)	60	60	60
Глибина (см)	45	45	45
Вага нетто (± 4кг)	60	60	60
Електроживлення (В/Гц)	230 V / 50Hz	230 V / 50Hz	230 V / 50Hz
Загальний струм (А)	10	10	10
Загальна потужність (Вт)	2200	2200	2200
Цикл віджимання (макс. обертів на хвилину)	1000	1000	800

Технічні характеристики цієї машини можуть бути змінені без попереднього повідомлення для покращення якості виробу. Малюнки в цьому посібнику є схематичними і можуть не відповідати вашому виробу.

Значення, наведені на ярликах машини та у супровідній документації, отримані в лабораторних умовах згідно з відповідними стандартами. Залежно від умов експлуатації та довкілля ці значення можуть змінюватися.



Пакувальний матеріал машини підлягає вторинній переробці. Сприяйте його переробці та захищайте довкілля, утилізуйте упаковку в призначені для цього баки для відходів міського комунального господарства. Ваша машина також містить значну кількість матеріалів для вторинної переробки. Вона відмічена цим символом, що вказує на те, що використані електроприлади не слід змішувати з іншими відходами. Таким чином, утилізація машини, організована виробником, буде проведена в найкращих можливих умовах у відповідності з Європейською Директивою 2002/96/ЕС з відходів електричного й електронного обладнання. Щоб дізнатися про найближчі до вас пункти утилізації побутової техніки зверніться до міської адміністрації чи до свого дилера. Дякуємо за участь у захисті довкілля.

Темні тканини	Темні тканини	Синтетика	Бавовна	Попереднє прання	Основне прання	Ополіскування	Прання	Віджимання	Делікатне прання
Зливання	Захист від змінання	Стьобана ковдра	Блокування від дітей	Ручне прання	Дитячий одяг	Бавовна Еко	Вовна	Експрес 14 Супер коротка експрес	Щоденно
Щоденна експрес	Ополіскування і зупинка з водою	Пуск / Зупинка	Без віджимання	Швидке прання	Завершено	Прання холодною водою	Температура	Чищення барабана	Слідня білизна
Змішані тканини 40	Супер 40	Додаткове ополіскування	Освіження	Сорочки	Джинси	Спорт	Відкладене прання	Інтенсивне прання	