

WF9694GQ(A/C/D/F/G/H/Q/R/S/T/V/W/Z) WF9694BQ(A/C/D/F/G/H/Q/R/S/T/V/W/Z)
WF9692GQ(A/C/D/F/G/H/Q/R/S/T/V/W/Z) WF9692BQ(A/C/D/F/G/H/Q/R/S/T/V/W/Z)
WF9690GQ(A/C/D/F/G/H/Q/R/S/T/V/W/Z) WF9690BQ(A/C/D/F/G/H/Q/R/S/T/V/W/Z)
WF9698GQ(A/C/D/F/G/H/Q/R/S/T/V/W/Z) WF9698BQ(A/C/D/F/G/H/Q/R/S/T/V/W/Z)
WF9592GQ(A/C/D/F/G/H/Q/R/S/T/V/W/Z) WF9592BQ(A/C/D/F/G/H/Q/R/S/T/V/W/Z)
WF9590GQ(A/C/D/F/G/H/Q/R/S/T/V/W/Z) WF9590BQ(A/C/D/F/G/H/Q/R/S/T/V/W/Z)
WF9598GQ(A/C/D/F/G/H/Q/R/S/T/V/W/Z) WF9598BQ(A/C/D/F/G/H/Q/R/S/T/V/W/Z)
WF9694SQ(A/C/D/F/G/H/Q/R/S/T/V/W/Z)
WF9692SQ(A/C/D/F/G/H/Q/R/S/T/V/W/Z)
WF9690SQ(A/C/D/F/G/H/Q/R/S/T/V/W/Z)
WF9698SQ(A/C/D/F/G/H/Q/R/S/T/V/W/Z)
WF9592SQ(A/C/D/F/G/H/Q/R/S/T/V/W/Z)
WF9590SQ(A/C/D/F/G/H/Q/R/S/T/V/W/Z)
WF9598SQ(A/C/D/F/G/H/Q/R/S/T/V/W/Z)

Стиральная машина

руководство пользователя

УДИВИТЕЛЬНЫЕ ВОЗМОЖНОСТИ

Благодарим вас за приобретение стиральной машины компании Samsung. Для получения более полного пакета сервисных услуг по техническому обслуживанию зарегистрируйте свою стиральную машину по адресу:

www.samsung.com/register



Функции новой стиральной машины samsung

Новая стиральная машина изменит ваши представления о стирке. Стиральная машина Samsung большой емкости и с экономичным расходом энергии обладает всеми функциями, позволяющими превратить обыденную работу по дому в удовольствие.

- **Стирка с использованием ионов серебра – Система Silver Nano Health System (в некоторых моделях)**

Превосходное сочетание! Технология Silver Nano, разработанная компанией Samsung, сочетает дезинфицирующее действие серебра с новейшими достижениями науки для идеальной чистоты. Две пластины чистого серебра при электролизе вырабатывают ионы серебра. Даже в холодной воде без отбеливателя частицы серебра уничтожают вызывающие запахи бактерии, обеспечивая “сверхчистую” стирку. Стирка в холодной воде экономит электроэнергию и бережет вашу одежду. Гарантируется, что пластины серебра прослужат десять лет при пользовании стиральной машиной два раза в неделю, а при необходимости их легко может заменить специалист по обслуживанию.

- **Система ухода за детскими вещами**

Данная стиральная машина Samsung включает программы стирки, обеспечивающие дополнительную защиту одежды детей и людей с чувствительной кожей. Эти программы снижают раздражение кожи детей благодаря уменьшению остатка порошка в выстиранных вещах. Кроме того, в этих программах белье классифицируется по различным типам, и стирка осуществляется в соответствии с характеристиками белья.

- **Замок от детей**

Функция “Замок от детей” позволяет исключить возможность вмешательства детей в работу машины. При включении этой функции загорается соответствующий индикатор.

- **Сертифицирована для стирки шерсти**

Стиральная машина была протестирована, прошла необходимую сертификацию в компании Woolmark и по техническим характеристикам сертифицирована для машинной стирки изделий из шерсти. Все ткани следует стирать в соответствии с указаниями символов на этикетках одежды, с учетом рекомендаций компаний Woolmark и Samsung.

- **Функция “Отложить стирку”**

Позволяет отложить цикл стирки на период до 19 часов с шагом в один час, что повышает удобство использования стиральной машины, особенно если требуется уйти из дома.

- **Выбор времени стирки**

Эта функция расширяет возможности выбора. Благодаря наличию 9 временных интервалов Вы сможете установить время стирки в зависимости от Ваших нужд.

- **Программа стирки деликатных тканей и ручной стирки**

Бережная стирка достигается за счет соответствующей температуры, нужного количества воды и мягкого воздействия на белье.

- **Керамический нагревательный элемент обеспечивает длительную эксплуатацию и экономию электроэнергии (в некоторых моделях)**

Созданный нами новейший керамический нагревательный элемент служит в два раза дольше, чем обычные нагревательные элементы.

В результате снижаются затраты на ремонт. Кроме того, снижается коэффициент жесткости воды и экономится электроэнергия.

- **Цифровой графический дисплей**



Пользоваться панелью управления с цифровым графическим дисплеем удивительно просто. Удобное управление и цифровой графический дисплей позволяют выполнять быструю и тонкую регулировку режима стирки для получения превосходных результатов.

- **Широкая дверца**

Большой диаметр дверцы для удобного обзора! Упрощает загрузку и извлечение белья, особенно крупного, например, постельного белья, полотенца и т.д.









Данное руководство содержит важную информацию по установке, использованию и уходу за новой стиральной машиной Samsung. В нем вы найдете описание панели управления, инструкции по эксплуатации стиральной машины и советы по использованию новейших возможностей и функций. В разделе “Поиск и устранение неисправностей и информационные коды” на стр. 29 приведены советы по устранению неисправностей новой стиральной машины.

Меры предосторожности

В руководстве встречаются метки Предупреждение  и Внимание . Приведенные ниже предупреждения и важные инструкции по технике безопасности не охватывают все возможные случаи и ситуации. Пользователь обязан руководствоваться здравым смыслом, быть внимательным и осторожным при установке, обслуживании и эксплуатации стиральной машины. Компания Samsung не несет ответственности за повреждения, возникающие вследствие неправильного обращения.

ВАЖНЫЕ МЕТКИ БЕЗОПАСНОСТИ И МЕРЫ ПРЕДОСТОРОЖНОСТИ

Значки и символы, используемые в данном руководстве пользователя, означают следующее:

 ПРЕДУПРЕЖДЕНИЕ!	Неосторожное обращение или несоблюдение мер безопасности может привести к получению серьезной травмы или летальному исходу.
 ВНИМАНИЕ!	Неосторожное обращение или несоблюдение мер безопасности может привести к получению незначительной травмы или повреждению имущества.
 ВНИМАНИЕ!	Чтобы снизить риск возникновения пожара, взрыва, поражения электрическим током или получения травмы при использовании стиральной машины, соблюдайте следующие меры предосторожности.
	НЕ пытайтесь сделать это.
	НЕ разбирайте.
	НЕ прикасайтесь.
	Строго следуйте указаниям.
	Отключите вилку кабеля питания от сетевой розетки.
	Во избежание поражения электрическим током убедитесь, что стиральная машина заземлена.
	Обратитесь в сервисный центр за помощью.
	Примечание

Эти предупреждающие символы приведены здесь, чтобы предотвратить получение травмы. Строго следуйте им.

Прочитайте данный раздел и храните руководство в безопасном месте для использования в дальнейшем.

 Перед использованием устройства прочтите все инструкции.

Как и при использовании всех устройств, в которых применяется электричество и подвижные детали, существует вероятность возникновения опасных ситуаций. Для безопасного использования данного устройства следует ознакомиться с инструкциями по эксплуатации и соблюдать меры предосторожности.

Установите и храните стиральную машину в помещении, вдали от воздействия атмосферных факторов.

Установите и выровняйте стиральную машину на полу, который выдержит вес устройства.



Стиральная машина должна быть заземлена надлежащим образом. Никогда не подключайте ее к незаземленной розетке.



ВНИМАНИЕ

Чтобы снизить риск возникновения пожара или взрыва, соблюдайте следующие меры предосторожности.

- Не стирайте белье, которое было выстирано, замочено или обработано бензином, растворителями для сухой химической чистки или другими легковоспламеняющимися или взрывоопасными веществами. Они выделяют пары, которые могут воспламениться или взорваться. Прежде чем положить в стиральную машину белье, которое подвергалось воздействию растворителя для химической чистки, других легковоспламеняющихся жидкостей или сухих веществ, прополощите его вручную. Убедитесь, что удалены все следы подобных жидкостей, сухих веществ и газов. К числу опасных веществ относятся следующие: ацетон, денатурированный спирт, бензин, керосин, некоторые жидкие бытовые чистящие средства и средства для удаления пятен, скипидар, воск и средства для удаления воска.
- Не добавляйте бензин, растворители для сухой химической чистки или другие легковоспламеняющиеся или взрывоопасные вещества в стиральную машину.
- В определенных условиях в системе горячего водоснабжения (например, батарея отопления), которая не использовалась в течение двух недель или более, может вырабатываться водород. ВОДОРОД ВЗРЫВООПАСЕН. Если система горячего водоснабжения не использовалась в течение двух недель или более, то перед эксплуатацией стиральной машины необходимо открыть все краны горячей воды дома и дать воде стечь в течение нескольких минут. Это поможет избавиться от скопления водорода. Так как водород является легковоспламеняющимся веществом, не курите или не зажигайте газовую плиту в течение этого времени.

В случае утечки газа немедленно проветрите помещение и не прикасайтесь к кабелю питания.



Отсоедините кабель питания перед техническим обслуживанием стиральной машины.

Перед стиркой освободите карманы одежды от посторонних предметов. Наличие небольших, твердых и острых предметов, например монеток, ножей, булавок и скрепок для бумаг, может привести к повреждениям стиральной машины. Не стирайте белье с большими пряжками, пуговицами или другими металлическими предметами. Не открывайте дверцу стиральной машины, если вода слилась не полностью. Перед открытием дверцы убедитесь, что вода слилась.



Не ремонтируйте, не заменяйте детали стиральной машины и не выполняйте техническое обслуживание самостоятельно. Выполнение работы не сертифицированными специалистами может привести к аннулированию гарантии.

Подключите стиральную машину к водопроводу, используя новый комплект шлангов. Не используйте старые комплекты шлангов.

Шланги забора воды изнашиваются с течением времени. Проверяйте периодически шланги на наличие выступов, узлов, надрезов, следов износа и утечек, заменяйте их при необходимости и не реже, чем раз в пять лет.

Перед использованием устройства все упаковочные материалы и транспортировочные болты должны быть удалены. Если их не удалить, это может привести к серьезным повреждениям. См. раздел "Удаление транспортировочных болтов" на стр. 12.



Перед первой стиркой следует запустить полный цикл стирки без загрузки белья. См. раздел "Первая стирка белья".

Меры предосторожности

Устройство предназначено только для домашнего (бытового) использования.



Подключение к водопроводу и электросети должно быть выполнено квалифицированным специалистом в соответствии с руководством пользователя (см. раздел “Установка стиральной машины”) и требованиями техники безопасности, предусмотренными местным законодательством.



Прежде чем приступить к очистке или обслуживанию устройства, отключите его от электросети.

После использования следует обязательно отключать устройство от электросети и перекрывать воду.

Карманы одежды, предназначенной для стирки, должны быть пустыми.

Наличие твердых и острых предметов, например монеток, булавок, гвоздей или камней, может привести к серьезным повреждениям устройства.

Никогда не разрешайте домашним животным и детям играть на устройстве или внутри него. Это может стать причиной получения травмы или привести к летальному исходу.

Во время цикла стирки стеклянная дверца сильно нагревается. Никогда не дотрагивайтесь до стеклянной дверцы во время работы стиральной машины.



Не следует пытаться ремонтировать устройство самостоятельно. Ремонт, выполненный неопытным или неквалифицированным специалистом, может стать причиной травмы и/или повлечь за собой необходимость более серьезного ремонтного обслуживания.

Если повреждена вилка (кабель питания), в целях безопасности ее должен заменить аналогичной вилкой представитель фирмы-изготовителя или сотрудник сервисной службы.

Данное устройство должно обслуживаться в авторизованном сервисном центре и только с использованием оригинальных запасных частей.



Не разрешайте детям (или домашним животным) играть на стиральной машине или внутри нее. Дверца стиральной машины изнутри открывается сложно, поэтому дети могут получить серьезную травму, если закроются в стиральной машине изнутри.

Данный прибор не предназначен для использования лицами (включая детей) с пониженными физическими, чувственными или умственными способностями или при отсутствии у них жизненного опыта или знаний, если они не находятся под контролем или не проинструктированы об использовании прибора лицом, ответственным за их безопасность.

Дети должны находиться под контролем для недопущения игры с прибором.

Для безопасного использования данного устройства пользователь должен ознакомиться с инструкциями по эксплуатации устройства и соблюдать осторожность во время его использования.

Данное устройство следует разместить так, чтобы имелся свободный доступ к вилке кабеля питания, шлангам подачи воды и сливным трубам.



Упаковочные материалы могут быть опасными для детей; храните все упаковочные материалы (пластиковые пакеты, пенопласт и т.п.) в недоступных для детей местах.

Не следует использовать воду, содержащую масло, крем или лосьон.

- Невыполнение этого требования может привести к деформации уплотнителей, что в свою очередь приведет к сбоям в работе устройства или протечке воды.

Бак стиральной машины, изготовленный из нержавеющей стали, обычно не подвергается коррозии. Однако если в баке в течение длительного времени находятся металлические предметы (например, заколка для волос), бак может покрыться ржавчиной.

- Не следует оставлять в баке на длительное время воду или отбеливающее средство, содержащее хлор.
- Не следует использовать или оставлять в баке на длительное время воду с содержанием железа. Если на поверхности бака начнет появляться ржавчина, для чистки поверхности используйте нейтральное чистящее средство и губку или мягкую ткань (ни в коем случае не используйте металлическую щетку).

Так как вентиляционные отверстия стиральной машины находятся снизу, не допускайте, чтобы их закрывал ковер или другие препятствия.

Маркировка WEEE относится только к странам ЕС.



Данная маркировка, имеющаяся на изделии или приведенная в руководстве, указывает на то, что по истечении срока службы устройство не следует утилизировать вместе с бытовым мусором.

Чтобы предотвратить возможное вредное воздействие на окружающую среду или здоровье человека от неконтролируемой утилизации отходов, отделите его от другого вида отходов для соответствующей переработки и повторного использования в качестве сырья.

Потребителям необходимо обратиться либо к продавцу данного устройства, либо в муниципальные органы для получения детальной информации о месте и способе экологически безопасной утилизации.

Юридическим лицам необходимо обратиться к поставщику, чтобы проверить сроки и условия договора купли-продажи. Это изделие нельзя утилизировать вместе с использованной тарой.

Содержание

УСТАНОВКА СТИРАЛЬНОЙ МАШИНЫ	9	9 Проверка комплектации
	10	10 Соответствие требованиям к установке
	10	10 Электрическое питание и заземление
	10	10 Подача воды
	11	11 Слив
	11	11 Напольное покрытие
	11	11 Температура окружающей среды
	11	11 Установка в нише или в шкафу
	11	11 Установка стиральной машины
СТИРКА БЕЛЬЯ	17	17 Первая стирка белья
	17	17 Общие указания
	18	18 Использование панели управления
	21	21 Замок от детей
	21	21 Отключение звукового сигнала
	21	21 Функция "Отложить стирку"
	22	22 Стирка белья с использованием переключателя циклов
	23	23 Установка режима стирки вручную
	23	23 Инструкции по стирке белья
	25	25 Сведения о моющих средствах и добавках
	25	25 Использование моющих средств для стирки
	25	25 Отсек для моющих средств
	26	26 Аварийный слив воды из стиральной машины
	26	26 Чистка внешней поверхности стиральной машины
	27	27 Чистка отсека для моющих средств и ниши отсека
	28	28 Чистка фильтра для мусора
	28	28 Чистка сетчатого фильтра шланга подачи воды
	29	29 Ремонт замерзшей стиральной машины
	29	29 Хранение стиральной машины
ЧИСТКА И ОБСЛУЖИВАНИЕ СТИРАЛЬНОЙ МАШИНЫ	26	30 Проверьте следующие пункты, если стиральная машина...
		31 Информационные коды
ПОИСК И УСТРАНЕНИЕ НЕИСПРАВНОСТЕЙ И ИНФОРМАЦИОННЫЕ КОДЫ	30	32 Таблица программ
		33 Описание символов на этикетках одежды
		33 Защита окружающей среды
		34 Соответствие стандартам безопасности
		34 Технические характеристики
ТАБЛИЦА ПРОГРАММ	32	
ПРИЛОЖЕНИЕ	33	

Установка стиральной машины

Специалист по установке должен строго соблюдать данные инструкции, чтобы обеспечить правильную работу стиральной машины и предотвратить опасность получения травм во время стирки.

ПРОВЕРКА КОМПЛЕКТАЦИИ

Аккуратно распакуйте стиральную машину и убедитесь, что в комплект входят все детали, указанные ниже. Если стиральная машина была повреждена во время транспортировки или в комплекте отсутствуют некоторые детали, обратитесь в центр по обслуживанию клиентов компании Samsung или к дилеру компании Samsung.

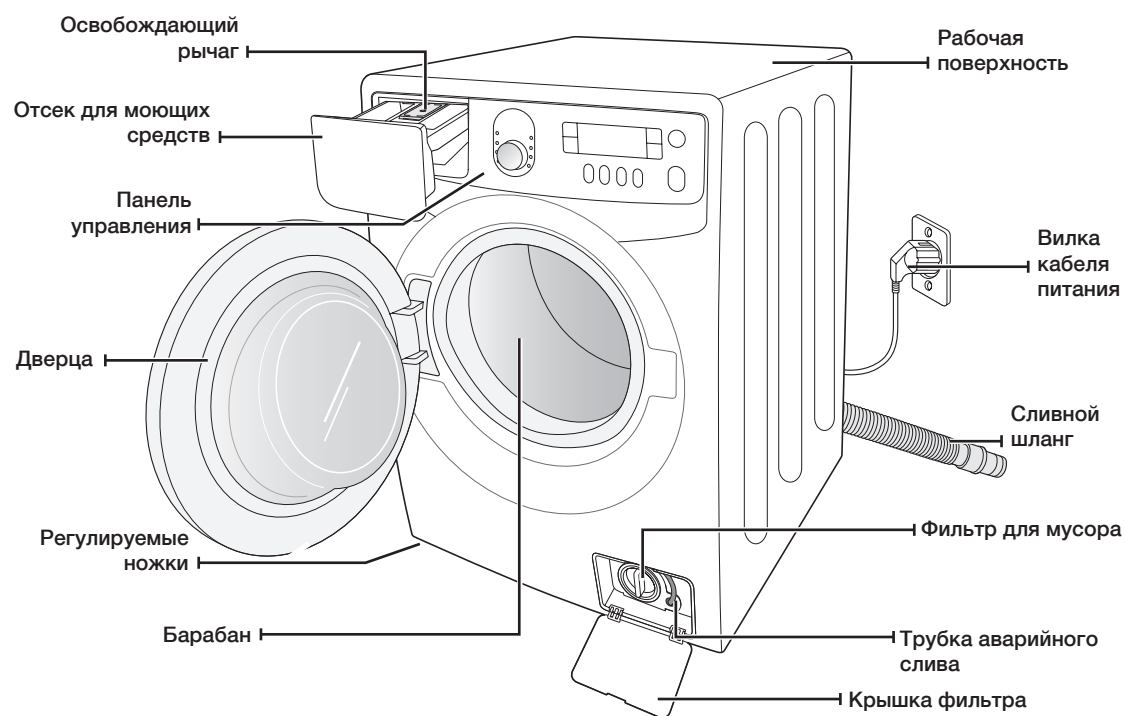

Гаечный ключ

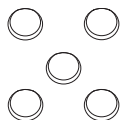

Заглушки отверстий транспортировочных болтов



Шланг подачи воды



Держатель шланга



Заглушку

Установка стиральной машины

СООТВЕТСТВИЕ ТРЕБОВАНИЯМ К УСТАНОВКЕ

Электрическое питание и заземление

Для предотвращения риска возникновения пожара, поражения электрическим током или получения травм подключение к электросети и заземление должны быть выполнены в соответствии с последней версией Национальных электротехнических норм и правил США, ANSI/FNPA 70 и местным законодательством. Пользователь устройства несет ответственность за обеспечение соответствующего снабжения электроэнергией данного устройства.



Никогда не используйте удлинитель.

Используйте только кабель питания, который поставляется в комплекте со стиральной машиной.

При подготовке к установке убедитесь, что источник питания соответствует следующим требованиям:

- розетка с напряжением питания 220-240 В, 50 Гц, предохранитель или автоматический выключатель на 15 А;
- отдельная ответвленная цепь, предназначенная только для стиральной машины.

Стиральная машина должна быть заземлена. В случае ненадлежащей работы стиральной машины или ее поломки заземление снижает риск поражения электрическим током, обеспечивая путь наименьшего сопротивления для электрического тока.

Стиральная машина поставляется с кабелем питания, который снабжен 2-штырьковой вилкой с заземляющим контактом для использования в розетке с заземлением.



Никогда не подсоединяйте заземляющий провод к пластиковому водопроводу, газопроводу или трубе горячей воды.

Неправильное подключение заземляющего провода может привести к поражению электрическим током.

Обратитесь за консультацией к квалифицированному электрику или специалисту по техническому обслуживанию, если не уверены, правильно ли выполнено заземление стиральной машины. Не заменяйте вилку кабеля питания, поставляемого со стиральной машиной. Если вилка не подходит к розетке, обратитесь к квалифицированному электрику за помощью в установке правильной розетки.

Подача воды

При работе в стиральную машину вода будет поступать надлежащим образом, если давление воды составит 50-800 кПа. При давлении воды ниже 50 кПа может произойти сбой в работе клапана для воды, и этот клапан может закрыться не полностью.

Возможно, для наполнения стиральной машины водой потребуется больше времени по сравнению со значением времени, заданным в системе управления, что приведет к выключению устройства (в системе управления задано ограничение на время наполнения стиральной машины водой, что позволяет предотвратить переливание воды/затопление в случае ослабления внутреннего шланга).

Чтобы длины входящих в комплект поставки шлангов было достаточно для подключения стиральной машины к водопроводу, водопроводные краны должны находиться на расстоянии не более 122 см от задней стенки стиральной машины.



В большинстве магазинов сантехники продаются впускные шланги разной длины (максимальная длина - 305 см).

Можно сократить риск возникновения утечек и ущерба, причиненного водой, выполнив следующие действия.

- Обеспечить свободный доступ к водопроводным кранам.
- Закрывать краны, когда стиральная машина не используется.
- Периодически проверять наличие утечек через прокладки шланга для подачи воды.



Перед первым использованием стиральной машины проверьте все места подсоединения шлангов к клапану для воды и водопроводным кранам на наличие утечек.

Слив

Компания Samsung рекомендует использовать вертикальную трубу высотой 46 см. Сливной шланг должен быть проложен через зажим сливного шланга (расположен на задней стенке машины) к сливной трубе. Сливная труба должна иметь достаточно большой диаметр, чтобы соответствовать внешнему диаметру сливного шланга. Сливной шланг прикрепляется к стиральной машине на заводе-изготовителе.

Напольное покрытие

Для наилучшей работы стиральная машина должна быть установлена на ровную и твердую поверхность. Деревянные полы, возможно, потребуется укрепить, чтобы снизить уровень вибраций. Ковровые покрытия и кафельные полы способствуют возникновению вибрации, при этом наблюдается тенденция небольшого перемещения стиральной машины во время отжима.

Не следует устанавливать стиральную машину на платформу или на неустойчивую поверхность.

Температура окружающей среды

Не устанавливайте стиральную машину в местах, где вода может замерзнуть, так как в клапане для воды, в насосе и шлангах устройства всегда остается небольшое количество воды. Замерзшая вода в трубах может привести к повреждению ремней, насоса и других компонентов.

Установка в нише или в шкафу

Для безопасной и правильной работы новой стиральной машины при ее установке необходимо соблюдать следующие минимальные зазоры.

По бокам - 25 мм

Сзади - 51 мм

Сверху - 25 мм

Спереди - 465 мм

Если стиральная машина и сушилка установлены вместе, в передней части ниши или шкафа должно быть свободное пространство не менее 465 мм для обеспечения вентиляции. Если стиральная машина установлена отдельно, то особой вентиляции не требуется.

УСТАНОВКА СТИРАЛЬНОЙ МАШИНЫ

ШАГ 1

Выбор места для установки машины



Перед установкой стиральной машины убедитесь, что будущее место расположения отвечает следующим требованиям.

- Наличие твердой, ровной поверхности без коврового покрытия или покрытия, которое может препятствовать вентиляции.
- Защищенность от воздействия прямых солнечных лучей.
- Достаточная вентиляция.
- Температура в помещении не ниже 0 °С.
- Расположение вдали от источников тепла, например, масляного или газового обогревателя.
- Достаточно места для того, чтобы кабель питания не проходил под стиральной машиной.

Установка стиральной машины

ШАГ 2

Удаление транспортировочных болтов

Перед установкой стиральной машины необходимо удалить пять транспортировочных болтов на задней стенке стиральной машины.

1. Ослабьте все транспортировочные болты с помощью прилагаемого ключа.

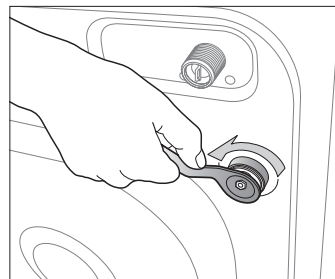

2. Держите болт гаечным ключом и извлеките его через широкую часть отверстия. Повторите процедуру для каждого болта.

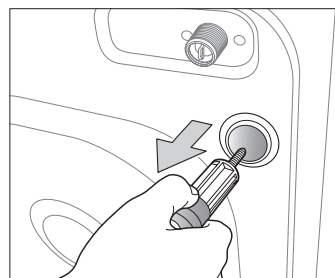

3. Закройте отверстия с помощью прилагаемых пластмассовых заглушек.

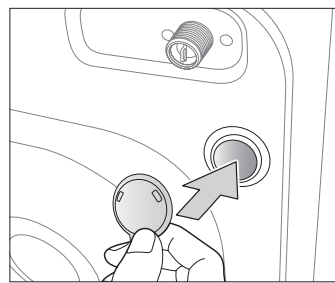

4. Поместите транспортировочные болты в безопасное место, поскольку они могут пригодиться при транспортировке стиральной машины в будущем.



ПРЕДУПРЕЖДЕНИЕ

Упаковочные материалы могут быть опасными для детей; храните все упаковочные материалы (пластиковые пакеты, пенопласт и т.д.) в недоступном для детей месте.



Вставьте заглушку (входит в состав принадлежностей в виниловом пакете) в отверстие, из которого был извлечен кабель питания на задней панели устройства.

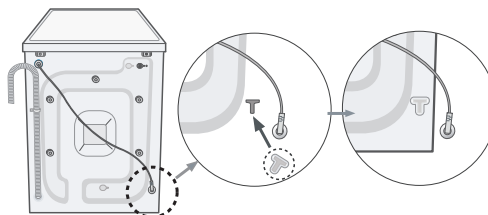

ШАГ 3

Регулировка высоты ножек

 При установке стиральной машины необходимо обеспечить свободный доступ к вилке кабеля питания, шлангу подачи воды и сливному шлангу.

1. Переместите стиральную машину в выбранное вами место.

2. Выровняйте стиральную машину, вращая пальцами регулируемые ножки в нужную сторону, чтобы увеличить или уменьшить их длину.

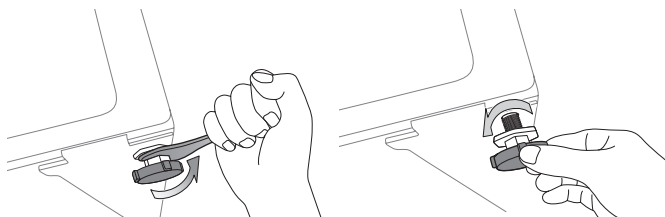

3. Выровняйте стиральную машину, вращая пальцами регулируемые ножки в нужную сторону, чтобы увеличить или уменьшить их длину.

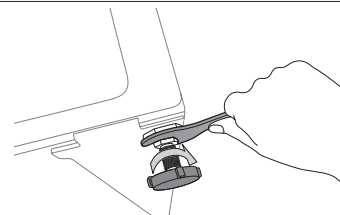

ШАГ 4

Подсоединение шланга подачи воды и сливного шланга

Подсоединение шланга подачи воды

1. Возьмите шланг подачи холодной воды с Г-образной насадкой и подсоедините его к входному отверстию подачи холодной воды на задней стенке машины. Затяните соединение вручную.

 Один конец шланга подачи воды необходимо подсоединить к стиральной машине, а другой - к водопроводному крану. Не растягивайте шланг подачи воды. Если шланг слишком короткий, замените шланг более длинным, выдерживающим высокое давление.

2. Подсоедините другой конец шланга подачи холодной воды к водопроводному крану с холодной водой и затяните соединение вручную. Если необходимо, можно изменить положение шланга подачи воды на стиральной машине. Для этого ослабьте соединение, поверните шланг и снова затяните соединение.

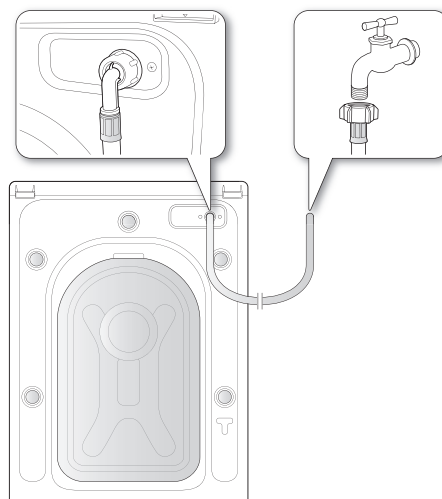

Для некоторых моделей с дополнительной подачей горячей воды:

1. Возьмите шланг подачи горячей воды с красной Г-образной насадкой и подсоедините к входному отверстию подачи горячей воды на задней панели машины. Затяните соединение вручную.

2. Подсоедините другой конец шланга подачи горячей воды к водопроводному крану с горячей водой и затяните соединение вручную.

3. Если хотите использовать только холодную воду, используйте Y-образный тройник.

Установка стиральной машины

Подсоединение шланга подачи воды (для некоторых моделей)

1. Снимите адаптер со шланга подачи воды.

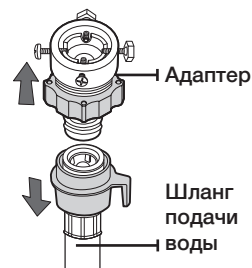

2. С помощью крестообразной отвертки ослабьте четыре винта на адаптере. Затем поверните часть (2) адаптера в направлении, указанном стрелкой, пока не образуется зазор шириной около 5 мм.

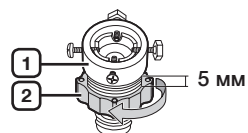

3. Подсоедините адаптер к водопроводному крану и туго затяните винты, поднимая адаптер вверх. Поверните часть (2) в направлении, указанном стрелкой, и соедините части (1) и (2).

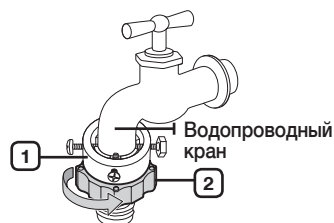

4. Подсоедините шланг подачи воды к адаптеру. Если отпустить часть (3), шланг автоматически подсоединится к адаптеру со щелчком.

-  После подсоединения шланга подачи воды к адаптеру убедитесь, что он правильно подсоединен, потянув шланг вниз.

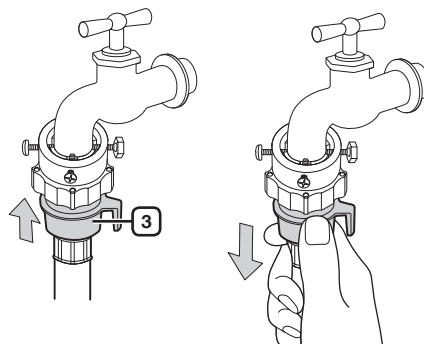

5. Подсоедините другой конец шланга подачи воды к впускному клапану для воды, расположенному на задней стенке стиральной машины. Заверните шланг по часовой стрелке до упора.

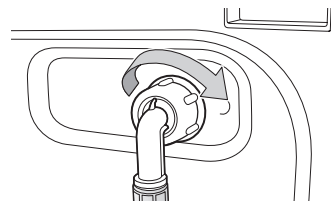

6. Включите подачу воды и убедитесь, что нет протечки воды из клапана подачи воды, крана или адаптера. Если есть протечка воды, повторите предыдущие действия.



ПРЕДУПРЕЖДЕНИЕ

Не используйте стиральную машину, если обнаружена протечка. Это может привести к поражению электрическим током или травмам.

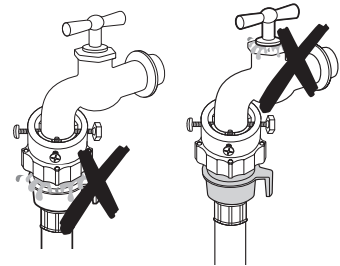

- Если на водопроводном кране имеется резьба, подсоедините шланг подачи воды к крану, как показано на рисунке.

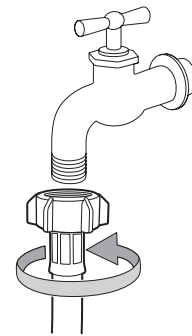

Для подачи воды используйте наиболее удобный для этой цели водопроводный кран. В случае, если кран имеет квадратную форму или слишком большой диаметр, извлеките промежуточное кольцо, прежде чем подсоединять адаптер к водопроводному крану.

Установка стиральной машины

Подсоединение сливного шланга

Конец сливного шланга можно расположить тремя способами.

- 1. Через бортик раковины:** сливной шланг должен располагаться на высоте 60 - 90 см. Чтобы конец сливного шланга был изогнут, используйте имеющийся в комплекте стиральной машины пластиковый держатель шланга. Во избежание перемещения сливного шланга закрепите держатель на стене с помощью крючка или на водопроводном кране с помощью веревки.

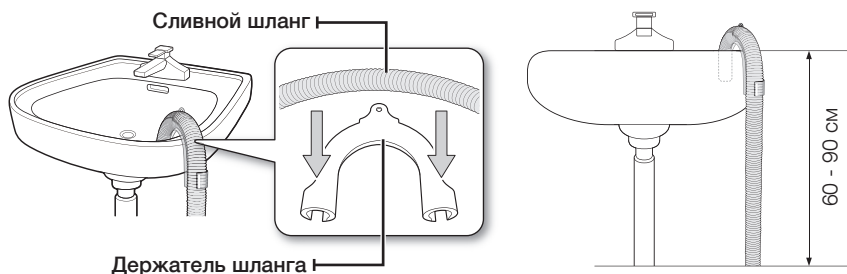

- 2. В ответвление сливной трубы раковины:** ответвление сливной трубы должно располагаться выше сифона слива раковины, чтобы конец шланга находился не ниже 60 см над уровнем пола.
- 3. В сливной трубе:** рекомендуется использовать вертикальную трубу высотой 65 см; она должна быть не короче 60 см и не длиннее 90 см.

ШАГ 5

Подключение стиральной машины к электропитанию

Подключите кабель питания к стенной розетке (разрешенной электрической розетке 220-240 В, 50 Гц, защищенной с помощью плавкого предохранителя или автоматического выключателя на 15 А) (дополнительную информацию о требованиях к электричеству и заземлению см. на стр. 10).

Стирка белья

С новой стиральной машиной Samsung при стирке белья самым трудным будет принять решение о том, какое белье стирать в первую очередь.

ПЕРВАЯ СТИРКА БЕЛЬЯ

 Перед первой стиркой белья необходимо запустить полный цикл стирки без белья.

1. Нажмите кнопку **Вкл.**
2. Добавьте небольшое количество средства для стирки в отделение ① отсека для моющих средств.
3. Включите подачу воды в стиральную машину.
4. Нажмите кнопку **Старт/Пауза.**

 При этом удалится вода, которая могла остаться в машине после испытаний, выполненных на заводе-изготовителе.

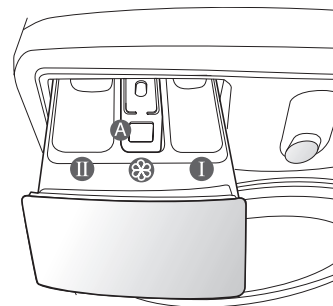

Отсек ①: моющее средство для предварительной стирки или крахмал.

Отсек ②: средство для основной стирки, средство для смягчения воды, средство для предварительного замачивания, отбеливатель и пятновыводитель.

Отсек Ⓢ: добавки, например кондиционер для белья или вспомогательные вещества [заполнять следует не выше нижнего края перегородки "A" (МАКС.)].

ОБЩИЕ УКАЗАНИЯ

1. Загрузите белье в стиральную машину.

 Не перегружайте стиральную машину. Для определения объема загрузки для каждого типа белья см. таблицу на стр. 23.

ПРЕДУПРЕЖДЕНИЕ

-  Убедитесь в том, что белье не защемилось дверцей, поскольку это может привести к утечке воды.
 - После цикла стирки средство для стирки может остаться в резиновых уплотнителях передней части стиральной машины. Удалите оставшееся средство для стирки, поскольку это может вызвать протечку воды.
 - Не стирайте водоотталкивающие материалы.
2. Закройте дверь до щелчка.
 3. Включите стиральную машину.
 4. Добавьте в отсек для моющих средств средство для стирки и добавки.
 5. Выберите необходимый цикл и параметры для загруженного белья. Загорится индикатор стирки, и на дисплее отобразится предполагаемая продолжительность цикла стирки.
 6. Нажмите кнопку **Старт/Пауза.**

Стирка белья

ИСПОЛЬЗОВАНИЕ ПАНЕЛИ УПРАВЛЕНИЯ

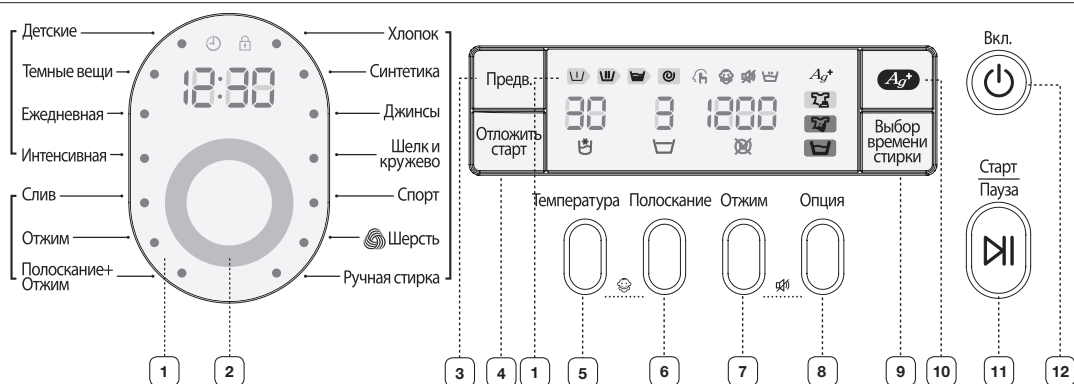

1 ЦИФРОВОЙ ГРАФИЧЕСКИЙ ДИСПЛЕЙ

Отображение оставшегося времени цикла стирки, всей информации о цикле стирки и сообщений об ошибках.

2 ПЕРЕКЛЮЧАТЕЛЬ ЦИКЛОВ

Выберите для цикла необходимую программу и скорость отжима.

Для получения более подробной информации см. раздел “Стирка белья с использованием переключателя циклов” (см. стр. 21).

Хлопок - средне- или слабозагрязненные изделия из хлопка, постельное белье, салфетки и скатерти, нижнее белье, полотенца, сорочки и т.п.

Синтетика - средне- или слабозагрязненные блузки, сорочки и т.п., изготовленные из полиэфира (диолена, тревира), полиамида (перлон, нейлон) или аналогичного состава.

Джинсы – большее количество воды в основном цикле стирки и дополнительное полоскание гарантируют, что на вашей одежде не останется следов стирального порошка.



























Шелк и кружево – изделия из шелка и других предназначенных для ручной стирки тканей, не содержащих шерсть, например, атласа, кружев и шелка.

Спорт – используйте для стирки водонепроницаемой или водоотталкивающей одежды для сохранения ее внешнего вида и ощущения свежести.













Шерсть - только изделия из шерсти, для которых можно использовать машинную стирку. Объем загрузки должен быть меньше 2 кг.

- Стирка в режиме стирка шерсти осуществляется спокойным покачиванием барабана. В режиме полоскание спокойное покачивание и замачивание продолжают, чтобы предотвратить усадку / изменение формы шерстяных волокон, а также, чтобы очищение осуществлялось наиболее щадящим способом. Остановить эту операцию несложно.
- Для получения лучших результатов стирки и для лучшей сохранности шерстяных волокон в режиме стирка шерсти рекомендуется пользоваться нейтральным стиральным порошком.

Цикл стирки шерсти данной машины разрешен компанией Woolmark для стирки изделий из шерсти, для которых можно использовать машинную стирку, при условии, что стирка выполняется с соблюдением всех инструкций, приведенных на этикетке изделия и указанных производителем данной стиральной машины, M0809 для серии WF85****, M0810 для серии WF86**** (номер сертификата, выданного IWS NOM INEE Co., Ltd.).

	<p>Ручная стирка – очень легкий цикл стирки, такой же бережный, как ручная стирка.</p> <p>Детские - стирка при высокой температуре и дополнительное полоскание обеспечивают отсутствие стирального порошка на детской одежде после стирки.</p> <p>Темные вещи – дополнительные циклы полоскания и уменьшенная скорость отжима гарантируют бережную стирку и тщательное полоскание ваших любимых темных вещей.</p> <p>Ежедневная - используется для нижнего белья и сорочек, которые требуется стирать ежедневно.</p> <p>Интенсивная - Запятнанные или сильнозагрязненные изделия из хлопка, постельное белье, салфетки и скатерти, нижнее белье, полотенца, сорочки, джинсы и т.п.</p> <p>Слив – просто слив воды из стиральной машины без отжима белья.</p> <p>Отжим - дополнительный цикл отжима для более тщательного отжима.</p> <p>Полоскание + Отжим - режим используется при стирке белья, для которого необходимо выполнить только полоскание, или для добавления кондиционера во время полоскания.</p>								
3	<p>КНОПКА ВЫБОРА РЕДВАРИТЕЛЬНОЙ СТИРКИ</p> <p>Нажмите эту кнопку для выбора цикла предварительной стирки. Предварительная стирка доступна только для следующих программ: “Хлопок”, “Синтетика”, “Джинсы”, “Спорт”, “Детские”, “Темные вещи”, “Ежедневная”, “Интенсивная”.</p>								
4	<p>КНОПКА “ОТЛОЖИТЬ СТИРКУ”</p> <p>Нажмите эту кнопку несколько раз для переключения доступных вариантов отложенного завершения стирки (от 3 до 19 часов с шагом в один час). Отображаемое время обозначает время окончания цикла стирки.</p>								
5	<p>КНОПКА ВЫБОРА ТЕМПЕРАТУРЫ</p> <p>Нажмите эту кнопку несколько раз для переключения доступных вариантов температуры воды: (холодная , 30 °C, 40 °C, 60 °C и 95 °C).</p>								
6	<p>КНОПКА ВЫБОРА ПОЛОСКАНИЯ</p> <p>Нажимайте эту кнопку для задания дополнительных циклов полоскания. Максимальное число циклов полоскания равно пяти.</p>								
7	<p>КНОПКА ВЫБОРА ОТЖИМА</p> <table border="1"> <tr> <td>WF9694</td> <td>, , 400, 800, 1200, 1400 об/мин.</td> </tr> <tr> <td>WF9692/WF9592</td> <td>, , 400, 800, 1000, 1200 об/мин.</td> </tr> <tr> <td>WF9690/WF9590</td> <td>, , 400, 600, 800, 1000 об/мин.</td> </tr> <tr> <td>WF9698/WF9598</td> <td>, , 400, 600, 800 об/мин.</td> </tr> </table> <p>“Без отжима ” - после последнего слива белье остается в барабане без отжима.</p> <p>“Задержка полоскания ” - белье остается замоченным в воде, оставшейся после последнего полоскания. Перед извлечением белья должен быть выполнен цикл слива или отжима.</p>	WF9694	 ,  , 400, 800, 1200, 1400 об/мин.	WF9692/WF9592	 ,  , 400, 800, 1000, 1200 об/мин.	WF9690/WF9590	 ,  , 400, 600, 800, 1000 об/мин.	WF9698/WF9598	 ,  , 400, 600, 800 об/мин.
WF9694	 ,  , 400, 800, 1200, 1400 об/мин.								
WF9692/WF9592	 ,  , 400, 800, 1000, 1200 об/мин.								
WF9690/WF9590	 ,  , 400, 600, 800, 1000 об/мин.								
WF9698/WF9598	 ,  , 400, 600, 800 об/мин.								

Стирка белья

8 КНОПКА ВЫБОРА ПАРАМЕТРОВ СТИРКИ	<p>Нажмите эту кнопку несколько раз для выбора параметров стирки: (Предварительная ) → (Интенсивная ) → (Легкое глажение ) → (Предварительная ) + (Интенсивная ) → (Предварительная ) + (Легкое глажение ) → (Предварительная ) + (Интенсивная ) + (Легкое глажение ) → (Выкл.)”</p> <p>“Легкое глажение ”: выберите эту опцию для того, чтобы ваше белье было легче гладить.</p> <p>“Интенсивная ”: выберите эту опцию, если белье сильно загрязнено и необходима интенсивная стирка. Время цикла увеличивается для каждого цикла программы.</p> <p>“Предварительная ”: используйте эту опцию для эффективного удаления пятен с белья за счет его предварительной стирки.</p> <ul style="list-style-type: none">• Режим предварительной стирки выполняется 13 минут в цикле стирки.• Режим предварительной стирки затем продолжается 30 минут, за которые выполняется шесть циклов, причем каждый цикл состоит из 1 минуты отжима, после которого барабан остается неподвижным 4 минуты.• Режим предварительной стирки доступен только при использовании следующих программ: “Хлопок”, “Синтетика”, “Джинсы”, “Спорт”, “Детские”, “Ежедневная”.
9 КНОПКА ВЫБОРА ВРЕМЕНИ СТИРКИ	<p>Нажмите эту кнопку для выбора времени стирки. Режим выбора времени стирки может быть использован только для стирки хлопка. Нажимайте на кнопку несколько раз для выбора необходимого времени стирки:(15, 20,30,40,50,60,70,80,90 мин.).</p> <ul style="list-style-type: none">• Фактическое время стирки может превышать заявленное время на 10 мин. в зависимости от веса белья.
10 КНОПКА ФУНКЦИИ SILVER NANO	<p>Насыщенная ионами серебра вода подается во время цикла стирки, а также во время последнего цикла полоскания, уничтожая бактерии и обеспечивая защиту от размножения бактерий на срок до одного месяца.</p>
11 КНОПКА “СТАРТ/ ПАУЗА”	<p>Нажмите для приостановки или перезапуска цикла стирки.</p>
12 КНОПКА ВКЛЮЧЕНИЯ	<p>Нажмите эту кнопку один раз, чтобы включить стиральную машину, и нажмите повторно, чтобы выключить.</p> <p>Если стиральная машина остается включенной более 10 минут и не производится никаких операций, питание автоматически выключается.</p>

Замок от детей

Функция “Замок от детей” позволяет заблокировать кнопки, чтобы дети не смогли изменить выбранный цикл стирки.

Включение/выключение

Если необходимо включить или выключить функцию “Замок от детей”, одновременно нажмите кнопки **Температура** и **Полоскание** на 2 секунды. Когда эта функция включится, загорится индикатор “Замок от детей”.

Когда включена функция “Замок от детей”, работает только кнопка **Вкл.** Функция “Замок от детей” остается включенной даже после включения и выключения питания или после отключения и повторного подключения кабеля питания.



Отключение звукового сигнала

Функцию “Отключение звукового сигнала” можно выбрать во время всех программ стирки. При выборе этой функции подача звуковых сигналов отключается для всех программ. Звуковые сигналы остаются отключенными даже при неоднократном выключении и включении стиральной машины.

Включение/выключение

Если необходимо включить или выключить функцию “Отключение звукового сигнала”, одновременно нажмите кнопки **Отжим** и **Опция** на 2 секунды. Когда эта функция включится, загорится индикатор “Звук отключен”.

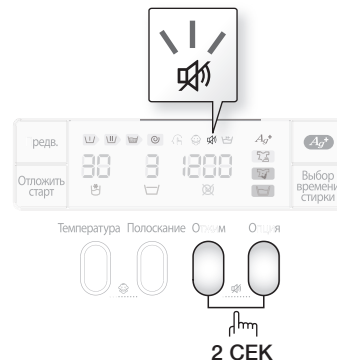

Функция “Отложить стирку”

Можно запрограммировать стиральную машину так, чтобы она автоматически закончила стирку позже, выбрав время отсрочки на 3 - 19 часов (с шагом в 1 час). Отображаемое на дисплее время обозначает время окончания стирки.

1. Вручную или автоматически установите программу для стиральной машины в соответствии с типом ткани белья, предназначенного для стирки.
2. Нажмите кнопку “**Отложить стирку**” несколько раз, пока не будет установлено время задержки.
3. Нажмите кнопку **Старт/Пауза**. Загорится индикатор “**Отложить стирку**”, и часы начнут обратный отсчет до указанного времени.
4. Чтобы отменить функцию “Отложить стирку”, нажмите кнопку **Вкл.**, затем снова включите стиральную машину.

Стирка белья

Стирка белья с использованием переключателя циклов

Благодаря автоматической системе управления стиркой "Fuzzy Control", разработанной компанией Samsung, стирка выполняется очень легко. При выборе программы стирки машина сама устанавливает правильную температуру, время и скорость стирки, которые вы также можете изменить по своему усмотрению.

1. Откройте водопроводный кран.
2. Нажмите кнопку **Вкл.**
3. Откройте дверцу.
4. Загрузите поочередно вещи, размещая их свободно в барабане машины и избегая перегрузки.
5. Закройте дверцу.
6. Загрузите в соответствующие отсеки средство для стирки, кондиционер для белья и средство для предварительной стирки (если требуется).

 Режим предварительной стирки доступен только в том случае, когда выбрана программа "Хлопок", "Синтетика", "Джинсы", "Спорт", "Детские", "Темные вещи", "Ежедневная" "Интенсивная". Предварительная стирка необходима, только если белье очень грязное.

7. Используйте **переключатель циклов** для выбора необходимого цикла в соответствии с типом материала: "Хлопок", "Синтетика", "Джинсы", "Шелк и кружево", "Спорт", "Шерсть", "Ручная стирка", "Детские", "Темные вещи", "Ежедневная", "Быстрая 29". На панели управления будут гореть соответствующие индикаторы.
8. Теперь с помощью соответствующих кнопок можно выбрать температуру стирки, количество полосканий, количество оборотов для отжима и время отсрочки стирки.
9. Нажмите кнопку **Старт/Пауза**, и начнется стирка. Загорится индикатор стирки, и на дисплее отобразится оставшееся время цикла.

Функция паузы

В течение 5 минут после начала стирки можно добавлять или извлекать белье.

1. Чтобы разблокировать дверцу, нажмите кнопку **Старт/Пауза**.

 Дверцу нельзя открыть, если вода слишком ГОРЯЧАЯ или уровень воды слишком ВЫСОКИЙ.

2. После того как дверца будет закрыта, нажмите кнопку **Старт/Пауза**, чтобы продолжить стирку.

Цикл стирки завершен.

После завершения всего цикла стирки стиральная машина выключается автоматически.

1. Откройте дверцу.
2. Извлеките белье.

Установка режима стирки вручную

Можно вручную установить режим стирки без использования переключателя циклов.

1. Откройте водопроводный кран.
2. Нажмите кнопку **Вкл.** на стиральной машине.
3. Откройте дверцу.
4. Загрузите поочередно вещи, размещая их свободно в барабане машины и избегая перегрузки.
5. Закройте дверцу.
6. Добавьте средство для стирки и, если необходимо, кондиционер для белья или средство для предварительной стирки в соответствующие отсеки.
7. Нажмите кнопку **Температура** для выбора температуры стирки.
(Холодная, 30 °C, 40 °C, 60 °C, 95 °C).
8. Нажмите кнопку **Полоскание** для выбора требуемого количества циклов полоскания.
Доступно максимум пять циклов полоскания.
Продолжительность стирки будет соответственно увеличена.
9. Нажмите кнопку **Отжим** для выбора скорости отжима.
При выборе функции задержки полоскания из стиральной машины можно извлекать мокрое белье
(☒ : без отжима, ☐ : задержка полоскания).
10. Нажмите кнопку **Отложить стирку** несколько раз для переключения доступных вариантов отложенного выполнения стирки (от 3 до 19 часов с шагом в один час).
Отображаемое время обозначает время окончания стирки.
11. Нажмите кнопку **Старт/Пауза** для запуска цикла стирки.

ИНСТРУКЦИИ ПО СТИРКЕ БЕЛЬЯ

Следуйте этим простым инструкциям для получения самого чистого белья и наилучших результатов стирки.

 Перед стиркой всегда проверяйте особенности ухода за тканью в соответствии с символами на этикетке.

Рассортируйте и постирайте белье в соответствии со следующими критериями.

- Ярлык с инструкцией по уходу: рассортируйте белье на изделия из хлопка, смешанных тканей, синтетики, шелка, шерсти и вискозы.
- Цвет: отделите цветные вещи от белых. Новые цветные вещи стирайте отдельно.
- Размер: загрузка разных по размеру вещей в один цикл обеспечит более эффективную стирку.
- Чувствительность: стирайте изделия из деликатных тканей отдельно, используя цикл стирки "Деликатные" для новых изделий из шерсти, штор и шелковых изделий. См. символы на этикетках вещей, предназначенных для стирки, или информацию по уходу за тканью в приложении.

Проверка карманов

Перед каждой стиркой освобождайте все карманы. Наличие небольших, твердых и острых предметов, например монеток, ножей, булавок и скрепок для бумаг, может привести к повреждениям стиральной машины. Не стирайте белье с большими пряжками, пуговицами или другими металлическими предметами.

Металлические элементы на одежде могут повредить одежду и бак. Перед стиркой одежды с пуговицами и вышивкой выверните ее. Если во время стирки молнии брюк и курток открыты, они могут повредить барабан, резиновый уплотнитель, стекло дверцы, а также другую одежду.

Перед стиркой молнии должны быть закрыты и закреплены с помощью шнура.

Одежда с длинными завязками может запутаться с другими элементами одежды, что может привести к их повреждению. Перед началом стирки убедитесь в том, что завязки закреплены.

Стирка белья

Предварительная стирка изделий из хлопка

Стиральная машина при использовании современных средств для стирки обеспечивает превосходные результаты стирки, экономя электроэнергию, время, воду и средства для стирки. Однако если хлопковые вещи особенно сильно загрязнены, используйте для их стирки программу предварительной стирки со средством для стирки на основе белков.

Определение объема загрузки

Не перегружайте стиральную машину. В противном случае результаты стирки могут оказаться неудовлетворительными. Для определения объема загрузки в соответствии с типом белья используйте приведенную ниже таблицу.

Тип ткани	Объем загрузки	
	Модель	
	WF9694 WF9692 WF9690 WF9698	WF9592 WF9590 WF9598
Хлопок - средне/слабозагрязненное белье - сильнозагрязненное белье	7,0 кг	6,0 кг
Синтетика	3,0 кг	2,5 кг
Джинсы	3,0 кг	2,5 кг
Шелк и кружево	1,0 кг	1,0 кг
Спорт	2,5 кг	2,0 кг
Шерсть	2,0 кг	2,0 кг

- Когда белье загружено неравномерно (на дисплее загорается индикация “UE”), перераспределите белье. Если белье загружено неравномерно, эффективность отжима может снизиться.
- При стирке постельного белья или пуховых одеял время стирки может увеличиться, а также может снизиться эффективность отжима.
- Для стирки постельного белья или пуховых одеял рекомендуется загружать не более 1,8 кг.

Бюстгалтеры следует стирать в специальных мешочках (приобретаются отдельно).

- Металлические детали бюстгалтеров могут прорваться и повредить белье. Поэтому их следует класть в сетчатые мешочки для стирки белья из тонкой ткани.
- Маленькие и легкие предметы одежды, например, носки, перчатки, чулки и носовые платки могут защемиться дверцей. Поэтому тоже помещайте их в сетчатые мешочки для стирки белья из тонкой ткани.

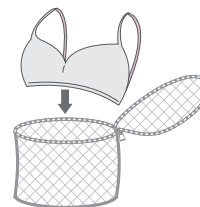

ВНИМАНИЕ

При стирке постельного белья в наволочки и пододеяльники могут попасть другие вещи. Это может привести к образованию комка белья и стать причиной сильной вибрации и смещению стиральной машины.

СВЕДЕНИЯ О МОЮЩИХ СРЕДСТВАХ И ДОБАВКАХ

Использование моющих средств для стирки

Тип моющих средств для стирки должен соответствовать типу ткани (хлопок, синтетика, деликатные ткани, шерсть), ее цвету, температуре стирки и степени загрязнения. Всегда используйте моющие средства с низким пенообразованием, разработанные для автоматических стиральных машин.

Следуйте рекомендациям изготовителя моющих средств, основываясь на объеме белья, степени загрязнения и жесткости используемой воды. Если степень жесткости воды неизвестна, обратитесь в организацию, обеспечивающую водоснабжение.

-  НЕ используйте затвердевшие или застывшие средства для стирки, поскольку они могут не раствориться в процессе стирки и оставаться в машине во время цикла полоскания. Это может привести к некачественному полосканию белья или переливанию через край вследствие засора отверстий.

Отсек для моющих средств

Данная стиральная машина оснащена отдельными отсеками для моющих средств и кондиционера для белья. Перед запуском стиральной машины добавьте в соответствующие отсеки все необходимые средства для стирки.

-  НЕ открывайте отсеки средств для стирки во время работы машины.

1. Выдвиньте отсек для моющих средств с левой стороны от панели управления.
2. Перед запуском стиральной машины добавьте в отсек ② для моющих средств рекомендуемое количество средства для стирки.
3. При необходимости добавьте рекомендуемое количество кондиционера для белья в соответствующий отсек ③.
4. При использовании цикла предварительной стирки рекомендуемое количество средства для стирки следует добавить в отсек ① для предварительной стирки.

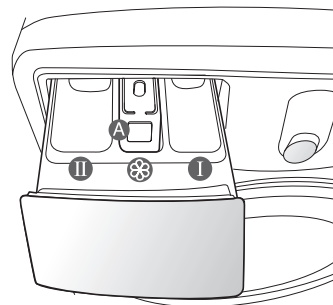

-  При стирке больших предметов одежды НЕ используйте следующие типы средств для стирки.

- Средства для стирки в таблетках и капсулах
- Средства для стирки при использовании шара и сетки

-  Концентрированные или густые кондиционеры для белья перед загрузкой в отсек следует разбавлять небольшим количеством воды (для предотвращения переливания через край вследствие блокировки отверстий).

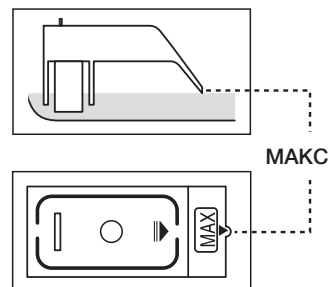

Чистка и обслуживание стиральной машины

Поддержание чистоты стиральной машины позволяет улучшить ее производительность, избежать мелкого ремонта и продлить срок службы.

АВАРИЙНЫЙ СЛИВ ВОДЫ ИЗ СТИРАЛЬНОЙ МАШИНЫ

1. Отключите стиральную машину от розетки электропитания.
2. Откройте крышку фильтра с помощью монетки или ключа.

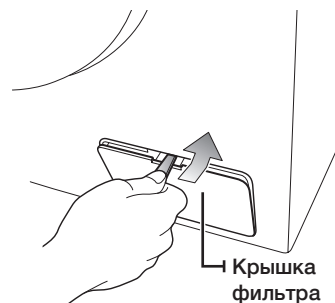

3. Потяните вперед трубку аварийного слива, чтобы отсоединить ее от направляющего крючка.

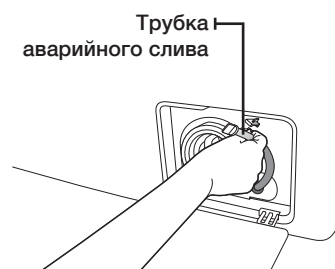

4. Снимите заглушку, закрывающую отверстие трубки аварийного слива.
5. Дайте воде стечь в таз.
6. Вновь установите заглушку на трубку аварийного слива и затем прикрепите трубку аварийного слива к направляющему крючку.
7. Установите крышку фильтра на место.

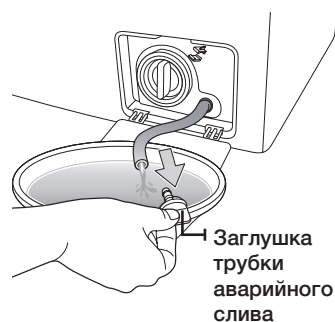

ЧИСТКА ВНЕШНЕЙ ПОВЕРХНОСТИ СТИРАЛЬНОЙ МАШИНЫ

1. Протрите поверхности стиральной машины, включая панель управления, мягкой тканью с использованием неабразивных бытовых чистящих средств.
2. Вытрите поверхность насухо мягкой тканью.
3. Избегайте попадания воды на поверхность стиральной машины.

ЧИСТКА ОТСЕКА ДЛЯ МОЮЩИХ СРЕДСТВ И НИШИ ОТСЕКА

1. Нажмите освобождающий рычаг, расположенный внутри отсека средства для стирки, и извлеките отсек.
2. Выньте из отсека средства для стирки перегородку для жидких средств для стирки.

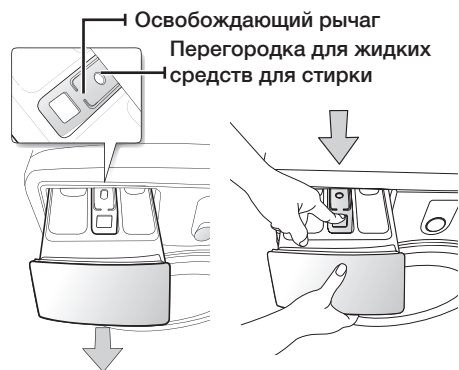

3. Промойте все части отсека проточной водой.

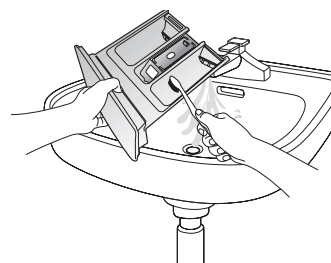

4. Очистите нишу для отсека с помощью старой зубной щетки.
5. Установите перегородку для жидких средств для стирки на место, плотно вставив ее в отсек.
6. Установите обратно отсек средств для стирки.
7. Для удаления оставшегося средства для стирки включите цикл полоскания без белья в барабане.

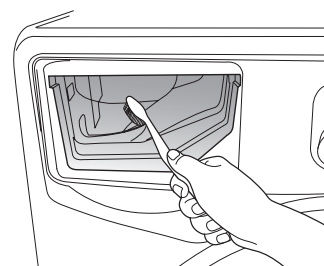

Чистка и обслуживание стиральной машины

ЧИСТКА ФИЛЬТРА ДЛЯ МУСОРА

Рекомендуется очищать фильтр для мусора 5-6 раз в год или при появлении сообщения об ошибке "5E". (См. раздел "Аварийный слив воды из стиральной машины" на предыдущей странице).

1. Откройте крышку фильтра с помощью монетки или ключа.
2. Выверните заглушку трубки аварийного слива, повернув ее влево, и слейте всю воду.
3. Отверните заглушку фильтра для мусора.



4. Смойте грязь и удалите другой мусор из фильтра для мусора. Убедитесь, что лопасти сливного насоса, расположенные сзади фильтра для мусора, не загрязнены.
5. Установите заглушку фильтра для мусора на место.
6. Установите крышку фильтра на место.

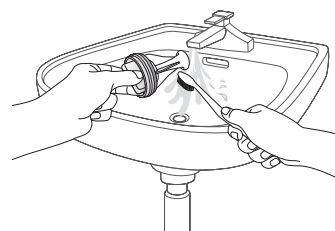

ЧИСТКА СЕТЧАТОГО ФИЛЬТРА ШЛАНГА ПОДАЧИ ВОДЫ

Следует очищать сетчатый фильтр шланга подачи воды как минимум раз в год или в случае появления на дисплее сообщения об ошибке "4E":

1. Отключите подачу воды в стиральную машину.
2. Отверните шланг, закрепленный на задней стенке стиральной машины. Для предотвращения выливания воды под действием давления воздуха в шланге закройте шланг тряпкой.
3. С помощью пассатижей осторожно извлеките сетчатый фильтр, расположенный на конце шланга, и промойте его водой до полной очистки. Прочистите также внутреннюю и наружную поверхности резьбового соединения.
4. Установите фильтр на место.
5. Подсоедините шланг к стиральной машине.
6. Убедитесь, что соединения надежно затянуты, и откройте водопроводный кран.

РЕМОНТ ЗАМЕРЗШЕЙ СТИРАЛЬНОЙ МАШИНЫ

Если температура упала ниже точки замерзания воды, и стиральная машина замерзла, выполните следующие действия.

1. Отключите стиральную машину от розетки электропитания.
2. Поливайте теплой водой водопроводный кран, к которому подсоединен шланг подачи воды, чтобы можно было отсоединить шланг.
3. Снимите шланг подачи воды и положите его в теплую воду.
4. Налейте теплую воду в барабан стиральной машины и оставьте ее в барабане на 10 минут.
5. Снова подсоедините шланг подачи воды к крану и проверьте, исправны ли функции подачи воды и слива.

ХРАНЕНИЕ СТИРАЛЬНОЙ МАШИНЫ

Если необходимо хранить стиральную машину продолжительное время, лучше всего слить воду и отключить машину от сети переменного тока. Стиральная машина может выйти из строя, если перед помещением ее на хранение не слить воду из шлангов и внутренних компонентов.

1. Выберите режим “Быстрая 29’” и добавьте отбеливатель в отсек для отбеливателя. Запустите на стиральной машине цикл стирки без загрузки белья.
2. Заверните водопроводные краны и отсоедините шланги подачи воды.
3. Отключите стиральную машину от электросети и оставьте дверцу открытой, чтобы в барабан поступал свежий воздух.

 Если стиральная машина хранилась при температуре ниже 0 градусов Цельсия, то перед ее использованием дайте время, чтобы оставшаяся в машине вода оттаяла.

Поиск и устранение неисправностей и информационные коды

ПРОВЕРЬТЕ СЛЕДУЮЩИЕ ПУНКТЫ, ЕСЛИ СТИРАЛЬНАЯ МАШИНА...

ПРОБЛЕМА	СПОСОБ УСТРАНЕНИЯ
Не запускается	<ul style="list-style-type: none">• Убедитесь, что стиральная машина подключена к розетке электропитания.• Убедитесь, что дверца плотно закрыта.• Убедитесь, что открыт водопроводный кран (краны).• Убедитесь, что нажата кнопка “Старт/Пауза”.
Заполнена водой недостаточно или вода отсутствует	<ul style="list-style-type: none">• Полностью откройте водопроводный кран.• Убедитесь, что шланг подачи воды не замерз.• Распрямите шланги подачи воды.• Очистите фильтр шланга подачи воды.
После завершения цикла стирки в отсеке содержится средство для стирки	<ul style="list-style-type: none">• Убедитесь, что стиральная машина работает при достаточном напоре воды.• Убедитесь, что средство для стирки добавлено в центр отсека.
Вибрирует или работает слишком шумно	<ul style="list-style-type: none">• Убедитесь, что стиральная машина установлена на ровную поверхность. Если поверхность неровная, отрегулируйте высоту ножек, чтобы выровнять машину.• Убедитесь, что удалены транспортировочные болты.• Убедитесь, что стиральная машина не соприкасается ни с какими другими предметами.• Убедитесь, что белье загружено равномерно.
Стиральная машина не сливает воду и/или не отжимает белье	<ul style="list-style-type: none">• Распрямите сливной шланг. Устраните изгибы шлангов.• Убедитесь, что фильтр для мусора не засорен.
Дверца заблокирована в закрытом положении и не открывается	<ul style="list-style-type: none">• Убедитесь, что вся вода из Вашего барабана слита.• Убедитесь, что лампочка дверного замка выключена. Лампочка дверного замка после слива воды выключается.

Если проблему устранить не удастся, обратитесь в местный центр по обслуживанию клиентов Samsung.

ИНФОРМАЦИОННЫЕ КОДЫ

Если наблюдается сбой в работе стиральной машины, на дисплее может отображаться информационный код. Если подобное происходит, посмотрите информацию в данной таблице и попытайтесь использовать предложенное решение проблемы перед тем, как звонить в службу поддержки клиентов.

ОБОЗНАЧЕНИЕ КОДА	СПОСОБ УСТРАНЕНИЯ
dE	<ul style="list-style-type: none">• Закройте дверцу.
4E	<ul style="list-style-type: none">• Убедитесь, что открыт водопроводный кран.• Проверьте напор воды.
5E	<ul style="list-style-type: none">• Очистите фильтр для мусора.• Убедитесь, что сливной шланг подсоединен правильно.
UE	<ul style="list-style-type: none">• Белье загружено неравномерно. Перераспределите белье. В случае стирки только одной вещи (например, махрового халата или джинсов) результат заключительного отжима может быть неудовлетворительным, и на дисплее отобразится сообщение об ошибке "UE".
cE/3E	<ul style="list-style-type: none">• Обратитесь в службу технической поддержки.

При отображении любых других кодов или если предложенное решение не устраняет проблему, обратитесь в сервисный центр по обслуживанию клиентов Samsung или к местному дилеру компании Samsung.

Таблица программ

ТАБЛИЦА ПРОГРАММ

(● по желанию пользователя)

ПРОГРАММА	Максимальная загрузка (кг)		МОЮЩЕЕ СРЕДСТВО			Функция Silver Nano	Макс. темп. °C
	WF9694 WF9692 WF9690 WF9698	WF9592 WF9590 WF9598	Предварительная	стирка	Кондиционер		
Хлопок	7.0	6.0	●	да	●	●	95
Синтетика	3.0	2.5	●	да	●	●	60
Джинсы	3.0	2.5	●	да	●	●	60
Шелк и кружево	1.0	1.0	-	да	●	-	30
Спорт	2.5	2.0	●	да	●	●	60
Шерсть	2.0	2.0	-	да	●	-	40
Ручная стирка	2.0	2.0	-	да	●	-	40
Детские	3.0	3.0	●	да	●	●	95
Темные вещи	3.0	3.0	●	да	●	●	40
Ежедневная	3.0	3.0	●	да	●	●	60
Интенсивная	3.0	2.0	●	да	●	-	60

ПРОГРАММА	Количество оборотов (макс.)				Отложить стирку	Время цикла (мин)
	WF9694	WF9692 WF9592	WF9690 WF9590	WF9698 WF9598		
Хлопок	1400	1200	1000	800	●	130
Синтетика	1200	1200	1000	800	●	91
Джинсы	800	800	800	800	●	79
Шелк и кружево	400	400	400	400	●	36
Спорт	1200	1200	1000	800	●	74
Шерсть	800	800	800	800	●	39
Ручная стирка	400	400	400	400	●	32
Детские	1400	1200	1000	800	●	139
Темные вещи	1200	1200	1000	800	●	79
Ежедневная	1200	1200	1000	800	●	71
Интенсивная	1400	1200	1000	800	●	141

























1. Цикл с предварительной стиркой увеличивается приблизительно на 15 минут.
2. Данные о продолжительности работы были получены на основе измерений, соответствующих стандарту IEC 60456/EN 60456.
3. Время цикла в каждом конкретном случае может отличаться от значений, указанных в таблице, и зависит от разницы давления и температуры подаваемой воды, объема загрузки и типа белья.
4. При выборе функции интенсивной стирки время цикла увеличивается для каждого цикла.

Приложение

ОПИСАНИЕ СИМВОЛОВ НА ЭТИКЕТКАХ ОДЕЖДЫ

Следующие символы обозначают указания по уходу за одеждой. Этикетки на одежде содержат четыре символа в следующем порядке: стирка, отбеливание, сушка и глажение, сухая чистка, если необходимо.

Использование символов обеспечивает согласованность среди производителей товаров как на родине, так и за рубежом. Следуйте указаниям на этикетках, чтобы продлить срок службы одежды и устранить проблемы, связанные со стиркой.

	Прочный материал		Можно гладить при температуре 100°C (макс.).
	Деликатная ткань		Нельзя гладить.
	Можно стирать при температуре 95°C.		При сухой химической чистке можно использовать любой растворитель.
	Можно стирать при температуре 60°C.		Сухая химическая чистка только с использованием перхлорида, бензина для заправки зажигалок, чистого спирта или чистящего средства R113.
	Можно стирать при температуре 40°C.		Сухая химическая чистка только с использованием авиационного бензина, чистого спирта или чистящего средства R113.
	Можно стирать при температуре 30°C.		Нельзя использовать сухую химическую чистку.
	Можно стирать только вручную.		Сушка на плоской поверхности.
	Только сухая химическая чистка.		Можно вешать для сушки.
	Можно отбеливать в холодной воде.		Сушить на плечиках для одежды.
	Не использовать отбеливатель.		Можно сушить в сушилке при нормальной температуре.
	Можно гладить при температуре 200°C (макс.).		Можно сушить в сушилке при пониженной температуре.
	Можно гладить при температуре 150°C (макс.).		Нельзя сушить в сушилке.

ЗАЩИТА ОКРУЖАЮЩЕЙ СРЕДЫ

- Данное устройство изготовлено из материалов, подлежащих вторичной переработке. Если вы решили утилизировать устройство, следуйте местным правилам по утилизации бытовых отходов. Отрежьте кабель питания, чтобы устройство нельзя было подключить к электропитанию. Снимите дверцу, чтобы животные или маленькие дети не оказались запертыми в баке машины.
- Не превышайте количество средства для стирки, рекомендованное в инструкциях производителя.
- Используйте пятновыводители и отбеливатели перед запуском цикла стирки, только если это крайне необходимо.
- Полная загрузка белья позволит вам сэкономить расход воды и электроэнергии (точный вес загружаемого белья зависит от используемой программы стирки).

Приложение

СООТВЕТСТВИЕ СТАНДАРТАМ БЕЗОПАСНОСТИ

Данное устройство соответствует европейским требованиям по безопасности, директиве ЕС 93/68 и стандарту EN 60335.

ТЕХНИЧЕСКИЕ ХАРАКТЕРИСТИКИ

ТИП		СТИРАЛЬНАЯ МАШИНА С ФРОНТАЛЬНОЙ ЗАГРУЗКОЙ					
ГАБАРИТНЫЕ РАЗМЕРЫ		WF9694/WF9692/WF9690/WF9698					
		Ш 598 мм X Г 610 мм X В 845 мм					
ДАВЛЕНИЕ ВОДЫ		50 кПа - 800 кПа					
ОБЪЕМ ВОДЫ		50 л					
ВЕС БЕЗ УПАКОВКИ		WF9694		WF9692/WF9690/WF9698			
		61 кг		60 кг			
ОБЪЕМ ЗАГРУЗКИ ДЛЯ СТИРКИ И ОТЖИМА		7,0 кг					
ПОТРЕБЛЯЕМАЯ МОЩНОСТЬ	МОДЕЛЬ		WF9694/WF9692/WF9690/WF9698				
	СТИРКА		220 В		150 Вт		
			240 В		150 Вт		
	СТИРКА И НАГРЕВАНИЕ		220 В		2000 Вт		
			240 В		2400 Вт		
	ОТЖИМ	МОДЕЛЬ	WF9694	WF9692	WF9690	WF9698	
		230 В	580 Вт	530 Вт	500 Вт	430 Вт	
СЛИВ		34 Вт					
ВЕС УПАКОВКИ		МОДЕЛЬ WF9694/WF9692/WF9690/WF9698					
		БУМАГА 2,5 кг					
		ПЛАСТИК 1,0 кг					
ОБОРОТЫ ОТЖИМА		МОДЕЛЬ		WF9694	WF9692	WF9690	WF9698
		об/мин		1400	1200	1000	800

Внешний вид и характеристики изделия могут изменяться без предварительного уведомления в целях усовершенствования продукта.

ТЕХНИЧЕСКИЕ ХАРАКТЕРИСТИКИ

ТИП		СТИРАЛЬНАЯ МАШИНА С ФРОНТАЛЬНОЙ ЗАГРУЗКОЙ			
ГАБАРИТНЫЕ РАЗМЕРЫ		WF9592/WF9590/WF9598			
		Ш 598 мм X Г 510 мм X В 845 мм			
ДАВЛЕНИЕ ВОДЫ		50 кПа - 800 кПа			
ОБЪЕМ ВОДЫ		48 л			
ВЕС БЕЗ УПАКОВКИ		WF9592	WF9590/WF9598		
		56 кг	54 кг		
ОБЪЕМ ЗАГРУЗКИ ДЛЯ СТИРКИ И ОТЖИМА		6,0 кг			
ПОТРЕБЛЯЕМАЯ МОЩНОСТЬ	МОДЕЛЬ		WF9592/WF9590/WF9598		
	СТИРКА	220 В	150 Вт		
		240 В	150 Вт		
	СТИРКА И НАГРЕВАНИЕ	220 В	2000 Вт		
		240 В	2400 Вт		
	ОТЖИМ	МОДЕЛЬ	WF9592	WF9590	WF9598
		230 В	530 Вт	500 Вт	430 Вт
СЛИВ		34 Вт			
ВЕС УПАКОВКИ	МОДЕЛЬ		WF9592/WF9590/WF9598		
	БУМАГА		2,3 кг		
	ПЛАСТИК		0,8 кг		
ОБОРОТЫ ОТЖИМА	МОДЕЛЬ		WF9592	WF9590	WF9598
	об/мин		1200	1000	800

Внешний вид и характеристики изделия могут изменяться без предварительного уведомления в целях совершенствования продукта.

Подлежит использованию по назначению в нормальных условиях.
 Рекомендуемый период: 7 лет.
 Изготовитель оставляет за собой право изменять дизайн и спецификации без предварительного уведомления потребителя.



Сертификат: РОСС КR. АЕ95. В33008
Срок действия: с 10.12.2008 г. по 09.12.2011 г.

ИЗГОТОВЛЕНО В КИТАЕ
ИЗГОТОВИТЕЛЬ: САМСУНГ
ТОВАР СЕРТИФИЦИРОВАН ФИРМОЙ РОСТЕСТ - МОСКВА



АЯ46



ОП004

В СЛУЧАЕ ВОЗНИКНОВЕНИЯ ВОПРОСОВ ИЛИ КОММЕНТАРИЕВ

Страна	ТЕЛЕФОН	ВЕБ-УЗЕЛ
RUSSIA	8-800-555-55-55	www.samsung.ru
KAZAKHSTAN	8-10-800-500-55-500	www.samsung.com/kz_ru
UZBEKISTAN	8-10-800-500-55-500	www.samsung.com/kz_ru
KYRGYZSTAN	00-800-500-55-500	-
TADJIKISTAN	8-10-800-500-55-500	-
UKRAINE	8-800-502-0000	www.samsung.ua
LITHUANIA	8-800-77777	www.samsung.lt
ESTOLATVIANIA	8000-7267	www.samsung.com/lv
ESTONIA	800-7267	www.samsung.ee

Код: DC68-02776B_RU

WF9694GQ(A/C/D/F/G/H/Q/R/S/T/V/W/Z) WF9694BQ(A/C/D/F/G/H/Q/R/S/T/V/W/Z)
WF9692GQ(A/C/D/F/G/H/Q/R/S/T/V/W/Z) WF9692BQ(A/C/D/F/G/H/Q/R/S/T/V/W/Z)
WF9690GQ(A/C/D/F/G/H/Q/R/S/T/V/W/Z) WF9690BQ(A/C/D/F/G/H/Q/R/S/T/V/W/Z)
WF9698GQ(A/C/D/F/G/H/Q/R/S/T/V/W/Z) WF9698BQ(A/C/D/F/G/H/Q/R/S/T/V/W/Z)
WF9592GQ(A/C/D/F/G/H/Q/R/S/T/V/W/Z) WF9592BQ(A/C/D/F/G/H/Q/R/S/T/V/W/Z)
WF9590GQ(A/C/D/F/G/H/Q/R/S/T/V/W/Z) WF9590BQ(A/C/D/F/G/H/Q/R/S/T/V/W/Z)
WF9598GQ(A/C/D/F/G/H/Q/R/S/T/V/W/Z) WF9598BQ(A/C/D/F/G/H/Q/R/S/T/V/W/Z)
WF9694SQ(A/C/D/F/G/H/Q/R/S/T/V/W/Z)
WF9692SQ(A/C/D/F/G/H/Q/R/S/T/V/W/Z)
WF9690SQ(A/C/D/F/G/H/Q/R/S/T/V/W/Z)
WF9698SQ(A/C/D/F/G/H/Q/R/S/T/V/W/Z)
WF9592SQ(A/C/D/F/G/H/Q/R/S/T/V/W/Z)
WF9590SQ(A/C/D/F/G/H/Q/R/S/T/V/W/Z)
WF9598SQ(A/C/D/F/G/H/Q/R/S/T/V/W/Z)

Пральна машина

посібник користувача

ДИВОВИЖНІ МОЖЛИВОСТІ

Дякуємо за придбання пральної машини Samsung.
Для отримання повного спектру послуг
зареєструйте свій виріб на веб-сайті за адресою

www.samsung.com/register



Функції Вашої нової пральної машини Samsung

Нова пральна машина змінить Ваші уявлення про прання білизни. Пральна машина Samsung має усі властивості, від надзвичайної місткості до заощадження електроенергії, які допоможуть перетворити буденну роботу у задоволення.

- **Технологія прання зі сріблом “Silver Nano Health System” - система гігієнічного прання з використанням іонів срібла (окремі моделі)**

Виграшне поєднання! Технологія прання зі сріблом Samsung Silver Nano Health System поєднує прання з ефектом цілковитої стерилізації білизни (ефект стерилізації 99,9%). Шляхом процесу електролізу з двох срібних пластин генеруються іони срібла (позитивно заряджені частинки Ag⁺). Іони срібла діють однаково як в гарячій, так і в холодній воді, усуваючи з білизни бактерії, що можуть викликати неприємний запах та подразнення шкіри. Тож, ефект стерилізації білизни може бути отриманий одночасно з економією електроенергії на нагрів води. Срібні пластини мають гарантію 10 років (за умови користування пральною машиною 2 рази на тиждень). Якщо потрібно, пластини можуть бути замінені працівником сервіс-центру.

- **Система догляду за дитячим одягом**

Пральна машина Samsung обладнана програмами прання, які забезпечують додатковий захист одягу дітей, шкіра яких є більш чутливою. Ці програми зменшують ризик подразнення шкіри у дітей, зводячи до мінімуму залишки засобу для прання. На додаток, ці програми класифікують білизну відповідно до різних типів, і прання виконується з урахуванням характеристик білизни, тож діти почуваються чистими і свіжими, коли б не одягли свій одяг.

- **Замок від дітей**

Замок від дітей дозволяє запобігти втручанню дітей у роботу пральної машини. Ця захисна функція не дозволяє дітям бавитися пральною машиною і подає сигнал, коли вмикається.

- **Прання шерстяних виробів**

Машина пройшла перевірку на відповідність технічним характеристикам компанії Woolmark для шерстяних виробів, які можна прати у пральній машині. Вироби слід прати відповідно до вказівок на етикетках одягу та інструкцій Woolmark і Samsung.

- **Відкладення запуску**

Дозволяє відкласти цикл прання до 19 годин із кроком збільшення на 1 годину і підвищити зручність використання пральної машини, особливо коли потрібно вийти з дому.

- **Вибір часу прасування**

Завдяки наявності 9 часових інтервалів Ви можете обрати потрібний час прасування. Встановіть тривалість циклу прання від 15 до 90 хвилин в залежності від Ваших потреб.

- **Програма прання делікатних тканин і ручного прання**

Спеціальний догляд за делікатними тканинами забезпечує відповідна температура, дбайливий режим прання та точно розрохована кількість води.

- **Керамічний нагрівач**

Інноваційний керамічний нагрівач від Samsung зробить Вашу пральну машину більш надійною і захистить її в умовах використання жорсткої води завдяки гладкому та витривалому керамічному покриттю, що захищене від утворення та дії накипу.

- **Цифровий графічний дисплей**

Панель керування із цифровим графічним дисплеєм є чіткою і легкою у користуванні, що дозволяє уникнути зайвої метушні. Окрім того, що він легкий в управлінні, цифровий графічний дисплей дозволяє виконати швидкі і точні налаштування прання для досягнення відмінних результатів.

- **Широкі дверцята**

Широке віконце завантажувального люка для зручного спостереження за пранням. Без зусиль завантажуйте та виймайте білизну великого розміру, таку як постіль, рушники тощо.











У цьому посібнику міститься важлива інформація про встановлення, використання і догляд за новою пральною машиною Samsung. У ньому ви знайдете опис панелі керування, інструкції щодо використання машини і підказки для оптимального використання її надсучасних функцій і можливостей. У розділі “Усунення несправностей та інформаційні коди” на сторінці 29 розповідається про те, що слід робити, коли із машиною щось негаразд.

Інформація з техніки безпеки

У цьому посібнику зустрічаються позначки “Попередження” ⚠ і “Увага” ⚠. Ці попереджувальні позначки та важливі інструкції з техніки безпеки не охоплюють всі можливі умови і ситуації, які можуть виникнути. Користувач повинен керуватись здоровим глуздом та бути уважним і обережним під час встановлення, догляду і експлуатації пральної машини. Компанія Samsung не несе відповідальності за пошкодження, які виникають через неналежне використання виробу.

ВАЖЛИВІ СИМВОЛИ БЕЗПЕКИ І ЗАСТЕРЕЖЕННЯ

Символи і знаки, які використовуються у цьому посібнику користувача:

 ПОПЕРЕДЖЕННЯ	Ризиковані дії чи недотримання заходів безпеки можуть призвести до серйозної травми або смерті .
 УВАГА	Ризиковані дії чи недотримання заходів безпеки можуть призвести до отримання незначної травми або пошкодження майна .
 УВАГА	Щоб знизити ризик виникнення пожежі, вибуху, ураження електричним струмом чи травмування під час використання пральної машини, дотримуйтеся основних заходів безпеки:
	НЕ намагайтесь виконати цю дію.
	НЕ розбирайте виріб.
	НЕ торкайтесь.
	Чітко дотримуйтесь вказівок.
	Від'єднайте вилку від мережі.
	Перевірте, чи машину заземлено, щоб уникнути ураження електричним струмом.
	Зателефонуйте до центру обслуговування по допомогу.
	Примітка

Знаки попередження подані тут з метою запобігання травмуванню вас чи інших осіб. Просимо чітко їх дотримуватись. Прочитавши цей розділ, зберігайте його у надійному місці для довідки у майбутньому.

 Перш ніж використовувати пристрій, прочитайте інструкцію.

Як і будь-яке електричне обладнання, яке має і рухомі деталі, цей виріб може становити небезпеку. Для безпечного користування пристроєм, ознайомтеся з його роботою і будьте обережні під час його експлуатації.

Встановіть і зберігайте пральну машину в приміщенні, подалі від впливу навколишнього середовища.

Встановіть і збалансуйте положення пральної машини на підлозі, яка може витримати її вагу.

 Пральну машину слід належним чином заземлити. Не вмикайте машину у незаземлену розетку.



УВАГА

Щоб уникнути ризику виникнення пожежі чи вибуху:

- Не періть білизну, змочену чи очищену бензином, сухими миючими розчинниками або іншими легкозаймистими чи вибухонебезпечними речовинами. Вони продукують випари, які можуть зайнятися чи вибухнути. Сполосніть вручну білизну, яка оброблялася розчинниками чи іншими легкозаймистими рідкими або твердими речовинами, перш ніж класти її у пральну машину. Переконайтеся, що усі сліди таких рідин, твердих речовин і випарів усунуто. Небезпечні речовини містять: ацетон, денатурат, бензин, газ, певні побутові засоби для чищення і видалення плям, скипидар, віск та засоби для видалення воску.
- Заобігайте потраплянню бензину, сухих миючих розчинників чи інших легкозаймистих або вибухонебезпечних засобів у пральну машину.
- За певних умов у системі подачі гарячої води може продукуватися водень - наприклад у нагрівачі води, що не використовувався упродовж двох або більше тижнів. **ВОДЕНЬ Є ВИБУХОНЕБЕЗПЕЧНИМ**. Якщо система гарячої води не використовувалась упродовж двох або більше тижнів, перш ніж використовувати пральну машину, відкрийте усі крани з теплою водою і дайте їй стікти декілька хвилин. Це дасть вихід водню, який міг утворитися. Оскільки водень легкозаймистий, не паліть і не запалюйте вогонь у цей час.

Якщо є витік газу, негайно провітріть приміщення, не торкаючись вимикачів та розеток.



Перш ніж виконувати технічний огляд машини, від'єднайте її від мережі.

Перед кожним пранням спорожнюйте кишені білизни, яку пратимете. Маленькі тверді предмети неправильної форми, наприклад монети, ножі, шпильки і скріпки, можуть пошкодити машину. Не періть одяг із великими пряжками, гудзиками чи іншими важкими металевими предметами.

Не відкривайте дверцята пральної машини, якщо у ній є вода. Перш ніж відкрити дверцята, перевірте, чи вода витекла.



Не ремонтуйте, не замінюйте і не виконуйте технічне обслуговування будь-яких деталей машини самотужки, якщо ви не повністю розумієте рекомендовані вказівки зі самостійного ремонту і не маєте навиків, щоб їх виконати. Робота, виконана неуповноваженою особою, може призвести до втрати чинності гарантії.

Під'єднайте машину до системи водопостачання за допомогою нового набору шлангів. Не використовуйте повторно старі шланги.

Шланги подачі води з часом зношуються. Час від часу перевіряйте шланги на наявність випуклостей, вузлів, порізів, зношування і витоків; замінюйте їх у разі потреби та принаймні кожні п'ять років.

Перш ніж використовувати пристрій, слід зняти усі пакувальні матеріали і болти, які використовувались для транспортування. Якщо їх не усунути, це може призвести до серйозного пошкодження. Див. розділ "Усунення транспортувальних болтів" на стор. 12.



Перед першим пранням слід запустити повний цикл прання без завантаження одягу. Див. розділ "Перше прання".

Інформація з техніки безпеки

Пристрій призначений для використання виключно у домашніх умовах.



Підключення до водопостачання та електромережі мають виконуватись кваліфікованим спеціалістом із дотриманням інструкцій з експлуатації (див. розділ "Встановлення пральної машини") і місцевих норм безпеки.



Перед чищенням чи виконанням технічного огляду пральної машини від'єднуйте її від мережі.

Після використання завжди від'єднуйте пристрій і вимикайте подачу води.

Перевірте, чи усі кишені одягу, який ви збираєтеся прати, порожні.

Тверді гострі предмети, наприклад монети, шпильки, цвяхи, гвинти чи каміння, можуть призвести до серйозного пошкодження пристрою.

Не дозволяйте домашнім тваринам і дітям бавитись всередині пральної машини чи зверху на ній. Це може призвести до травмування чи задушення.

Скляні дверцята істотно нагріваються під час циклу прання. Не торкайтеся скляних дверцят, поки машина працює.



Не намагайтеся самотужки відремонтувати пристрій. Ремонт, виконаний недосвідченими чи некваліфікованими особами, може призвести до травмування і/або ще більшого пошкодження пристрою.

Якщо вилку (кабель живлення) пошкоджено, за для уникнення небезпеки її має замінити виробник, працівник служби обслуговування чи кваліфікований спеціаліст.

Цей пристрій слід обслуговувати лише в уповноваженому центрі обслуговування і використовувати лише запасні деталі певного класу.



Не дозволяйте дітям (чи домашнім тваринам) бавитись всередині пральної машини чи зверху на ній. Дверцята пральної машини зсередини відкрити важко, і якщо діти у ній застрягнуть, то можуть зазнати серйозних травм.

Цей пристрій не призначений для використання дітьми чи немічними людьми, за винятком тих випадків, коли за ними здійснюється контроль відповідальною особою для гарантування безпеки використання пристрою.

За малими дітьми слід наглядати, щоб вони не бавились із пристроєм.

Для безпечного користування цим пристроєм, користувачу слід ознайомитись з інструкціями з експлуатації і завжди бути обережним під час користування.

Пральну машину слід розташувати поблизу розетки, кранів водопостачання і дренажних труб.



Пакувальний матеріал може становити небезпеку для дітей; зберігайте весь пакувальний матеріал (пластикові пакети, полістирол тощо) у місцях, недоступних для дітей.

Не використовуйте воду із вмістом олії, крему чи лосьйону, які зазвичай продаються у магазинах по догляду за шкірою чи у масажних салонах.

- В іншому випадку, це може призвести до деформації ущільнювачів, що спричиняє несправності у роботі і витік води.

Барабан із нержавіючої сталі зазвичай не іржавіє. Однак якщо в барабані упродовж тривалого часу буде знаходитись якийсь металевий предмет, наприклад шпилька, барабан може покритися іржею.

- Не залишайте воду чи відбілювач з хлором у барабані на тривалий час.
- Не слід часто використовувати та залишати у барабані на тривалий час воду із вмістом заліза. Якщо на поверхні барабана почне з'являтися іржа, для її чищення застосовуйте нейтральний миючий засіб і губку чи м'яку тканину. (У жодному разі не використовуйте металеву щітку)

Для пральних машин, вентиляційні отвори яких знаходяться внизу пристрою, слід зважати, щоб ці отвори не заблоковувалися килимом чи іншими предметами.

Використовуйте нові шланги, не використовуйте повторно старі шланги.



Інструкції щодо позначки WEEE (Директива щодо відходів електричного і електронного обладнання)

Це маркування на виробі або документації вказує на те, що після закінчення терміну експлуатації виріб не можна утилізувати разом з іншими побутовими відходами. Щоб уникнути потенційно негативного впливу на навколишнє середовище або здоров'я людей через неконтрольовану утилізацію, відокремте даний виріб від інших типів відходів для належної переробки з метою раціонального використання матеріальних ресурсів.

Для отримання детальної інформації про місце та спосіб екологічно безпечної переробки виробу індивідуальним користувачам слід звернутись до торгового представника, у якого вони придбали виріб, або у місцеві органи влади.

Компаніям слід звертатись до постачальників для уточнення умов договору придбання. Цей виріб не можна утилізувати разом з іншими комерційними відходами.

ЗМІСТ

ВСТАНОВЛЕННЯ ПРАЛЬНОЇ МАШИНИ	9	Комплектація пральної машини
	10	Дотримання вимог зі встановлення
	10	Під'єднання до електромережі і заземлення
	10	Водопостачання
	11	Дренажна система
	11	Підлога
	11	Температура навколишнього середовища
	11	Встановлення у ніші чи шафці
	11	Встановлення пральної машини
ПРАННЯ БІЛИЗНИ	17	Перше прання
	17	Основні вказівки
	18	Використання панелі керування
	20	Замок від дітей
	20	Вимкнення звуку
	21	Відкладення запуску
	21	Прання із використанням перемикача режимів
	22	Самостійне формування програми прання
	24	Інформація про засоби для прання та домішки
	24	Який засіб для прання використовувати
	24	Відділення для засобів для прання
ЧИЩЕННЯ І ДОГЛЯД ЗА ПРАЛЬНОЮ МАШИНОЮ	25	Злив води у випадку аварійної ситуації
	25	Чищення зовнішньої поверхні машини
	26	Чищення відділення для засобів для прання
	27	Чищення фільтра для сміття
	27	Чищення сітчастого фільтра шланга подачі води
	28	Ремонт замерзлої пральної машини
	28	Зберігання пральної машини
УСУНЕННЯ НЕСПРАВНОСТЕЙ ТА ІНФОРМАЦІЙНІ КОДИ	29	Несправності і способи їх усунення
	30	Інформаційні коди
ТАБЛИЦЯ РЕЖИМІВ	31	Таблиця режимів
ДОДАТОК	32	Таблиця символів догляду за тканинами
	32	Захист навколишнього середовища
	32	Заява про відповідність стандартам
	33	Технічні характеристики

Встановлення пральної машини

Спеціаліст зі встановлення обов'язково повинен ретельно дотримуватись цих вказівок, щоб забезпечити належне функціонування пральної машини і запобігти ризику травми під час експлуатації виробу.

КОМПЛЕКТАЦІЯ ПРАЛЬНОЇ МАШИНИ

Обережно розпакуйте пральну машину і перевірте наявність усіх деталей, вказаних нижче. Якщо під час транспортування пральну машину було пошкоджено або бракує якихось деталей, зверніться у центр обслуговування Samsung або до місцевого торгового представника Samsung.

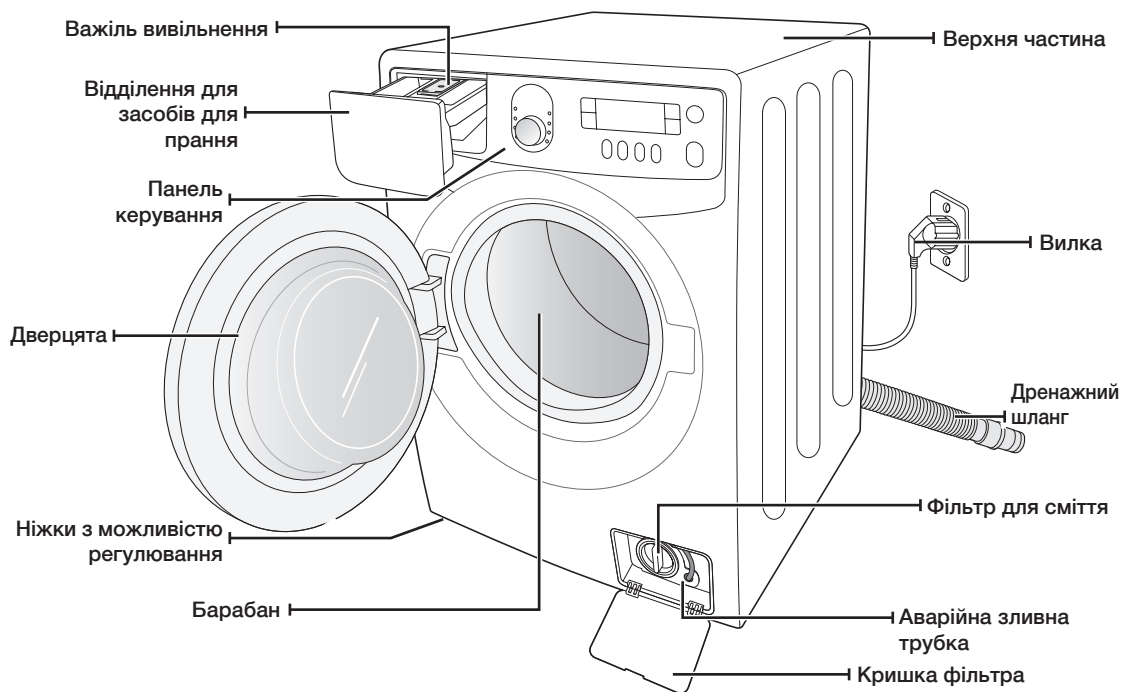

Гайковий ключ

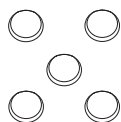

Заглушки отворів для болтів



Шланг подачі води



Фіксатор шланга



Фіксатор заглушки

Встановлення пральної машини

ДОТРИМАННЯ ВИМОГ ЗІ ВСТАНОВЛЕННЯ

Під'єднання до електромережі і заземлення

Щоб уникнути ризику пожежі, ураження електричним струмом чи травмування, під'єднання кабелів і заземлення слід виконувати із дотриманням вимог стандарту National Electrical Code ANSI/FNPA, № 70 останнього видання, а також місцевих правил і директив. Власник пристрою несе особисту відповідальність за належне обслуговування пристрою електриком.

 Не використовуйте подовжувач.
ПОПЕРЕДЖЕННЯ Використовуйте лише той кабель живлення, який постачається з виробом.

Перед встановленням, перевірте живлення; воно має відповідати таким вимогам:

- 220 В - 240 В 50 Гц із запобіжником 15 А чи автоматичним вимикачем
- окремий ланцюг живлення лише для пральної машини

Пральну машину слід належним чином заземлити. У разі поломки або збійної роботи, заземлення знижує ризик ураження електричним струмом, забезпечуючи шлях найменшого опору для електричного струму.

Пральна машина постачається з кабелем живлення, який має триконтактну вилку для використання у належно встановленій та заземленій розетці.

 Не під'єднуйте провід заземлення до пластмасових водопровідних труб, газопроводів чи труб подачі гарячої води.

Неналежне під'єднання провідника заземлення може призвести до ураження електричним струмом.

Якщо ви не впевнені, що машину заземлено належним чином, зверніться по допомогу до кваліфікованого електрика чи спеціаліста з обслуговування. Не змінюйте вилку, яка постачається із пральною машиною. Якщо вона не підходить до розетки, кваліфікований електрик повинен встановити відповідну розетку.

Водопостачання

Вода наповнюватиме машину належним чином, якщо тиск води становитиме 50 кПа - 800 кПа. Тиск води менше 50 кПа може призвести до виходу із строю водопровідного клапана, перешкоджаючи його повному вимкненню. Або ж для наповнення машини водою може знадобитися більше часу, аніж це дозволено системою контролю, що призведе до вимкнення пристрою. (Обмеження щодо часу наповнення, вбудовані у систему керування, призначені для запобігання протікання води у разі послаблення внутрішнього шланга).

Водопровідні крани мають бути розташовані в межах 122 см від задньої панелі машини, щоб забезпечити доступ до неї шлангом подачі води.

 Більшість магазинів, де продаються системи водопостачання, пропонують шланги подачі води різної довжини до 305 см.

Ризик витоку води і пошкодження можна зменшити, якщо:

- забезпечити легкий доступ до водопровідних кранів;
- закривати крани, коли машина не використовується;
- час від часу перевіряти шланг подачі води на наявність витоку.

 Перш ніж використовувати пральну машину вперше, перевірте усі з'єднання водопровідних кранів та клапанів на наявність витоку.

Дренажна система

Компанія Samsung рекомендує використовувати зливну трубу висотою 46 см. Дренажний шланг слід прокласти через фіксатор для дренажного шланга до зливної труби. Розмір зливної труби має відповідати зовнішньому діаметру дренажного шланга. Дренажний шланг під'єднується на заводі.

Підлога

Для забезпечення якомога кращої роботи пральну машину слід встановити на міцній підлозі. Дерев'яну підлогу може знадобитися укріпити, щоб зменшити вібрування та/або незбалансоване навантаження. Килими та м'який настил сприяють вібруванню, і тому пральна машина може дещо зміщуватися під час циклу віджиму.

Не встановлюйте пральну машину на платформі чи на ненадійно закріпленій конструкції.

Температура навколишнього середовища

Не встановлюйте пральну машину в приміщенні, де може замерзнути вода, оскільки у водопровідному клапані, насосі та шлангах завжди залишається незначна кількість води. Замерзла вода може призвести до пошкодження пасів, насосу та інших компонентів.

Встановлення у ніші чи шафці

Для гарантії безпеки та належної роботи пральну машину слід встановлювати на відстані:

з боків – 25 мм

ззаду – 51 мм

згори – 25 мм

спереду – 465 мм

Якщо поруч із пральною машиною встановлено сушарку, перед нішею чи шафкою має бути принаймні 465 мм незаблокованого простору. Сама по собі пральна машина не потребує спеціальної відкритого простору.

ВСТАНОВЛЕННЯ ПРАЛЬНОЇ МАШИНИ

КРОК 1

Вибір місця розташування

-  Перш ніж встановлювати пральну машину, перевірте, чи місце розташування:
- має тверду рівну поверхню без килимового покриття чи покриття, яке може завадити вентиляції;
 - захищене від дії прямих сонячних променів;
 - має належну вентиляцію;
 - має температуру навколишнього середовища не нижче 0 °C;
 - знаходиться на відстані від джерел тепла (наприклад масляних нагрівачів чи газових плит);
 - має достатньо вільного простору, щоб не ставити пральну машину на кабель живлення.

Встановлення пральної машини

КРОК 2

Видалення транспортувальних болтів

Перед встановленням пральної машини слід зняти п'ять транспортувальних болтів на задній панелі пристрою.

1. Викрутіть усі болти за допомогою гайкового ключа, який додається.

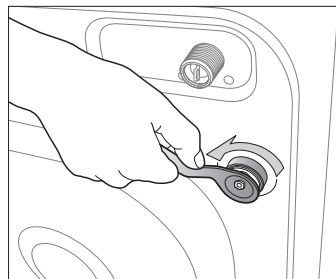

2. Тримайте болт за допомогою гайкового ключа і потягніть через широку частину отвору. Повторіть ці дії для кожного болта.

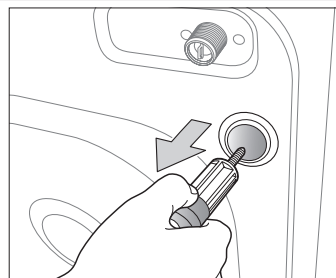

3. Закрийте отвори пластмасовими заглушками, які додаються.

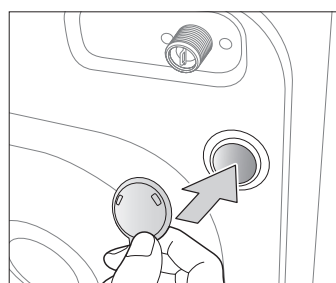

4. Зберігайте болти у безпечному місці; вони можуть знадобитися, якщо ви транспортуватимите машину у майбутньому.



ПОПЕРЕДЖЕННЯ

Пакувальний матеріал може становити небезпеку для дітей; зберігайте весь пакувальний матеріал (пластикові пакети, полістирол тощо) у місцях, недоступних для дітей.



Вставте фіксатор заглушки (одне з приладь у вініловому пакуванні) у отвір, з якого було вийнято шнур живлення на тильній стороні виробу.

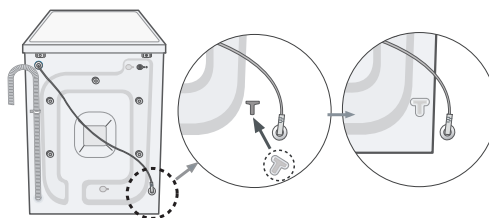

КРОК 3**Регулювання ніжок**

 Встановлюйте пральну машину так, щоб вилка кабелю живлення, система водопостачання і дренажна система були легкодоступні.

1. Встановіть машину у потрібне положення.
2. Вирівняйте пральну машину, повертаючи ніжки рукою, доки не буде відрегульовано потрібну висоту.

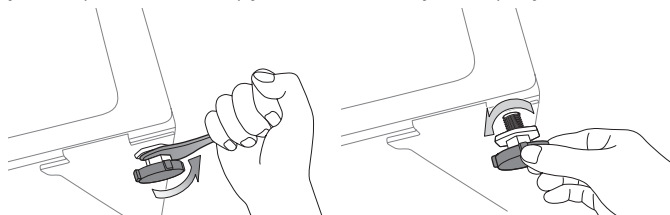

3. Коли машину буде вирівняно, затягніть гайки за допомогою гайкового ключа, який додається до виробу.

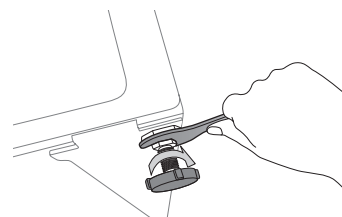
**КРОК 4****Під'єднання системи водопостачання і дренажної системи****Під'єднання шланга подачі води**

1. Візьміть насадку у вигляді літери "L" шланга подачі холодної води і під'єднайте її до вхідного отвору системи подачі холодної води на задній панелі виробу. Затягніть вручну.

 Шланг подачі води має бути під'єднаний до пральної машини з одного кінця і до водопровідного крана з іншого. Не допускайте натягнення шлангу подачі води. Якщо шланг надто короткий, замініть його на довший шланг високого тиску.

2. Під'єднайте інший кінець шланга подачі холодної води до водопровідного крана із холодною водою і затягніть рукою. Якщо потрібно, можна змінити положення шланга подачі води з боку пральної машини; для цього потрібно послабити з'єднання, повернути шланг і повторно затягнути з'єднання.

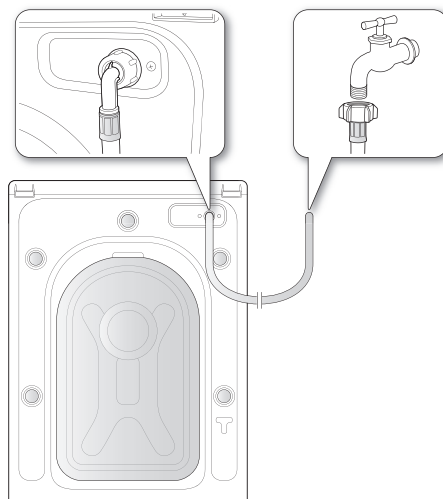

Встановлення пральної машини

Під'єднання шланга подачі води (для певних моделей)

1. Зніміть адаптер зі шланга подачі води.

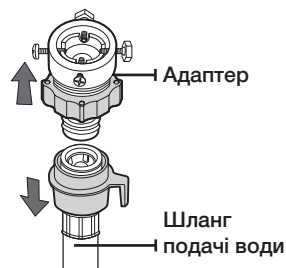

2. Спершу за допомогою хрестоподібної викрутки послабте чотири гвинти на адаптері. Потім візьміть адаптер і повертайте частину (2) за напрямком стрілки, доки не утвориться отвір шириною у 5 мм.

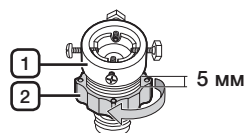

3. Під'єднайте адаптер до водопровідного крана, надійно затягнувши гвинти і водночас піднімаючи адаптер вгору. Поверніть частину (2) у напрямку стрілки і з'єднайте частини (1) і (2).

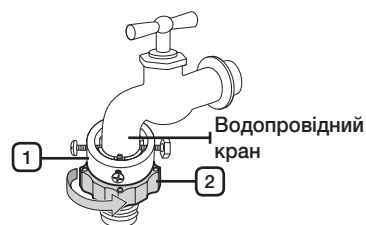

4. Під'єднайте шланг подачі води до адаптера. Якщо зняти частину (3), шланг автоматично під'єднається до адаптера, і чується звук клацання.

-  Після під'єднання шланга подачі води до адаптера перевірте, чи правильно він під'єднаний, потягнувши шланг подачі води вниз.

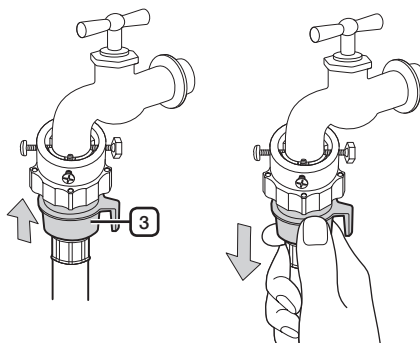

5. Під'єднайте інший кінець шланга подачі води до впускного водопровідного клапана на задній панелі пральної машини. Закрутіть шланг за годинниковою стрілкою до упору.

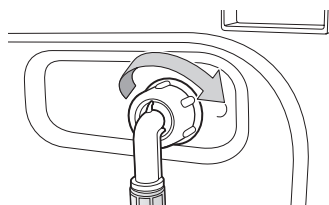

6. Увімкніть подачу води і перевірте, чи з водопровідного клапана, крана чи адаптера не протікає вода. Якщо є витік води, повторіть викладені вище дії.



Не використовуйте пральну машину, якщо є витік води. Це може спричинити ураження електричним струмом або травмування.

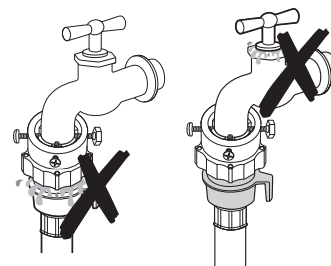

- Якщо водопровідний кран має різьбу, під'єднайте шланг подачі води до крана, як показано на малюнку.

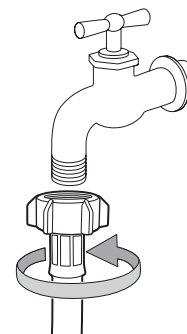

- ☞ Для водопостачання використовуйте стандартний тип крана. Якщо кран квадратний чи надто великий, зніміть розпірне кільце, перш ніж вставляти кран в адаптер.

Встановлення пральної машини

Під'єднання дренажного шланга

Кінець дренажного шланга можна розташувати трьома способами:

1. **Над краєм умивальника:** Дренажний шланг слід розташувати на висоті 60-90 см. Щоб дренажний шланг залишався зігнутим, використовуйте пластмасовий фіксатор шланга, який додається. Прикріпіть фіксатор до стіни за допомогою гачка чи до крана за допомогою шнура, щоб запобігти зміщенню дренажного шланга.

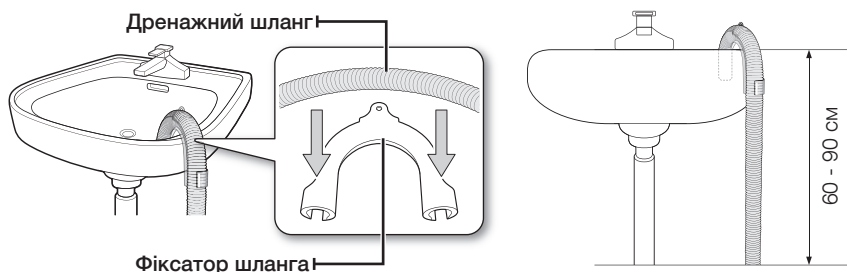

2. **У дренажному патрубку умивальника:** Дренажний патрубок має бути розташований над сифоном умивальника так, щоб кінець шланга знаходився принаймні 60 см вище підлоги.
3. **У дренажній трубі:** Радимо використовувати вертикальну трубу висотою 65 см; вона має бути не коротшою за 60 см і не довшою за 90 см.

КРОК 5

Підключення пральної машини до електромережі

Увімкніть вилку кабелю живлення у придатну для використання розетку на 230 В 50 Гц, захищену запобіжником 15 А чи відповідним автоматичним вимикачем. (Детальну інформацію про вимоги щодо живлення і заземлення див. на стор. 10).

Прання білизни

Із новою пральною машиною Samsung єдине зусилля, яке вам необхідно буде докласти для прання, - це вирішити, що необхідно прати в першу чергу.

ПЕРШЕ ПРАННЯ

 Перед першим пранням слід запустити повний цикл прання без завантаження білизни.

1. Натисніть кнопку **Вкл. (Увімк.)**.
2. Додайте трохи засобу для прання у відповідний відсік  у відділенні для засобів для прання.
3. Увімкніть подачу води до пральної машини.
4. Натисніть кнопку **Старт/Пауза (Пуск/Пауза)**.

 Воду, яка залишилась у машині після пробного запуску, що виконувався виробником, буде злито.

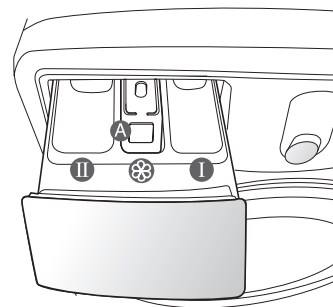

Відсік ①: засіб для попереднього прання чи крохмаль.

Відсік ②: засіб для основного прання, пом'якшувач води, засіб для попереднього замочування, відбілювач і засіб для видалення плям.

Відсік ③: додаткові засоби, наприклад пом'якшувач тканин чи будь-що із вищезгаданого (не заповнювати вище нижньої позначки (MAX) відсіку "A")

ОСНОВНІ ВКАЗІВКИ

1. Завантажте білизну у пральну машину.



Не перевантажуйте пральну машину. Щоб визначити максимально допустиме навантаження для кожного типу білизни, див. таблицю на сторінці 23.

-  • Перевірте, чи білизну не притисло дверцятами, оскільки це може призвести до витоків води.
 - Після циклу прання на гумовій прокладці дверцят може залишитися засіб для прання. Усуньте залишки засобу, оскільки його наявність може призвести до витоків води.
 - Не періть водонепроникний одяг.
2. Закрийте дверцята, щоб почулося клацання.
 3. Увімкніть живлення.
 4. Додайте засіб для прання та інші додаткові засоби у відділення з дозатором.
 5. Виберіть відповідний цикл і параметри прання білизни. Засвітиться індикатор прання, і на дисплеї з'явиться приблизний час циклу прання.
 6. Натисніть кнопку **Старт/Пауза (Пуск/Пауза)**.

Прання білизни

ВИКОРИСТАННЯ ПАНЕЛІ КЕРУВАННЯ



1 ЦИФРОВИЙ ГРАФІЧНИЙ ДИСПЛЕЙ

Відображає залишковий час циклу прання, усю інформацію про цикл прання і повідомлення про помилки.

2 ПЕРЕМИКАЧ РЕЖИМІВ

Дозволяє вибрати тип прання і швидкість обертів для віджиму.

Детальнішу інформацію див. у розділі "Прання білизни із використанням перемикача режимів" на стор. 21.

Хлопок (Бавовна) - Для середньо- або слабозабруднених бавовняних речей, постелі, спідньої білизни, рушників, сорочок тощо.

Синтетика - Для середньо- або слабозабруднених речей (блузок, сорочок тощо) із поліестру (діолен, тревіра), поліаміду (перлон, нейлон) чи інших подібних тканин.

Джинси (Джинс) - Вищий рівень води для основного циклу прання і додаткове полоскання гарантують, що на одязі не залишиться жодної плями від порошку.

Шелк и кружево (Шовк і мереживо) - Для шовку та інших тканин без вмісту шерсті, які слід прати вручну, наприклад атлас, мереживо і шовк.

Спорт (Спортивний одяг) - Використовується для прання водонепроникного одягу, щоб забезпечити їх хороший вигляд і свіжість.

Шерсть - Лише для тих шерстяних виробів, які можна прати у пральній машині. Вага білизни не має перевищувати кг.























- У режимі прання вовни прання здійснюється спокійним погоддуванням барабана. У режимі полоскання спокійне погоддування й замочування тривають із метою залобігти усадці / зміні форм вовняних волокнин, а також з тією метою, щоб чищення здійснювалося найбільш бережливим способом. Припинити цю операцію нескладно.

- Для одержання кращих результатів прання й для кращого збереження вовняних волокнин у режимі прання вовни рекомендується користуватися нейтральним пральним порошком.

Режим прання шерстяних виробів цієї машини схвалено компанією Woolmark; він може застосовуватися для виробів із позначкою Woolmark, які можна прати у пральній машині, однак прання цих виробів слід здійснювати із дотриманням вказівок на ярлику і вказівок виробника пральної машини, M0809 для серії WF85*****, M0810 для серії WF86***** (номер сертифіката, виданого компанією IWS NOM INEE Co., Ltd.)

Ручная стирка (Ручне прання) - Дуже обережний режим прання, як під час прання вручну.

Детские (Дитячі речі) - Прання за високої температури і додаткове полоскання гарантують, що на одязі не залишиться слідів від порошку.

	<p>Темные вещи (Темні речі) - Додаткове полоскання і менша швидкість віджимання гарантують, що ваш улюблений темний одяг буде випрано обережно і ретельно сполоснено.</p> <p>Ежедневная (Щоденне прання) - Використовується для прання одягу, який змінюється щоденно, наприклад спідньої білизни і сорочок.</p> <p>Интенсивная (Інтенсивне прання) - Дуже брудні або заплямовані вироби з бавовни, простирадла, скатертини, спідня білизна, рушники, сорочки, джинси тощо.</p> <p>Слив (Злив) - Злив води з пральної машини без відтискання.</p> <p>Отжим (віджиму) - Виконує додатковий цикл віджиму для усунення ще більшої кількості води.</p> <p>Полоскание + Отжим (Полоскання + Віджим) - Використовується для білизни, яку треба лише сполоскати, або щоб додати пом'якшувач для тканин, який слід застосовувати під час полоскання.</p>								
3	<p>КНОПКА ВИБОРУ ЦИКЛУ ПОПЕРЕДНЬОГО ПРАННЯ</p> <p>Натисніть цю кнопку, щоб вибрати цикл попереднього прання. Цикл доступний лише для таких програм: Бавовна, Синтетика, Джинс, Спортивний одяг, Дитячі речі, Темні речі, Щоденне прання, Інтенсивне прання.</p>								
4	<p>КНОПКА ВИБОРУ РЕЖИМУ ВІДКЛАДЕННЯ ЗАПУСКУ</p> <p>Натискайте цю кнопку кілька разів поспіль, щоб вибрати серед параметрів режиму відкладення запуску (від 3 до 19 годин із кроком збільшення 1 година). Година, яка відображається, вказує на час завершення циклу прання.</p>								
5	<p>КНОПКА ВИБОРУ ТЕМПЕРАТУРИ</p> <p>Натискайте кнопку кілька разів поспіль, щоб вибрати серед доступних значень температури води: (холодна вода , 30 °C, 40 °C , 60 °C і 95 °C).</p>								
6	<p>КНОПКА ВИБОРУ РЕЖИМУ ПОЛОСКАННЯ</p> <p>Використовується для додавання додаткових циклів полоскання. Максимальна кількість циклів полоскання - п'ять.</p>								
7	<p>Натискайте кнопку кілька разів поспіль, щоб вибрати серед доступних значень швидкості віджиму.</p>								
	<table border="1"> <tr> <td>WF9694</td> <td>  400, 800, 1200, 1400 об./хв.</td> </tr> <tr> <td>WF9692/WF9592</td> <td>  400, 800, 1000, 1200 об./хв.</td> </tr> <tr> <td>WF9690/WF9590</td> <td>  400, 600, 800, 1000 об./хв.</td> </tr> <tr> <td>WF9698/WF9598</td> <td>  400, 600, 800 об./хв.</td> </tr> </table>	WF9694	  400, 800, 1200, 1400 об./хв.	WF9692/WF9592	  400, 800, 1000, 1200 об./хв.	WF9690/WF9590	  400, 600, 800, 1000 об./хв.	WF9698/WF9598	  400, 600, 800 об./хв.
	WF9694	  400, 800, 1200, 1400 об./хв.							
	WF9692/WF9592	  400, 800, 1000, 1200 об./хв.							
	WF9690/WF9590	  400, 600, 800, 1000 об./хв.							
WF9698/WF9598	  400, 600, 800 об./хв.								
<p>“Без віджиму ” - Білизна залишається у барабані, і після останнього зливу води цикл віджиму не виконується.</p> <p>“Затримка полоскання ” - Білизна залишається у воді останнього циклу полоскання. Перш ніж витягти білизну, слід виконати цикл зливу або віджиму.</p>									
<p>Натискайте кнопку кілька разів поспіль, щоб вибрати серед доступних параметрів прання:</p> <p>Замочування → Інтенсивне прання → Легке прасування → Замочування + Інтенсивне прання → Замочування + Легке прасування → Інтенсивне прання + Легке прасування → Замочування + Інтенсивне прання + Легке прасування → вимк.</p> <p>“Легке прасування ”: прання виконується так, щоб підготувати білизну до прасування без зайвих зусиль.</p> <p>“Інтенсивне прання ”: натисніть цю кнопку, якщо білизна сильно забруднена і потребує інтенсивного прання. Тривалість кожного циклу прання збільшується.</p> <p>“Замочування ”: використовується для ефективного усунення плям з білизни, попередньо замочивши її.</p> <ul style="list-style-type: none"> • Функція замочування виконується 13 хвилин за цикл прання. • Функція замочування триває 30 хвилин для шести циклів, де 1 цикл - це цикл замочування, що виконується 1 хвилину і 4 хвилини перебуває у режимі бездіяльності. 									
8	<p>КНОПКА ВИБОРУ ПАРАМЕТРІВ ПРАННЯ</p>								

Прання білизни

	<ul style="list-style-type: none"> Режим замочування доступний лише для таких програм прання: Бавовна, Синтетика, Джинс, Спортивний одяг, Дитячі речі, Щоденне прання.
9	<p>КНОПКА ВИБОРУ ЧАСУ ПРАСУВАННЯ</p> <p>Натисніть цю кнопку для вибору часу прасування. Режим вибору часу прасування доступний тільки для прасування бавовни.</p> <p>Натисніть кнопку декілька разів для вибору часу прасування: (15,20,30,40,50,60,70,80,90 хв.).</p> <ul style="list-style-type: none"> Фактичний час прасування може перевищувати заявлений час на 10 хвилин в залежності від ваги білизни.
10	<p>КНОПКА ВИБОРУ РЕЖИМУ ПРАННЯ ЗІ СРІБЛОМ</p> <p>Вода, збагачена іонами срібла, подається як під час циклу прання, так і під час останнього циклу полоскання, нейтралізуючи бактерії, а також забезпечуючи захист від появи бактерій впродовж місяця (іони срібла забезпечують свіжість і чистоту білизни протягом 30 днів у разі, якщо білизна не використовується).</p>
11	<p>КНОПКА СТАРТ/ ПАУЗА (ПУСК/ПАУЗА)</p> <p>Використовується, щоб призупинити або перезапустити цикл.</p>
12	<p>КНОПКА ЖИВЛЕННЯ</p> <p>Натисніть один раз, щоб увімкнути машину, натисніть ще раз, щоб вимкнути. Якщо впродовж 10 хвилин не натискати жодної кнопки, живлення автоматично вимкнеться.</p>

Замок від дітей

Функція “замок від дітей” дозволяє заблокувати усі кнопки, щоб не можна було змінити вибраний вами режим прання.

Увімкнення/Вимкнення

Щоб увімкнути або вимкнути функцію “замок від дітей”, одночасно натисніть кнопки **Температура** і **Полоскание (Полоскання)** і утримуйте їх впродовж 2 секунд. “Замок від дітей” засвітиться, коли функцію буде увімкнено.

Коли функція “замок від дітей” увімкнеться, працюватиме лише кнопка **Вкл. (Увімк.)**. Функція “замок від дітей” залишається увімкненою навіть після увімкнення і вимкнення живлення у разі від'єднання і під'єднання кабелю живлення.

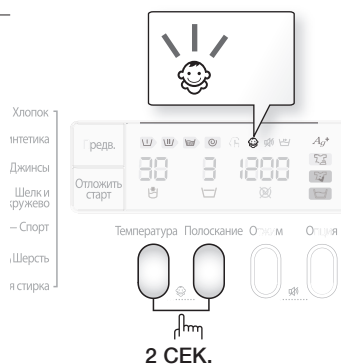

Вимкнення звуку

Функцію вимкнення звуку можна вибрати під час усіх програм. У разі вибору цієї функції звук буде вимкнено для усіх програм. Навіть якщо живлення було увімкнено і вимкнено кілька разів поспіль, це налаштування буде збережено.

Увімкнення/Вимкнення

Щоб увімкнути або вимкнути функцію вимкнення звуку, одночасно натисніть кнопки **Отжим (Віджим)** і **Економія времени (Економія часу)** і утримуйте їх впродовж 2 секунд. Індикатор “вимкнення звуку” засвітиться, коли функцію буде увімкнено.

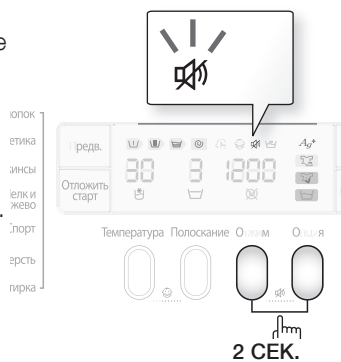

Відкладення запуску

Пральну машину можна налаштувати на автоматичне завершення прання у пізніший час, вибравши відкладення від 3 до 19 годин (із кроком збільшення 1 година). Година, яка відображається, вказує на час завершення циклу прання.

1. Вручну або автоматично налаштуйте пральну машину відповідно до типу білизни, яку потрібно випрати.
2. Натискайте кнопку **Отложить старт (Відкласти запуск)** кілька разів поспіль, доки не буде встановлено час відкладення.
3. Натисніть кнопку **Старт/Пауза (Пуск/Пауза)**. Індикатор "Отложить старт (Відкласти запуск) ⌚" засвітиться, і почнеться зворотній відлік до встановленого часу.
4. Щоб скасувати функцію відкладеного запуску, натисніть кнопку **Вкл. (Увімк.)** і знову увімкніть пральну машину.

Прання із використанням перемикача режимів

Завдяки новій пральній машині Samsung і автоматичній системі контролю "Fuzzy Control" прати одяг неймовірно легко. Коли ви вибираєте програму прання, машина встановлює правильну температуру, час і швидкість прання.

1. Відкрийте кран подачі води.
2. Натисніть кнопку **Вкл. (Увімк.)**.
3. Відкрийте дверцята.
4. Завантажте білизну у барабан, не перевантажуючи його.
5. Закрийте дверцята.
6. Додайте засіб для прання, пом'якшувач і засіб для попереднього прання (якщо потрібно) у відповідні відсіки.

 Режим попереднього прання доступний лише для таких програм: Бавовна, Синтетика, Джинс, Спортивний одяг, Дитячі речі, Темні речі, Щоденне прання, Інтенсивне прання. Цей режим необхідний лише коли одяг сильно забруднений.

7. Використовуйте **перемикач режимів**, щоб вибрати потрібний режим відповідно до типу тканини: Бавовна, Синтетика, Джинс, Шовк і мереживо, Спортивний одяг, Шерсть, Ручне прання, Дитячі речі, Темні речі, Щоденне прання, Інтенсивне прання. На панелі керування засвітяться відповідні індикатори.
8. На цьому етапі можна контролювати температуру прання, кількість полоскань, швидкість віджиму і час відкладення запуску натисненням відповідної кнопки.
9. Натисніть кнопку **Старт/Пауза (Пуск/Пауза)** і розпочнеться прання. Засвітиться індикатор роботи і на дисплеї з'явиться інформація про час циклу, який залишився.

Пауза

Впродовж 5 хвилин від початку прання можна додати/вийняти білизну.

1. Натисніть кнопку **Старт/Пауза (Пуск/Пауза)**, щоб розблокувати дверцята.

 Якщо вода надто ГАРЯЧА чи рівень води надто ВИСОКИЙ, дверцята не вдасться відкрити.

2. Закривши дверцята, натисніть кнопку **Старт/Пауза (Пуск/Пауза)**, щоб перезапустити прання.

Після завершення циклу

Коли весь цикл буде завершено, живлення вимкнеться автоматично.

1. Відкрийте дверцята.
2. Вийміть білизну.

Прання білизни

Самостійне формування програми прання

Ви можете самостійно створити програму прання.

1. Увімкніть подачу води.
2. Натисніть кнопку **Вкл. (Увімк.)** на пральній машині.
3. Відкрийте дверцята.
4. Завантажте білизну у барабан по одній речі, не перевантажуючи його.
5. Закрийте дверцята.
6. Додайте засіб для прання і, якщо потрібно, пом'якшувач чи засіб для попереднього прання, у відповідні відсіки.
7. Натисніть кнопку **Температура**, щоб вибрати значення температури. (холодна вода, 30 °C, 40 °C, 60 °C і 95 °C)
8. Натисніть кнопку **Полоскание (Полоскання)**, щоб вибрати відповідну кількість циклів полоскання.
Максимальна кількість циклів полоскання - п'ять.
Відповідним чином збільшується тривалість прання.
9. Натисніть кнопку **Отжим (Віджим)**, щоб вибрати швидкість віджиму.
Функція утримання полоскання дозволяє вийняти з пральної машини все ще мокрі речі.
(☒ : Без віджиму, ☐ : Утримання полоскання)
10. Натискайте кнопку **Отложить старт (Відкласти запуск)** кілька разів поспіль, щоб вибрати з-поміж параметрів режиму відкладення запуску (від 3 до 19 годин із кроком збільшення 1 година). Година, яка відображається, вказує на час завершення циклу прання.
11. Натисніть кнопку **Старт/Пауза (Пуск/Пауза)** і розпочнеться прання.

ВКАЗІВКИ ЩОДО БІЛИЗНИ

Дотримуйтесь цих вказівок для отримання оптимальних результатів прання.

 Завжди перед пранням перевіряйте етикетку із символами догляду на виробі.

Сортуйте білизну для прання відповідно до таких критеріїв:

- Символи догляду за виробом на етикетці: сортуйте білизну відповідно до типу тканини: бавовна, змішана тканина, синтетика, шовк, шерсть і віскоза.
- Колір: відділіть білі і кольорові речі. Періть нові кольорові речі окремо.
- Розмір: завантаження різних за розміром речей в один цикл забезпечить більш ефективне прання.
- Чутливість: періть делікатні речі окремо, використовуючи режим делікатного прання для нових шерстяних виробів, занавісок і шовкових виробів. Перевіряйте символи догляду на етикетках виробів, які потрібно випрати, або див. таблицю символів догляду за тканинами у додатку.

Спорожнення кишень

Перед пранням завжди спорожнюйте кишені білизни, яку пратимете. Маленькі тверді предмети неправильної форми, наприклад монети, ножі, шпильки і скріпки, можуть пошкодити машину. Не періть одяг із великими пряжками, гудзиками чи іншими важкими металевими предметами.

Метал на одязі може пошкодити як одяг, так і барабан. Перед тим, як прати, виверніть речі з гудзиками і вишивкою. Якщо під час прання блискавки на штанах чи куртках розстібнуті, вони можуть пошкодити барабан під час відтискання. Перед пранням блискавки слід застібати.

Речі з довгими шнурками можуть заплутатися з іншими речами і пошкодити їх. Перед пранням шнурки слід зв'язати.

Попереднє прання речей з бавовни

Ця нова пральна машина у поєднанні зі сучасними засобами для прання забезпечить відмінний результат прання, заощаджуючи при цьому електроенергію, час, воду і сам засіб для прання. Але якщо бавовняні речі особливо брудні, до них слід застосувати цикл попереднього прання із використанням засобу для прання на протеїновій основі.

Визначення об'єму завантаження

Не перевантажуйте пральну машину, в іншому разі одяг не вдасться випрати належним чином. Щоб визначити припустимий об'єм завантаження відповідно до типу білизни, яку потрібно випрати, скористайтесь таблицею нижче.

Тип тканини	Об'єм завантаження	
	Модель	Модель
	WF9694 WF9692 WF9690 WF9698	WF9592 WF9590 WF9598
Бавовна - середньо-/ легкозабруднена - сильно забруднена	7,0 кг	6,0 кг
Синтетика	3,0 кг	2,5 кг
Джинс	3,0 кг	2,5 кг
Шовк і мереживо	1,0 кг	1,0 кг
Спортивний одяг	2,5 кг	2,0 кг
Шерсть	2,0 кг	2,0 кг

- Якщо білизну завантажено незбалансовано (на дисплеї засвічується індикація "UE"), перерозподіліть завантаження. Якщо білизну нерівномірно розподілено, ефективність віджиму може погіршитись.
- Час прання постільної білизни чи пухових ковдр може бути довшим, а ефективність віджиму може знизитись.
- Для постільної білизни або пухових ковдр рекомендована вага завантаження становить 1,8 кг або менше.

 **Обов'язково кладіть бюстгальтери (які можна прати у воді) у спеціальну сітку для прання (яка продається окремо).**

- Металеві деталі бюстгальтерів можуть пошкодити білизну. Тому кладіть їх у спеціальну сітку для прання.
- Маленькі легенькі речі, наприклад шкарпетки, рукавиці, панчохи і хусточки, можуть застрягати навколо дверцят. Кладіть їх у спеціальну сітку для прання.

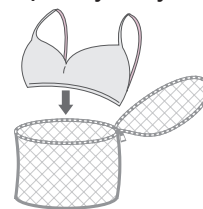

Не періть порожню сітку для білизни. Це може призвести до вібрування і пересування пральної машини, що в свою чергу може спричинити травмування користувача.

Прання білизни

ІНФОРМАЦІЯ ПРО ЗАСОБИ ДЛЯ ПРАННЯ ТА ДОМІШКИ

Який засіб для прання використовувати

Тип використовуваного засобу для прання має відповідати типу тканини (бавовна, синтетика, делікатні речі, шерсть), кольору, температурі прання і ступеню забруднення. Завжди використовуйте засіб для прання із низьким рівнем піноутворення, розроблений для автоматичного прання.

Дотримуйтеся вказівок виробника засобу для прання, зважаючи на вагу білизни, ступінь забруднення і рівень жорсткості води у вашому регіоні. Якщо рівень жорсткості води невідомий, зверніться у місцеву організацію з водопостачання.

- ✘ Не використовуйте засіб для прання, який затвердів, оскільки він може залишитись під час циклу полоскання. Внаслідок цього машина може не прополоскати належним чином білизну, а також може заблокуватися злив.

Відділення для засобів для прання

Машина має окремі відсіки для дозування засобів для прання і пом'якшувачів тканини. Перш ніж запустити пральну машину, додайте потрібні засоби для прання у відповідні відсіки.

- ✘ НЕ відкривайте відділення для засобів для прання під час роботи машини.

1. Витягніть відділення для засобів для прання, що розташоване ліворуч від панелі керування.
2. Додайте рекомендовану кількість засобу для прання безпосередньо у відповідний відсік ①, перш ніж запустити машину.
3. За необхідності додайте рекомендовану кількість пом'якшувача для тканин у відсік для пом'якшувача ②.
4. У разі використання програми попереднього прання додайте рекомендовану кількість засобу для прання у відсік для засобу для попереднього прання ③.

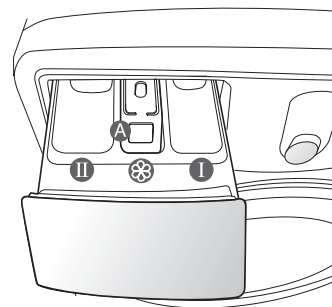

- ✘ Для прання великих речей НЕ використовуйте такі типи миючих засобів:
 - засоби у вигляді таблеток та капсул;
 - засоби, для яких у якості дозаторів використовуються спеціальні м'ячики чи сітки;
- ✘ Концентрований чи густий пом'якшувач чи кондиціонер слід розвести у воді, перш ніж влити у відсік (запобігає блокуванню сливу).

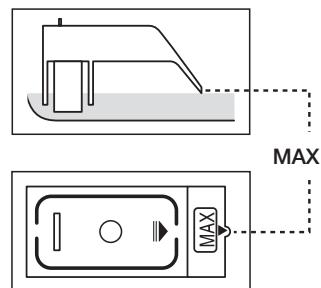

Чищення і догляд за пральною машиною

Підтримання чистоти машини покращує ефективність її роботи, дозволяє запобігти зайвому виникненню потреби ремонту і продовжує її термін служби.

ЗЛИВ ВОДИ У ВИПАДКУ АВАРІЙНОЇ СИТУАЦІЇ

1. Від'єднайте пральну машину від мережі.
2. Відкрийте кришку фільтра за допомогою ключа або монети.

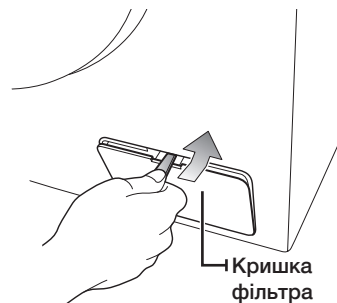

3. Викрутіть заглушку системи аварійного зливу, повертаючи її ліворуч.



4. Утримуйте заглушку на кінці трубки аварійного зливу і повільно витягніть її на 15 см.
5. Нехай вода стече у посудину.
6. Знову вставте зливну трубку і вкрутіть заглушку.
7. Встановіть кришку фільтра.



ЧИЩЕННЯ ЗОВНІШНЬОЇ ПОВЕРХНІ МАШИНИ

1. Витирайте поверхню машини, а також панель керування за допомогою м'якої ганчірки і неабразивного побутового миючого засобу.
2. Для витирання поверхні насухо використовуйте м'яку ганчірку.
3. Не лейте воду на пральну машину.

Чищення і догляд за пральною машиною

ЧИЩЕННЯ ВІДДІЛЕННЯ ДЛЯ ЗАСОБІВ ДЛЯ ПРАННЯ

1. Натисніть на важіль вивільнення всередині відділення для засобів для прання і вийміть шухлядку.
2. Вийміть ємність для рідкого засобу для прання з відділення для засобів для прання

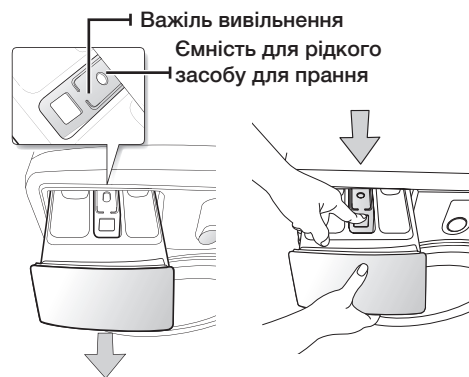

3. Помийте усі відсіки під проточною водою.

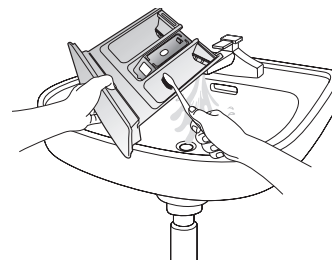

4. Чистьте нішу для шухлядки за допомогою старої зубної щітки.
5. Встановіть ємність для рідкого засобу, щільно зафіксувавши її у відсіку.
6. Вставте шухлядку на місце.
7. Щоб усунути залишки засобу для прання, виконайте цикл полоскання без білизни у барабані.

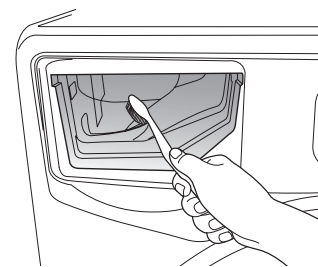

ЧИЩЕННЯ ФІЛЬТРА ДЛЯ СМІТТЯ

Радимо чистити фільтр для сміття 5 або 6 разів на рік або коли з'являється повідомлення про помилку "5E". (Див. розділ "Злив води у випадку аварійної ситуації" на попередній сторінці).

1. Відкрийте кришку фільтра за допомогою ключа або монети.
2. Викрутіть заглушку аварійної системи зливу, повертаючи її ліворуч, і злийте воду.
3. Викрутіть заглушку фільтра для сміття.



4. Вимийте бруд та усуньте сторонні предмети із фільтра для сміття. Перевірте, чи не заблоковано помпу дренажного насоса позаду фільтра для сміття.
5. Встановіть заглушку фільтра для сміття на місце.
6. Встановіть кришку фільтра.

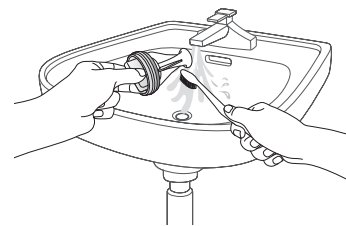

ЧИЩЕННЯ СІТЧАСТОГО ФІЛЬТРА ШЛАНГА ПОДАЧІ ВОДИ

Сітчастий фільтр шланга подачі води слід чистити принаймні один раз на рік або коли з'являється повідомлення про помилку "4E":

1. Перекрийте подачу води до пральної машини.
2. Викрутіть шланг із задньої панелі пральної машини. Щоб запобігти витoku води через тиск повітря у шлангу, накрийте шланг ганчіркою.
3. Обережно вийміть сітчастий фільтр з кінця шланга за допомогою щипців і промийте його під стічною водою. Також прочистьте різьбу всередині і зовні.
4. Вставте фільтр на місце.
5. Закрутіть шланг на пральній машині.
6. Перевірте, чи у з'єднанні немає витoku води і увімкніть подачу води.

Чищення і догляд за пральною машиною

РЕМОНТ ЗАМЕРЗЛОЇ ПРАЛЬНОЇ МАШИНИ

Якщо температура впаде нижче нуля і машина замерзне:

1. Від'єднайте машину від мережі.
2. Вилийте трохи теплої води на кран, щоб шланг подачі води можна було від'єднати.
3. Від'єднайте шланг подачі води і покладіть його у теплу воду.
4. Влийте теплу воду у барабан пральної машини і залиште на 10 хвилин.
5. Під'єднайте шланг подачі води до водопровідного крана і перевірте, чи система подачі води і дренажна система працюють належним чином.

ЗБЕРІГАННЯ ПРАЛЬНОЇ МАШИНИ

Якщо ви не плануєте користуватися пральною машиною тривалий час, радимо злити воду і від'єднати її від мережі. Пральна машина може зазнати пошкоджень, якщо під час невикористання у її шлангах та внутрішніх компонентах залишатиметься вода.

1. Виберіть цикл Швидке прання 29' і додайте відбілювач у відповідний відсік. Виконайте цикл прання без завантаження білизни.
2. Вимкніть водопровідні крани і від'єднайте шланги подачі води.
3. Від'єднайте пральну машину від мережі і залиште дверцята відкритими, щоб провітрити її зсередини.

 Якщо пральна машина зберігалася за температури нижче нуля, перш ніж її використовувати, почекайте трохи, щоб у ній розтанули залишки замерзлої води.

Усунення несправностей та інформаційні коди

НЕСПРАВНОСТІ І СПОСОБИ ЇХ УСУНЕННЯ

ПРОБЛЕМА	ВИРІШЕННЯ
Пральна машина не запускається	<ul style="list-style-type: none">• Перевірте, чи пральна машина під'єднана до електромережі.• Перевірте, чи дверцята щільно закриті.• Перевірте, чи відкрито водопровідний(і) кран(и).• Перевірте, чи натиснуто кнопку Старт/Пауза (Пуск/Пауза).
Машина не наповнюється або недостатньо наповнюється водою	<ul style="list-style-type: none">• Повністю відкрийте кран подачі води.• Перевірте, чи не замерз шланг подачі води.• Розпряміть шланги подачі води.• Почистьте фільтр на шлангу подачі води.
Засіб для прання залишається у відповідному відділенні після завершення циклу прання	<ul style="list-style-type: none">• Перевірте, чи достатній тиск води.• Перевірте, чи засіб для прання додано у центральний відсік.
Машина вібує або працює надто шумно	<ul style="list-style-type: none">• Перевірте, чи машину встановлено на рівну поверхню. Якщо поверхня нерівна, відрегулюйте ніжки пральної машини, щоб вирівняти пристрій.• Перевірте, чи вийнято болти, які використовувались для транспортування.• Перевірте, чи машина не торкається інших предметів.• Перевірте, чи білизну завантажено рівномірно.
Пральна машина не зливає воду та/або не виконує віджим	<ul style="list-style-type: none">• Розпряміть дренажний шланг. Усуньте згини чи звивини на шлангу.• Перевірте, чи фільтр для сміття не заблоковано.
Дверцята не відкриваються	<ul style="list-style-type: none">• Переконайтеся, що вся вода з вашого барабана злита.• Переконайтеся, що лампочка дверного замка відключена. Лампочка дверного замка після зливу води відключається.

Якщо проблему, що виникла, не вдасться усунути, зверніться до місцевого центру обслуговування Samsung.

Усунення несправностей та інформаційні коди

ІНФОРМАЦІЙНІ КОДИ

У разі несправності пральної машини на дисплеї з'являється інформаційний код. Якщо таке станеться, перш ніж телефонувати у центр обслуговування, див. таблицю і спробуйте виконати запропоноване вирішення.

КОД ПОМИЛКИ	ВИРІШЕННЯ
dE	<ul style="list-style-type: none">Закрийте дверцята.
4E	<ul style="list-style-type: none">Перевірте, чи відкрито кран подачі води.Перевірте тиск води.
5E	<ul style="list-style-type: none">Почистьте фільтр для сміття.Перевірте, чи правильно встановлено дренажний шланг.
UE	<ul style="list-style-type: none">Білизну завантажено нерівномірно. Перерозподіліть завантаження. Якщо потрібно випрати лише одну річ, наприклад халат чи джинси, останній етап відтискання може бути незадовільним, і на дисплеї з'явиться повідомлення про помилку "UE".
cE/3E	<ul style="list-style-type: none">Зателефонуйте у службу технічного обслуговування.

Якщо код не вказано вище або запропоноване вирішення не допомагає, зверніться до центру обслуговування Samsung чи місцевого торгового представника.

Таблиця режимів

ТАБЛИЦЯ РЕЖИМІВ

(● вибір користувача)

ПРОГРАМА	Макс. завантаження (кг)		ЗАСІБ ДЛЯ ПРАННЯ			Прання зі сріблом	Макс. температура (°C)
	WF9694 WF9692 WF9690 WF9698	WF9592 WF9590 WF9598	Попереднє прання	Прання	Пом'якшувач		
Бавовна	7.0	6.0	●	так	●	●	95
Синтетика	3.0	2.5	●	так	●	●	60
Джинс	3.0	2.5	●	так	●	●	60
Шовк і мереживо	1.0	1.0	-	так	●	-	30
Спортивний одяг	2.5	2.0	●	так	●	●	60
Шерсть	2.0	2.0	-	так	●	-	40
Ручне прання	2.0	2.0	-	так	●	-	40
Дитячі речі	3.0	3.0	●	так	●	●	95
Темні речі	3.0	3.0	●	так	●	●	40
Щоденне прання	3.0	3.0	●	так	●	●	60
Інтенсивне прання	3.0	2.0	●	так	●	-	60

ПРОГРАМА	Швидкість віджиму (МАКС.) об./хв.				Відкладення запуску	Тривалість циклу (хв.)
	WF9694	WF9692 WF9592	WF9690 WF9590	WF9698 WF9598		
Бавовна	1400	1200	1000	800	●	130
Синтетика	1200	1200	1000	800	●	91
Джинс	800	800	800	800	●	79
Шовк і мереживо	400	400	400	400	●	36
Спортивний одяг	1200	1200	1000	800	●	74
Шерсть	800	800	800	800	●	39
Ручне прання	400	400	400	400	●	32
Дитячі речі	1400	1200	1000	800	●	139
Темні речі	1200	1200	1000	800	●	79
Щоденне прання	1200	1200	1000	800	●	71
Інтенсивне прання	1400	1200	1000	800	●	141

























1. Цикл із попереднім пранням триває приблизно на 15 хвилин довше.
2. Дані про тривалість роботи програми було визначено за умов, вказаних у стандарті IEC 60456 / EN 60456.
3. Тривалість програм у різних конкретних випадках може відрізнятись від значень, поданих у таблиці, відповідно до різниці тиску і температури води, завантаження і типу білизни.
4. Якщо вибрано функцію інтенсивного прання, тривалість кожного циклу програми збільшується.

Додаток

ТАБЛИЦЯ СИМВОЛІВ ДОГЛЯДУ ЗА ТКАНИНАМИ

Подані у таблиці символи є вказівками щодо догляду за одягом. На етикетках зазвичай подаються чотири символи у такій послідовності: прання, відбілювання, сушіння і прасування, а також суха (хімічна) чистка, якщо потрібно.

Використання цих символів забезпечує узгодженість між виробниками одягу, як вітчизняними, так і іноземними. Дотримуйтесь вказівок на етикетці, щоб збільшити строк служби одягу і уникнути проблем із пранням.

	Міцна тканина		Можна прасувати за макс. температури 100 °C
	Делікатна тканина		Не можна прасувати
	Можна прати за температури води 95 °C		Можна виконати суху (хімічну) чистку із використанням будь-якого розчинника
	Можна прати за температури 60 °C		Суха чистка можлива лише із використанням перхлориду, очищеного бензину, чистого спирту чи R113
	Можна прати за температури 40 °C		Суха чистка можлива лише із використанням авіаційного палива, чистого спирту чи R113
	Можна прати за температури 30 °C		Не можна використовувати суху чистку
	Можна прати лише вручну		Сушити на горизонтальній поверхні
	Лише суха (хімічна) чистка		Можна повісити для сушіння
	Можна відбілювати в холодній воді		Сушити на вішаку для одягу
	Не відбілювати		Можна сушити в сушарці за нормальної температури
	Можна прасувати за макс. температури 200 °C		Можна сушити в сушарці за зниженої температури
	Можна прасувати за макс. температури 150 °C		Не можна сушити в сушарці

ЗАХИСТ НАВКОЛИШНЬОГО СЕРЕДОВИЩА

- Цей виріб виготовлено з матеріалів, які підлягають повторній переробці. Щоб утилізувати виріб, дотримуйтеся місцевих норм з утилізації. Відріжте кабель живлення, щоб пристрій неможливо було під'єднати до мережі. Зніміть дверцята, щоб діти і тварини не могли залізти та застрягнути всередині пристрою.
- Не перевищуйте кількість засобу для прання, вказану виробником засобу.
- Використовуйте засоби для усунення плям і відбілювачі перед пранням лише тоді, коли це справді необхідно.
- Заощаджуйте воду і енергію, для цього використовуйте повне завантаження машини (об'єм залежить від вибраної програми).

ЗАЯВА ПРО ВІДПОВІДНІСТЬ СТАНДАРТАМ

Цей пристрій відповідає європейським стандартам з безпеки, Директиві ЄС 93/68 і стандарту EN 60335.

ТЕХНІЧНІ ХАРАКТЕРИСТИКИ

ТИП		ПРАЛЬНА МАШИНА З ПЕРЕДНІМ ЗАВАНТАЖЕННЯМ					
РОЗМІРИ		WF9694/WF9692/WF9690/WF9698					
		Ш 598 мм X Г 610 мм X В 845 мм					
ТИСК ВОДИ		50 кПа - 800 кПа					
ОБ'ЄМ ВОДИ		50 л					
ВАГА НЕТТО		WF9694		WF9692/WF9690/WF9698			
		61 кг		60 кг			
ОБ'ЄМ ЗАВАНТАЖЕННЯ ДЛЯ ПРАННЯ І ВІДЖИМУ		7,0 кг					
СПОЖИВАННЯ ЕНЕРГІЇ		МОДЕЛЬ		WF9694/WF9692/WF9690/WF9698			
		ПРАННЯ		220 В		150 Вт	
				240 В		150 Вт	
		ПРАННЯ І НАГРІВАННЯ		220 В		2000 Вт	
				240 В		2400 Вт	
		ВІДЖИМ		МОДЕЛЬ		WF9694	WF9692
230 В				580 Вт	530 Вт	500 Вт	430 Вт
ЗЛИВ		34 Вт					
ВАГА ПАКУВАННЯ		МОДЕЛЬ		WF9694/WF9692/WF9690/WF9698			
		ПАПІР		2,5 кг			
		ПЛАСТИК		1,0 кг			
ШВИДКІСТЬ ОБЕРТІВ ВІДТИСКАННЯ		МОДЕЛЬ		WF9694	WF9692	WF9690	WF9698
		об./хв.		1400	1200	1000	800

Вигляд та технічні характеристики виробу можуть бути змінені без попередження із метою вдосконалення пристрою.

Додаток

ТЕХНІЧНІ ХАРАКТЕРИСТИКИ

ТИП		ПРАЛЬНА МАШИНА З ПЕРЕДНІМ ЗАВАНТАЖЕННЯМ		
РОЗМІРИ	WF9592/WF9590/WF9598			
	Ш 598 мм X Г 510 мм X В 845 мм			
ТИСК ВОДИ	50 кПа - 800 кПа			
ОБ'ЄМ ВОДИ	48 л			
ВАГА НЕТТО	WF9592	WF9590/WF9598		
	56 кг	54 кг		
ОБ'ЄМ ЗАВАНТАЖЕННЯ ДЛЯ ПРАННЯ І ВІДЖИМУ	6,0 кг			
СПОЖИВАННЯ ЕНЕРГІЇ	МОДЕЛЬ	WF9592/WF9590/WF9598		
	ПРАННЯ	220 В	150 Вт	
		240 В	150 Вт	
	ПРАННЯ І НАГРІВАННЯ	220 В	2000 Вт	
		240 В	2400 Вт	
	ВІДЖИМ	МОДЕЛЬ	WF9592	WF9590
230 В		530 Вт	500 Вт	430 Вт
ЗЛИВ	34 Вт			
ВАГА ПАКУВАННЯ	МОДЕЛЬ	WF9592/WF9590/WF9598		
	ПАПІР	2,3 кг		
	ПЛАСТИК	0,8 кг		
ШВИДКІСТЬ ОБЕРТІВ ВІДТИСКАННЯ	МОДЕЛЬ	WF9592	WF9590	WF9598
	об./хв.	1200	1000	800

Вигляд та технічні характеристики виробу можуть бути змінені без попередження із метою вдосконалення пристрою.

Використовувати за призначенням в нормальних умовах

Рекомендований період: 7 років

Виробник залишає за собою право змінювати дизайн та специфікації без попереднього повідомлення

Для нотаток

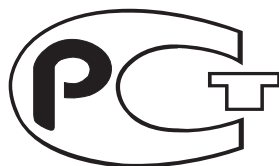

Сертификат: РОСС КР. АЕ95. В33008
Срок действия: с 10.12.2008 г. по 09.12.2011 г.

ИЗГОТОВЛЕНО В КИТАЕ
ИЗГОТОВИТЕЛЬ: САМСУНГ
ТОВАР СЕРТИФИЦИРОВАН ФИРМОЙ РОСТЕСТ - МОСКВА



АЯ46



ОП004

МАЄТЕ ЗАПИТАННЯ ЧИ КОМЕНТАРІ?

Країна	ТЕЛЕФОН	ВЕБ-САЙТ
RUSSIA	8-800-555-55-55	www.samsung.ru
KAZAKHSTAN	8-10-800-500-55-500	www.samsung.com/kz_ru
UZBEKISTAN	8-10-800-500-55-500	www.samsung.com/kz_ru
KYRGYZSTAN	00-800-500-55-500	-
TADJIKISTAN	8-10-800-500-55-500	-
UKRAINE	8-800-502-0000	www.samsung.ua
LITHUANIA	8-800-77777	www.samsung.lt
ESTOLATVIANIA	8000-7267	www.samsung.com/lv
ESTONIA	800-7267	www.samsung.ee

Код № DC68-02776B_UK