

**UA**

Українська, 1

### Модель IWSC 4085

#### **Зміст**

**UA**

##### **Установка, 2-3**

Розпакування й вирівнювання  
Підключення води й електроживлення  
Перший цикл прання  
Технічні дані

##### **Опис пральної машини й запуск циклу прання, 4-5**

Панель керування  
Світлові індикатори  
Запуск циклу прання

##### **Різні цикли прання, 6**

Таблиця різних циклів прання

##### **Настроювання, 7**

Установка температури  
Установка швидкості обертання  
Функції

##### **Мийні засоби й типи білизни, 8**

Дозатор мийного засобу  
Цикл відбілювання  
Підготовка білизни  
Види одягу, що вимагають спеціальних мір обережності  
Система балансування навантаження

##### **Рекомендації й застереження, 9**

Загальні міри безпеки  
Ліквідація машини  
Відкриття дверцят машини вручну

##### **Безпека й технічне обслуговування, 10**

Відключення води або електроживлення  
Очищення пральної машини  
Очищення дозатора мийних засобів  
Безпека дверцят і барабана  
Очищення насоса  
Перевірка шланга подачі води

##### **Пошук й усунення несправностей, 11**

##### **Сервісне обслуговування, 12**



# Установка

UA

! Цей посібник з експлуатації повинен зберігатися в безпечному місці з метою використання в майбутньому для одержання довідкової інформації. Якщо пральна машина продається, передається або іншим способом потрапляє до нового хазяїна, необхідно забезпечити передачу цієї інструкції разом із машиною, щоб новий хазяїн міг докладно вивчити роботу з машиною та її можливості.

! Уважно прочитайте всі інструкції: у них наведена надзвичайно важлива інформація про безпечну установку й експлуатацію пристрою.

## Розпакування й вирівнювання

Розпакування

1. Вийміть пральну машину з упакування.
2. Переконайтеся в тому, що пральна машина не була ушкоджена під час транспортування. Якщо є ушкодження, негайно повідомите своєму постачальникові й не виконуйте ніяких дій щодо установки машини.

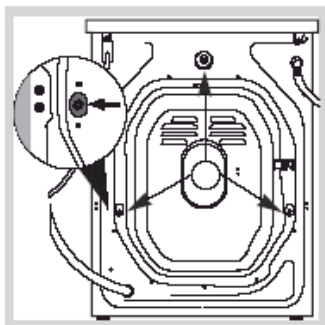

3. Зніміть 3 захисних гвинти (вони використалися при транспортуванні) і гумову шайбу з розпірною втулкою, розташовані в задній частині пристрою (див. малюнок).

4. Закрийте отвори пластиковими вставками, що входять у комплект машини.
5. Всі зняті деталі слід зберегти в безпечному місці: вони знову знадобляться у випадку перевезення машини в інше місце.

! Не допускається використання пакувальних матеріалів як дитячих іграшок.

## Вирівнювання

1. Установіть пральну машину на плоску надійну підлогу. Не допускається опора машини об стіни, меблі й інші предмети.

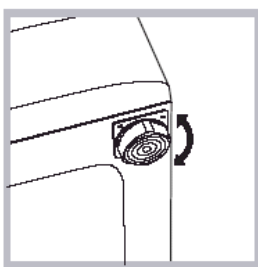

2. Якщо підлога не ідеально горизонтальна, слід компенсувати відхилення шляхом затягування або відпускання регулювальної передньої ніжки (див. малюнок). Кут відхилення від

горизонталі, обмірюваний по верхній панелі машини, не повинен перевищувати 2°.

Правильне вирівнювання машини забезпечує її стійкість, допомагає уникнути вібрацій і надлишкового шуму, а також зрушень під час роботи. Якщо машина стоїть на килимі або підстильці, регулювальну ніжку варто відрегулювати таким чином, щоб під днищем пральної машини був достатній простір для вентиляції.

## Підключення води й електроживлення

### Підключення шланга подачі води

1. Підключіть трубу подачі води, прикрутивши її до патрубку холодної води (водопровідному крану) за допомогою з'єднувача з газовим різьбленням 3/4 дюйма (див. малюнок).

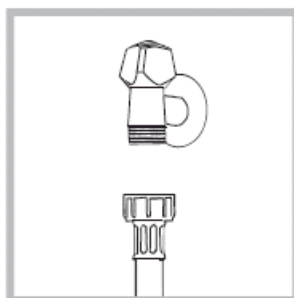

Перед підключенням дайте воді стекти до

повністю чистої.

2. Підключіть шланг подачі води до пральної машини. Для цього слід вкрутити його у відповідне гніздо на корпусі машини праворуч угорі на задній стінці (див. малюнок).

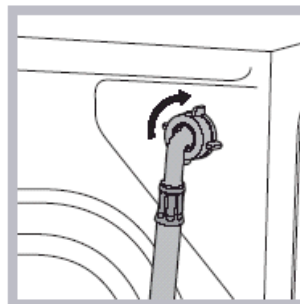

3. Не допускайте змінання або скручування шланга.

! Тиск води у водопровідній системі повинен перебувати в межах, зазначених у таблиці технічних параметрів машини (на наступній сторінці).

! Якщо вхідний шланг має недостатню довжину, зверніться в спеціалізовану фірму або до авторизованого технічного фахівця.

! Не допускається використання шлангів, що вже були у вжитку.

! Використовуйте тільки шланги, що входять у комплект машини.

### Підключення зливального шланга

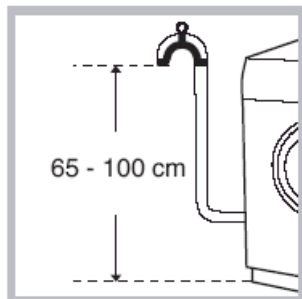

поверхні підлоги.

Підключите зливальний шланг, не допускаючи його вигину. Кінець шланга має бути опущений у дренажну трубу або в зливальну раковину. Нижній край шланга мусить бути розташований на висоті від 65 до 100 см від

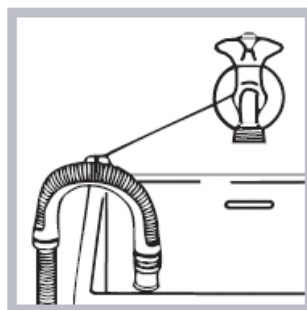

Можна також закинути шланг через край умивальної раковини або ванни, закріпивши його спеціальним стрічковим кріпленням (див. малюнок). Вільний кінець шланга повинен перебувати вище рівня води.

! Ми рекомендуємо не користуватися подовжувачами шланга. Якщо без цього неможливо обійтися, варто використовувати шланг того ж діаметра, що й оригінальний. Його довжина не повинна перевищувати 150 див.

### Електричні підключення

Перед тим, як вклучати пристрій в електричну розетку, варто переконатися в наступному:

- розетка заземлена й задовольняє всім вимогам нормативних документів;
- розетка може витримати максимальну потужність пристрою, зазначену в таблиці технічних даних (у протилежній колонці);
- напруга живлення лежить у межах, зазначених у таблиці технічних даних (у протилежній колонці);
- розетка відповідає вилці пральної машини. Якщо це не так, варто замінити розетку або вилку.

! Не допускається установка пральної машини поза приміщенням, навіть під укриттям. Надзвичайно небезпечно піддавати пристрій дії дощу, вітру й інших погодних явищ.

! Коли машина остаточно встановлена, повинен бути забезпечений простий доступ до електричної розетки.

! Не слід використовувати подовжувачі і розгалужувачі.

! Не допускається різкий вигин і затиснення кабелю.

! Заміна кабелю електричного живлення повинна вироблятися тільки технічними працівниками, що мають відповідну кваліфікацію

Попередження! У випадку, якщо ці правила не дотримуються, компанія-виготовлювач не несе ніякої відповідальності.

### Перший цикл прання

Після того, як пристрій установлений, але перед тим, як зробити перше прання, слід запустити цикл прання 3 з мийним засобом, але без білизни.

| Технічні дані                                                                        |                                                                                                                                                                                        |
|--------------------------------------------------------------------------------------|----------------------------------------------------------------------------------------------------------------------------------------------------------------------------------------|
| Модель                                                                               | IWSC 4085                                                                                                                                                                              |
| Розміри                                                                              | ширина 59,5 см<br>висота 85 см<br>глибина 44 см                                                                                                                                        |
| Місткість                                                                            | від 1 до 4,5 кг                                                                                                                                                                        |
| Електричне живлення                                                                  | дані наведені на таблиці з технічними даними, закріпленій на корпусі машини                                                                                                            |
| Параметри подаваної води                                                             | Максимальний тиск 1 Мпа (10 бар)<br>Мінімальний тиск 0,05 Мпа (0,5 бар)<br>Ємкість барабана 40 літрів                                                                                  |
| Швидкість обертання барабана                                                         | До 800 обертів у хвилину                                                                                                                                                               |
| Програми економії енергії відповідно до нормативу EN60456                            | Програма 2; температура 60 °C; завантаження 4,5 кг                                                                                                                                     |
|  | Пристрій відповідає вимогам наступних директив ЄС:<br>- 89/336/ЄЕС від 03/05/89 (Електромагнітна сумісність) і наступні зміни<br>- 2001/96/ЄС<br>- 2006/95/ЄС (низьковольтні пристрої) |

# Опис пральної машини й запуск циклу прання

UA

## Панель керування

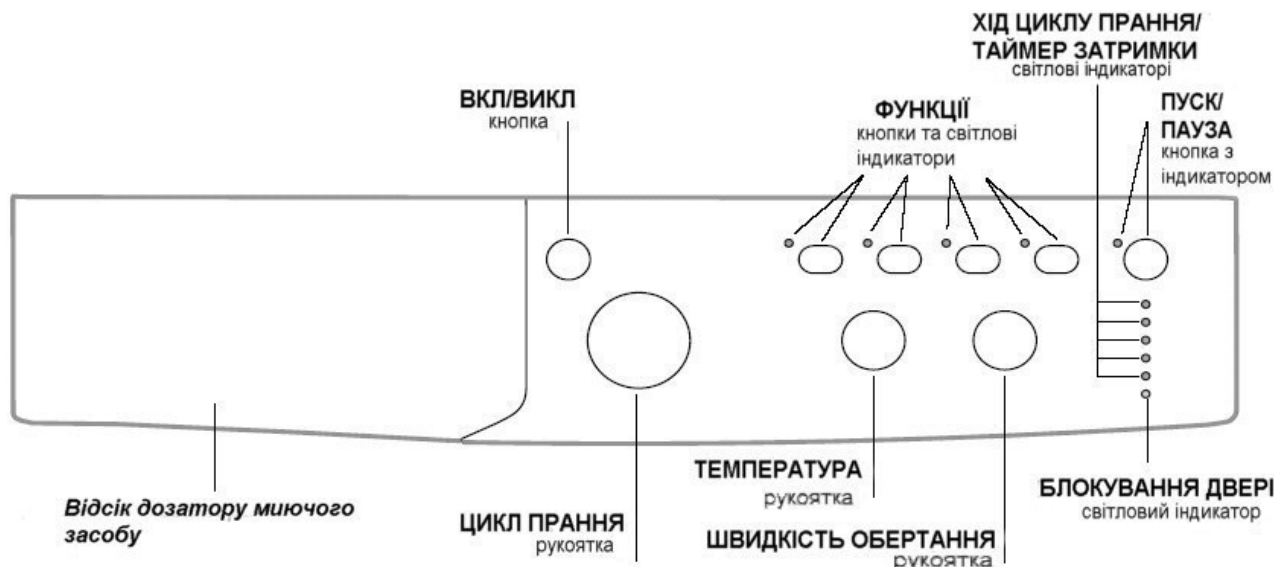

**Дозатор мийного засобу:** використовується для дозування прального порошку й додаткових мийних засобів (див. розділ "Мийні засоби й білизна").

**Кнопка включення/вимикання (ON/OFF):** робить включення й вимикання пральної машини.

**Рукоятка циклу прання (WASH CYCLE):** дозволяє програмувати цикли прання. У той час, коли йде прання, рукоятка не повертається.

**Кнопки функцій (FUNCTION) і світлові індикатори:** використовуються для вибору наявних функцій. Після вибору функції відповідний світловий індикатор світиться постійно.

**Рукоятка температури (TEMPERATURE):** дозволяє встановити температуру або цикл холодного прання (див. розділ "Настроювання").

**Рукоятка швидкості обертання (SPIN SPEED):** дозволяє встановити швидкість обертання барабана, або повністю зупинити обертання (див. розділ "Настроювання").

**Світлові індикатори ходу циклу прання / таймера затримки (WASH CYCLE PROGRESS / DELAY TIMER):** служать для контролю над протіканням циклу прання. Світлий індикатор показує, яка з фаз зараз виконується.

Якщо встановлено функцію таймера затримки, то на індикацію виводиться час, що залишився до запуску циклу прання (див. наступну сторінку).

**Світловий індикатор блокування двері (DOOR LOCKED):** показують, чи можна відкрити дверцята машини (див. наступну сторінку).

**Кнопка пуску/паузи (START/PAUSE) зі світловим індикатором:** дозволяє запускати або припиняти цикли прання.

**Зауваження:** для того, щоб зупинити цикл, прання, що виконується, слід натиснути цю кнопку; відповідний світловий індикатор почне мигати жовтогарячими кольорами, а світловий індикатор фази циклу, що виконується в даний момент, залишиться світитися постійно. Якщо індикатор

блокування двері DOOR LOCKED  не горить, то можна відкрити двері.

Для того, щоб запустити цикл прання з того місця, де він був перерваний, варто знову натиснути цю кнопку.

### Режим очікування (готовності до запуску)







Відповідно до нових нормативів економії енергії ця пральна машина обладнана автоматичною системою переходу в режим очікування. Система спрацьовує в тому випадку, якщо протягом декількох хвилин не виробляється ніяких дій. Для переходу в робочий режим слід короткочасно натиснути кнопку включення (ON/OFF) і трохи почекати.

## Світлові індикатори









Світлові індикатори надають Вам дуже важливу інформацію. От що вони можуть показати:

### Запуск із затримкою

Якщо функція таймера затримки активізований (див. розділ "Настроювання"), то після того, як запусканий цикл прання, починає мигати індикатор, що відповідає обраному періоду затримки:

|          |                                                                                   |                                                                                   |
|----------|-----------------------------------------------------------------------------------|-----------------------------------------------------------------------------------|
| 3 години |  |  |
| 6 годин  |  |  |
| 9 годин  |  |  |
| 12 годин |  |  |

У міру проходження часу на індикацію виводиться залишок затримки й починає мигати відповідний індикатор:

|          |                                                                                     |                                                                                     |
|----------|-------------------------------------------------------------------------------------|-------------------------------------------------------------------------------------|
| 3 години |    |    |
| 6 годин  |    |    |
| 9 годин  |   |   |
| 12 годин |  |  |





Обрана програма прання запусниться відразу ж, як мине обраний час затримки.

### Запуск циклу прання

1. Включіть пральну машину натисканням кнопки ON/OFF. На кілька секунд займуться всі світлові індикатори, потім вони вимкнуть, залишиться тільки пульсувати індикатор запуску/паузи (START/PAUSE).
2. Завантажте білизну й закрийте двері машини.
3. Установіть рукоятку вибору циклу прання WASH CYCLE на бажану програму.
4. Установіть температуру прання (див. розділ "Настроювання").
5. Установіть швидкість обертання барабана (див. розділ "Настроювання").
6. Відмірте необхідну кількість прального порошку й потрібних добавок (див. розділ "Мийні засоби й типи білизни").
7. Виберіть потрібні функції.
8. Для початку циклу прання натисніть кнопку запуску / паузи START / PAUSE. Відповідний індикатор займеться нормальним зеленим кольором.  
Для скасування обраного циклу прання варто перервати роботу машини натисканням кнопки START / PAUSE і вибрати інший цикл прання.
9. Після закінчення циклу прання включиться світловий індикатор **END**. Як тільки вимкнеться індикатор блокування двері  **DOOR LOCKED**, можна буде відкрити двері. Вийміть білизну й залишіть двері відкритою, щоб забезпечити повну просушку барабана. Натисканням кнопки ON/OFF вимкнете пральну машину.

### Світлові індикатори фази циклу прання

Після того, як обраний і запусканий бажаний цикл прання, світлові індикатори починають перемикатися один за одним, показуючи фази циклу, що виконуються в даний момент.

|                     |                                                                                     |
|---------------------|-------------------------------------------------------------------------------------|
| Прання              |  |
| Полоскання          |  |
| Віджим у барабані   |  |
| Злив води           |  |
| Кінець циклу прання |  |

### Кнопки функцій і відповідні світлові індикатори

Коли обрана будь-яка функція, починає світитися відповідний індикатор.

Якщо обрана функція не сумісна із запрограмованим циклом прання, то відповідний світловий індикатор буде мигати, і ця функція не буде активована.

Якщо обрана функція не сумісна з іншою функцією, що була обрана раніше, те світловий індикатор, що відповідає першій обраній функції, почне мигати, і буде виконана тільки друга функція. Світловий індикатор, що відповідає виконуваний функції, буде світитися постійно.

### Світловий індикатор блокування двері



Коли цей індикатор світиться, дверця в корпусі машини заблоковані, і їх неможливо відкрити. Перед відкриттям дверей слід переконаватися в тому, що цей світловий індикатор вимкнений (час очікування близько 3 хвилин). Для того, щоб відкрити двері під час виконання циклу прання, слід натиснути кнопку запуску/паузи START/PAUSE; двері можна будуть відкрити після того, як вимкнеться індикатор блокування DOOR LOCKED.

! Швидке миготіння індикаторів "фаз програми" і світіння індикатора блокування двері показують несправність (див. розділ "Пошук й усунення несправностей").

# Різні цикли прання

UA

Таблиця циклів прання

| Цикли прання                                                                        | Опис циклу прання                                                                                                  | Температура макс. (°C) | Швидкість макс. (об/хв) | Мийні засоби |        |              |                     | Максимальне завантаження (кг) |        | Тривалість циклу |        |
|-------------------------------------------------------------------------------------|--------------------------------------------------------------------------------------------------------------------|------------------------|-------------------------|--------------|--------|--------------|---------------------|-------------------------------|--------|------------------|--------|
|                                                                                     |                                                                                                                    |                        |                         | Замочування  | Прання | Відбілювання | Пом'якшувач тканини | Норма                         | Економ | Норма            | Економ |
| <b>Звичайна (щоденна) прання</b>                                                    |                                                                                                                    |                        |                         |              |        |              |                     |                               |        |                  |        |
| 1                                                                                   | Бавовна із замочуванням: дуже сильно забруднені білі речі                                                          | 90°                    | 800                     | ●            | ●      | —            | ●                   | 4,5                           | —      | 171              | —      |
| 2                                                                                   | Бавовна: дуже сильно забруднені білі речі                                                                          | 90°                    | 800                     | —            | ●      | ●            | ●                   | 4,5                           | —      | 155              | —      |
| 2                                                                                   | Бавовна (1): сильно забруднені білі речі й кольорові зі стійким фарбуванням                                        | 60°                    | 800                     | —            | ●      | ●            | ●                   | 4,5                           | —      | 153              | —      |
| 2                                                                                   | Бавовна (2): сильно забруднені білі речі й кольорові з нестійким фарбуванням                                       | 40°                    | 800                     | —            | ●      | ●            | ●                   | 4,5                           | —      | 147              | —      |
| 3                                                                                   | Бавовна: сильно забруднені білі речі й кольорові зі стійким фарбуванням                                            | 60°                    | 800                     | —            | ●      | ●            | ●                   | 4,5                           | 2,5    | 130              | 104    |
| 4                                                                                   | Полфарбована бавовна (3): злегка забруднені білі речі й кольорові з нестійким фарбуванням                          | 40°                    | 800                     | —            | ●      | ●            | ●                   | 4,5                           | 2,5    | 92               | 71     |
| 5                                                                                   | Синтетика: сильно забруднені речі зі стійким фарбуванням                                                           | 60°                    | 800                     | —            | ●      | ●            | ●                   | 2,5                           | 1,5    | 85               | 72     |
| 6                                                                                   | Синтетика: злегка забруднені речі зі стійким фарбуванням                                                           | 40°                    | 800                     | —            | ●      | ●            | ●                   | 2,5                           | 1,5    | 71               | 60     |
| <b>Спеціальні види прання</b>                                                       |                                                                                                                    |                        |                         |              |        |              |                     |                               |        |                  |        |
| 7                                                                                   | Вовна: вовна, кашемір і т.п.                                                                                       | 40°                    | 600                     | —            | ●      | —            | ●                   | 1                             | —      | 55               | —      |
| 8                                                                                   | Шовк/фіранки: одяг із шовку й віскози, нижня білизна                                                               | 30°                    | 0                       | —            | ●      | —            | ●                   | 1                             | —      | 55               | —      |
| 9                                                                                   | Джинси                                                                                                             | 40°                    | 800                     | —            | ●      | —            | ●                   | 2,5                           | —      | 70               | —      |
| 10                                                                                  | Експрес: швидко освіжити мало забруднений одяг (не припустимо для вовни, шовку й одяги, що вимагає ручного прання) | 30°                    | 800                     | —            | ●      | —            | ●                   | 1,5                           | —      | 15               | —      |
| <b>Спортивне спорядження</b>                                                        |                                                                                                                    |                        |                         |              |        |              |                     |                               |        |                  |        |
| 11                                                                                  | Інтенсивні види спорту                                                                                             | 30°                    | 600                     | —            | ●      | —            | ●                   | 2,5                           | —      | 78               | —      |
| 12                                                                                  | Легкі види спорту                                                                                                  | 30°                    | 600                     | —            | ●      | —            | ●                   | 2,5                           | —      | 68               | —      |
| 13                                                                                  | Спортивне взуття                                                                                                   | 30°                    | 600                     | —            | ●      | —            | ●                   | Макс. 2 пари                  | —      | 50               | —      |
| <b>Неповні цикли прання</b>                                                         |                                                                                                                    |                        |                         |              |        |              |                     |                               |        |                  |        |
|  | Полоскання                                                                                                         | —                      | 800                     | —            | —      | ●            | ●                   | 4,5                           | —      | 36               | —      |
|  | Віджим                                                                                                             | —                      | 800                     | —            | —      | —            | —                   | 4,5                           | —      | 16               | —      |
|  | Злив води                                                                                                          | —                      | 0                       | —            | —      | —            | —                   | 4,5                           | —      | 2                | —      |

Інформація, наведена в таблиці, може служити тільки для довідок

Для всіх іспитових лабораторій:

- 1) Випробування циклу прання мусять проводитися відповідно до нормативу EN 60456: цикл прання 2 при температурі 60°C.
- 2) Довгий цикл прання для бавовни: цикл прання 2 при температурі 40°C.
- 3) Короткий цикл прання для бавовни: цикл прання 4 при температурі 40°C.

## Спеціальні цикли прання

**Експрес** (цикл прання 10) призначений для швидкого прання злегка забрудненого одягу: він триває всього близько 15 хвилин, дозволяючи заощаджувати час й електроенергію. При виборі цього циклу прання (номер 10 при 30°C) можливо одночасно прати вироби з різних тканин (крім вовни й шовку) з максимальним завантаженням 1,5 кг.

**Інтенсивні види спорту** (цикл прання 11) призначений для прання не сильно забрудненого спортивного одягу (спортивні костюми, шорти й т.п.); Для одержання найкращих результатів рекомендується не перевищувати максимального завантаження, зазначеної в "Таблиці циклів прання". Ми рекомендуємо використати рідкі мийні засоби й дозувати їх з розрахунком на половинне завантаження машини.

**Легкі види спорту** (цикл прання 12) призначений для прання слабо забрудненого спортивного одягу (спортивні костюми, шорти й т.п.); Для одержання найкращих результатів рекомендується не перевищувати максимального завантаження, зазначеної в "Таблиці циклів прання". Ми рекомендуємо використати рідкі мийні засоби й дозувати їх з розрахунком на половинне завантаження машини.

**Спортивне взуття** (цикл прання 13) призначений для прання спортивного взуття. Для одержання найкращих результатів не слід прати більше 2 пар взуття одночасно.

## Установка температури

Повертанням рукоятки TEMPERATURE можна встановити температуру прання (дані наведені в *Таблиці циклів прання*).

Температура може бути знижена, або встановлена на прання холодною водою .

Пральна машина автоматично не допустить установку більш високої температури, чим максимальне значення для обраного циклу прання.

## Установка швидкості обертання

Повертанням рукоятки SPIN SPEED можна встановити швидкість обертання барабана для обраного циклу прання.

Для кожного із циклів прання припустимі наступні максимальні швидкості обертання барабана:

| Цикл прання       | Максимальна швидкість барабана |
|-------------------|--------------------------------|
| Бавовняні тканини | 800 об/хв                      |
| Синтетика         | 800 об/хв                      |
| Вовна             | 600 об/хв                      |
| Шовк              | тільки промивання              |

Швидкість обертання барабана може бути зменшена, або цикл віджиму може бути повністю виключений. Для цього необхідно вибрати символ .

Пральна машина автоматично не допустить установку більше високої швидкості обертання, чим максимальне значення для обраного циклу прання.

## Функції

У цій пральній машині передбачені різні функції прання, які забезпечують досягнення чудових результатів при кожному пранні.



Для активації цих функцій досить виконати наступні дії:

1. Натиснути кнопку, що відповідає бажаній функції;
2. Світіння індикатора показує активізацію відповідної функції.

Примітка: Якщо світловий індикатор мигає з великою частотою, це сигналізує про те, що дана конкретна функція не може бути обрана разом із установленим циклом прання.

## EcoTime



При виборі цієї функції Ви зможете акуратно відрегулювати швидкість обертання барабана, температуру й подачу води відповідно до зменшеного навантаження при пранні слабко забрудненої бавовни або синтетичних тканин (див. *"Таблицю циклів прання"*). Функція "EcoTime" дозволяє стирати за більше короткий час, забезпечуючи тим самим економію води й електроенергії. Ми рекомендуємо використати при цьому рідкий мийний засіб, відмірявши його вручну відповідно до завантаження машини.

! Ця функція не може використатися разом із циклами прання 1, 2, 7, 8, 9, 10, 11, 12, 13, , , .



### Видалення плям



Цикл відбілювання призначений для видалення плям, що важко видаляються. Не забудьте, будь ласка, налити відбілювач у додатковий відсік 4 (див. *розділ "Цикл відбілювання"*).

! Ця функція не може використатися разом із циклами прання 1, 7, 8, 9, 10, 11, 12, 13, , .



### Додаткове полоскання

При виборі цієї функції збільшується ефективність полоскання, що гарантує повне видалення залишків мийних засобів. Особливо це важливо для людей із чутливою шкірою.

! Ця функція не може використатися разом із циклами прання 10, , .



### Таймер затримки

Цей таймер дозволяє затримати початок виконання циклу прання на строк до 12 годин.

Натисніть цю кнопку кілька разів, щоб світловий індикатор показав той час затримки, що Вам необхідно. При п'ятому натисканні цієї кнопки функція таймера вимикається.

**Зауваження:** Після натискання кнопки START/PAUSE час затримки може тільки зменшуватися доти, поки не відбудеться запуск установленої програми.

! Ця функція працює разом з будь-якою програмою прання.

# Мийні засоби й типи білизни

UA

## Блок дозатора мийних засобів

Гарні результати прання залежать також від правильного дозування мийного засобу. Додавання занадто великої кількості мийного засобу не обов'язково приводить до більш ефективного прання, але може викликати появу відкладень на внутрішніх поверхнях пральної машини й привести до забруднення навколишнього середовища.

! Не слід використати мийні засоби для ручного прання, оскільки вони утворюють занадто рясну піну.

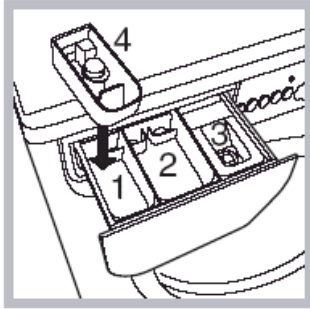

Відкрийте блок дозатора мийних засобів і додайте в нього мийний засіб або додаткові компоненти для прання, як описано нижче.

### Відсік 1: Мийний засіб для замочування (порошок)

Перед тим, як насипати мийний засіб, переконаєтеся в тім, що відсік 4 знято.

### Відсік 2: Мийний засіб для циклу прання (порошок або рідина)

Рідкий мийний засіб повинен бути налиті тільки безпосередньо перед запуском циклу прання.

### Відсік 3: Додаткові засоби (пом'якшувачі тканини й т.п.)

Пом'якшувач тканини не слід наливати вище сітки.

### Відсік 4: Відбілювач

### Цикл відбілювання

! Традиційний відбілювач повинен використатися для міцних білих тканин, а м'який відбілювач – для пофарбованих тканин, синтетики й вовни.

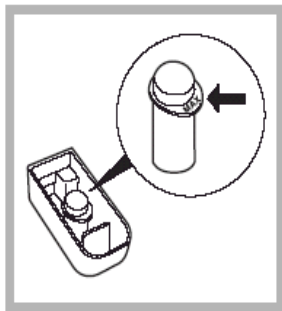

Ця можливість особливо зручна при видаленні плям. Додатковий відсік 4 (входить у комплект поставки) уставляється у відсік 1. При заповненні відсіку відбілювачем будьте уважні, щоб рівень не перевищив відмітку "max", нанесеної на центральному штирі (див. малюнок). Для того, щоб

запустити тільки цикл відбілювання, слід заповнити відсік 4 відбілювачем, запустити програму полоскання "Rinse" й активувати функцію видалення плям. При відбілюванні під час циклу прання відбілювач, що використовується разом з мийним засобом і пом'якшувачем тканини, створює потрібний процес прання й забезпечує роботу функції видалення плям. Використання додаткового відсіку 4 не дозволяє використати функцію замочування.

## Підготовка білизни

- Білизну слід поділити по наступних ознаках:
  - тип матеріалу або символ на етикетці;
  - кольори: кольоровий одяг окремо від білого.
- Звільніть всі кишені одягу й перевірте гудзики.
- Не слід перевищувати зазначених обсягів завантаження, які ставляться до сухої білизни:
  - Міцні тканини: максимум 4,5 кг
  - Синтетичні тканини: максимум 2,5 кг
  - Ніжні тканини: максимум 2 кг
  - Вовна: максимум 1 кг
  - Шовк: максимум 1 кг

## Скільки важать речі, що будуть пратися?

- 1 простирadlo 400 - 500 г
- 1 наволочка 150 - 200 г
- 1 скатертина 400 - 500 г
- 1 купальний халат 900 - 1200 г
- 1 рушник 150 - 250 г

## Види одягу, що вимагають спеціальних мір обережності

**Вовна:** всі види вовняного одягу можуть бути випрані із застосуванням програми 7, навіть якщо на них є етикетка "прати тільки вручну". Для одержання найкращих результатів варто використовувати спеціальні мийні засоби й не перевищувати норми завантаження 1 кг.

**Шовк:** для прання будь-якого шовкового одягу варто використовувати спеціальний цикл прання 8. Ми рекомендуємо використовувати спеціальні мийні засоби, призначені для прання ніжних видів одягу.

**Фіранки:** Згорніть фіранки й складіть їх у наволочку або сітчастий мішок. Слід використовувати цикл прання 8.

**Джинси:** Перед пранням варто вивернути одяг наворіт. Застосуйте рідкий мийний засіб. Варто застосувати програму 9.

## Система балансування навантаження

Перед кожним циклом обертання барабан якийсь час обертається зі швидкістю, більш високою, ніж швидкість при пранні. Це зроблено для того, щоб уникнути сильних вібрацій і розподілити навантаження усередині барабана більш рівномірно. Якщо після декількох спроб навантаження не вдалося правильно збалансувати, то барабан буде обертатися зі швидкістю нижче заданої. Якщо навантаження не збалансоване в значній мірі, то пральна машина виконує процес перерозподілу замість обертання. Для підтримки кращого розподілу навантаження й балансування, ми рекомендуємо під час завантаження машини змішувати великі й дрібні предмети одягу.



! Ця пральна машина розроблена й виготовлена відповідно до міжнародних нормативів безпеки. Наступна інформація має відношення до забезпечення безпеки. Вона повинна бути прочитана дуже уважно.

### Загальні міри безпеки

- Цей пристрій призначений тільки для використання в домашніх умовах.
- Пральна машина повинна використовуватися тільки повнолітніми особами, відповідно до інструкцій, наведеними в дійсному керівництві.
- Не доторкайтеся до машини босоніж, а також із сирими або мокрими руками або ногами.
- При відключенні пристрою від електричної мережі не допускається тягнути вилку за кабель.
- Не допускається відкривати відсік дозатора мийного засобу під час роботи машини.
- Не слід доторкатися до води, що зливається з машини, оскільки вона може мати дуже високу температуру.
- Ніколи не прикладайте зусиль до дверцят машини. Це може привести до ушкодження механізму блокування, що запобігає випадковому відкриттю.
- Якщо відбулася поломка пристрою, у жодному разі не слід доторкатися до внутрішніх механізмів або намагатися відремонтувати їх самостійно.
- Не підпускайте дітей до машини під час її роботи.
- Під час циклу прання дверцята машини може сильно нагрітися.
- Якщо необхідно перемістити машину, то варто діяти вдвох або втрох з максимальною обережністю. Ніколи не намагайтеся перенести машину самостійно, вона має значну вагу.
- Перед завантаженням білизни в пральну машину переконайтеся в тому, що барабан порожній.

### Ліквідація машини

- Ліквідація пакувальних матеріалів: слід дотримуватися місцевих нормативів і правила, які можуть завадати повторного використання пакувальних матеріалів.
- Європейська директива 2002/96/ЄС про непотрібне електричне й електронне встаткування вимагає, щоб старі домашні електричні пристрої не ліквідувалися на звичайних муніципальних смітниках без сортування. Старі пристрої повинні збиратися окремо з метою оптимізації відновлення й повторного використання складових матеріалів, а також зменшення впливу на здоров'я людей і навколишнє середовище. Символ "перекресленого сміттевого візка" на виробі нагадує Вам про те, що у випадку ліквідації пристрою його слід здати окремо. Споживачі повинні звертатися в місцеву адміністрацію або до постачальника, де можна одержати інформацію про правила ліквідації старих пристроїв.

### Відкриття дверцят машини вручну

У випадку, коли неможливо відкрити дверцята машини внаслідок відключення електрики, а Вам необхідно вийняти білизну, варто діяти в такий спосіб:

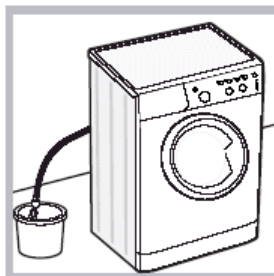

Відрізок, як показано на малюнку.

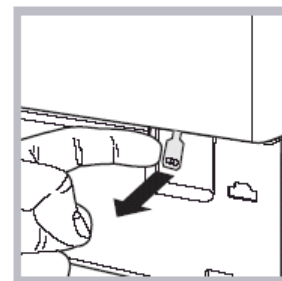
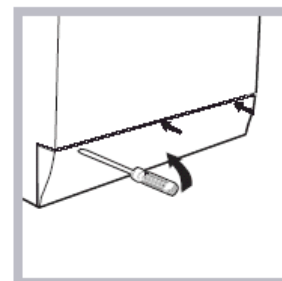

1. Відключить вилку електроживлення від електричної мережі.

2. Переконаєтесь в тім, що рівень води в машині нижче отвору дверцят; якщо це не так, то слід видалити надлишок води за допомогою зливного шланга. Воду зливати в

3. За допомогою викрутки зніміть панель, що закриває нижню передню частину пральної машини (див. малюнок).

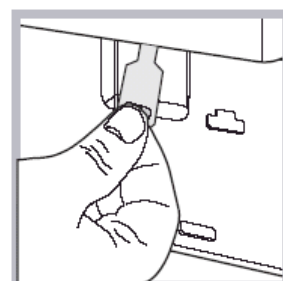

4. Тягніть назовні язичок, як показано на малюнку, доти, поки пластикова тяга не вийде з положення фіксації. Потім одночасно вштовхніть язичок усередину й відкрийте дверцята.

5. Снову встановіть панель. Перед тим, як пригорнути панель до пристрою, переконаєтесь в тому, гачки точно встали на потрібні місця.

## Відключення води й електроживлення

- Закрийте водопровідний кран після кожного циклу прання. Це дозволяє зменшити зношування гідравлічної системи усередині пральної машини й попередити витіки.
- Під час очищення пральної машини й при виконанні будь-яких робіт з технічного обслуговування слід відключити машину від електричної мережі.

## Очищення пральної машини

Зовнішні частини й гумові компоненти пристрою можуть бути очищені за допомогою м'якої тканини, змоченою злегка теплою мильною водою. Не допускається використання розчинників або абразивів.

## Очищення дозатора мийних засобів

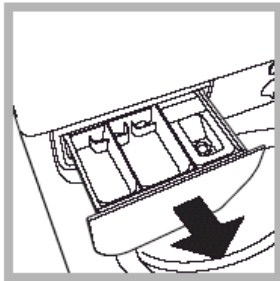

Для зняття дозатора його варто підняти й витягнути назовні (див. малюнок). Мити дозатор треба під струменем води. Цю операцію варто робити досить часто.

## Догляд за дверцятами й барабаном пристрою

- Завжди залишайте дверцята пристрою відкритими, щоб попередити появу неприємних запахів.

## Очищення насоса

Пральна машина обладнана самоочисним насосом, що не вимагає технічного обслуговування. Час від часу невеликі предмети (наприклад, монети або гудзики) можуть упасти в попередню камеру, що розташована в нижній частині машини. Ця камера спеціально призначена для захисту насоса від подібних предметів.

**! Переконайтеся в тім, що цикл прання закінчений і відключить пристрій від електричної мережі.**

Для доступу до попередньої камери варто виконати наступні дії:

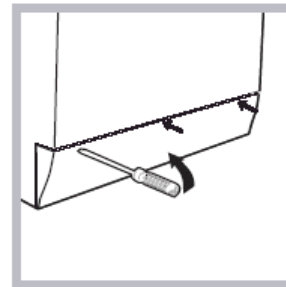

1. За допомогою викрутки зніміть панель кришки, розташовану в нижній передній частині машини (див. малюнок);

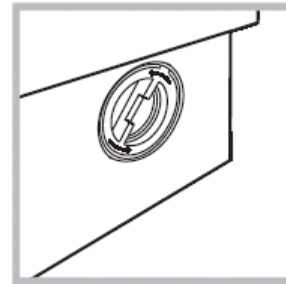

2. Відверніть кришку поворотом проти вартовий стрілки (див. малюнок). При цьому може витекти невелика кількість води. Це цілком нормально;

3. Ретельно очистіть внутрішню порожнину;
4. Снову вверніть кришку;
5. Снову встановіть панель. Перед тим, як притиснути панель до пристрою, переконайтеся в тому, що гачки точно встали на потрібні місця.

## Перевірка шланга подачі води

Шланг подачі води варто перевіряти не рідше одного разу в рік. Якщо виявлені які-небудь дефекти поверхні, шланг варто негайно замінити; під час циклів прання коливання тиску бувають дуже різкими, будь-який дефект шланга може привести до його розриву.

**! Ніколи не користуйтеся шлангами, які вже були у використанні.**

Ваша пральна машина може перестати працювати. Перед тим, як звернутися в Центр технічної допомоги (див. розділ "Технічна допомога"), варто переконатися в тім, що ця проблема не може бути вирішена простими засобами. У цьому Вам допоможе список, наведений нижче.

| Проблема                                                                                                                                                                           | Можливі причини й міри усунення                                                                                                                                                                                                                                                                                                                                                                                                                                                                                                                                                                                                                                                                                                                                                                                                             |
|------------------------------------------------------------------------------------------------------------------------------------------------------------------------------------|---------------------------------------------------------------------------------------------------------------------------------------------------------------------------------------------------------------------------------------------------------------------------------------------------------------------------------------------------------------------------------------------------------------------------------------------------------------------------------------------------------------------------------------------------------------------------------------------------------------------------------------------------------------------------------------------------------------------------------------------------------------------------------------------------------------------------------------------|
| <b>Пральна машина не включається</b>                                                                                                                                               | <ul style="list-style-type: none"> <li>• Качана пристрою не повністю вставлена в мережну розетку, або відсутній контакт;</li> <li>• У будинку відключена електрика.</li> </ul>                                                                                                                                                                                                                                                                                                                                                                                                                                                                                                                                                                                                                                                              |
| <b>Не запускається цикл прання</b>                                                                                                                                                 | <ul style="list-style-type: none"> <li>• Не повністю закриті дверцята пральної машини;</li> <li>• Не натиснута кнопка включення ON/OFF;</li> <li>• Не натиснута кнопка запуску / паузи START / PAUSE;</li> <li>• Не відкритий водопровідний кран;</li> <li>• Установлено функцію запуску із затримкою (див. розділ "Настроювання")</li> </ul>                                                                                                                                                                                                                                                                                                                                                                                                                                                                                               |
| <b>У пральну машину не надходить вода (світловий індикатор для першого етапу циклу прання швидко мигає)</b>                                                                        | <ul style="list-style-type: none"> <li>• Шланг подачі води не підключений до водопровідного крана;</li> <li>• Шланг зігнутий або перекручений;</li> <li>• Водопровідний кран не відкритий;</li> <li>• У будинку відсутня подача води;</li> <li>• Занадто низький тиск води в системі;</li> <li>• Кнопка запуску / зупинки START / PAUSE не натиснута.</li> </ul>                                                                                                                                                                                                                                                                                                                                                                                                                                                                            |
| <b>Пральна машина постійно набирає й зливає воду</b>                                                                                                                               | <ul style="list-style-type: none"> <li>• Зливальний шланг закріплений на неправильній висоті. Повинне бути від 65 до 100 см від підлоги (див. розділ "Установка");</li> <li>• Вільний кінець зливального шланга перебуває під водою (див. розділ "Установка");</li> <li>• Дренажна система будинку не має труби усмоктування.</li> </ul> <p>Якщо після проведення всіх перевірок й усунення несправностей проблема залишається, виключите водопровідний кран, відключите електроживлення пристрою й звернетесь в службу Технічної допомоги. Якщо Ваша квартира перебуває на одному з верхніх поверхів будинку, то причина, по якій пральна машина постійно набирає й зливає воду, може полягати в дренажній системі. У дренажних системах будинків можуть бути встановлені спеціальні клапани, які дозволяють виключити цю незручність.</p> |
| <b>Пральна машина не зливає воду або не обертається.</b>                                                                                                                           | <ul style="list-style-type: none"> <li>• Цикл прання не містить у собі злив води: у деяких циклах прання потрібен запуск зливу вручну;</li> <li>• Зігнуто або перекручений зливальний шланг (див. розділ "Установка");</li> <li>• Засмічено дренажну трубу.</li> </ul>                                                                                                                                                                                                                                                                                                                                                                                                                                                                                                                                                                      |
| <b>Пральна машина сильно вібрає під час циклу обертання</b>                                                                                                                        | <ul style="list-style-type: none"> <li>• Під час установки не було зроблене повне розблокування барабана (див. розділ "Установка");</li> <li>• Пральна машина не вирівняна (див. розділ "Установка");</li> <li>• Пральна машина затиснута між шафами й стінами (див. розділ "Установка").</li> </ul>                                                                                                                                                                                                                                                                                                                                                                                                                                                                                                                                        |
| <b>У пральній машині протікає вода</b>                                                                                                                                             | <ul style="list-style-type: none"> <li>• Шланг подачі води прикручений неправильно (див. розділ "Установка");</li> <li>• Заблоковано дозатор мийних засобів (інструкція з розблокування наведена в розділі "Безпека й технічне обслуговування");</li> <li>• Неправильно зафіксований зливальний шланг (див. розділ "Установка").</li> </ul>                                                                                                                                                                                                                                                                                                                                                                                                                                                                                                 |
| <b>Мигають світлові індикатори фаз програми й запуску / паузи, а один з індикаторів фази програми, що виконується, й індикатор блокування двері DOOR LOCKED світяться постійно</b> | <ul style="list-style-type: none"> <li>• Варто виключити машину, від'єднати її від всіх джерел живлення, почекати близько 1 хвилини, і знову включити.</li> </ul> <p>Якщо проблема збереглася, то необхідно звернутися в Службу технічної допомоги.</p>                                                                                                                                                                                                                                                                                                                                                                                                                                                                                                                                                                                     |
| <b>Занадто багато піни</b>                                                                                                                                                         | <ul style="list-style-type: none"> <li>• Мийний засіб не придатний для машинного прання (повинна бути напис "для машинного прання", або "для ручного й машинного прання", або аналогічна).</li> <li>• Використано занадто багато мийного засобу.</li> </ul>                                                                                                                                                                                                                                                                                                                                                                                                                                                                                                                                                                                 |

## Сервісне обслуговування

---

UA

**Перед тим, як викликати Службу технічної допомоги, варто виконати наступні дії:**

- Перевірте, чи не зможете Ви вирішити проблему *самостійно* (див. розділ "Пошук й усунення несправностей");
- Запустите знову програму прання, щоб перевірити, чи не вирішилася проблема;
- Якщо це не так, звернетесь в Центр технічної допомоги по телефону, номер якого зазначений у гарантійному сертифікаті.

**!** Завжди звертайтеся по допомогу до авторизованих технічних фахівців.

**При зверненні необхідно мати під рукою таку інформацію:**

- Вид проблеми;
- Модель пристрою (із графі Mod.);
- Серійний номер пристрою (із графі S/N).

Цю інформацію можна знайти на інформаційній табличці, прикріпленій до задньої стінки пральної машини, а також у передній частині пристрою при відкритих дверцятах.