

SMX-K40BP/SMX-K40SP/SMX-K40LP
SMX-K44BP/SMX-K44SP/SMX-K44LP
SMX-K45BP/SMX-K45SP/SMX-K45LP
SMX-K400BP/SMX-K400SP/SMX-K400LP
SMX-K442BP

Видеокамера со встроенной памятью

руководство пользователя



УДИВИТЕЛЬНЫЕ ВОЗМОЖНОСТИ

Благодарим за приобретение продукции компании Samsung. Для получения полного пакета услуг зарегистрируйтесь по адресу:

www.samsung.com/register

SAMSUNG

основные функции видеокамеры со встроенной памятью

Цветной широкоэкранный ЖК-монитор с высоким разрешением (2,7-дюймовый широкоэкранный ЖК-монитор TFT)

В видеокамере Samsung со встроенной памятью используется 2,7-дюймовый широкоэкранный ЖК-дисплей с 230 тыс. пикселей, который обеспечивает мониторинг изображения с яркими и четкими цветами. Кроме того, усовершенствованное Усилитель ЖК с возможностью регулировки цветности и яркости в зависимости от условий освещения экрана обеспечивает улучшенный мониторинг даже при ярком солнечном освещении.

Кодирование H.264 (MPEG4 part 10/Advanced Video Coding)

В новейшей технологии H.264 применяется высокая скорость сжатия видео; это позволяет резко увеличить время записываемых файлов на носителях с прежним объемом памяти.

Простой и удобный интерфейс пользователя.

Предназначен для обеспечения оптимального и простого использования благодаря эргономичной конструкции, включающей настраиваемое расположение кнопок для записи и воспроизведения, а также других часто используемых функций. Кроме того, усовершенствованный графический интерфейс пользователя отличается новым внешним видом и простотой управления.

В качестве встроенного носителя применяется SSD-диск (твердотельный диск) (16ГБ (только SMX-K44/K442), (32ГБ (только SMX-K45))
SSD-диск, основой которого является флэш-память, используется в видеокамере в качестве встроенной памяти. С помощью SSD-диска камера загружает и считывает данные, а также работает с программным обеспечением гораздо быстрее, чем при использовании обычного жесткого диска. SSD-диск очень стабильный, надежный и производит меньше шума во время работы. SSD-диск потребляет мало электроэнергии, а поэтому не наносит вреда окружающей среде.

Удобные функции

Удобная функция EASY Q позволяет автоматически оптимизировать настройки видеокамеры с памятью в соответствии с условиями съемки, что позволяет даже новичкам добиться отличных результатов.

Увеличение емкости памяти в два раза (16ГБ (только SMX-K44/K442), (32ГБ (только SMX-K45))

Гнездо для внешнего запоминающего устройства видеокамеры со встроенной памятью поддерживает высокеемкостные карты памяти SDHC. Воспроизведение и передача видео, быстрое и легкое использование карты памяти любого типа. Кроме этого слота, видеокамера со встроенной памятью оснащена встроенной флэш-памятью.

Изображение с высоким разрешением через систему DNIe

На видеокамере с памятью имеются следующие функции: 3DNR (3-мерное шумоподавление), воспроизведение цвета с высокой чувствительностью (интеллектуальное воспроизведение цветов), высокопроизводительная функция стабилизации (OIS:оптическая стабилизация изображения) и автоматическое распознавание лица и т.д.

Съемка видов, находящихся дальше поля зрения человека (оптический зум 52X, 65x Intelli-Zoom, и цифровой зум 2200X)

Объектив с мощными оптическими линзами Samsung делает ей ближе, сохраняя при этом качество изображения. Цифровое приближение обеспечивает четкость даже при максимальном увеличении и сокращает искажения по сравнению с предыдущими типами цифровых зумов.

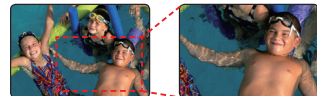
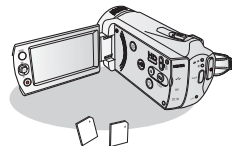
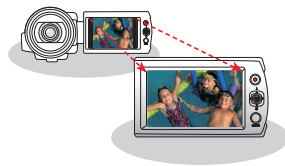

Фотосъемка

Мгновенная съемка движущегося объекта и сохранение сцены в виде фотоизображения.

Функция длительной записи позволит запечатлеть нужный момент

Функция длительной записи позволяет снимать определенные кадры в течение длительного времени, время отснятого материала при этом будет уменьшено. Создавайте профессиональные документальные фильмы или неординарные видеозаписи плывущих облаков, распускающихся цветов и растущих побегов. Используйте эту функцию для записи видео USS (созданного пользователем контента), образовательных программ, а также для других целей.

Незаменима для создания видеозаписей USS Свобода обмена данными!

Со встроенным программным обеспечением для редактирования Intelli-studio можно просто подключить устройство с помощью кабеля USB, при этом выполнять дополнительную установку ПО на PC не нужно. С помощью программы Intelli-studio можно также непосредственно загружать данные на YouTube или Flickr. Обмениваться данными с друзьями стало намного проще.

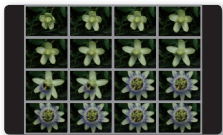

Создайте сборник фрагментов видеозаписей. Покадровая печать

Использование покадровой печати позволяет создать сборное изображение видеозаписи, что дает возможность определить содержание видео. С помощью этой функции из выбранной видеозаписи в произвольном порядке выбираются 16 фотографий и создается одна фотография, которая состоит из 16 кадров.

Эта фотография сохраняется на носителе. Таким образом можно быстро просмотреть видеозапись и определить ее содержание.

Осуществляйте запись простым нажатием кнопки iVIEW!

Эта функция обеспечивает предварительный просмотр изображения в режиме раскадровки перед выполнением печати. Таким образом, можно просмотреть список записанных видеофайлов, не просматривая их полностью.

Преобразование изображений с качеством SD в HD-изображения, функция повышения преобразования!

Вы можете наслаждаться просмотром высококачественного видео, записанного с разрешением SD, если ваш телевизор поддерживает HD-качество. Для этого необходимо установить переключатель **HD OUTPUT**, расположенный на боковой панели видеокамеры, в положение "Вкл.". Эта функция используется при повышении преобразования изображений, записанных с качеством SD, в изображения с качеством HD для воспроизведения на телевизорах HD.



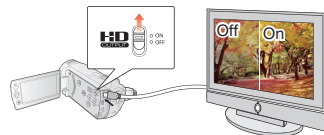

Различные способы воспроизведения благодаря функции просмотра нескольких изображений!

Функция просмотра нескольких изображений сортирует эскизы записанных видеофайлов и фотографий в зависимости от очередности записи, даты записи, и режима iSCENE, который может быть использован для воспроизведения в необходимом порядке.



меры предосторожности

Значки и символы, используемые в данном руководстве пользователя:

 ПРЕДУПРЕЖДЕНИЕ	Несоблюдение инструкций может привести к серьезной травме или смерти.
 ВНИМАНИЕ	Несоблюдение инструкций может привести к получению серьезной травмы или нанесению материального ущерба.
 ВНИМАНИЕ	Чтобы снизить риск возникновения пожара, взрыва, поражения электрическим током или получения травмы при использовании видеокамеры со встроенной памятью, соблюдайте следующие меры предосторожности.
	Отмечает советы или справочные страницы, которые могут оказаться полезными при работе с видеокамерой.

Предупреждающие символы призваны обезопасить пользователя и всех окружающих. Строго следуйте инструкциям, отмеченным данными символами. После ознакомления с разделом о безопасности сохраните его и обращайтесь при возникновении вопросов.

меры предосторожности

Предупреждение!

- Данную видеокамеру можно подключать только к сетевым розеткам с защитным заземлением.
- Не подвергайте батарею чрезмерному нагреванию: не оставляйте на солнце, рядом с огнем и т.п.

Внимание

При неправильной замене батареи существует опасность взрыва.
Для замены используйте только аналогичные батареи.

Чтобы отключить устройство от электросети, необходимо извлечь вилку кабеля питания из розетки, соответственно, вилка всегда должна содержаться в исправном состоянии.

ВАЖНЫЕ СВЕДЕНИЯ ПО ИСПОЛЬЗОВАНИЮ

ПЕРЕД ИСПОЛЬЗОВАНИЕМ ВИДЕОКАМЕРЫ

- В данной видеокамере можно использовать только встроенную флэш-память (16ГБ (только SMX-K44/K442), (32ГБ (только SMX-K45)) большой емкости и внешнюю карту памяти.
- Запись видео производится в формате H.264/AVC (MPEG4 part 10/Advanced Video Coding), совместимом с форматом SD-VIDEO (стандартное разрешение).
- Обратите внимание, что данная видеокамера со встроенной памятью не поддерживает другие цифровые видеоформаты.
- Перед записью важного видеосюжета рекомендуется выполнить пробную запись.
 - Воспроизведите записанный материал и проверьте качество звука и изображения.
- Компания Samsung не несет ответственности за качество записанных материалов, их повреждение или потерю:
 - не компенсируются убытки, нанесенные вследствие неверного осуществления записи, и потери видеоматериала из-за неисправностей в видеокамере или в карте памяти. Компания Samsung также не несет ответственности за содержание записанных аудио- и видеоматериалов;
 - не возмещаются потери записанных данных вследствие ошибки при обращении с видеокамерой, с картой памяти и т.д. Компания Samsung не несет ответственности за убытки, связанные с потерей записанных материалов.
- Рекомендуется делать резервные копии важных записанных данных.
 - Чтобы обеспечить сохранность важных материалов, скопируйте их на компьютер. Для последующего хранения рекомендуется скопировать их на другой носитель информации. См. инструкции по установке программного обеспечения и подключения USB.
- Авторское право. Обратите внимание, что данная видеокамера предназначена только для индивидуального использования.
 - Данные, записанные с помощью других цифровых/аналоговых носителей и устройств на карту памяти этой видеокамеры, защищены законом об авторском праве и не могут использоваться без согласия владельца авторских прав ни в каких других целях, кроме индивидуального использования. Кроме того, если планируется проводить индивидуальную съемку какого-либо коммерческого мероприятия (например, представления, концерта, выставки), настоятельно рекомендуется заранее получить соответствующее разрешение.

ВАЖНЫЕ ЗАМЕЧАНИЯ

- Будьте аккуратны при обращении с жидкокристаллическим дисплеем (ЖКД).
 - ЖК-дисплей - это достаточно хрупкое устройство. Не нажимайте сильно на поверхность экрана, не ударяйте по ней и не подвергайте воздействию острых предметов.
 - При сильном нажатии изображение может стать неравномерным. Если негативный эффект не исчезает, отключите видеокамеру на некоторое время, а затем снова включите.
 - Не кладите видеокамеру открытым ЖК-дисплеем вниз.
 - Закрывайте ЖК-дисплей, когда видеокамера не используется.

важные сведения по использованию

- **Жидкокристаллический дисплей.**
 - ЖК-дисплей - это продукт, созданный с применением высокоточной технологии. Из общего количества пикселей (на экране ЖК-дисплея ок. 230000 пикселей) 0,01% или менее может не гореть (черные точки) или оставаться подсвеченной одним оттенком (красные, синие или зеленые точки). Это не является признаком неисправности, отрицательно влияющей на качество записи, а лишь свидетельствует о несовершенстве современных технологий.
 - ЖК-дисплей будет несколько затемнен при использовании видеокамеры в условиях низких температур или сразу после включения видеокамеры. Нормальная яркость восстановится с нагревом видеокамеры. Не следует беспокоиться: данное явление никак не влияет на качество изображения на носителе.
- **Держите видеокамеру правильно.**
 - Не поднимайте видеокамеру со встроенной памятью за ЖК-дисплей, так как он может отсоединиться и видеокамера со встроенной памятью упадет.
- **Не подвергайте видеокамеру со встроенной памятью агрессивным воздействиям.**
 - Это очень точные устройства, обращайтесь с ним аккуратно: не задевайте о твердые предметы и не роняйте.
 - Не используйте штатив в ситуациях, когда видеокамера со встроенной памятью может подвергнуться сильной вибрации или негативному воздействию.
- **Не допускайте попадания песка или пыли!**
 - Мелкий песок или пыль, попавшие в видеокамеру со встроенной памятью или в адаптер питания переменного тока, могут привести к неисправностям и повреждениям.
- **Не допускайте попадания воды или масла!**
 - Вода или масло, попавшие в видеокамеру со встроенной памятью или в адаптер питания переменного тока, могут стать причиной поражения электрическим током или привести к неисправностям и повреждениям оборудования.
- **Нагрев поверхности видеокамеры.**
 - Корпус видеокамеры со встроенной памятью слегка нагревается при использовании. Это нормальное явление, не сигнализирующее о неисправности.
- **Избегайте экстремальных температур.**
 - Использование видеокамеры со встроенной памятью при температуре выше 40°C или ниже 0°C может сопровождаться отклонениями в записи/воспроизведении.
 - Не оставляйте видеокамеру со встроенной памятью надолго в закрытом автомобиле или на пляже под воздействием высокой температуры. Это может вызвать неисправности.
- **Не направляете видеокамеру прямо на солнце.**
 - Попадание прямых солнечных лучей на объектив видеокамеры со встроенной памятью может вызвать неисправности или привести к возгоранию.
 - Не допускайте воздействия прямых солнечных лучей на ЖК-дисплей видеокамеры со встроенной памятью. Это может вызвать неисправности.
- **Не используйте видеокамеру со встроенной памятью рядом с телевизором или радио.**
 - Включенная видеокамера может вызвать помехи на экране телевизора или в радиосигнале.
- **Не используйте видеокамеру со встроенной памятью рядом с мощными источниками магнитных или радиоволн.**
 - Вблизи от мощных источников магнитных или радиоволн, например, рядом с радиотрансляционными вышками или включенными электроприборами, при записи могут возникнуть помехи в видео- и аудиосигналах. Воспроизведение нормально записанных видео- и аудиоматериалов также может сопровождаться помехами. При особенно сильном воздействии могут возникнуть неисправности.

- **Не подвергайте видеокамеру со встроенной памятью воздействию дыма или пара.**
 - Густой дым или пар могут привести к неисправностям и повреждениям видеокамеры со встроенной памятью.
- **Не используйте видеокамеру со встроенной памятью в среде агрессивных газов.**
 - Использование видеокамеры со встроенной памятью в местах с высокой концентрацией выхлопных газов бензиновых или дизельных двигателей, а также агрессивных газов, например, сероводорода или серы, может вызвать поломку устройства из-за коррозии внешних или внутренних контактов или полное отключение питания из-за коррозии контактов подсоединения аккумулятора.
- **Не используйте видеокамеру со встроенной памятью рядом со сверхзвуковыми увлажнителями воздуха.**
 - Кальций и другие химические вещества, растворенные в воде, рассеиваются в воздухе; они могут оседать на оптическую головку видеокамеры и приводить к неисправностям.
- **Не используйте бензол или растворитель для чистки корпуса видеокамеры со встроенной памятью.**
 - Внешнее покрытие может быть повреждено, а чехол деформирован.
 - При использовании салфеток для химической чистки следуйте соответствующим инструкциям.
- **Храните карту памяти в недоступном для детей месте, поскольку ребенок может случайно ее проглотить.**
- **Чтобы отключить устройство от электросети, необходимо извлечь вилку кабеля питания из розетки, соответственно, вилка всегда должна содержаться в исправном состоянии.**

О РУКОВОДСТВЕ ПОЛЬЗОВАТЕЛЯ

- Благодарим за приобретение видеокамеры Samsung. Перед началом работы с видеокамерой внимательно прочтите руководство пользователя и сохраните его для использования в будущем. В случае возникновения неполадок в работе видеокамеры см. раздел "Поиск и устранение неисправностей".
- Модели 'SMX-K44', 'SMX-K442' оснащены встроенной флэш-памятью объемом 16 ГБ соответственно, в комплект их поставки также входят карты памяти. Модели 'SMX-K45' оснащены встроенной флэш-памятью объемом 32 ГБ соответственно, в комплект их поставки также входят карты памяти. В модели 'SMX-K40', 'SMX-K400' нет встроенной флэш-памяти, с ней используются только карты памяти. Несмотря на то, что модели 'SMX-K40', 'SMX-K400' 'SMX-K44' 'SMX-K442' и 'SMX-K45' отличаются друг от друга, они обладают сходными функциональными возможностями.
- В данном руководстве пользователя приведены иллюстрации модели SMX-K40.
- Приведенные иллюстрации могут несколько отличаться от изображений на ЖК-дисплее.
- Конструкция и характеристики носителя и других принадлежностей могут быть изменены без предварительного уведомления.
- В описаниях функций, которые приведены в данном руководстве пользователя, пиктограмма экранного меню или символ в скобках указывает на то, что этот символ или пиктограмма будет отображаться на экране при установке соответствующей функции. Например. Элемент подменю "Разрешение". ➔ стр. 55

Элемент	Описание	Отображение на экране
"TV Out в"	Видеоизображения очень высокого качества, записанные с разрешением 720x576(50i).	

(В случае установки на экране отобразится пиктограмма ().)

- Описания "встроенной памяти" в этом руководстве пользователя применяются только к следующим моделям: SMX-K44/K442(16ГБ), SMX-K45(32ГБ)
- Информация о лицензии Open Source приведена в файле OpenSourceInfo.pdf на компакт-диске из комплекта поставки.

важные сведения по использованию

ПРИМЕЧАНИЯ ОТНОСИТЕЛЬНО ТОВАРНОГО ЗНАКА

- Все фирменные названия и зарегистрированные торговые марки, упомянутые в данном руководстве или в других документах на изделие компании Samsung, являются товарными знаками или заявленными товарными знаками соответствующих владельцев.
- Windows® является товарным знаком или заявленным товарным знаком корпорации Microsoft, зарегистрированным в США и других странах.
- Macintosh® является товарным знаком Apple Computer, Inc.
- YouTube® – это торговая марка компании Yahoo! Inc.
- Flickr® – это торговая марка yahoo.
- Все другие названия продуктов, упомянутые в настоящем документе, являются товарными знаками соответствующих компаний.
- Далее символы "TM" и "®" в данном руководстве не приводятся.



Правильная утилизация отработавшего свой срок изделия (Отработавшее свой срок электрическое и электронное оборудование)

(Применяется только в Европейском Союзе или других странах Европы, использующих системы раздельного сбора отходов)

Приведенная слева маркировка, имеющаяся на изделии или в прилагаемой к нему документации, указывает на то, что по окончании срока службы изделия оно не должно выбрасываться вместе с другими бытовыми отходами. Для предотвращения возможного ущерба окружающей среде или здоровью людей из-за неконтролируемой утилизации отходов, отделите это изделие от другого бытового мусора и сдайте его в повторную переработку, чтобы способствовать обоснованному повторному использованию материальных ресурсов. Бытовые пользователи должны обратиться либо в магазин, в котором они купили данное изделие, либо в местные органы власти за более подробной информацией о том, куда и как они могут сдать это изделие для его безопасной для окружающей среды повторной переработки. Корпоративные пользователи должны обратиться к своему поставщику и проверить условия, содержащиеся в договоре купли-продажи. При утилизации это изделие не должно выбрасываться совместно с другими отходами коммерческой деятельности.

меры предосторожности при использовании

Во избежание травм или материального ущерба соблюдайте нижеследующие меры предосторожности. Внимательно ознакомьтесь со всеми инструкциями.

⚠ ПРЕДУПРЕЖДЕНИЕ
Угроза смертельного исхода или получения серьезной травмы.

⊘ Запрещенное действие.

🚫 Не касайтесь изделия.

🔌 Отсоедините изделие от источника питания.

⚠ ВНИМАНИЕ
Потенциальная угроза получения серьезной травмы или причинения материального ущерба

⊘ Не разбирайте изделие.

⚠ Необходимо соблюдать эту меру предосторожности.

⚠ ПРЕДУПРЕЖДЕНИЕ

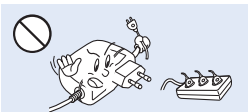

Во избежание перегрева или возгорания не допускайте перегрузки сетевых розеток и удлинительных шнуров.



Использование видеокамеры при температуре 60°C (140°F) может стать причиной пожара. Хранение батареи при высокой температуре может стать причиной взрыва.



Не допускайте попадания воды, металла или легко воспламеняющихся веществ в камеру или адаптер переменного тока. Это может стать причиной возгорания.

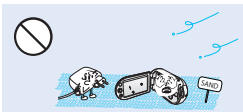

Предохраняйте от воздействия песка или пыли! Мелкий песок или пыль, попавшие в видеокамеру или адаптер переменного тока, могут стать причиной неправильной работы или возникновения дефектов.



Предохраняйте от воздействия масла! Масло, попавшее в видеокамеру или адаптер переменного тока, может стать причиной поражения электрическим током, неправильной работы или возникновения дефектов.



Не направляйте ЖК-экран прямо на солнце. Это может стать причиной глазных травм, а также привести к неправильной работе внутренних частей изделия.

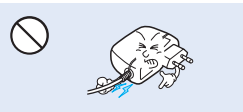

Не кладите тяжелые предметы на адаптер переменного тока, чтобы не повредить его, и не сгибайте шнур питания. Может возникнуть угроза возгорания или поражения электрическим током.



Не отсоединяйте адаптер переменного тока, оттягивая кабель питания, поскольку это может повредить кабель питания.

меры предосторожности при использовании



Не используйте адаптер переменного тока, если его кабели или провода повреждены, треснуты или сломаны. Это может привести к возгоранию или поражению электрическим током.

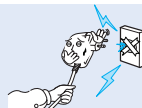

Не присоединяйте адаптер переменного тока, если вилка кабеля питания не вставлена полностью и ножевые контакты остаются снаружи.



Избегайте попадания аккумуляторной батареи в огонь, так как она может взорваться.

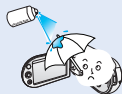

Никогда не используйте очищающую жидкость или подобные химические продукты. Не распыляйте очистители прямо на камеру.



Храните видеокамеру вдали от воды, не используйте ее рядом с пляжем или бассейном, а также во время дождя. Может возникнуть угроза неправильной работы или поражения электрическим током.



Храните литиевую батарею и карту памяти в недоступном для детей месте. Если ребенок проглотил литиевую батарею или карту памяти, немедленно обратитесь к врачу.



Во избежание угрозы возгорания или поражения электрическим током, не пытайтесь разобрать, отремонтировать или исправить видеокамеру и адаптер переменного тока.



Не вставляйте кабель питания в розетку и не отсоединяйте его мокрыми руками. Может возникнуть угроза поражения электрическим током.



Чтобы избежать возгорания, не вставляйте кабель питания в розетку без необходимости, а также во время грозы.

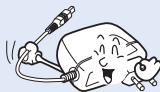

При очистке адаптера переменного тока отсоедините его от розетки, чтобы избежать неправильной работы и поражения электрическим током.



Если работа камеры сопровождается необычным шумом, если появляется запах или идет дым, немедленно отсоедините шнур питания от розетки и обратитесь в сервисный центр Samsung. Может возникнуть угроза возгорания или получения травмы.

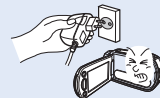

В случае возникновения неполадок в работе видеокамеры немедленно отсоедините адаптер переменного тока или батарею во избежание возгорания и травмы.

ВНИМАНИЕ

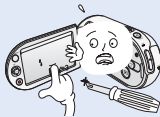

Не нажимайте на поверхность ЖК-экрана, не ударяйте и не прокалывайте его острым предметом. Если нажать на поверхность ЖК-экрана, изображение может стать неравномерным.

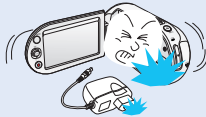

Не роняйте и не подвергайте видеокамеру, аккумуляторную батарею, адаптер переменного тока и другие аксессуары сильным вибрациям или ударам. Это может привести к неправильной работе или к получению травмы.



Не используйте видеокамеру (не входит в комплект поставки) в местах, где она может подвергаться сильным вибрациям или ударам.



Не используйте видеокамеру вблизи места попадания прямых солнечных лучей и рядом с обогревательными приборами. Это заметно сократит рабочий диапазон пульта дистанционного управления, который использует инфракрасные лучи.

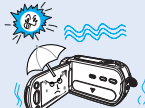

Не подвергайте видеокамеру воздействию песка или воды во время видеосъемки на пляже или возле бассейна, а также при видеосъемке в дождливую погоду. Это может привести к неисправности или поражению электрическим током.

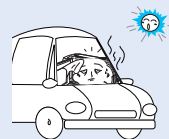

Не оставляйте видеокамеру в закрытом салоне автомобиля, где в течение длительного периода времени поддерживается очень высокая температура.

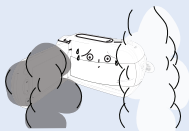

Не подвергайте видеокамеру воздействию сажи или пара. Густая сажа и плотный пар могут стать причиной повреждения видеокамеры или ее неправильной работы.

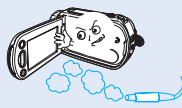

Не используйте видеокамеру в местах с высокой концентрацией выхлопных газов бензиновых или дизельных двигателей, а также агрессивных газов, например, сероводорода. Это может привести к коррозии внешних или внутренних контактов, что повредит нормальной работе.



Не подвергайте видеокамеру воздействию инсектицидов. Попадание инсектицида в видеокамеру может привести к неправильной работе. Перед использованием инсектицидов отключите видеокамеру и накройте ее виниловым или другим подобным материалом.

меры предосторожности при использовании



Не подвергайте видеокамеру воздействию внезапных изменений температуры и не используйте ее в местах повышенной влажности. При видеосъемке на улице во время грозы может возникнуть угроза неполадки или поражения электрическим током.



Не кладите видеокамеру открытым ЖК-экраном вниз.



Не используйте бензол и растворитель для очистки корпуса видеокамеры. Внешнее покрытие может облечь, а чехол может потерять форму.

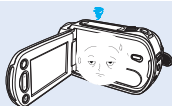

Если видеокамера не используется, не оставляйте ЖК-дисплей открытым.



Не поднимайте видеокамеру за ЖК-дисплей. Видискатель или ЖК-дисплей могут отсоединиться, а видеокамера может упасть.



Не используйте видеокамеру рядом с телевизором или радио: Это может стать причиной возникновения помех на экране телевизора или в радиопередаче.



Не используйте видеокамеру рядом с сильными источниками радио- или магнитных волн, например, рядом с громкоговорителями и мощным двигателем. Видео- и аудиосигналы могут записываться с помехами.

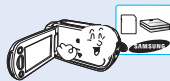

Используйте только аксессуары, одобренные для использования компанией Samsung. Использование изделий других производителей может стать причиной перегрева, возгорания, взрыва, поражения электрическим током или получения серьезной травмы в результате неправильной работы продукта.

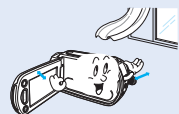

Кладите видеокамеру на устойчивую поверхность и в место, где имеются вентиляционные отверстия.

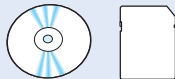

Не храните важные данные в видеокамере. Компания Samsung не несет ответственности за потерю данных.

содержание

КРАТКОЕ РУКОВОДСТВО ПОЛЬЗОВАТЕЛЯ

07

ЗНАКОМСТВО С ВИДЕОКАМЕРОЙ СО ВСТРОЕННОЙ ПАМЯТЬЮ

11

ПОДГОТОВКА



15

О НОСИТЕЛЕ

36

ЗАПИСЬ

42

- 07 Можно записывать видео в формате H.264.
- 11 Комплект поставки видеокamеры со встроенной памятью
- 12 Вид спереди и слева
- 13 Вид справа и сверху вид снизу
- 14 Вид сзади
- 15 Удерживание камеры вч
- 15 Установка фильтра с сердечником
- 15 Настройка жк-экрана
- 16 Подключение источника питания
- 23 Основные операции при использовании видеокamеры со встроенной памятью
- 24 Пер еход в режим экономии питания
- 25 Индикаторы жк-дисплея
- 30 Включение/выключение индикаторов экрана ()
- 30 Использование функции Усилитель ЖК
- 31 Настройка стабилизации изображения (OIS: оптическая стабилизация изображения) ()
- 32 Контекстное меню (функции кнопка ОК)
- 33 Использование кнопки управления
- 34 Исходная настройка: Час. пояс, дата и время и язык экранных сообщений
- 36 Выбор носителя (только SMX-K44/K442/K45)
- 37 Вставка/извлечение карты памяти
- 38 Выбор подходящей карты памяти
- 40 Время и объем записи
- 42 Запись видеоизображений
- 43 Простая запись для начинающих пользователей (режим EASY Q)
- 44 Фотосъемка
- 45 Увеличение и уменьшение

содержание

ВОСПРОИЗВЕДЕНИЕ

46

- 46 Изменение режима воспроизведения
- 47 Воспроизведение видеоизображений
- 50 Просмотр фотографий

ПАРАМЕТРЫ ЗАПИСИ

51

- 51 Изменение настроек меню
- 53 Элементы меню
- 54 Использование элементов меню записи
- 54 iSCENE
- 55 Разрешение
- 55 Разрешение фото
- 56 Кин.16:9
- 56 Баланс белого
- 57 Экспозиц
- 58 Скор. выдерж.
- 59 EV (Значение экспозиции)
- 60 C.Nite
- 60 Подсветка
- 61 Фокус
- 63 Цифр эф-т
- 64 Фейдер
- 64 Вырез. ветра
- 65 Тип зума
- 66 Длительная ЗАП
- 68 Справочник

ПАРАМЕТРЫ ВОСПРОИЗВЕДЕНИЯ

69

- 69 Элементы меню
- 70 Просм. неск
- 71 Парам. воспр.
- 72 Удалить
- 73 Защита
- 74 Копир (только SMX-K44/K442/K45)

НАСТРОЙКА ПАРАМЕТРОВ

82

- 75 Использование tview
- 76 Кадровая печать
- 77 Редакт (раздел.)
- 79 Редакт (Объедин.)
- 80 Показ слайдов
- 81 Парам. пок. слайд.
- 81 Инф. о файле

- 82 Изменение настроек меню в меню "настройка"
- 83 Элементы меню
- 84 Использование элементов меню настройки
- 84 Тип памяти (только SMX-K44/K442/K45)
- 84 Инфо о пам.
- 85 Формат
- 85 No. файла
- 86 Час. пояс
- 88 Настр даты/врем
- 88 Тип даты
- 88 Тип врем.
- 89 Отображ. даты/вр.
- 89 Ярк. ЖКД
- 89 Цв. ЖКД
- 90 Автовыкл. ЖКД
- 90 Дизайн меню
- 90 Прозрачность
- 91 Звук сигнал
- 91 Звук затвора
- 91 Автовыключение
- 92 Быстр. при ожид.
- 93 ПО для ПК
- 93 ТВ-экран
- 93 По умолч
- 93 Версия
- 93 Language
- 94 Демо
- 94 Anynet+ (HDMI-CEC)

содержание

ПОДКЛЮЧЕНИЕ К ДРУГИМ УСТРОЙСТВАМ

95

- 95 Подключение к телевизору
- 98 Просмотр на экране телевизора
- 99 Запись изображений на видеомагнитофон или устройство записи DVD/HDD

ИСПОЛЬЗОВАНИЕ ВИДЕОКАМЕРЫ С КОМПЬЮТЕРОМ ПОД УПРАВЛЕНИЕМ ОС WINDOWS

100

- 100 Проверка типа компьютера
- 101 Какие операции можно выполнять на компьютере под управлением windows
- 102 Использование программы SAMSUNG Intelli – Studio
- 108 Использование в качестве съемного носителя данных

ОБСЛУЖИВАНИЕ И ДОПОЛНИТЕЛЬНАЯ ИНФОРМАЦИЯ

110

- 110 Обслуживание
- 111 Дополнительная информация
- 113 Использование видеокамеры со встроенной памятью за границей

ПОИСК И УСТРАНЕНИЕ НЕИСПРАВНОСТЕЙ

- 114 Поиск и устранение неисправностей

ТЕХНИЧЕСКИЕ ХАРАКТЕРИСТИКИ

- 126 Технические характеристики

краткое руководство пользователя



- ✦ В этом руководстве пользователя представлены основные функции, а также действия, которые можно выполнить с помощью видеокамеры. Для получения дополнительной информации см. соответствующие страницы.

Можно записывать видео в формате H.264.

Можно записывать видео в формате сжатия H.264. Данные в таком формате можно легко пересылать по электронной почте, а также обмениваться ими со своими друзьями и родственниками. С помощью этой видеокамеры можно также выполнять фотосъемку.

ШАГ 1. Подготовка к видеозаписи

1. Вставьте карту памяти. ➔ стр. 37
 - Можно использовать имеющиеся в продаже карты памяти формата SDHC (с большим объемом памяти).
 - Установите соответствующий носитель. ➔ стр. 36 (только SMX-K44/K442/K45)

2. Вставьте батарею в отсек для батареи. ➔ стр. 16

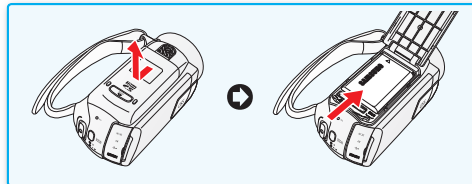
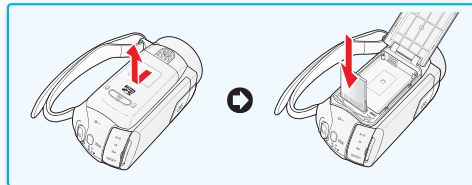

краткое руководство пользователя

ШАГ 2. Начало видеозаписи

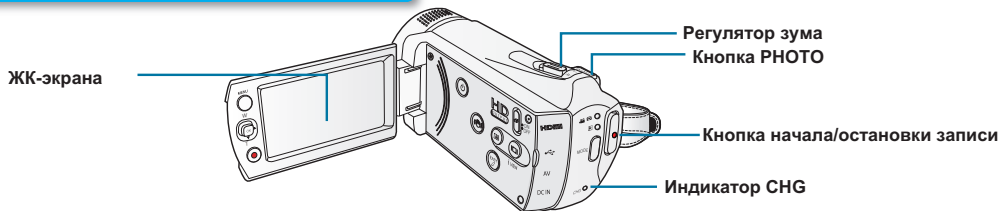

ЗАПИСЬ ВИДЕО В ФОРМАТЕ H.264

Эта видеокамера использует технологию сжатия видео H.264, которая позволяет добиться высокого качества видео. → стр. 109

1. Откройте ЖК-экран, чтобы включить видеокамеру.
 - включается автоматически при открытии ЖК-экрана.
 - Также видеокамеру можно включить, нажав кнопка **Питания** ().
2. Нажмите кнопка **начала/остановки записи**.
 - Чтобы остановить запись, нажмите кнопка **начала/остановки записи** еще раз.



ФОТОСЪЕМКА

1. Откройте ЖК-экран, чтобы включить видеокамеру.
 - включается автоматически при открытии ЖК-экрана.
 - Также видеокамеру можно включить, нажав кнопка **Питания** ().
2. Когда все будет готово, нажмите кнопка **PHOTO** до упора.



- Видеокамера поддерживает формат записи H.264, который позволяет эффективно кодировать высококачественное видео с большим сжатием.
- Можно записывать видео с качеством SD (стандартная четкость). Параметр по умолчанию – "TV Выс (720x576/50i)". → стр. 55
- Во время записи видео невозможно выполнять фотосъемку.

ШАГ 3. Воспроизведение видеозаписей или фотографий

ЗНАКОМСТВО С УСТРОЙСТВОМ ЖК-ЭКРАНА ВИДЕОКАМЕРЫ

Необходимые записи можно легко найти с помощью эскизных указателей.

1. Нажмите кнопка **MODE** чтобы выбрать режим воспроизведения.
 - Появится эскизный указатель. Отобразится эскиз последнего созданного или воспроизведенного файла.
2. Выберите режим просмотра эскизных указателей видео- или фотофайлов.
 - Можно легко переключаться между режимами просмотра эскизных указателей видео- и фотофайлов с помощью регулятора зума.
3. С помощью кнопки **управления** (▲ / ▼ / ◀ / ▶) выберите необходимые видео- или фотофайлы и нажмите кнопка **управления** (OK).

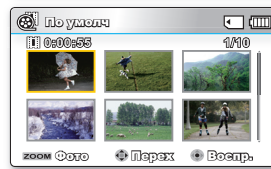
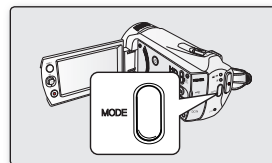

ПРОСМОТР НА ТЕЛЕВИЗОРЕ

- Четкое и высококачественное видео можно просматривать на подключенном телевизоре. ➔ стр. 98

ШАГ 4. Сохранение видеозаписей и фотографий

Используйте различные функции программы Intelli-studio на компьютере под управлением ОС Windows.

С помощью встроенной в видеокамеру программы Intelli-studio можно импортировать видео/фотографии на компьютер, редактировать и обмениваться ними со своими друзьями. Подробные сведения см. на стр. 102.



краткое руководство пользователя

ИМПОРТ И ПРОСМОТР ВИДЕО/ФОТОГРАФИЙ С ПК

1. Запустите программу Intelli-studio, подключив видеокамеру к ПК с помощью кабеля USB.
 - Экран сохранения нового файла отображается в главном окне программы Intelli-studio. Чтобы начать загрузку, нажмите "Да".
2. Щелкните **"Import Folders" (Импорт папок)**, чтобы импортировать видео- или фотофайлы с ПК. После этого они отображаются в браузере программы Intelli-Studio.
3. Чтобы начать воспроизведение файла, дважды щелкните его.

Каталог папок на ПК

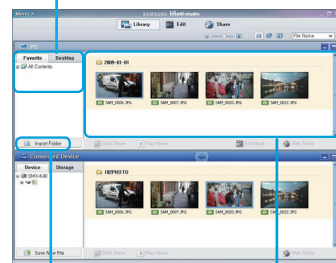

Кнопка "Import Folders" (Импорт папок)

Импортированные файлы

РАЗМЕЩЕНИЕ ВИДЕО/ФОТОГРАФИЙ НА YouTube/Flickr

Обменивайтесь своими записями со всем миром, загружая фотографии и видео непосредственно на веб-сайт одним нажатием кнопки.

Щелкните в браузере вкладку **"Share" (Обмен)** → **"Upload to Share Site" (Загрузить на сайт)** → стр. 106

 Программа Intelli-studio автоматически запускается на ПК после подключения видеокамеры к компьютеру под управлением ОС Windows (если установлен параметр **"ПО для ПК : Вкл"**). → стр. 93

ШАГ 5. Удаление видеозаписей или фотографий

Если память носителя заполнена, запись видео и фотографий невозможна. Удалите с носителя видео и фотографии, ранее сохраненные на компьютере. После этого можно записывать видео и фотографии на носитель со свободной памятью.

Нажмите кнопку MODE, чтобы выбрать режим воспроизведения. → **Нажмите кнопку MENU** → **кнопка управления (▲ / ▼ / ◀ / ▶ / OK), чтобы выбрать "Удалить"**. → стр. 72

ЗНАКОМСТВО С ВИДЕОКАМЕРОЙ СО ВСТРОЕННОЙ ПАМЯТЬЮ

КОМПЛЕКТ ПОСТАВКИ ВИДЕОКАМЕРЫ СО ВСТРОЕННОЙ ПАМЯТЬЮ

В комплект поставки видеокамеры со встроенной памятью входят перечисленные ниже принадлежности. Если какие-либо из них отсутствуют в упаковке, обратитесь в центр поддержки покупателей Samsung.

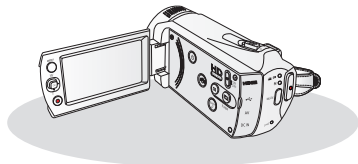

Название модели	встроенная память	Гнездо карты памяти	ЖК-дисплей	Объектив
SMX-K40/SMX-K400	-	1 гнездо	Цвет	52x (Оптический), 65x (Интелл.), 2200x (Цифр.)
SMX-K44/SMX-K442	16ГБ			
SMX-K45	32ГБ			

★ Вид элементов может варьироваться в зависимости от модели видеокамеры.

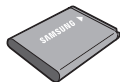

Батарейный блок
(IA-BN130LB)



Адаптер питания переменного
тока (тип AA-MA9)



Аудио-/видеокабель

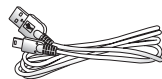

Кабель USB

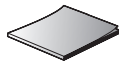

краткое руководство
пользователя



Руководство
пользователя



Фильтр с сердечником



Кабель Mini HDMI
(дополнительно)



Карты памяти
(дополнительно)



Футляр для переноски
(дополнительно)



- Содержимое упаковки может варьироваться в зависимости от региона сбыта.
- Запасные части и принадлежности можно приобрести у местного дилера компании Samsung или в сервисном центре.
- Карта памяти в комплект не входит. Сведения о совместимых с данной видеокамерой картах памяти см. на стр.38
- В комплект поставки видеокамеры входит руководство на компакт-диске и краткое руководство пользователя (печатное). (дополнительно): футляр является дополнительной принадлежностью. Чтобы его приобрести, обратитесь к ближайшему дилеру компании Samsung.

ЗНАКОМСТВО С ВИДЕОКАМЕРОЙ СО ВСТРОЕННОЙ ПАМЯТЬЮ

ВИД СПЕРЕДИ И СЛЕВА

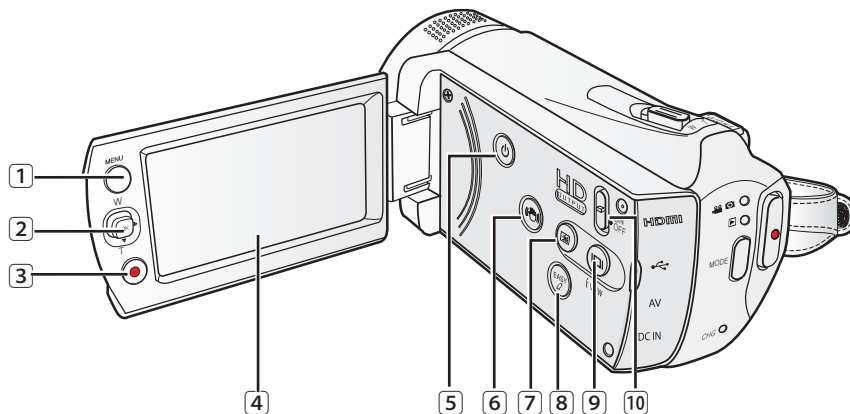

1 Кнопка MENU

2 Кнопка управления (▲/▼/◀▶/OK), Кнопка зума (W/T)

3 Кнопка начала/остановки записи

4 ЖК-дисплей

5 Кнопка питания (⏻)

6 Кнопка Стабилизация (OIS) (⊙)

7 Кнопка Усилитель ЖК (⊕)

8 Кнопка EASY Q

9 Кнопка дисплея / iVIEW (⊙)

10 Переключатель HD OUTPUT (ON/OFF)

ВИД СПРАВА И СВЕРХУ ВИД СНИЗУ

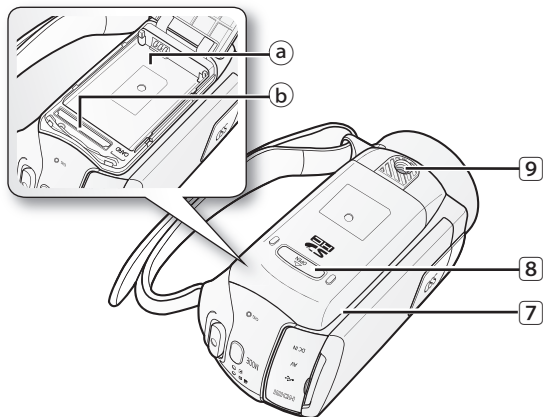
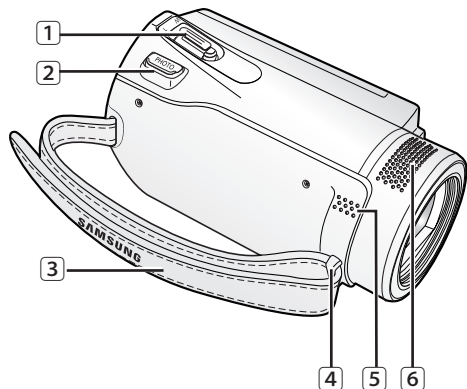

1 Регулятор зума (W/T)

2 Кнопка PHOTO

3 Ремень для захвата

4 Крючок для ремня для захвата

5 Встроенный громкоговоритель

6 Внутренний микрофон

7 Крышка отсека для батарейного модуля/карты памяти

a Отсек для батарейного модуля

b Гнездо карты памяти

8 OPEN

9 Гнездо для штатива

Используемые карты
памяти (макс. 32 ГБ)



SDHC



ВНИМАНИЕ

Будьте осторожны, чтобы не закрыть внутренний микрофон и объектив во время записи.

ЗНАКОМСТВО С ВИДЕОКАМЕРОЙ СО ВСТРОЕННОЙ ПАМЯТЬЮ

ВИД СЗАДИ

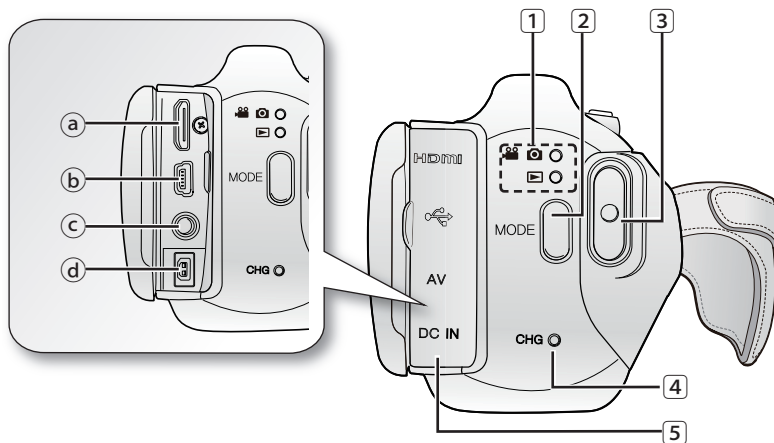

1 индикатор режима

  : Режим видеозаписи (Видео/фото)

 : Режим воспроизведения

2 Кнопка MODE

3 Кнопка начала/остановки записи

4 Индикатор CHG (заряда)

5 Крышка гнезда

a Гнездо HDMI ()

b Гнездо USB ()

c Гнездо AV (AV)

d Гнездо DC IN (DC IN)

ПОДГОТОВКА

В данном разделе содержатся сведения о подготовке видеокамеры со встроенной памятью к работе, а именно инструкции по использованию принадлежностей, по зарядке батареи, по настройке режима работы и по исходной настройке.

УДЕРЖИВАНИЕ КАМЕРЫ ВЧ

Отрегулируйте длину ремня для захвата так, чтобы камера ВЧ находилась в стабильном положении при нажатии кнопки Начало/остановка записи.



Чрезмерное вращение может привести к повреждению петли, соединяющей экран и видеокамеру.

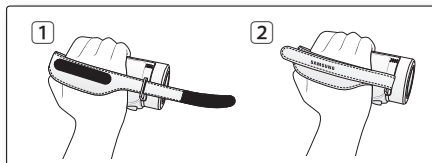

УСТАНОВКА ФИЛЬТРА С СЕРДЕЧНИКОМ

Прикрепите фильтры с сердечником к кабелям. Фильтр с сердечником уменьшает уровень помех.

1. Чтобы открыть фильтр с сердечником, снимите защиту с заглушек с обеих сторон фильтра.
2. Прикрепите фильтр с сердечником к кабелю рядом с разъемом, как показано на рисунке.
3. Закройте фильтр с сердечником (должен быть слышен щелчок).



- Следите за тем, чтобы не повредить кабель.
- Во время подключения прикрепите один конец кабеля с фильтром к видеокамере.

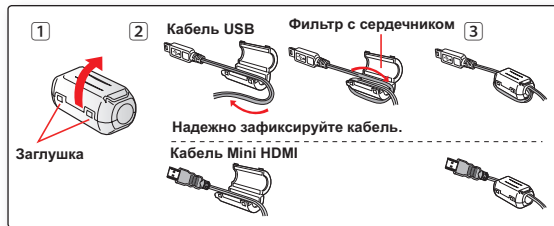

НАСТРОЙКА ЖК-ЭКРАНА

Широкий ЖК-экран видеокамеры предлагает высокое качество просмотра изображений.

1. Откройте ЖК-экран.
 - Экран открывается на 90°.
2. Поверните ЖК-экран по направлению к объективу.
 - Можно поворачивать экран до 180° в направлении объектива и до 90° в обратном направлении. Для более удобного просмотра записей поверните экран на 180° в направлении объектива и прижмите его к корпусу видеокамеры.



Чрезмерное вращение может привести к повреждению петли, соединяющей экран и видеокамеру.



- Если ЖК-экран повернут на 180°, левая и правая стороны объекта имеют зеркальное отражение. В результате изображение будет повернуто горизонтально.
- Снимайте отпечатки и пыль с экрана мягкой тканью.

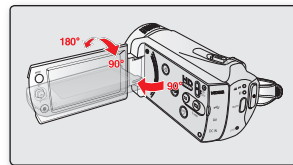

ПОДГОТОВКА

ПОДКЛЮЧЕНИЕ ИСТОЧНИКА ПИТАНИЯ

- Обязательно зарядите батарейный блок перед использованием видеокамеры со встроенной памятью.
- Используйте только батарейный блок **IA-BH130LB**.
- Продаваемые батарейные блоки могут быть немного заряжены.

Установка и извлечение батарейного блока

Рекомендуется приобретать один или несколько запасных батарейных блоков, чтобы обеспечить непрерывную работу видеокамеры со встроенной памятью.

Установка батарейного блока

1. Сдвиньте и откройте крышку отсека батарейного блока, как показано на рисунке.
2. Вставьте батарейный блок в отсек до легкого щелчка.
 - Убедитесь, что логотип SAMSUNG направлена вверх, а видеокамера расположена так, как показано на рисунке.
3. Сдвиньте и закройте крышку отсека батарейного блока.

Извлечение батарейного блока

1. Извлеките выдвинувшийся батарейный блок в направлении, указанном на рисунке.
2. Сдвиньте и закройте крышку отсека батарейного блока.



- Храните батарейный блок отдельно от видеокамеры со встроенной памятью, когда она не используется.
- Для длительного использования вне помещения рекомендуется приготовить дополнительный батарейный модуль.
- Чтобы приобрести дополнительный батарейный блок, обратитесь в ближайший сервисный центр Samsung Electronic.

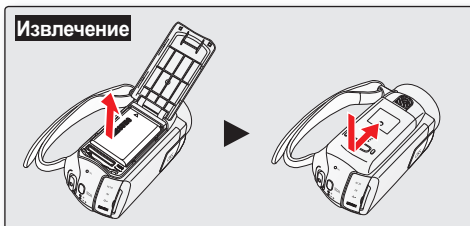
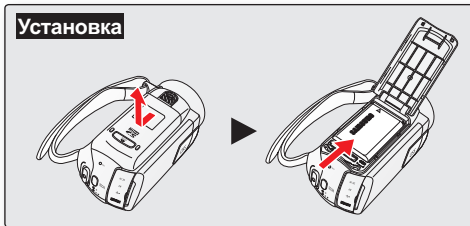

Зарядка батарейного блока

Батарею можно заряжать с помощью адаптера переменного тока или кабеля USB.

1. Чтобы выключить видеоканеру, нажмите кнопка **Питания** (). ➔стр. 23
2. Вставьте батарейный блок в видеоканеру со встроенной памятью. ➔стр. 16
3. Откройте крышку разъемов устройства.
4. Заряжайте батарею, используя **адаптер переменного тока или кабель USB**.
 - Индикатор заряда (CHG) загорается, и начинается зарядка. Когда батарея полностью заряжена, индикатор заряда (CHG) становится зеленым. ➔стр. 18

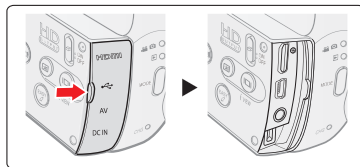

Использование адаптера переменного тока	Правильно подключите адаптер переменного тока к видеоканере и вставьте его в настенную розетку.
Использование кабеля USB	Правильно подключите кабель USB к видеоканере, а другой конец кабеля подключите к порту USB на ПК.



- Если аккумулятор заряжается при низкой температуре, может увеличиться время зарядки или не удастся его полностью зарядить (зеленый индикатор не загорится).
- Убедитесь в отсутствии посторонних предметов в разъеме и гнезде при подключении источника питания переменного тока к видеоканере со встроенной памятью.
- Перед использованием полностью зарядите батарейный блок.
- При использовании блока питания переменного тока поместите его ближе к стеновой розетке. Если во время использования видеоканеры со встроенной памятью возникнет неисправность, немедленно отсоедините блок питания переменного тока от стеновой розетки.
- Не используйте блок питания переменного тока в ограниченном пространстве, например между мебелью.



- При съемке вне помещения, где имеется доступная электророзетка, удобнее использовать не батарейный блок, а блок питания переменного тока.
- Батарейный блок рекомендуется заряжать в месте, где температура окружающей среды находится в диапазоне 10°C ~ 30°C.
- Если для зарядки подключить одновременно кабель USB и адаптер переменного тока, видеоканера будет заряжаться только от адаптера переменного тока.
- Даже если питание включено, батарейный блок может заряжаться с помощью адаптера переменного тока или кабеля USB. Однако при включенном питании для зарядки требуется больше времени. Рекомендуется выключать видеоканеру во время зарядки.

- Подключение адаптера переменного тока

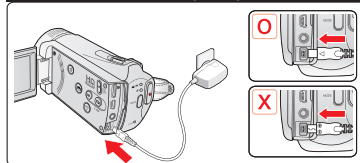

- Подключение кабеля USB

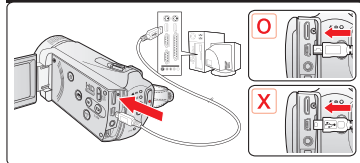

ПОДГОТОВКА

Индикатор зарядки

Подсказки по определению уровня заряда батареи



- Цвет индикатора показывает состояние зарядки.
 - Если батарейный блок заряжен полностью, то индикатор горит зеленым цветом.
 - Если батарея заряжается, индикатор зарядки горит оранжевым.
 - Если во время зарядки батареи возникла ошибка, индикатор мигает оранжевым.

Индикатор заряда (CHG)

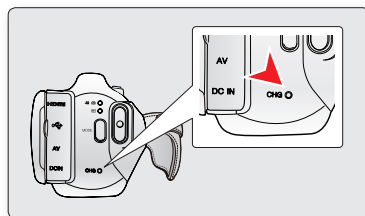
Цвет индикатора заряда показывает состояние заряда.









<Индикатор зарядки>

Состояние зарядки	Заряд		
	Заряжается	Полностью заряжена	Ошибка
Цвет индикатора	 (оранжевым)	 (Зеленый)	 (Мигающий оранжевым)

Отображение уровня заряда батареи

Индикатор уровня заряда батареи показывает оставшуюся мощность батарейного блока.

Индикатор уровня заряда батареи	Состояние	Сообщение
	Заряжен полностью	-
	Использовано от 20% до 40%	-
	Использовано от 40% до 60%	-
	Использовано от 60% до 80%	-
	Использовано от 80% до 99%	-
	Разряжен (мигает): устройство скоро выключится. Замените батарейный блок как можно скорее.	-
-	(мигает): устройство будет выключено через 3 секунды.	"Батарея разряжена"

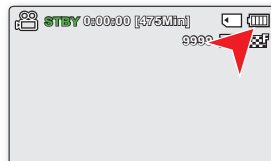

-  Зарядите аккумулятор перед использованием видеокамеры со встроенной памятью.
- Указанные цифры приведены для полностью заряженного батарейного блока при нормальной температуре. Низкая температура окружающей среды может влиять на продолжительность использования.

Время зарядки, записи и воспроизведения с полностью заряженным батарейным блоком (без использования функции зума и т.п.).

- Для справки, приблизительное время работы с полностью заряженным батарейным блоком.

Тип батареи		IA-BH130LB				
Время зарядки		Использование адаптера переменного тока			прибл. 2 ч	
		Использование кабеля USB			прибл. 4 ч	
Разрешение видеозаписей		720 x 576 (50i)			640 x 480 (25p)	
		TV Оч в (CSF)	TV Выс (CSF)	TV Об (CSF)	Веб Выс (SF)	Веб Об (SF)
Режим	Время непрерывной записи	прибл. 120 мин				
	Время воспроизведения	прибл. 130 мин				

- Время приведено только для справки. Приведенные выше цифры основаны на данных тестирований, проведенных в среде Samsung. Они могут меняться в зависимости от конкретного пользователя и условий.
- В случае применения функции длительной записи рекомендуется использовать адаптер переменного тока.

Непрерывная запись (без увеличения)

Время непрерывной записи видеокамеры со встроенной памятью, представленное в таблице выше, означает действительное время записи для видеокамеры со встроенной памятью, находящейся в режиме записи, при условии, что в момент начала записи все другие функции отключены. Во время реальной записи батарейный блок может разряжаться в 2-3 раза быстрее, чем указано, поскольку могут использоваться еще и функции начала/остановки записи, увеличения и воспроизведения. Учтя тот факт, что время записи при полностью заряженном батарейном блоке составляет 1/2 - 1/3 времени, указанного в таблице, подготовьте батарейные блоки необходимого типа и в нужном количестве, чтобы они могли обеспечить планируемое время для записи на видеокамеру со встроенной памятью. Не забывайте, что при низкой температуре батарейный блок разряжается быстрее.

ПОДГОТОВКА

Сведения о батарейных блоках

- Преимущества использования батарейного блока: батарейный блок имеет небольшой размер, но большую емкость. Его следует заряжать при температуре окружающей среды от 10°C до 30°C. Однако при низкой температуре (ниже 0°C) время использования снижается, что может привести к прекращению работы. В данном случае поместите батарейный блок на некоторое время в карман или другое теплое, защищенное место, затем установите его обратно в видеокамеру со встроенной памятью.
- При низкой температуре окружающей среды время записи значительно сокращается. Время непрерывной записи, представленное в инструкциях по эксплуатации, измерялось при полной зарядке батарейного блока и при температуре 25 °C. Поскольку температура и условия окружающей среды могут различаться, оставшееся время работы от батареи может отличаться от приблизительного времени непрерывной записи, указанного в инструкциях.

Использование батарейного блока

- Для экономии заряда батарейного блока следует выключать видеокамеру со встроенной памятью, когда она не используется.
- В целях экономии заряда батареи можно настроить функцию **"Автовыключение"**, благодаря которой видеокамера со встроенной памятью автоматически выключается, если в течение 5 минут не выполняются какие-либо операции. Чтобы отключить эту настройку, установите для параметра **"Автовыключение"** значение **"Выкл."**. ➔ стр. 91
- Не трогайте и не допускайте соприкосновения металлических предметов с контактами.
- Убедитесь, что батарейный блок надежно установлен в отсек. Не роняйте батарейный блок. Падение батарейного блока может привести к его повреждению.
- Храните батарейный блок в недоступном для детей месте. Существует опасность того, что ребенок может его проглотить.
- Частое использование ЖК-дисплея, перемотка вперед или назад приводит к быстрому расходованию заряда батарейного блока.
- После использования видеокамеры со встроенной памятью извлекайте батарейный блок для безопасного хранения.
- Батарейный блок может полностью разрядиться, если оставить его в видеокамере на длительный период времени.
 - Если батарейный блок полностью разрядился, индикатор зарядки может не загореться во время зарядки. Так как индикатор создан для защиты батарейного блока, и если индикатор загорится в течении 5 минут, батарейный блок можно использовать.

Обслуживание батарейного блока

- Рекомендуется использовать только оригинальный батарейный блок, который можно приобрести у продавца Samsung. Если срок службы батареи подходит к концу, обратитесь к местному дилеру. Батареи должны утилизироваться, как химические отходы.
- Перед установкой батарейного блока очистите контакты и извлеките все посторонние вещества.
- Не оставляйте батарейный блок вблизи источников тепла (например, вблизи огня или обогревателя).
- Не разбирайте, не сжимайте и не нагревайте батарейный блок.
- Не следует допускать короткого замыкания контактов '+' и '-' батарейного блока.
- Это может привести к вытеканию внутреннего вещества, тепловыделению, возгоранию или перегреву.
- Не допускайте попадания жидкости на батарейный блок. Батарейный блок не является водонепроницаемым.
- Когда батарейный блок полностью разряжен, он может повредить внутренние части отсека. Если батарейный блок полностью разряжен, может случиться утечка внутреннего вещества.
- Если видеочамера не используется, извлеките зарядное устройство или блок питания. Даже если питание отключено, батарейный блок будет разряжаться, если он не извлечен из видеочамеры со встроенной памятью.
- Если видеочамера со встроенной памятью не используется в течение длительного времени. Рекомендуется заряжать батарейный блок один раз в 6 месяцев, после чего прикреплять его к видеочамере и использовать до полной разрядки. Затем нужно извлечь батарейный блок и хранить его в прохладном месте.

Срок службы батареи

- Емкость батареи уменьшается со временем и вследствие повторного использования. Если время между зарядками существенно сократилось, возможно, следует заменить батарею на новую.
- Срок службы каждой батареи зависит от условий хранения, эксплуатации и окружающих условий.

Используйте только батарейные блоки, одобренные для использования компанией Samsung. Не используйте батареи других производителей. В противном случае может возникнуть опасность перегрева, пожара или взрыва. Компания Samsung не несет ответственности за неисправности, возникшие в результате использования батарей, не получивших одобрения.

ПОДГОТОВКА

Использование источника питания переменного тока

При зарядке батареи выполните подключения, как было описано ранее. В этом случае заряд батареи не будет потерян.

Использование видеокамеры с адаптером питания переменного тока.

При воспроизведении или изменении изображений, регулировке настроек видеокамеры рекомендуется использовать адаптер переменного тока для подачи питания от домашней электрической сети переменного тока.

- При зарядке батарейного блока выполните подключения, как было описано ранее. ➡ стр. 17



ВНИМАНИЕ



- Перед отключением источника питания убедитесь в том, что питание видеокамеры со встроенной памятью отключено. Несоблюдение данных указаний может привести к неисправности видеокамеры со встроенной памятью.
 - При подключении адаптера питания переменного тока используйте ближайшую сетевую розетку. В случае возникновения неисправности при использовании видеокамеры со встроенной памятью немедленно отсоедините адаптер питания переменного тока от сетевой розетки.
 - Не используйте адаптер питания переменного тока в ограниченном пространстве, например между стеной и мебелью.
- 
- Для включения видеокамеры со встроенной памятью используйте только указанный адаптер питания переменного тока. Использование других адаптеров питания переменного тока может привести к поражению электрическим током или возгоранию.
 - Адаптер питания переменного тока может использоваться во всех странах. В некоторых странах необходимо использовать переходник сетевой вилки. При необходимости его можно приобрести у местного дистрибьютора.

ОСНОВНЫЕ ОПЕРАЦИИ ПРИ ИСПОЛЬЗОВАНИИ ВИДЕОКАМЕРЫ СО ВСТРОЕННОЙ ПАМЯТЬЮ

В данном разделе описываются основные приемы записи видеофайлов и фотографий, а также основные настройки видеокамеры со встроенной памятью. Установите необходимый режим работы в соответствии с собственными предпочтениями с помощью кнопки **Питания** () и кнопки **MODE**.

Включение и выключение видеокамеры со встроенной памятью

Можно включить или выключить питание, нажимая кнопку **Питания** ().

1. Откройте ЖК-экран, чтобы включить видеокамеру.
 - включается автоматически при открытии ЖК-экрана.
 - После включения питания видеокамеры объектив открывается автоматически.
 - Также видеокамеру можно включить, нажав кнопку **Питания** ().
2. Чтобы выключить видеокамеру, нажмите кнопку **Питания** ().
 - Закрытие ЖК-экрана не выключает видеокамеру.



Настройка режимов работы

- Режим работы можно изменять в следующем порядке каждый раз при нажатии кнопки **MODE**. Каждый раз при изменении режима работы загорается индикатор соответствующего режима.
 - Режим записи → Режим воспроизведения → Режим записи

Режим	Функции
Режим записи	Видеозапись или фотосъемка.
Режим воспроизведения	Воспроизведение видео, просмотр фотографий, или редактирование.

При использовании видеокамеры впервые

- В случае использования видеокамеры впервые или после сброса настроек на дисплее запуска отобразится экран часового пояса. Выберите свой географический регион, установите дату и время. Если не установить дату и время, экран часового пояса будет отображаться каждый раз при включении видеокамеры.



- В этой видеокамере предусмотрен один режим для видеозаписи и фотосъемки. Можно легко записывать видео и фотографии в одном режиме, не переключаясь.
- При включении видеокамеры со встроенной памятью запускается функция самодиагностики, при этом может появиться сообщение. В этом случае см. раздел "Предупреждающие индикаторы и сообщения" (на стр. 114 ~ 116) и выполните действия по устранению неисправности.

ПОДГОТОВКА

ПЕРЕХОД В РЕЖИМ ЭКОНОМИИ ПИТАНИЯ

В случае использования видеокамеры на протяжении длительного времени эти функции позволят снизить потребление энергии, а также предоставят возможность быстрого выхода с режимов экономии питания.

В режиме STBY:

- Если ЖК-экран закрыт, видеокамера автоматически переходит в режим **"Быстр. при ожид."**. ➔ стр. 92

В режиме воспроизведения (включая эскизный режим просмотра):

- Если ЖК-экран закрыт, видеокамера переходит в спящий режим. Если видеокамера не используется более 20 минут, она автоматически выключается. Однако если установлено значение **"Автовыключение: 5 мин"**, видеокамера выключается в течение 5 минут.
- Если в спящем режиме открыть ЖК-экран видеокамеры или подсоединить видеокабель, спящий режим отключается, и видеокамера переходит в режим работы, который использовался до перехода в спящий режим.



- **Режим экономии питания недоступен в таких случаях:**
 - Если к видеокамере подключен кабель. (USB, AV or HDMI)
 - Во время записи, воспроизведения или просмотра слайдов.
 - Если ЖК-экран открыт.
- Потребление питания видеокамеры в режиме экономии питания на 50% ниже чем в режиме ожидания. Если в этот момент видеокамера не используется, но вы планируете длительную запись через некоторое время, рекомендуется полностью отключить питание, нажав кнопка **ПИТАНИЯ** ().

ИНДИКАТОРЫ ЖК-ДИСПЛЕЯ

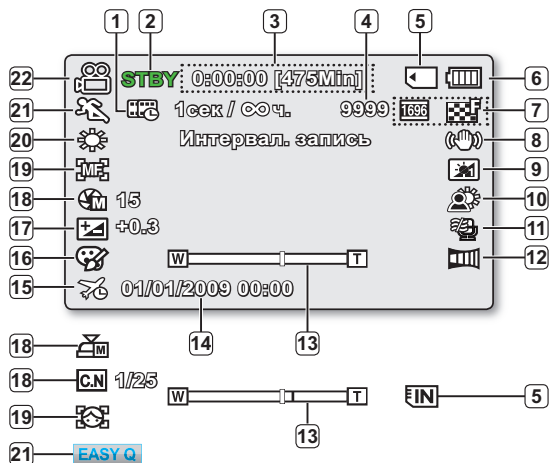

- Приведенный выше экран предназначен для пояснения: он отличается от реального экрана.
- Отображаемые на экране индикаторы зависят от емкости памяти 16 Гб (карта памяти SDHC).
- Функции, отмеченные значком *, не будут сохранены после перезагрузки видеокамеры со встроенной памятью.
- Для повышения производительности индикация на дисплее и ее порядок может изменяться без предварительного уведомления.
- Эта камера предоставляет один режим записи, который сочетает в себе режимы записи видео и фото. Благодаря этому вы можете легко записывать видеофайлы и фотографии в одном режиме без необходимости изменять режим записи.
- Общее количество записываемых фотографий зависит от доступного свободного места на носителе.
- Максимальное количество записанных фотоизображений, отображаемое на экране, составляет 9999.

Режим записи видео- и фотоизображений

- | | |
|----|---|
| 1 | Длительная ЗАП * |
| 2 | Рабочее состояние
(STBY (ожидание) или [●] (запись)) |
| 3 | Счетчик времени
(время записи видео: оставшееся время записи) |
| 4 | Счетчик фотоизображений (общее количество записываемых фотографий) |
| 5 | Носитель (встроенная память или карта памяти) (только SMX-K44/K442/K45) |
| 6 | Информация о батарее (Оставшийся уровень заряда работы батареи) |
| 7 | Разрешение фото / Разрешение |
| 8 | Стабил. (OIS) |
| 9 | Усилитель ЖК * |
| 10 | Подсветка |
| 11 | Вырез. втра |
| 12 | Фейдер * |
| 13 | Зум (Оптич. зум / Intelli-Zoom / Цифр. зум) |
| 14 | Отображ. даты/вр. |
| 15 | Час. пояс |
| 16 | Цифр эф-т |
| 17 | EV (Значение экспозиции)* |
| 18 | Ручн. экспозиц. */ Ручной Скор. выдерж. */ С.Nite * |
| 19 | Ручн фокус * / Распоз.лица * |
| 20 | Баланс белого |
| 21 | iSCENE / EASY Q |
| 22 | Режим записи ([📹] / [📷]) |

ПОДГОТОВКА

ИНДИКАТОРЫ ЖК-ДИСПЛЕЯ

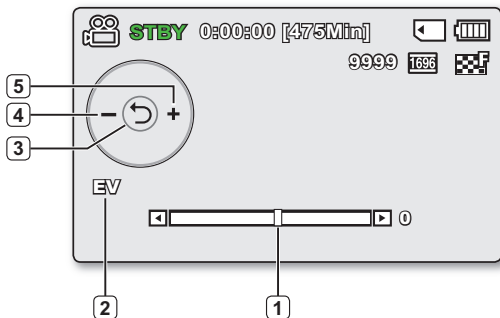
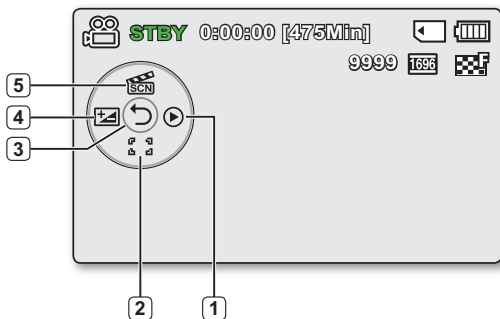

Режим видеозаписи: контекстное меню (функции кнопка ОК)

- 1 Быс. просм.
- 2 Фокус * (Автофокус/ Распоз.лица/ Ручн фокус)
- 3 Контекстное меню (функции кнопка ОК)/
Возврат
- 4 EV (Значение экспозиции) *
- 5 iSCENE

Режим видеозаписи: Контекстное меню (Ручной)

- 1 Строка ручной регулировки/значение
- 2 Название меню
- 3 Контекстное меню (функции кнопка ОК)/
Возврат
- 4 Настройка значения (вниз)
- 5 Настройка значения (вверх)



- На рисунке слева показан экран EV (Значение экспозиции).
- Функции, отмеченные значком *, не будут сохранены после перезагрузки видекамеры со встроенной памятью.
- С помощью кнопки быстрого выбора можно перейти напрямую к выбранному меню. При нажатии кнопка **ОК** на ЖК-экране отображается контекстное меню с часто используемыми функциями.

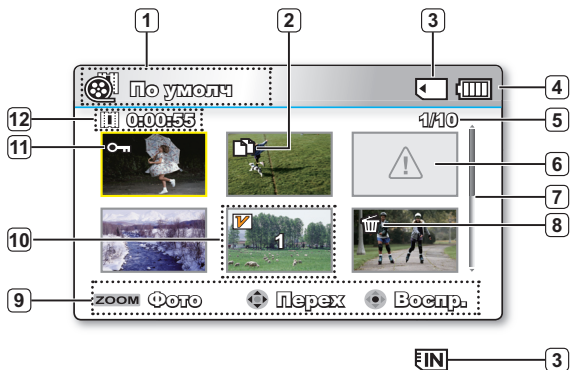

Режим воспроизведения видео: вид эскизов

- | | |
|----|---|
| 1 | Режим воспроизведения видео |
| 2 | Копировать выбранное (только SMX-K44/K442/K45) |
| 3 | Носитель (встроенная память или карта памяти) (только SMX-K44/K442/K45) |
| 4 | Информация о батарее (Оставшийся уровень заряда работы батареи) |
| 5 | Воспроизводимый файл/ Общее количество файлов |
| 6 | Неверный файл |
| 7 | Полоса прокрутки |
| 8 | Значок обмена |
| 9 | Указатель кнопк |
| 10 | Ред. (Объедин.) |
| 11 | Защита |
| 12 | Время записи |

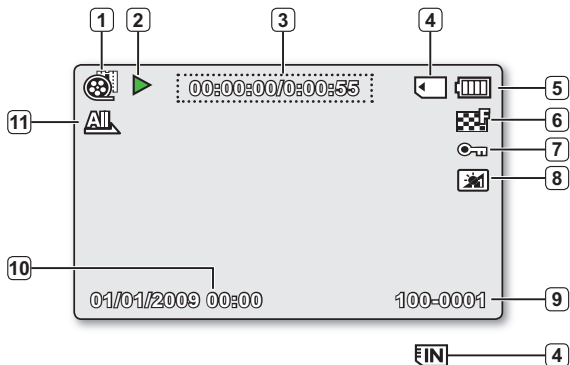

Режим воспроизведения видео: единый вид

- | | |
|----|---|
| 1 | Режим воспроизведения видео |
| 2 | Состояние воспроизведения (Воспроизведение (▶) / пауза (⏸)) |
| 3 | Код времени (Истекшее время/Время записи) |
| 4 | Носитель (встроенная память или карта памяти) (только SMX-K44/K442/K45) |
| 5 | Информация о батарее (Оставшийся уровень заряда работы батареи) |
| 6 | Разрешение видеобразия |
| 7 | Защита |
| 8 | Усилитель ЖК |
| 9 | Имя файла (номер файла) |
| 10 | Отображ. даты/вр. |
| 11 | Парам. воспр. |

ПОДГОТОВКА

ИНДИКАТОРЫ ЖК-ДИСПЛЕЯ

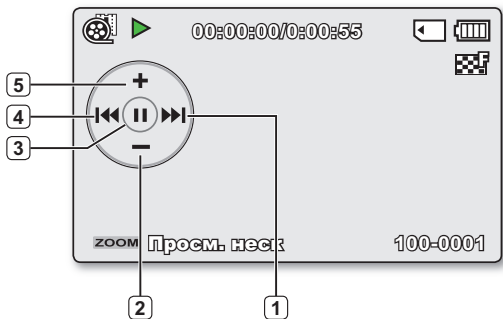

Режим воспроизведения видео: контекстное меню (функции кнопка ОК)

- 1 замедленного воспроизведения назад
→ стр. 33 (пропуском/Поиск/Замедленное/
Покадровое)
- 2 Понижение уровня громкости
- 3 Воспроизведение (▶) / пауза (⏸)
- 4 поиск в обычном направлении → стр. 33
(пропуском/Поиск/Замедленное/Покадровое)
- 5 Повышение уровня громкости

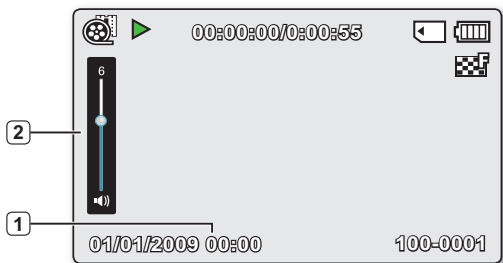

Режим воспроизведения видео: один (громкость)

- 1 Отображ. даты/вр.
- 2 Шкала громкости

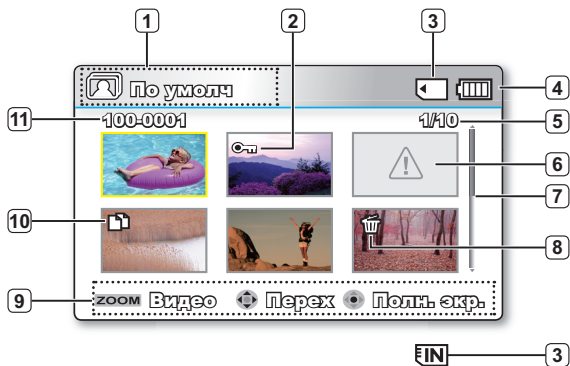

Режим просмотра фотографий : вид эскизов

- | | |
|----|---|
| 1 | Режим просмотра фотографий |
| 2 | Защита |
| 3 | Носитель (встроенная память или карта памяти) (только SMX-K44/K442/K45) |
| 4 | Информация о батарее (Оставшийся уровень заряда работы батареи) |
| 5 | Воспроизводимый файл/ Общее количество файлов |
| 6 | Неверный файл |
| 7 | Полоса прокрутки |
| 8 | Удалить выбранное |
| 9 | Указатель кнопок |
| 10 | Копировать выбранное (только SMX-K44/K442/K45) |
| 11 | Имя файла (номер файла) |

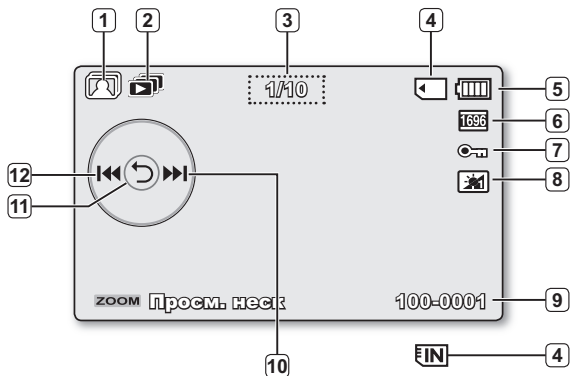

Режим просмотра фотографий : единый вид

- | | |
|----|---|
| 1 | Режим просмотра фотографий |
| 2 | Показ слайдов |
| 3 | Счетчик изображений (номер текущего изображения/ общее количество записанных изображений) |
| 4 | Носитель (встроенная память или карта памяти) (только SMX-K44/K442/K45) |
| 5 | Информация о батарее (Оставшийся уровень заряда работы батареи) |
| 6 | Разрешение фотографий |
| 7 | Защита |
| 8 | Усилитель ЖК |
| 9 | Имя файла (номер файла) |
| 10 | Функции кнопки ОК (следующее изображение) |
| 11 | Контекстное меню (функции кнопки ОК) |
| 12 | Функции кнопки ОК (предыдущее изображение) |

ПОДГОТОВКА

ВКЛЮЧЕНИЕ/ВЫКЛЮЧЕНИЕ ИНДИКАТОРОВ ЭКРАНА ()

Переключение режима отображения информации

- Можно переключать режим отображения экранной информации. Нажмите кнопка **отображения** (), когда видеочасть включена. Режимы полного и минимального отображения будут чередоваться.
- **Режим полного отображения:** Будет отображаться вся информация.
Режим минимального отображения: Будет отображаться только индикатор рабочего состояния.



- Если в видеочасти со встроенной памятью появилась неисправность, отобразится сообщение с предупреждением.
- На экране меню кнопка **отображения** () будет отключена.
- Чтобы активировать функцию **VIEW**, нажмите кнопку **отображения** () в режиме просмотра эскизных указателей. ➔ стр. 75

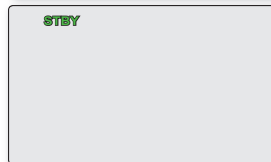
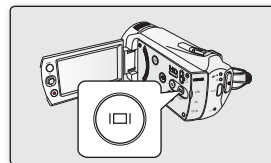

<Режим минимального отображения.>

ИСПОЛЬЗОВАНИЕ ФУНКЦИИ УСИЛИТЕЛЬ ЖК

- Увеличение контрастности для обеспечения четкого и яркого изображения. Этот эффект также можно использовать на улице в солнечный день.
- Можно настроить яркость экрана с помощью двухуровневого приращения, при этом экран будет более ярким, чем при использовании одноуровневого приращения при записи.

1. Нажмите кнопка **Усилитель ЖК** ().

- Отобразится индикатор настройки ЖК-дисплея (), и ЖК-дисплей станет ярче.

2. Можно переключить функцию управления ЖК-дисплеем в следующем порядке при каждом нажатии кнопки **Усилитель ЖК** ().

- **Усилитель ЖК 1 уровень** (): функция управления ЖК-дисплеем используется.
- **Усилитель ЖК 2 уровень** (): можно использовать более яркий экран, чем при одноуровневой настройке.



- Использование функции **Усилитель ЖК** не влияет на качество записываемого изображения.
- Когда функция **Усилитель ЖК** работает в условиях низкого освещения, на ЖК-дисплее могут появляться полосы. Это не является признаком неисправности.
- При использовании функции **Усилитель ЖК** цвета дисплея могут искажаться.

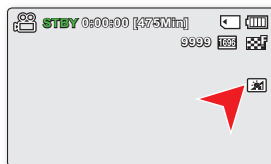
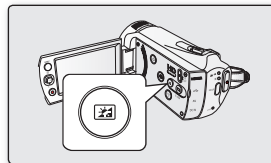

НАСТРОЙКА СТАБИЛИЗАЦИИ ИЗОБРАЖЕНИЯ (OIS: ОПТИЧЕСКАЯ СТАБИЛИЗАЦИЯ ИЗОБРАЖЕНИЯ) ()

- Данная функция доступна только в режиме записи. ➔ стр. 23
- Стабилизация изображения (OIS) – функция, которая компенсирует эффект дрожания рук при съемке (насколько это возможно). Функция стабилизации изображения (OIS) обеспечивает более четкое изображение при:
 - Съемке со значительным масштабированием
 - Съемке небольшого объекта крупным планом
 - Съемке "на ходу"
 - Съемке через окно транспортного средства.

Нажимайте кнопку стабилизации изображения (OIS) () чтобы отключить или включить режим стабилизации (OIS).

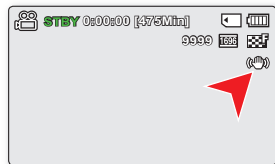
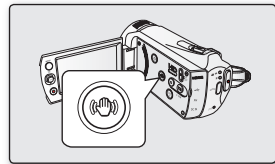

-  • При активации режима EASY Q функция стабилизации изображения (OIS) включается автоматически.
- При включенной функции стабилизации изображения (OIS) будет наблюдаться незначительное различие между действительным движением и движением на экране.
- Чрезмерное дрожание видеокамеры невозможно устранить полностью, даже если функция стабилизации изображения (OIS) включена. Крепко держите камеру двумя руками.
- Рекомендуется выключать функцию стабилизации изображения (OIS) при использовании видеокамеры на столе или штативе (не входит в комплект).
- Если во время записи изображений в местах с недостаточным освещением используется значительное увеличение и для параметра стабилизации изображения (OIS) установлено значение "Вкл", могут появляться остаточные изображения. В таком случае рекомендуется использовать штатив (не входит в комплект) и задать для функции стабилизации изображения значение "Выкл"

ПОДГОТОВКА

КОНТЕКСТНОЕ МЕНЮ (ФУНКЦИИ КНОПКА ОК)

В контекстном меню представлены наиболее часто используемые функции (функции кнопки ОК), соответствующие выбранному режиму.

🔄 Пример. Настройка EV (Значение экспозиции) в режиме записи видео с помощью контекстного меню (кнопка ОК).







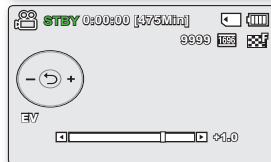
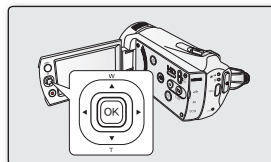





1. Нажмите кнопка **ОК** в режиме ожидания.
 - Отобразится контекстное меню (функции кнопки ОК).
2. Нажмите кнопка **управления** (◀), чтобы выбрать режим **"EV"**.
 - Ажмите кнопка **управления** (◀ / ▶), чтобы настроить экспозицию при просмотре изображения на ЖК-дисплее.
3. Для подтверждения выбора нажмите кнопка **ОК**.
 - Нажмите кнопка **ОК**, чтобы выйти из контекстного меню.
 - К экспозиции будет применено настроенное значение, а на экране отобразятся индикатор (📷 XX) и настроенное значение.



- Контекстное меню (функции кнопки ОК) в режиме EASY Q недоступно.
- Перед выбором элемента меню сначала необходимо проверить, указан ли соответствующий режим.



ИСПОЛЬЗОВАНИЕ КНОПКИ УПРАВЛЕНИЯ

Кнопка	Режим записи ( / )	Режим воспроизведения ()		Выбор пунктов меню	
		Режим воспроизведения видео ()	Режим просмотра фотографий ()		
 OK	 - Открытие контекстного меню - Подтверждение выбора - Выход из контекстного меню	- Отображение контекстного меню (функции кнопки OK) - Воспроизведение /пауза		Воспроизведение одного изображения 	Подтверждение выбора
 ВВЕРХ	- iSCENE - Масштаб (приближение)	Увеличение громкости		Увеличение громкости	Перемещение курсора вверх
 ВНИЗ	- Фокус - Масштаб (удаление)	Снижение уровня громкости		Снижение уровня громкости	Перемещение курсора вниз
 ВЛЕВО	EV	- Поиск при воспроизведении RPS Скорость (замедленного воспроизведения назад): x2 → x4 → x8 → x16 - Покадровое воспроизведение - Замедленное воспроизведение Скорость (замедленного воспроизведения назад): x1/2 → x1/4 → x1/8 → x1/16 - Воспроизведение предыдущего элемента		Предыдущее изображение	Переход к предыдущему меню
 ВПРАВО	Быстр. просмотр	- Поиск при воспроизведении FPS Скорость (поиск в обычном направлении): x2 → x4 → x8 → x16 - Воспроизведение следующего элемента - Покадровое воспроизведение - Замедленное воспроизведение Скорость (замедленного воспроизведения вперед): x1/2 → x1/4 → x1/8 → x1/16		Следующее изображение	Переход к следующему меню

ПОДГОТОВКА

ИСХОДНАЯ НАСТРОЙКА: ЧАС. ПОЯС, ДАТА И ВРЕМЯ И ЯЗЫК ЭКРАННЫХ СООБЩЕНИЙ

- Исходная настройка доступна во всех режимах работы.
- Для чтения меню или сообщений на необходимом языке настройте язык экранного меню.
- Для сохранения данных даты и времени во время записи задайте часовой пояс, а также дату и время.

Включение питания и установка даты и времени

При первом включении видеокамеры со встроенной памятью установите дату и время. Если не установить дату и время, экран установки даты и времени (часового пояса) будет появляться каждый раз при включении видеокамеры со встроенной памятью.

1. После открытия ЖК-экрана видеокамера включается автоматически. ➔ стр. 23
 - Если видеокамера включается впервые, появится экран часового пояса с настройками для Лондона и Лиссабона. [GMT 00:00]
 - Также параметр "**Час. пояс: Дом**" в меню настроек (⚙️). ➔ стр. 86
2. Выберите географический регион с помощью кнопки **управления** (◀/▶), затем нажмите кнопка **OK**.
 - Появится экран Настр. часов.
3. Установите дату и время, а также измените значения параметров с помощью кнопки **управления** (▲/▼/◀/▶).
4. Убедитесь в том, что часы настроены правильно, а затем нажмите кнопка **OK**.



- Согласно элементу "**Дом**" для года можно задать значение не больше 2037.
- После выбора значка (⚙️) время будет переведено на час вперед.
- **Зарядка встроенной аккумуляторной батареи**
Встроенная батарея всегда заряжается, когда видеокамера подключена к переменному току, а также при подсоединении батарейного блока. Если видеокамера не используется в течение **2 месяцев** и на протяжении этого периода не подключается к источнику переменного тока или к ней не подсоединяется батарейный блок, встроенная батарея полностью разряжается. В таком случае необходимо зарядить встроенную батарею, подключив ее к прилагаемому адаптеру переменного тока на 24 часа.
- После настройки дата и время автоматически записываются в специальную область данных на носителе.

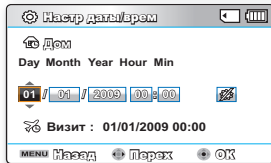
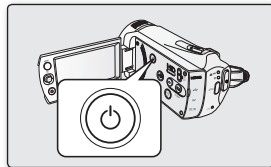

Включение/выключение отображения даты и времени

- Для включения и выключения отображения даты и времени войдите в соответствующее меню и измените режим даты и времени. ➔ стр. 89

Установка часов по разнице во времени

- При использовании видеокамеры со встроенной памятью за границей можно легко установить местное время, настроив разницу во времени. В меню выберите "**Час. пояс**", затем установите разницу во времени. ➔ стр. 86

Выбор языка экранного меню

Можно выбрать необходимый язык для отображения экрана меню и сообщений.

1. Нажмите кнопка **MENU**.
 - Появится экран меню.
2. Нажмите кнопка **управления** (◀ / ▶), чтобы выбрать параметр "**Настройка**".
 - В режиме "**Настройка**" отобразится меню.
3. Нажмите кнопка **управления** (▲ / ▼) для выбора параметра "**Language**", затем нажмите кнопка **OK**.
4. Нажмите кнопка **управления** (▲ / ▼) для выбора необходимого языка экранного меню, затем нажмите кнопка **OK**.
 - English / 한국어 / Français / Deutsch / Italiano / Español / Português / Nederlands / Svenska / Suomi / Norsk / Dansk / Polski / Čeština / Slovensky / Magyar / limba română / Български / Ελληνικά / српски / Hrvatski / Українська / Русский / 中文 / ไทย / Türkçe / العربية / ايراني / IsiZulu
5. Нажмите кнопка **MENU** для выхода из меню.
 - Язык экранного меню изменится на выбранный язык.

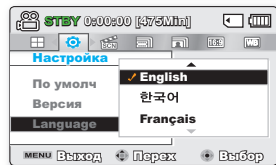
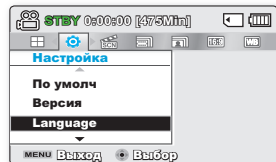

- Настройка языка сохраняется даже после отсоединения батарейного блока или отключения питания.
- Параметр "**Language**" может быть изменен без предварительного уведомления.
- Формат даты и времени может изменяться в зависимости от выбранного языка.

О НОСИТЕЛЕ

ВЫБОР НОСИТЕЛЯ (ТОЛЬКО SMX-K44/K442/K45)

- Можно выполнять запись во встроенную память или на карту памяти, поэтому перед началом записи или воспроизведения необходимо выбрать требуемый носитель.
- Для данной видеокамеры со встроенной памятью можно использовать карты памяти SDHC. (Карты памяти некоторых производителей и типов не поддерживаются.)
- Перед вставкой или извлечением карты памяти видеокамеру со встроенной памятью следует отключать.

• Выбор носителя

1. Нажмите кнопка **MENU**.
 - Отобразится список меню.
2. Нажмите кнопка **управления** (◀ / ▶), чтобы выбрать параметр "Настройка".
3. Нажмите кнопка **управления** (▲ / ▼), чтобы выбрать параметр "Тип памяти", затем нажмите кнопка **OK**.
4. Нажмите кнопка **управления** (▲ / ▼), чтобы выбрать параметр "Память" или "Карта", затем нажмите кнопка **OK**.
 - "Память": при использовании встроенной памяти.
 - "Карта": при использовании карты памяти.
5. Нажмите кнопка **MENU** для выхода.

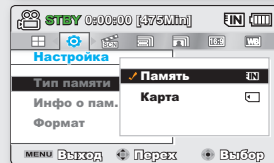
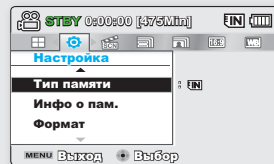

Использование встроенной памяти (только SMX-K44/K442/K45)

- Поскольку у данной видеокамеры со встроенной памятью объем памяти составляет 16ГБ (только SMX-K44/K442), 32ГБ (только SMX-K45) дополнительный носитель не требуется. Это удобно для воспроизведения/записи фильмов.

Использование карты памяти (не прилагается)

- В этой видеокамере есть гнездо для карт SDHC (Secure Digital High Capacity).
- Для данной видеокамеры со встроенной памятью можно использовать карты памяти SDHC.
 - Карты памяти некоторых производителей и типов не поддерживаются.

- Никогда не следует форматировать встроенную память или карту памяти, используя компьютер.
- Если вставить карту памяти, когда видеокамере со встроенной памятью включена, автоматически появится сообщение с запросом на выбор типа носителя. (только SMX-K44/K442/K45)
- Если карта памяти не вставлена, будет доступна только встроенная память. (только SMX-K44/K442/K45)
- Не извлекайте карту памяти, когда она используется в видеокамере. Это может привести к повреждению карты памяти и данных, хранящихся на ней.
- Во время записи, воспроизведения, форматирования, удаления или при выполнении других операций с носителем не отключайте питание (не извлекайте батарейный блок и не отключайте адаптер питания переменного тока). Это может привести к повреждению носителя и имеющихся на нем данных.

ВСТАВКА/ИЗВЛЕЧЕНИЕ КАРТЫ ПАМЯТИ

Вставка карты памяти

1. Выключите видеокамеру со встроенной памятью.
2. Сдвиньте и откройте крышку батареи/карты памяти, как показано на рисунке.
3. Вставьте карту памяти в соответствующее гнездо до щелчка в направлении стрелки, указанной на рисунке.
4. Закройте крышку.

Извлечение карты памяти

1. Выключите видеокамеру со встроенной памятью.
2. Сдвиньте и откройте крышку батареи/карты памяти, как показано на рисунке.
3. Для извлечения карты памяти слегка нажмите на нее.
4. Извлеките карту памяти из гнезда и закройте крышку.

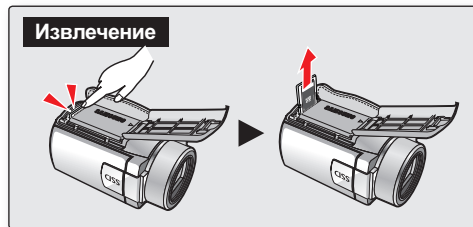
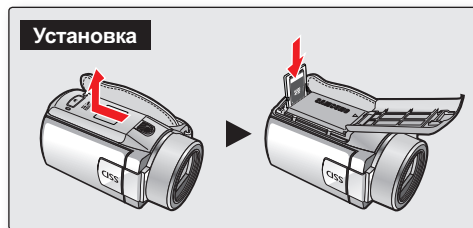

Вставьте карту памяти так, чтобы сторона с этикеткой находилась справа (как показано на рисунке).

О НОСИТЕЛЕ

ВЫБОР ПОДХОДЯЩЕЙ КАРТЫ ПАМЯТИ

Карта памяти - это компактный переносной носитель, емкость которого превышает емкость дискеты.

- **Можно использовать карты памяти SDHC.**
(Если необходимо, приобретите карту памяти отдельно.)
 - Можно также использовать карту памяти SD, однако в данной видеокамере со встроенной памятью рекомендуется использовать карту памяти SDHC.
(Карты памяти SD емкостью более 2 ГБ не совместимы с данной видеокамерой со встроенной памятью.)
- **С данной видеокамерой со встроенной памятью можно использовать карты памяти (SD/SDHC) следующей емкости: SD: 512 МБ ~ 2 ГБ, SDHC: 4 ГБ ~ 32 ГБ**
- **Совместимые носители**
 - Следующие носители гарантированно должны работать с этой видеокамерой со встроенной памятью. Работа других не гарантируется, поэтому следует осторожно покупать подобные продукты.
Карты памяти SDHC или SD: Panasonic, SanDisk и TOSHIBA
- Если используются другие носители, данные на них могут записываться с ошибками или возможна потеря ранее записанных данных.
- Для записи фильмов используйте карту памяти, поддерживающую скорость записи не менее 2 МБ/с.

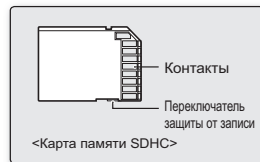

**<Используемые карты памяти>
(512 МБ ~ 32 ГБ)**

Карта памяти SDHC (Secure Digital High Capacity)

- Карты памяти SDHC соответствуют спецификации SD версии 2.00. Эта последняя спецификация установлена ассоциацией SD Card Association для использования емкости данных свыше 2 ГБ.
- Карта памяти SDHC оснащена механическим переключателем защиты от записи. Переключение предотвращает случайное удаление файлов, записанных на карте памяти SDHC. Чтобы разрешить запись, передвиньте переключатель вверх по направлению к контактам. Чтобы установить защиту от записи, переместите переключатель вниз.
- Из-за различий в системе размещения файлов и физических характеристиках карту памяти SDHC нельзя использовать на хост-устройствах с поддержкой SD. Карту памяти SDHC можно использовать только на хост-устройствах с поддержкой SDHC, имеющих логотип SDHC (на корпусе или в руководстве пользователя).

Основные меры предосторожности при использовании карты памяти

- Поврежденные данные не могут быть восстановлены. Рекомендуется создавать резервные копии важных данных и сохранять их на жестком диске компьютера.
- Отключение питания или извлечение карты памяти при выполнении операций форматирования, удаления, записи и воспроизведения может привести к потере данных.
- После изменения имени файла или папки, хранящейся на карте памяти, с помощью компьютера, видеокамера может не распознать измененный файл.

Обращение с картой памяти

- Во избежание потери памяти данных перед установкой или извлечением карты памяти рекомендуется выключать питание.
- Возможность использования карт памяти, отформатированных на других устройствах, не гарантируется. Необходимо отформатировать карту памяти с помощью данной видеокамеры.
- Необходимо выполнить форматирование новых карт памяти, карт памяти с данными, не распознаваемыми этой видеокамерой или сохраненными с помощью других устройств. При форматировании удаляются все данные, хранящиеся на карте памяти.
- Если карта памяти, которая использовалась на другом устройстве, не работает, отформатируйте ее с помощью данной видеокамеры со встроенной памятью. При форматировании удаляется вся информация, хранящаяся на карте памяти.
- Карта памяти имеет ограниченный срок службы. Если запись новых данных стала невозможной, необходимо приобрести новую карту памяти.
- Карта памяти является точным электронным носителем. Не сгибайте ее, не роняйте и не подвергайте другим физическим воздействиям.
- Не используйте и не храните устройство в местах с повышенной температурой, влажностью или большой запыленностью.
- Избегайте попадания инородных веществ на контакты карты памяти. При необходимости для очистки контактов используйте мягкую сухую ткань.
- На месте наклейки не должно быть ничего постороннего, только сама наклейка.
- Храните карту памяти в недоступном для детей месте, чтобы они не могли проглотить ее.

Видеокамера со встроенной памятью поддерживает карты памяти SDHC предназначенные для хранения информации.

- Скорость обработки данных карты памяти зависит от производителя и системы производства.
- При записи видео на карту памяти с меньшей скоростью записи пользователь может испытывать некоторые трудности. Возможна даже потеря данных во время записи.
- В целях сохранения каждого бита записываемого видео камера со встроенной памятью принудительно записывает видео на карту памяти и отображает предупреждение: "**Низкоскоростная карта. Уменьшите качество записи.**"

Для облегчения процесса записи видео рекомендуется использовать карту памяти, поддерживающую более высокую скорость записи.

- При использовании карты памяти с низкой скоростью записи заданное значение качества и разрешения записи можно снизить. Однако чем выше разрешение и качество записи, тем больше требуется памяти.
- Для обеспечения оптимальной работы видеокамеры со встроенной памятью следует приобрести карту памяти с высокой скоростью записи.

Реальная емкость отформатированных данных может быть меньше, поскольку часть памяти используется внутренней микропрограммой.



- Корпорация Samsung не несет ответственности за потерю данных вследствие неправильного использования.
- Во избежание потери данных вследствие перемещения и статического электричества рекомендуется пользоваться футляром для карты памяти.
- При длительном использовании карта памяти может нагреваться. Это нормальное явление, которое не является признаком неисправности.

О НОСИТЕЛЕ

ВРЕМЯ И ОБЪЕМ ЗАПИСИ

- Далее отображается максимальное время записи и количество изображений, которое можно получить с помощью видекамеры со встроенной памятью в зависимости от разрешения/емкости памяти.
- Для записи видеоизображений и фотографий помните о приблизительных максимальных пределах.

Время для записи видеоизображений

Носитель		встроенная память*		Карта памяти					
Емкость		16ГБ	32ГБ	1ГБ	2ГБ	4ГБ	8ГБ	16ГБ	32ГБ
TV Оч (H.264)	720x576(50i)	380мин.	760мин.	23мин.	47мин.	95мин.	190мин.	380мин.	760мин.
TV Выс (H.264)	720x576(50i)	480мин.	960мин.	30мин.	60мин.	120мин.	240мин.	480мин.	960мин.
TV Об (H.264)	720x576(50i)	620мин.	1240мин.	38мин.	77мин.	155мин.	310мин.	620мин.	1240мин.
Веб Выс (H.264)	640x480(25p)	480мин.	960мин.	30мин.	60мин.	120мин.	240мин.	480мин.	960мин.
Веб Об (H.264)	640x480(25p)	620мин.	1240мин.	38мин.	77мин.	155мин.	310мин.	620мин.	1240мин.

(Единица измерения: приблизительная продолжительность записи в минутах)

Количество записываемых фотографий

Носитель		встроенная память*		Карта памяти					
Емкость		16ГБ	32ГБ	1ГБ	2ГБ	4ГБ	8ГБ	16ГБ	32ГБ
Режим	Разрешение								
4:3	800x600	9999	9999	1920	3840	7680	9999	9999	9999
	1600x1200	9999	9999	760	1530	3040	6080	9999	9999
16:9	848x480	9999	9999	1920	3840	7680	9999	9999	9999
	1696x960	9999	9999	760	1530	3040	6080	9999	9999

(Единица измерения: приблизительное количество изображений)

1 ГБ ÷ 1000 000 000 байт. Реальная емкость отформатированных данных может быть меньше, поскольку часть памяти используется внутренней микропрограммой.



- Приведенные выше значения определены компанией Samsung при стандартных условиях тестирования записи. Они могут отличаться в зависимости от конкретных условий тестирования или использования.
- Видеокамера имеет пять параметров разрешения для видеозаписи:
 - **"TV Оч в", "TV Выс", "TV Об", "Веб Выс", "Веб Об"**.
Для одной и той же сцены при использовании настройки более высокого разрешения получится более качественное изображение с большим размером данных в соответствии со следующим порядком:
"TV Оч в", "TV Выс", "TV Об", "Веб Выс", "Веб Об".
 - режимы **"TV Оч в", "TV Выс" и "TV Об"** обеспечивают оптимальную работу с телевизором; режимы **"Веб Выс" и "Веб Об"** обеспечивают оптимальную работу с компьютером.
- При уменьшении разрешения увеличивается коэффициент сжатия (в следующем порядке: **"TV Оч в", "TV Выс", "TV Об", "Веб Выс", "Веб Об"**). Чем выше коэффициент сжатия, тем ниже разрешение изображения, но больше время записи.
- Продолжительность съемки в режиме длительной записи может быть разной в зависимости от настроек.
- Коэффициент сжатия автоматически настраивается для записываемого изображения, и время записи может изменяться соответственно.
- Для данной видеокамеры со встроенной памятью можно использовать карту памяти SDHC. Карты памяти некоторых производителей и типов могут не поддерживаться.
- Для карт памяти, которые не отформатированы на данной видеокамере со встроенной памятью, нормальная работа не гарантируется.
Выполните форматирование непосредственно на видеокамере со встроенной памятью.
- Для облегчения процесса записи видео рекомендуется использовать карту памяти, поддерживающую более высокую скорость записи.
(Скорость записи: 2 МБ/с или выше) При использовании карты памяти с более низкой скоростью записи запись может остановиться и появится сообщение **"Низкоскоростная карта. Уменьшите качество записи."**
- Видеокамера правильно выполняет запись и воспроизведение видео с картами памяти емкостью до **32 ГБ**. Карты памяти, емкость которых превышает **32 ГБ**, могут работать неправильно.
- Карта памяти, которая используется для хранения видео, может содержать недоступную для записи область, что может привести к уменьшению времени записи и свободного места памяти.
- Максимальный размер видеофайла (H.264/AVC), который можно записать за один раз, равен 1.8 ГБ.
- На одной карте памяти видеокамеры могут сохраняться 9999 видео- и фотофайлов.
- Видеоизображения (или фотографии), записанные на другом оборудовании, не воспроизводятся на данной видеокамере со встроенной памятью.
- Элементы, отмеченные *, доступны только для моделей 16ГБ (только SMX-K44/K442), 32ГБ (только SMX-K45).
- Для записи с форматным соотношением 16:9 необходимо больше памяти, чем для форматного соотношения 4:3. ➔ стр. 56

запись

Основные процедуры записи видеоизображений и фотографий описаны ниже и на последующих страницах.

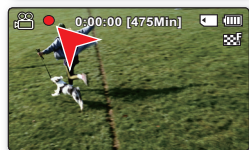
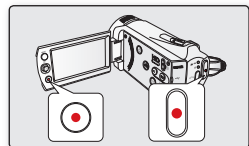

ЗАПИСЬ ВИДЕОИЗОБРАЖЕНИЙ

- Видеокамера со встроенной памятью оснащена двумя кнопками **начала/остановки записи**. Одна из них находится на задней стороне видеокамеры, другая - на ЖК-дисплее. Выберите кнопку **начала/остановки записи** в соответствии с целью использования.
- Откройте ЖК-экран, чтобы включить видеокамеру.
 - Также видеокамеру можно включить, нажав кнопку **Питания** ().
 - Подключите видеокамеру со встроенной памятью к источнику питания.
 - ➔ стр. 16 (батарейный блок или адаптер сетевого питания)
 - Установите необходимый носитель. ➔ стр. 36 (только SMX-K44/K442/K45)
 - (Если необходимо выполнять запись на карту памяти, вставьте карту памяти.)
 - Если необходимо, можно изменить разрешение и форматное соотношение видеофайла.
 - Проверьте наличие изображения объекта на ЖК-дисплее.
 - Нажмите кнопку **начала/остановки записи**.
 - Отобразится индикатор записи () и начнется запись.
 - При повторном нажатии кнопки **начала/остановки записи** видеокамера со встроенной памятью перейдет в режим паузы.
 - По завершении записи выключите видеокамеру со встроенной памятью.



Быстр. просмотр

С помощью функции "Быстрый просмотр" после завершения записи можно просматривать последние созданные видео или фотоизображения.

- Выбрав запись, нажмите кнопку **OK** в режиме ожидания.
 - Отобразится контекстное меню (функции кнопки OK).
- Нажмите кнопку **управления** (), чтобы просмотреть последнюю записанную видеозапись (или фотографию).
 - По завершении быстрого воспроизведения видеокамера переходит в режим ожидания.
 - В режиме быстрого просмотра нажимайте кнопку **управления** ( /  / **OK**), чтобы выполнить поиск или удалить текущий файл.



Функция быстрого просмотра недоступна в указанных ниже случаях.

- Если после записи или подключения кабеля USB видеокамера была выключена и снова включена
- Если после записи видеокамера была выключена и снова включена.



ПРЕДУПРЕЖДЕНИЕ





- Компания Samsung не несет ответственности за потерю или повреждение данных, которые возникли в результате проблем в работе карты памяти из-за сбоев во время сохранения данных или ошибок во время воспроизведения.
- Обратите внимание на то, что поврежденные данные восстановить невозможно.
- Не отсоединяйте источник питания (батарейный блок, адаптер переменного тока) во время записи. В противном случае это может привести к повреждению носителя или данных.
- Сведения об информации на дисплее. ➔ стр. 25
- По завершении записи извлеките батарейный блок, чтобы он не разрядился.
- Различные функции, доступные при записи видеоизображений. ➔ стр. 53-68
- Во время записи некоторые операции недоступны. (кнопка **MODE**, кнопка **MENU**, и др.)

- Звук записывается с помощью внутреннего стереомикрофона, расположенного в передней части видеочкамеры со встроенной памятью. Этот микрофон не должен быть закрыт
- Перед записью важного видео проверьте функции записи звука и изображений.
- Во время работы с носителем не нажимайте кнопка **Питания** () и не извлекайте карту памяти. Это может привести к повреждению носителя или данных на носителе.
- Яркость и цвет ЖК-экрана можно настроить с помощью меню. Настройка яркости и цвета ЖК-экрана не влияет на яркость записываемого изображения. ➔ стр. 89
- Эта камера предоставляет один режим записи, который сочетает в себе режимы записи видео и фото. Благодаря этому вы можете легко записывать видеофайлы и фотографии в одном режиме без необходимости изменять режим записи.**
- Для записи нельзя использовать заблокированную карту памяти. В этом случае появится сообщение о том, что запись невозможна из-за блокировки.
- с помощью кнопка **начала/остановки записи** или кнопка **MODE** можно осуществлять переход между режимом воспроизведения и режимом записи.
- Если кабель питания или батареи отключены или режим записи отключен во время записи, система перейдет в режим восстановления данных. Во время восстановления данных другие функции недоступны. После восстановления данных система переходит в режим ожидания. Если время записи слишком мало, возможно, данные не удастся восстановить.



ПРОСТАЯ ЗАПИСЬ ДЛЯ НАЧИНАЮЩИХ ПОЛЬЗОВАТЕЛЕЙ (РЕЖИМ EASY Q)

С помощью функции EASY Q выполняется автоматическая настройка большинства параметров видеочкамеры со встроенной памятью, что избавляет от выполнения скрупулезной настройки вручную.

- Откройте ЖК-экран, чтобы включить видеочкамеру.
 - Также видеочкамеру можно включить, нажав кнопка **Питания** ().
- Нажмите кнопка **EASY Q**.
 - При нажатии кнопка **EASY Q** большинство функций отключаются, а для функций, перечисленных далее, включается режим "**Авто**". (Фокус, iSCENE, и т.д.)
 - На дисплее одновременно появятся индикаторы EASY Q () и Стабил. (OIS) ().
- Для записи видеоизображений нажмите кнопка **начала/остановки записи**.
 - Для выполнения фотосъемки нажмите кнопка **PHOTO**.
 - Начнется запись с использованием основных автоматических настроек.

Отмена режима EASY Q

Нажмите кнопка **EASY Q** еще раз.

- Индикаторы EASY Q () и Стабил. (OIS) () исчезнут с дисплея.
- Будут восстановлены значения практически всех настроек, которые были заданы до включения режима EASY Q.



Кнопки, недоступные во время работы в режиме EASY Q

- Следующие операции, выполняемые с помощью кнопок и меню, будут недоступны, поскольку настраиваются автоматически. При попытке выполнить недоступные операции на экране может появиться сообщение "**Отмените EASY.Q!**".
 - кнопка **MENU** / кнопка **OK**.
- Отмените функцию EASY Q, если для изображений необходимо добавить какой-либо эффект или настройку.
- Во время записи невозможно перейти в режим EASY Q или выйти из него.

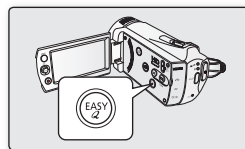

запись

ФОТОСЪЕМКА

- Для выполнения фотосъемки используется кнопка **PHOTO**.
1. Откройте ЖК-экран, чтобы включить видеокамеру.
 - Также видеокамеру можно включить, нажав кнопку **Питания** (⊙).
 - Задайте соответствующий носитель. ➔ стр. 36 (только SMX-K44/K442/K45) (Если необходимо выполнять запись на карту памяти, вставьте карту памяти.)
 - Если необходимо, можно изменить разрешение и форматное соотношение видеофайла.
 2. Проверьте наличие изображения объекта на ЖК-дисплее.
 3. Нажмите кнопку **PHOTO**.
 - Будет слышен звук затвора. Индикаторы (📷▶▶▶) на экране исчезнут, а фотография будет записана.
 - Во время сохранения фотографии на носитель нельзя выполнять следующую запись.
 4. По завершении фотосъемки выключите видеокамеру со встроенной памятью.



- Максимальное количество изображений, которые можно записать, может быть разным в зависимости от объекта и настроек разрешения.
- Вместе с фотографиями звук на носитель не записывается.
- Если фокус нечеткий, его можно настроить вручную.
- Яркость и цвет ЖК-экрана можно настроить с помощью меню. Настройка яркости и цвета ЖК-экрана не влияет на яркость записываемого изображения. ➔ стр. 89
- Не трогайте кнопку питания и не вынимайте карту памяти во время фотосъемки, так как это может привести к повреждению носителя или данных.
- Файлы фотографий, записанные с помощью камеры со встроенной памяти, соответствуют стандарту DCF (единый формат для файлов цифровых устройств), установленного JEITA (Японская ассоциация электронной промышленности и информационных технологий).
- DCF - это интегрированный формат файлов изображения для цифровых камер. Файлы изображения можно использовать на всех цифровых устройствах, поддерживающих стандарт DCF.
- Доступные разрешения фотографий: 1696X960 и 848X480 с форматным соотношением 16:9; 1600X1200 и 800X600 с форматным соотношением 4:3. (Чтобы переключиться на форматное соотношение 4:3, необходимо выйти из режима форматного соотношения 16:9.) ➔ стр. 56
- **Эта камера предоставляет один режим записи, который сочетает в себе режимы записи видео и фото. Благодаря этому вы можете легко записывать видеофайлы и фотографии в одном режиме без необходимости изменять режим записи.**
- С помощью кнопки **PHOTO** или кнопка **MODE** можно осуществлять переход между режимом воспроизведения и режимом записи.
- С помощью функции "Быстрый просмотр" после завершения записи можно просматривать последние созданные видео или фотоизображения. ➔ стр. 42

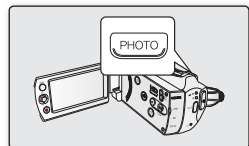

УВЕЛИЧЕНИЕ И УМЕНЬШЕНИЕ

Используйте функцию увеличения для съемки крупным планом или широкоугольной записи. Эта видеокамера позволяет выполнять запись с помощью оптического (52x), интеллектуального (65x) и цифрового (2200x) зума.

Увеличение

- Передвиньте регулятор зума в направлении символа **T** (телефото).
(Или нажмите кнопка **управления** (**▼**) на ЖК-дисплее.)

Уменьшение

- Передвиньте регулятор зума в направлении символа **W** (широкоугольный).
(Или нажмите кнопка **управления** (**▲**) на ЖК-дисплее.)



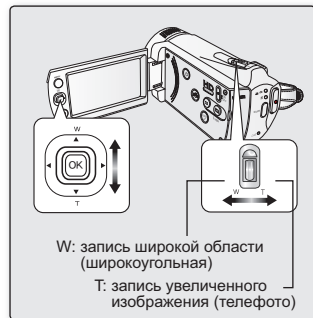

- увеличение можно выполнять с помощью регулятора зума или кнопки **управления** (W/T) на ЖК-дисплее.
- увеличение со степенью более 65x выполняется путем цифровой обработки изображения, и поэтому называется цифровым зумом. цифровой зум доступен до значения 2200x. установите для параметра "**Тип зума**" значение "**Цифр. зум**". ➔ стр. 65
- Минимально возможное расстояние между видеокамерой и объектом, когда поддерживается четкая фокусировка, составляет приблизительно 1 см (прибл. 0,39 дюйма) для широкоугольной записи и 1 м (прибл. 39,4 дюйма) для режима телефото.
- При оптическом зуме сохраняется качество изображения, а при цифровом зуме качество изображения может снизиться.
- Быстрое увеличение и уменьшение объекта, находящегося на большом расстоянии, может стать причиной медленной фокусировки. В этом случае используйте "**Ручн фокус**". ➔ стр. 62
- Если во время записи видеокамера находится в руках, а объект приближается и увеличивается, то рекомендуется использовать функцию "**Стабил.(OIS)**".
- Частое использование функции увеличения/уменьшения увеличивает потребление заряда батареи.
- При зуммировании во время записи может записаться звук регулятора или кнопки зума.
- Во время использования функции зума медленно передвигайте соответствующий регулятор (W/T), чтобы снизить скорость зуммирования. Скорость зуммирования увеличивается при быстром перемещении регулятора. С помощью кнопки зума (W/T) невозможно регулировать скорость зума.



воспроизведение

- Записанные видеоизображения и фотографии можно просмотреть в виде эскизных указателей и воспроизвести разными способами. В списке режима экранных указателей можно выбирать и отображать необходимое изображение без использования прокручивания вперед или назад.
- Эта камера предоставляет один режим записи, который сочетает в себе режимы записи видео и фото. Благодаря этому вы можете легко записывать видеофайлы и фотографии в одном режиме без необходимости изменять режим записи.

ИЗМЕНЕНИЕ РЕЖИМА ВОСПРОИЗВЕДЕНИЯ

- С помощью нажатия кнопки **MODE** можно чередовать режим записи ( / ) и режим воспроизведения ().
- Записанные видеоизображения и фотографии будут отображаться в виде эскизных указателей. В зависимости от предыдущего режима записи, записи хранятся в виде эскизных указателей видеоизображений и фотографий. При переключении в режим воспроизведения после записи в режиме записи видео отобразятся эскизные указатели видеоизображений. При переключении в режим воспроизведения после записи в режиме записи фотографий отобразятся эскизные указатели фотографий.

Изменение режимов работы

- Можно легко переключаться между режимами просмотра эскизных указателей видео- и фотофайлов с помощью регулятора зума.

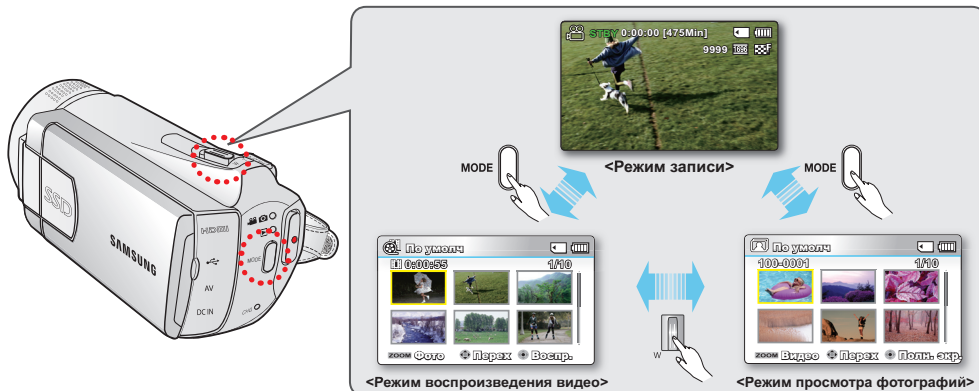

Функция просмотра нескольких изображений сортирует эскизы записанных видеофайлов и фотографий в зависимости от очередности записи, даты записи, и режима iSCENE, который может быть использован для воспроизведения в необходимом порядке. ➔ стр. 70

ВОСПРОИЗВЕДЕНИЕ ВИДЕОИЗОБРАЖЕНИЙ

- Эта функция доступна только в режиме воспроизведения видео. (📺)
 - Можно быстро найти необходимое видео с помощью эскизных указателей.
1. После открытия ЖК-экрана видеочка включается автоматически.
➡ стр. 23
 - Установите необходимый носитель. (только SMX-K44/K442/K45) ➡ стр. 36 (Если необходимо выполнять запись на карту памяти, вставьте карту памяти.)
 2. Нажмите кнопка **MODE**, чтобы выбрать режим воспроизведения.
 - Появится эскизный указатель. Отобразится эскиз последнего созданного или воспроизведенного файла.
 - На экране отобразится время воспроизведения выбранного файла, а также эскизы.
 3. Выберите режим просмотра эскизных указателей видеофайлов.
 - Можно легко переключаться между режимами просмотра эскизных указателей видео- и фотофайлов с помощью регулятора зума.
 4. С помощью кнопка **управления** (▲ / ▼ / ◀ / ▶) выберите необходимые видеоизображения, затем нажмите кнопка **OK**.
 - Если вы установили отображение даты/времени до воспроизведения видео, дата/время отобразится на экране на секунду, после чего начнется воспроизведение выбранного видео.
 - В течение некоторого времени будет отображаться контекстное меню для воспроизведения.
 - Выбранные видеоизображения воспроизводятся в соответствии с настройкой параметра воспроизведения. ➡ стр. 71
 - Чтобы остановить воспроизведение и вернуться к виду эскизных указателей, переместите регулятор зума.

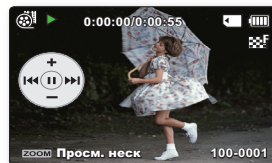
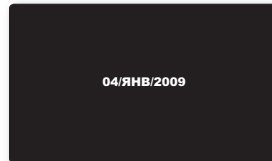
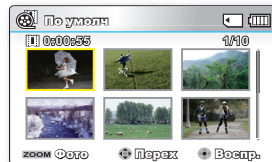
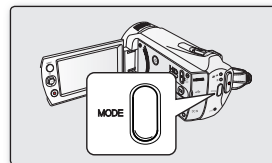

воспроизведение

- Если файл для просмотра отсутствует, появится сообщение "Пусто".
- Видеофайлы могут не воспроизводиться на видеокамере со встроенной памятью в следующих случаях:
 - файл на ПК отредактирован или переименован;
 - видеофайлы записаны с помощью устройств, не являющихся видеокамерой со встроенной памятью;
 - видеофайлы имеют формат, не поддерживаемый видеокамерой со встроенной памятью.
- Встроенный громкоговоритель автоматически отключается при подключении к видеокамере со встроенной памятью аудио-/видеокабеля. (При подключении к внешним устройствам громкость следует регулировать на подключенном внешнем устройстве.)
- Можно также воспроизводить видеоизображения на экране телевизора, подключив к нему видеокамеру со встроенной памятью. ➔стр. 95, 100
- С помощью Intelli-Studio можно загружать записанные видео и фотографии на сайт YouTube или Flickr. ➔стр. 105
- Различные функции, доступные при воспроизведении, см. в разделе "Парам. воспр.". ➔стр. 69 ~ 81
- Функция Быс. просм. используется для предварительного просмотра последнего записанного видео или фотографии. ➔стр. 42

Регулировка громкости

Для увеличения или уменьшения громкости используйте кнопка управления (▲ / ▼).

- Шкала громкости исчезнет через 3 ~ 4 секунды.
- Записываемый звук можно слышать из встроенного громкоговорителя.
- Можно настроить уровень громкости от 0 до 10.
(Если закрыть ЖК-дисплей во время воспроизведения, звук из громкоговорителя слышен не будет.)

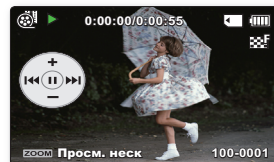

Различные операции воспроизведения

Воспроизведение неподвижного изображения (пауза) (▶/⏸)

- Во время воспроизведения нажмите кнопка **OK**.
 - Для возобновления обычного воспроизведения нажмите кнопка **OK** еще раз.

Поиск при воспроизведении (◀/▶)

- Во время обычного воспроизведения нажмите и удерживайте кнопка **управления** (▶) для поиска в прямом или в обратном направлении.
- При неоднократном нажатии кнопка **управления** (◀/▶) увеличивается скорость поиска в каждом направлении.
 - RPS (Reverse Playback Search - поиск в обратном направлении) со скоростью: x2 → x4 → x8 → x16
 - FPS (Forward Playback Search - поиск в обычном направлении) со скоростью: x2 → x4 → x8 → x16
- Для возобновления обычного воспроизведения нажмите кнопка **OK**.

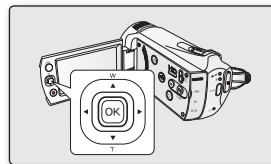

Воспроизведение с пропуском (⏮/⏭)

- Во время воспроизведения нажмите кнопка **управления** (▶), чтобы найти начало следующего файла. При неоднократном нажатии кнопка **управления** (▶) файлы пропускаются в прямом направлении.
- Во время воспроизведения нажмите кнопка **управления** (◀), чтобы найти начало текущего файла. При неоднократном нажатии кнопка **управления** (◀) файлы пропускаются в обратном направлении.
- Если нажать кнопка **управления** (◀) в течение 3 секунд с момента начала, воспроизведение возобновится с первого изображения предыдущего файла.

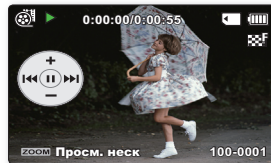

Покадровое воспроизведение (⏪/⏩)

- В режиме паузы используйте кнопку управления (◀/▶), чтобы выполнить покадровое воспроизведение видеозаписи вперед или назад
 - Для возобновления обычного воспроизведения нажмите кнопка **OK**.

Замедленное воспроизведение (◀/⏪)







- Вследствие одновременного нажатия паузы и кнопка **управления** (◀/▶) снижается скорость воспроизведения.
- Во время замедленного воспроизведения нажмите кнопка **управления** (◀/▶), чтобы изменить скорость воспроизведения.
 - Скорость замедленного воспроизведения вперед: x1/2 → x1/4 → x1/8 → x1/16
 - Скорость замедленного воспроизведения назад: x1/2 → x1/4 → x1/8 → x1/16
 - Для возобновления обычного воспроизведения нажмите кнопка **OK**.
- Замедленное воспроизведение записанного звука невозможно.



ВОСПРОИЗВЕДЕНИЕ

ПРОСМОТР ФОТОГРАФИЙ

- Эта функция доступна только в режиме просмотра фотографий ().
- Можно найти и быстро просмотреть необходимые фотографии на виде эскизных указателей.

1. После открытия ЖК-экрана видекамера включается автоматически. ➔ стр. 23
 - Установите необходимый носитель. (только SMX-K44/K442/K45) ➔ стр. 36 (Если необходимо выполнять запись на карту памяти, вставьте карту памяти.)
2. Нажмите кнопка **MODE**, чтобы выбрать режим воспроизведения.
 - Появится эскизный указатель. Отобразится эскиз последнего созданного или воспроизведенного файла.
3. Выберите режим просмотра эскизных указателей фотофайлов.
 - Можно легко переключаться между режимами просмотра эскизных указателей видео- и фотофайлов с помощью регулятора зума.
4. С помощью кнопка **управления** ( /  /  / ) выберите необходимые фотографии и нажмите кнопка **OK**.
 - В течение некоторого времени будет отображаться контекстное меню для воспроизведения.
 - Для просмотра предыдущей/следующей фотографии нажмите кнопка **управления** ( / ).
 - Чтобы вернуться к виду эскизных указателей, переместите регулятор зума.



- Не отключайте питание и не вынимайте карту памяти во время воспроизведения фотографий. Это может привести к повреждению записанных данных.
- Видекамера не может нормально воспроизводить следующие типы файлов фото:
 - Фото, название которого было изменено на ПК.
 - фото, записанные на других устройствах.
 - фото, в формате файла, который не поддерживается видекамерой (не отвечает стандарту DCF).





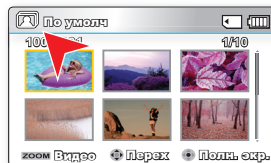
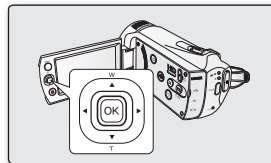
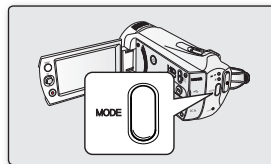

- Время загрузки может отличаться в зависимости от размера и качества выбранной фотографии.
- Функция быстрого просмотра используется для предварительного просмотра последних записанных фотографий. ➔ стр. 42



параметры записи

ИЗМЕНЕНИЕ НАСТРОЕК МЕНЮ

Можно изменять настройки меню, чтобы выполнять настройку видеокамеры со встроенной памятью. Откройте необходимый экран меню и измените настройки, выполнив описанные ниже действия.





1. Откройте ЖК-экран, чтобы включить видеокамеру.
 - Также видеокамеру можно включить, нажав кнопку **Питания** ().
2. Нажмите кнопку **MENU**.
 - Появится экран меню.
3. Выберите необходимое подменю и элемент меню с помощью кнопки **управления** ( /  /  / ) и кнопки **OK**.
 - Для возврата к обычному экрану нажмите кнопку **MENU**.
 - В зависимости от выбранного режима некоторые элементы меню могут быть недоступными для выбора и изменения.

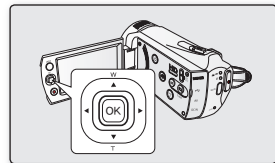
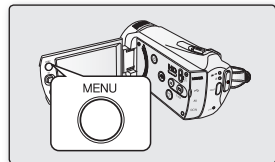

Контекстное меню можно также открыть с помощью кнопки **OK**. ➔ стр. 32







Советы относительно кнопок

- а. Кнопка **MENU**: используется для входа и выхода из меню.
- б. Кнопка **управления** ( /  /  / ): используется для перемещения вверх/вниз/влево/вправо
- с. Кнопка **OK**: используется для выбора или подтверждения меню.

параметры записи

- ❖ Следуйте приведенным ниже инструкциям, чтобы использовать все элементы меню, указанные после данной страницы.

Пример. Настройка режима iSCENE в режиме записи видео.

1. Откройте ЖК-экран, чтобы включить видеокамеру.
 - Также видеокамеру можно включить, нажав кнопка **Питания** ().
2. Нажмите кнопка **MENU**.
 - Появится экран меню.
3. Нажмите кнопка **управления** ( / ), чтобы выбрать параметр **"iSCENE"**.
4. Выберите необходимый элемент подменю с помощью кнопка **управления** ( / ), затем нажмите кнопка **OK**.
5. Нажмите кнопка **MENU** для выхода из меню.

 Выбранный элемент будет применен, и отобразится соответствующий индикатор.

При выборе некоторых элементов, например при выборе **"Авто"**, индикатор этого элемента может не отобразиться на экране. (iSCENE, Подсветка, Фокус, и т.д.)

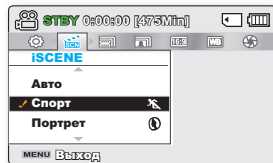
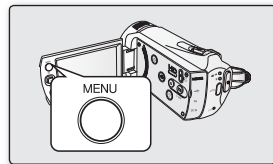



ЭЛЕМЕНТЫ МЕНЮ

- Доступные элементы меню могут отличаться в зависимости от режима работы.
- Для получения дополнительной информации о работе см. соответствующую страницу. ➔ стр. 54 ~ 68

Элементы меню записи

● : возможно

Элементы	Режим записи ( / )	Значение по умолчанию	Стр.
iSCENE	●	Авто	54
Разрешение Видео	●	TV Выс	55
Разрешение фото	●	1696x960 (Кин. 16:9)	55
Кин. 16:9	●	Вкл	56
Баланс белого	●	Авто	56
Экспозиц	●	Авто	57
Скор. выдерж.	●	Авто	58
EV	●	0	59
C.Nite	●	Выкл	60
Подсветка	●	Выкл	60
Фокус	●	Авто	61
Цифр. Эффект	●	Выкл	63
Фейдер	●	Выкл	64
Вырез. ветра	●	Выкл	64
Тип зума	●	Intelli-Zoom	65
Длительная зап.	●	Выкл	66
Сетка	●	Выкл	68
Настройка	●	-	82









параметры записи

ИСПОЛЬЗОВАНИЕ ЭЛЕМЕНТОВ МЕНЮ ЗАПИСИ

Можно настроить элементы меню для записи видеоизображений (или фотографий).

iSCENE

На этой видеокамере со встроенной памятью автоматически устанавливается скорость затвора и диафрагма, что обеспечивает оптимальную запись в зависимости от яркости объекта. Кроме того, можно указать один из многочисленных режимов в зависимости от состояния объекта, условий записи и назначения снимаемого фильма.

Элемент	Описание	Отображение на экране
"Авто"	- Можно выполнять съемку в режиме автоматической регулировки.	Нет
"Спорт"	- Уменьшение размытости при записи быстро движущихся объектов, например в гольфе или теннисе. Если режим "Спорт" используется при освещении флуоресцентными лампами, изображение может мерцать. В этом случае используйте для записи режим "Авто".	
"Портрет"	- Создание малой глубины резкости, чтобы человек или объект появлялись на смягченном фоне. - Режим портрета наиболее эффективен при съемке на улице. - Значение EV автоматически установлено на оптимальное.	
"Прожектор"	- Предотвращение передержки при съемке лица объекта и т.д., если объект освещен сильным источником света, например во время свадебной церемонии или на сцене.	
"Пляж"	- В местах с сильным отражением света, например на пляже.	
"Снег"	- В местах с сильным отражением света, например на лыжном склоне..	
"Выс скор"	- Уменьшение размытости быстро передвигающихся объектов..	
"Продукты"	- Макросъемка объектов с высокой насыщенностью цвета..	
"Водопад"	- Как водопад или фонтан.	





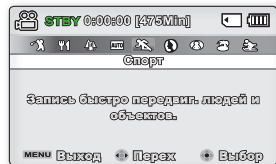

- Посмотреть, какой из режимов iSCENE выбран, можно на дисплее. Однако в режиме **"Авто"** ничего отображаться не будет.
- iSCENE можно также установить в контекстном меню. ➔ стр. 32



Разрешение

Можно выбрать разрешение записываемого видео. На данной видеокамере со встроенной памятью можно выполнять запись в режимах "TV Оч в", "TV Выс", "TV Об", "Веб Выс" и "Веб Об". Режим "TV Выс" является заводской настройкой по умолчанию.





Элемент	Описание	Отображение на экране
"TV Оч в"	Видеоизображения очень высокого качества, записанные с разрешением 720x576(50i).	
"TV Выс"	Видеоизображения высокого качества, записанные с разрешением 720x576(50i).	
"TV Об"	Видеоизображения нормального качества, записанные с разрешением 720x576(50i).	
"Веб Выс"	Видеоизображения высокого качества, записанные с разрешением 640x480 (25p). Поддерживает просмотр с оптимальным разрешением на компьютере.	
"Веб Об"	Видеоизображения нормального качества, записанные с разрешением 640x480 (25p). Поддерживает просмотр с оптимальным разрешением на компьютере.	



- "TV Оч в", "TV Выс", "TV Об", "Веб Выс" или "Веб Об". Однако, чем выше разрешение, тем больше памяти используется.
- Время записи зависит от разрешения записываемого видео. ➔ стр. 40
- Если параметры разрешения видеофайла установлены на "Web Fine" (Веб выс) и "Web Normal" (Веб Обыч), видеофайл записывается с форматным соотношением 4:3, даже если установлено форматное соотношение со значением 16:9.

Разрешение фото

Можно выбрать разрешение записываемой фотографии. Для получения подробной информации о возможном количестве изображений. ➔ стр. 45

Элемент	Описание	Отображение на экране
1696x960 (16:9)	Запись с разрешением 1696x960.	
848x480 (16:9)	Запись с разрешением 848x480.	
1600x1200 (4:3)	Запись с разрешением 1600x1200.	
800x600 (4:3)	Запись с разрешением 800x600.	



- Фотографии, записанные на видеокамере, могут не отображаться на другом устройстве, если оно не поддерживает высокое разрешение.
- При печати фотографий более высокое разрешение обеспечивает более высокое качество изображения.
- Число изображений, которое можно записать, зависит от условий съемки. ➔ стр. 40
- Изображения с высоким разрешением занимают больше памяти, чем изображения с низким разрешением. Чем выше выбрано разрешение, тем меньше остается в памяти пространства для фотосъемки.
- Элементы подменю разрешения фотографий отличаются в зависимости от того, выбрана ли функция "Кин.16:9".

параметры записи

Кин.16:9

Можно выбрать необходимое форматное соотношение ЖК-дисплея для записи и воспроизведения (Кин.16:9/форматное соотношение 4:3).

Элемент	Описание	Отображение на экране
"Выкл"	Выключение функции. Отображение изображения с форматным соотношением 4:3. Выберите для использования стандартного форматного соотношения дисплея 4:3 на экране.	Нет
"Вкл"	Запись и просмотр в форматном соотношении 16:9.	Нет



- Выберите форматное соотношение, прежде чем начать запись. Значение по умолчанию – "Кин.16:9 : Вкл".
- Если видеофайлы записываются с форматным соотношением 4:3, то после подключения видеокамеры к телевизору высокой четкости (HDTV) с помощью HDMI видеофайлы будут воспроизводиться в режиме 16:9.
- Если параметры разрешения видеофайла установлены на "Веб выс" и "Веб Обыч", видеофайл записывается с форматным соотношением 4:3, даже если установлено форматное соотношение со значением 16:9.

Баланс белого

На этой видеокамере со встроенной памятью автоматически настраивается цвет объекта. Измените настройку баланса белого в зависимости от условий записи.

Элемент	Описание	Отображение на экране
"Авто"	Автоматическая настройка баланса белого	Нет
"Солнце"	контроль баланса белого в зависимости от дневного освещения.	
"Облачно"	Регулировка для съемки в пасмурную погоду или в затененном месте.	
"Флуор. лампа"	Регулировка для съемки при белом флуоресцентном освещении.	
"Лампа накал"	Регулировка для съемки при освещении лампами накаливания или при ярком освещении, как в фото студии.	
"Выбор ББ"	Регулировка баланса белого вручную в соответствии с источником света или окружающей обстановкой.	

Настройка баланса белого вручную.

- Выберите "Выбор ББ".
 - Отобразится индикатор () и сообщение "Установите баланс белого."
- Наведите объектив видеокамеры на белый предмет, например на лист бумаги, чтобы получить на экране изображение. Используйте непрозрачный объект.
 - Если фокусировка на заполняющий экран объект не выполнена, настройте фокус с помощью функции "Ручн фокус" ➔ стр. 62
- ажмите кнопка ОК.
 - Будет применен выбранный параметр баланса белого, и отобразится индикатор ().

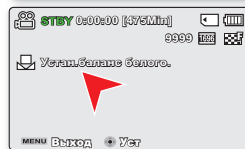

- 
 • Объект можно записать при различных типах освещения в помещении (естественное, освещение флуоресцентными лампами, освещение свечами и т.д.). Поскольку цветовая температура отличается в зависимости от источника света, тон объекта будет отличаться в зависимости от настройки баланса белого. Используйте данную функцию для получения более естественного результата.
- При изменении условий освещения измените настройку баланса белого.
- При записи в нормальных условиях на улице выбор значения "Авто" может обеспечить получение лучших результатов.
- Не используйте цветные объекты при настройке баланса белого, поскольку не удастся настроить необходимый тон.

Экспозиц

Видеокамера автоматически настраивает апертуру в зависимости от объекта и условий записи. Также можно автоматически настраивать апертуру.

Элемент	Описание	Отображение на экране
"Авто"	автоматически устанавливает значение апертуры.	Нет
"Ручной"	устанавливает значение апертуры вручную.	 Fx.X

Настройка апертуры вручную:

- Нажмите кнопка **управления** (◀ / ▶), чтобы отрегулировать апертуру при просмотре изображения на ЖК-дисплее.
 - Для подтверждения выбора нажмите кнопка **OK**.
 - Значение экспозиции может находиться в диапазоне от **"F1.8"** до **"F22."**.
 - При выборе ручной регулировки апертуры следует учитывать, что чем выше выбранное значение апертуры, тем ярче записанное изображение.

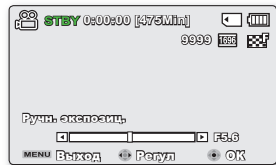

Определение апертуры

Можно отрегулировать остановку апертуры, благодаря чему можно управлять количеством света, которое достигает датчика изображения. Значение апертуры необходимо отрегулировать в указанных ниже случаях:

- Во время съемки с использованием обратного освещения или при слишком ярком фоне.
- При съемке на естественном отражающем фоне, например, на пляже или при катании на лыжах.
- При съемке на темном фоне (например, ночной пейзаж).

параметры записи

Скор. выдерж.

На видеокамере со встроенной памятью скорость затвора устанавливается автоматически в зависимости от яркости объекта. Скорость затвора можно также установить вручную в соответствии с условиями съемки.

Элемент	Описание	Отображение на экране
"Авто"	На видеокамере со встроенной памятью автоматически устанавливается необходимое значение апертуры.	Нет
"Ручной"	Для скорости затвора можно установить значения 1/50, 1/120, 1/250, 1/500, 1/1000, 1/2000, 1/4000, или 1/10000.	 1/XXX

Установка выдержки вручную

Выдержку можно установить вручную. Короткая выдержка позволяет запечатлеть движения быстро движущегося объекта, при длительной выдержке можно создать эффект размытости, который помогает передать ощущение движения. Заданное значение применяется сразу после перемещения кнопка **управления** (◀/▶) для настройки выдержки.

- ажмите кнопку **управления** (◀/▶), чтобы выбрать необходимый индикатор для настройки скорости затвора, затем нажмите кнопка **ОК**.
 - Заданное значение применяется сразу после нажатия кнопки **управления** (◀/▶) для настройки скорости затвора.

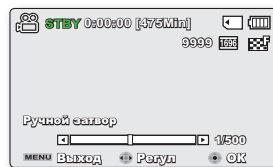

Рекомендуемая скорость затвора при выполнении записи

Скор. выдерж.	Условия
1/50	Для скорости затвора задано значение 1/50 сек. Сужаются черные полосы, которые обычно появляются при выполнении съемки с телевизионного экрана.
1/120	Для скорости затвора задано значение 1/120 сек. Этот режим используется для съемки спортивных игр, например баскетбола, в помещении. Снижается эффект мигания изображения, который возникает при съемке в условиях флуоресцентного освещения или освещения ртутными лампами.
1/250, 1/500, 1/1000	Движущиеся машины, поезда или другие быстро перемещающиеся объекты, например аттракцион роллер-коустер.
1/2000, 1/4000, 1/10000	Спортивные игры на открытом воздухе, например гольф или теннис.



ВНИМАНИЕ

- Не выполняйте съемку солнца, если значение выдержки установлено на 1/1000 или меньше.
- В результате использования низкой скорости выдержки датчики становятся чувствительными к свету. Это может вызвать повреждение изделия.



- Если установлена короткая выдержка, изображение может получиться неоднородным.
- При съемке с выдержкой 1/1000 или выше не направляйте объектив на солнце.
- Скорость выдержки 1/100 секунд означает, что затвор открывается на 1/100 секунды.
- Высокую скорость выдержки рекомендуется использовать для съемки объекта, который движется динамично. Обратите внимание: чем выше скорость выдержки, тем темнее изображение. Если скорость выдержки увеличивается, датчик принимает меньше света, чем во время использования меньшей скорости выдержки.

EV (Значение экспозиции)

а данной видеокамере со встроенной памятью экспозиция обычно настраивается автоматически. Можно также настроить экспозицию вручную в зависимости от условий записи.

Настройка экспозиции вручную.

При настройке экспозиции вручную появляется настройка по умолчанию, поскольку значение настраивается автоматически в соответствии с условиями освещения.

- Ажмите кнопка **управления** (◀ / ▶), чтобы настроить экспозицию при просмотре изображения на ЖК-дисплее.
 - Для подтверждения выбора нажмите кнопка **ОК**.
 - Значение экспозиции может находиться в диапазоне от **"-2.0"** до **"+2.0"**.
 - если для параметра "Экспозиция" установлено значение "Ручной", то чем выше значение экспозиции, тем светлее будет записываемое изображение.
 - К экспозиции будет применено настроенное значение, а на экране отобразятся индикатор ( XX) и настроенное значение.

В следующих случаях рекомендуется использовать ручную настройку экспозиции.

- При съемке с использованием обратного освещения или при слишком ярком фоне.
- При съемке на естественном отражающем фоне, например на пляже или при катании на лыжах.
- Когда фон слишком темный или объект яркий.



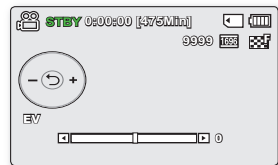
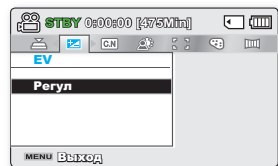

- Значение экспозиции можно также установить в контекстном меню ➔ стр. 32
- Скорость затвора также отличается в зависимости от значения EV.



параметры записи

C.Nite

Регулируя выдержку, можно выполнить съемку более яркого изображения при темном освещении без изменения цветов или объекта в режиме "Замедленное".

Элемент	Описание	Отображение на экране
"Выкл"	Выключение функции.	Нет
"Авто"	На данной видеокамере со встроенной памятью яркость настраивается автоматически.	
"1/25"	съемка более яркого изображения с помощью расширения низкого диапазона скорости до 1/25.	
"1/13"	съемка более яркого изображения с помощью настройки скорости выдержки до 1/13 при темном освещении.	



- При использовании функции C.Nite появляется эффект замедленного движения.
- При использовании функции C. Nite настройка фокусировки выполняется медленно, и на экране могут появиться белые точки. Это не является неисправностью.

Подсветка

При съемке против света с помощью данной функции выполняется компенсация освещения, чтобы объект был не слишком темным.

Элемент	Описание	Отображение на экране
"Выкл"	Выключение функции.	Нет
"Вкл"	Компенсация задней подсветки.	

Подсветка влияет на запись, если объект темнее фона.

- Объект находится перед окном.
- Объект на фоне снега.
- Объект находится на улице; погода облачная.
- Источник света слишком яркий.
- Человек в белой или блестящей одежде на ярком фоне.
- Лицо человека слишком темное, и различить черты лица невозможно.



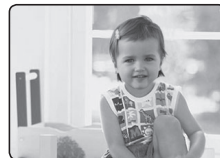

<Подсветка выкл>



<Подсветка вкл>

Фокус

- На видеокамере со встроенной памятью фокусировка на объект обычно выполняется автоматически (автофокусировка).
- Можно также настроить фокусировку на объект вручную в зависимости от условий записи.

Элемент	Описание	Отображение на экране
"Авто"	В большинстве случаев лучше использовать функцию автофокусировки. Это позволит сконцентрироваться на творческой стороне процесса записи.	Нет
"Распоз.лица"	Запись при оптимальных условиях с помощью функции автоматического распознавания лица.	
"Ручной"	Ручная фокусировка может быть необходима при определенных условиях, когда автоматическая фокусировка трудно выполнима или ненадежна.	

Распоз.лица

Она распознает и определения предметы, похожие по форме на лица, и автоматически настраивает фокус, цвет и экспозицию. Кроме того, она корректирует условия съемки, подбирая оптимальные настройки для распознанного лица.

- Нажмите кнопка **управления** (▲ / ▼) чтобы выбрать параметр **"Распоз.лица"**, затем нажмите кнопка **ОК**.
 - Распоз.лица и отображение на нем рамки. Для успешной съемки определенного лица выполняются автоматические настройки.



- Индикаторы функции определения лица () и рамка определения лица () не записываются.
- При наведении камеры на лицо человека, когда выбрана функция распознавания лица, автоматически выполняется настройка фокуса и оптимального значения экспозиции.
- Функция распознавания лица может не работать в зависимости от условий записи. Например, рамка распознавания лица может появляться при наведении на объекты, похожие по форме на лица, даже если на самом деле это не лицо человека. Если это произойдет, отключите функцию распознавания лица.
- Функция распознавания лица не будет работать, при наведении раки на лицо человека сбоку. Лицо должно быть повернуто анфас.

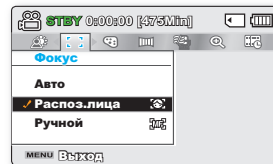

параметры записи

Ручная фокусировка во время записи

На видеокамере со встроенной памятью выполняется автоматическая фокусировка на объект от крупного плана до бесконечности.

Однако при определенных условиях правильная фокусировка не может быть выполнена. В этом случае используйте режим ручной фокусировки.

1. Нажмите кнопка **управления** (▲ / ▼), чтобы выбрать параметр "Ручной".
 - Появится индикатор ручной настройки фокуса.
2. Нажмите кнопка **управления** (◀ / ▶), чтобы выбрать необходимый индикатор для настройки фокуса, затем нажмите кнопка **ОК**.

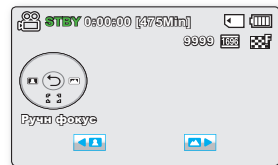

Фокусировка на ближний объект

Чтобы выполнить фокусировку на более близком объекте, нажмите кнопка **управления** (◀) для отображения индикатора (◀▶).

Фокусировка на дальний объект

Чтобы выполнить фокусировку на удаленном объекте, нажмите кнопка **управления** (▶) для отображения индикатора (▶◀).

- Значок ближнего или дальнего объекта (▶ / ◀) отобразится между индикаторами по завершении настройки фокусировки.
- Заданное значение применяется сразу после нажатия кнопка **управления** (◀ / ▶) для настройки фокуса.
- Будет применен параметр ручной фокусировки, и отобразится индикатор (▶◀).



<Ближний объект > <Удаленный объект >

В следующих случаях рекомендуется использовать ручную настройку фокуса.











- Съемка темного объекта
- Съемка объекта на очень ярком фоне
- Съемка объекта, который находится за окном (грязным или во время дождя)
- Съемка объекта с плотными горизонтальными или косыми линиями
- Съемка объекта, который находится за проволочной изгородью
- Съемка стен, атмосферных явлений и других объектов с низким уровнем контрастности
- Съемка объектов, которые излучают или отражают сильный свет
- Фокусировка на объекте, который находится на границе кадров



- Можно быстро настраивать фокусировку с помощью клавиши быстрого доступа. ➔ стр. 32
- В ручном режиме фокусировка выполняется на точку в кадре, а в автоматическом - по центру.
- Используйте функцию зума для съемки объекта, прежде чем настраивать фокус вручную. Если функция зума применяется после настройки фокуса вручную, необходимо повторно отрегулировать фокус.
- Перед фокусировкой вручную проверьте, отключена ли функция "Цифр. зум". Если для "Тип зума" выбрано значение "Цифр. зум", точность ручной фокусировки не обеспечивается. Отключите функцию "Цифр. зум". ➔ стр. 65

Цифр эф-т

- С помощью цифровых эффектов можно внести элемент творчества в любую запись.
- Выберите цифровой эффект в соответствии с типом изображения, которое необходимо записать, и эффектом, который необходимо получить.
- Представлено 10 вариантов различных цифровых эффектов.

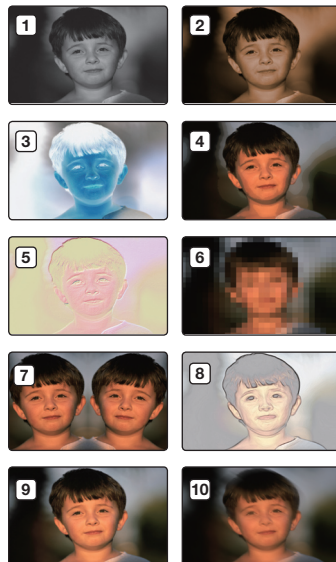

Элемент	Описание	Отображение на экране
"Выкл"	Выключение функции.	Нет
1 "Черно-Бел"	Изменение изображений на черно-белые.	
2 "Сепия"	Придание изображениям красно-коричневой окраски.	
3 "Негатив"	Обращение цветов и яркости, создание эффекта негатива.	
4 "Худож."	Добавление художественных эффектов к изображению.	
5 "Рельефность"	Создание 3D эффекта (рельефность).	
6 "Мозаика"	Мозаичное наложение на изображение.	
7 "Зеркало"	Отделение одной половины изображения и ее зеркальное отражение.	
8 "Пастель"	Придание эффекта пастельного рисунка в бледных тонах.	
9 "Косметический"	Корректировка недостатков лица.	
10 "Прер.печ"	Техника записи изображения частями.	



параметры записи

Фейдер

Можно придать записи профессиональный вид, используя специальные эффекты, например появление в начале последовательности и исчезновение в конце последовательности.

Элемент	Описание	Отображение на экране
"Выкл."	Выключение функции.	Нет
"Вход"	Функция "Фейдер" будет выполняться сразу после начала записи.	
"Выход"	Функция "Фейдер" будет выполняться после завершения записи.	
"Вход-выход"	Функция "Фейдер" будет выполняться после начала или завершения записи соответственно.	

Появление

Нажмите кнопка **начала/остановки записи**, когда для функции "Фейдер" установлено значение "**Вход**". Запись начинается с темного экрана, затем появляется изображение и звук.

Исчезновение

Нажмите кнопка **начала/остановки записи**, когда для функции "Фейдер" установлено значение "**Выход**". Запись остановится, поскольку изображение и звук исчезнут.

Появление/исчезновение

Нажмите кнопка **начала/остановки записи**, когда для функции "Фейдер" установлено значение "**Вход-выход**". Запись начинается с темного экрана, затем появляется изображение и звук. Запись остановится, поскольку изображение и звук исчезнут.



Вырез. ветра

При записи звука с использованием встроенного микрофона можно ослабить помехи от ветра. Если установлен параметр "**Вырез. ветра: Вкл.**", низкочастотные составляющие звука, записываемого с помощью встроенного микрофона, будут удалены во время записи. Благодаря этому при воспроизведении записи голос и звук будет различаться отчетливее.

- Используйте функцию "Вырез. ветра" при выполнении записи в ветреных местах, например на пляже.

Элемент	Описание	Отображение на экране
"Выкл"	Выключение функции.	Нет
"Вкл"	Сокращение до минимума помех от ветра и других шумов во время записи.	



Если для параметра "**Подавление ветра**" установлено значение "**Вкл.**", отдельные низкочастотные звуки будут исключены вместе с шумом ветра.

Тип зума

- Видеокамера со встроенной памятью имеет три типа зума: оптический, интеллектуальный и цифровой зум для записи видео.



В правой части строки отображается зона цифрового увеличения.
При выборе уровня зуммирования отображается зона зуммирования.

Элемент	Описание	Отображение на экране
"Оптич. зум"	Только оптическое увеличение до 52x.	Нет
"Intelli-Zoom"	- Видеокамера увеличивает полную ширину датчика изображения для получения большего диапазона зума без ухудшения качества изображения. - Интеллектуальный зум до 65x.	Нет
"Цифр. зум"	- При выборе данного параметра видеокамера автоматически переключается на цифровой зум во время увеличения вне диапазона оптического или интеллектуального зума. С использованием цифрового зума изображение выполняется цифровыми средствами. Таким образом, качество изображения будет ухудшаться по мере увеличения. - Цифровой зум до 2200x.	Нет



- Качество изображения может ухудшиться в зависимости от степени увеличения объекта.
- При использовании максимального зума качество изображения может ухудшиться.
- При использовании оптического и интеллектуального зума качество видео сохраняется, а при использовании цифрового зума качество изображения может ухудшиться.
- Диапазон зума изменяется в зависимости от форматного соотношения видео.

параметры записи

Длительная ЗАП

- При использовании функции длительной записи через установленные промежутки времени выполняется съемка фотоизображений, которые впоследствии можно воспроизвести как один видеофайл.
- Данная функция эффективна при наблюдении за движением облаков, рассветом, распускающимися цветами и т. д.

Элемент	Описание	Отображение на экране
"Выкл"	Отключение функции.	Нет
"Вкл"	После начала видеозаписи выполняется съемка изображений, которые сохраняются в носителе данных через установленный интервал времени и в течение заданного общего периода записи.	

Настройка режима "Длительная ЗАП":

для записи в этом режиме необходимо установить в меню интервал записи и ее общее время.

1. Нажмите кнопка **MENU**.
2. Нажмите кнопка **управления** (◀/▶), чтобы выбрать параметр "Длительная ЗАП".
3. Нажмите кнопка **управления** (▲/▼) для выбора значения "Вкл", затем нажмите кнопка **OK**.
 - Отобразятся интервал и общее время записи. ("Сек.": секунд, "Ч.": часов)
4. Установите необходимый интервал записи ("Сек.") с помощью кнопки **управления** (▲/▼).
5. Измените его с помощью кнопки **управления** (◀/▶), после чего установите необходимое общее время записи ("Ч.").
 - Во время установки предварительных настроек (интервал записи и общее время записи) на экране меню будет отображаться приблизительное время длительной записи.
6. Нажмите кнопка **OK** для завершения настройки, после чего нажмите кнопка **MENU** для выхода из меню.
7. После установки режима "Длительная ЗАП" нажмите кнопка **начала/остановки записи**.
 - Во время воспроизведения будут отображаться 25 изображений в секунду. (Звук недоступен). Например, если был установлен интервал записи "30" секунда и общее время записи "24" часа, изображения записываются автоматически и сохраняются в носителе данных с интервалом в 30 секунду на протяжении 24 часов. (После 24 часов записи воспроизведение может длиться приблизительно "1 минута 55 секунд").

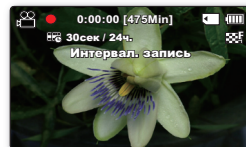
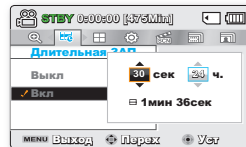
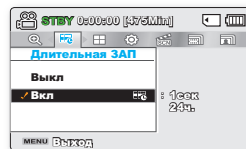

Пример функции длительной записи

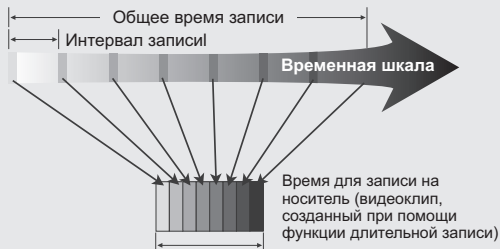

При использовании функции длительной записи в течение всего времени записи изображение фиксируется с предварительно установленным интервалом, в результате чего и создается длительная запись.

Функция длительной записи полезна для съемки следующих элементов:

- распускание цветов,
- смена покрова у насекомых,
- проплывающие по небу облака





- Сразу после применения эта функция отключается.
- 25 последовательно снятых изображений составляют видеоклип длительностью в 1 секунду. Так минимальная длина видео, которое может сохранить ваша видеокамера, составляет одну секунду; значение параметра "Интервал" определяет требуемую продолжительность длительной записи. Например, установив для интервала значение "30 сек.", длительная запись должна выполняться минимум 15 минут для съемки видео с минимальной продолжительностью в 1 секунду (25 изображений).
- По истечении общего времени длительной записи видеокамера переходит в режим ожидания.
- Нажмите кнопку **начала/остановки записи**, если вы хотите остановить длительную запись.
- Функция длительной записи не поддерживает запись входящего звукового сигнала. (запись без звука)
- После того, как размер видеозаписи достигает 1,8 Гб, автоматически начинается запись нового файла.
- Если во время длительной записи разряжается батарея, видеокамера сохраняет запись до этого момента и переходит в режим ожидания. Через некоторое время на экране отображается сообщение с предупреждением о разряженной батарее, после чего камера автоматически отключается.
- Если размер видео, записываемого при помощи функции длительной записи, превышает объем памяти носителя, камера сохраняет максимально возможную часть видео и автоматически переходит в режим ожидания.
- При использовании функции длительной записи рекомендуется использовать адаптер переменного тока.
- В начале длительной записи на экране мигает сообщение "**Функ-я длит. записи**", а воспроизведение изображения на экране приостанавливается. Это нормальное явление. Не отсоединяйте источник питания и не извлекайте карту памяти из видеокамеры.

параметры записи

Справочник

- Сетка - это рисунок, отображающийся на ЖК-дисплее, который помогает быстро настроить расположение при съемке изображений.
- В видеокамере со встроенной памятью имеется 3 типа сеток.

Элемент	Описание	Отображение на экране
"Выкл."	Выключение функции.	Нет
"Крест"	Запись объекта, находящегося в центре. Это наиболее распространенный тип расположения.	
"Сетка"	Запись объекта в горизонтальном или вертикальном положении или крупным планом.	
"Зона безоп."	Запись объекта в пределах безопасной зоны, что предотвращает обрезку при изменении размера на 4:3 по бокам и 2,35:1 - сверху и снизу. Установите параметр "Зона безоп.", если требуется разместить несколько объектов на одной сцене нужного размера.	



- Размещение объекта в точке пересечения приводит к сбалансированному расположению.
- Сетку нельзя применить к записываемым изображениям.

параметры воспроизведения

ЭЛЕМЕНТЫ МЕНЮ

- Доступные элементы меню могут отличаться в зависимости от режима работы.
- Информацию о воспроизведении видеоизображения и использовании кнопок см. на стр. 46 ~ 50.
- Подробную информацию об использовании элементов меню при воспроизведении см. на стр. 70 ~ 81.

● : возможно
× : невозможно

Элементы меню воспроизведения

Элементы		Видео ()	Фото ()	Значение по умолчанию	Стр.
Просм. неск (Только вид эскизного указателя)		●	●	По умолч	70
Парам. воспр.		●	×	Воспр. все	71
Удалить		●	●	-	72
Защита		●	●	-	73
Копир *		●	●	-	74
Кадровая печать		●	×	-	76
Ред.	Раздел.	●	×	-	77
	Объедин. (Только вид эскизного указателя)	●	×	-	79
Показ слайдов		×	●	-	80
Парам. пок. слайд.		×	●	-	81
Инф. о файле		●	●	-	81
Настройка		●	●	-	82



- Элементы, отмеченные *, доступны только для моделей SMX-K44/K442/K45.
- В общем, на виде эскизов и одном виде используется одинаковый метод настройки функций, однако подробные параметры могут отличаться.

параметры воспроизведения

ПРОСМ. НЕСК

Функция просмотра нескольких изображений сортирует эскизы записанных видеофайлов и фотографий в зависимости от очередности записи, даты записи, и режима iSCENE, который может быть использован для воспроизведения в необходимом порядке.

1. После открытия ЖК-экрана видекамера включается автоматически. ➔ стр. 23
 - установите соответствующий носитель. (только SMX-K44/K442/K45)
➔ стр. 36 (если необходимо выполнять запись на карту памяти, вставьте карту памяти.)
2. Нажмите кнопка **MODE**, чтобы выбрать режим воспроизведения.
3. Выберите режим просмотра эскизных указателей видео- или фотофайлов.
 - Можно легко переключаться между режимами просмотра эскизных указателей видео- и фотофайлов с помощью регулятора зума.
4. Нажмите кнопка **MENU** ➔ кнопка **управления** (◀ / ▶), чтобы выбрать "Просм. неск".
5. Выберите параметр с помощью кнопка **управления** (▲ / ▼), а затем нажмите кнопка **OK**.

Элемент	Описание
"По умолчанию"	- Эскизы видеофайлов воспроизводятся последовательно по времени записи. - Эскиз последнего записанного или воспроизводимого файла выделяется.
"Просм. по дате"	- Записанные файлы в виде эскизных указателей будут отсортированы по дате записи.
"Просм. iSCENE"	- Записанные файлы в виде эскизных указателей будут отсортированы согласно использованию режима iSCENE во время записи.

6. Выбора отсортированного элемента используйте кнопка **управления** (▲ / ▼ / ◀ / ▶).



Эта функция доступна только в режиме просмотра эскизных указателей.

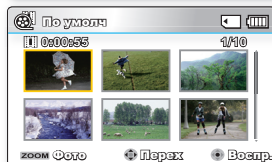
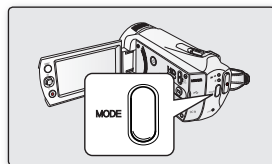

<По умолч>

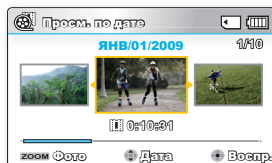

<Просм. по дате>

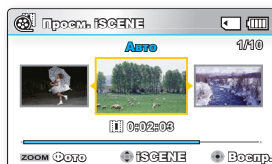





<Просм. iSCENE>

ПАРАМ. ВОСПР.

Можно установить определенный режим воспроизведения.

1. нажмите кнопка **MENU** → кнопка **управления** (◀ / ▶), чтобы выбрать **"Парам. воспр."**.
2. выберите параметр с помощью кнопки **управления** (▲ / ▼), а затем нажмите кнопка **ОК**.

Элемент	Описание	Отображение на экране
"Воспр. все"	воспроизведение от выбранного видеоизображения до последнего видеоизображения.	
"Воспр. один"	воспроизведение выбранного видеоизображения.	
"Повт. все"	повторное воспроизведение всех видеоизображений.	
"Повт. один"	многократное воспроизведение выбранных видеоизображений.	

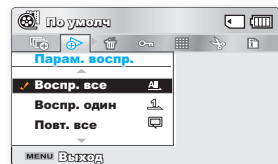

параметры воспроизведения

УДАЛИТЬ

Можно удалять записи по отдельности или все сразу.

1. После открытия ЖК-экрана видеокамера включается автоматически. ➔ стр. 23
 - Задайте соответствующий носитель. (только SMX-K44/K442/K45) ➔ стр. 36 (Если необходимо выполнять запись на карту памяти, вставьте карту памяти.)
2. Нажмите кнопка **MODE** чтобы выбрать режим воспроизведения.
3. Выберите режим просмотра эскизных указателей видео- или фотофайлов.
 - Можно легко переключаться между режимами просмотра эскизных указателей видео- и фотофайлов с помощью регулятора зума.
4. Нажмите кнопка **MENU** → кнопка **управления** (◀ / ▶), чтобы выбрать "Удалить".
5. Выберите параметр с помощью кнопки **управления** (▲ / ▼), а затем нажмите кнопка **OK**.

Элемент	Описание
"Выбрать файлы"	Удаление отдельных выбранных видеоизображений (или фотографий). <ul style="list-style-type: none">- Для удаления отдельных видеоизображений (или фотографий) выберите необходимые видеоизображения (или фотографии) с помощью кнопки OK. Затем нажмите кнопка MENU для удаления.- На выбранных видеоизображениях (или фотографиях) отобразится индикатор()- При нажатии кнопки OK выполняется переключение режимов выбора и отмены.
"Все файлы"	Удаление всех видеоизображений (или фотографий).

6. Появится всплывающее меню выбора в зависимости от выбранного элемента меню. В этом случае выберите необходимый элемент с помощью кнопки **управления** (◀ / ▶) и кнопки **OK**.



- В общем, на виде эскизов и одном виде используется одинаковый метод настройки функций, однако подробные параметры могут отличаться.
- Чтобы предотвратить случайное удаление важных изображений, установите для них защиту. ➔ стр. 73
- При попытке удалить видеоизображение, для которого ранее была установлена защита, индикатор защиты () будет мигать. ➔ стр. 73
- Чтобы удалить изображение, необходимо отключить функцию защиты.
- Если на карте памяти установлена защита от записи, то удаление выполнить нельзя. ➔ стр. 38
- Чтобы удалить сразу все изображения, можно также отформатировать носитель. Учтите, что все файлы (в том числе и защищенные) и данные будут удалены.

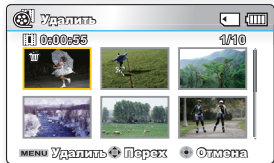
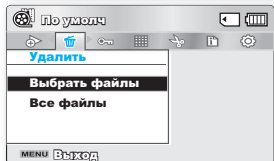
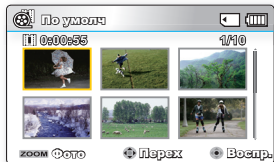
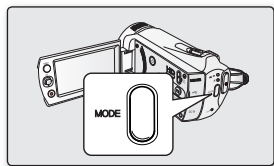

ЗАЩИТА

- Важные сохраненные видеоизображения (или фотографии) можно защитить от случайного удаления.
 - Защищенные изображения не будут удаляться, пока не будет отключена защита или отформатирована память.
1. После открытия ЖК-экрана видеокамера включается автоматически. ➔ стр. 23
 - Задайте соответствующий носитель. (только SMX-K44/K442/K45) ➔ стр. 36 (Если необходимо выполнять запись на карту памяти, вставьте карту памяти.)
 2. Нажмите кнопка **MODE** чтобы выбрать режим воспроизведения.
 3. Выберите режим просмотра эскизных указателей видео- или фотофайлов.
 - Можно легко переключаться между режимами просмотра эскизных указателей видео- и фотофайлов с помощью регулятора зума.
 4. Нажмите кнопка **MENU** → кнопка **управления** (◀ / ▶), чтобы выбрать "**Защита**".
 5. Выберите параметр с помощью кнопки **управления** (▲ / ▼), а затем нажмите кнопка **OK**.

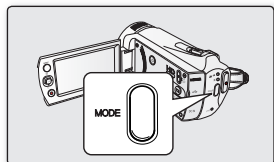

Элемент	Описание
"Выбрать файлы"	Защита выбранных видеоизображений (или фотографий) от удаления - Для защиты отдельных видеоизображений (или фотографий) выберите необходимые видеоизображения (или фотографии) с помощью кнопки OK . Затем нажмите кнопка MENU для подтверждения. - На выбранных видеоизображениях (или фотографиях) отобразится индикатор (☒). - При нажатии кнопки OK выполняется переключение режимов выбора и отмены.
"Все вк"	Защита всех видеоизображений (или фотографий).
"Все выкл"	Отмена защиты для всех видеоизображений (или фотографий).

6. Появится всплывающее меню выбора в зависимости от выбранного элемента меню. В этом случае выберите необходимый элемент с помощью кнопки **управления** (◀ / ▶) и кнопка **OK**.



- При отображении видеоизображений (или фотографий) с защитой на них будет отображаться индикатор (☒).
- Если защита от записи на карте памяти заблокирована, то установить защиту для изображения нельзя.

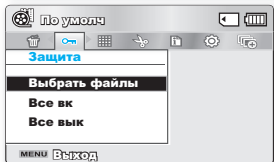
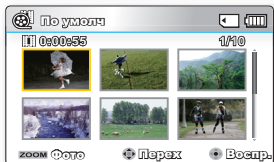

параметры воспроизведения

КОПИР (ТОЛЬКО SMX-K44/K442/K45)

- Видео- и фотофайлы, сохраненные на встроенной памяти, можно копировать на внешнюю карту флеш-памяти. Копирование на карту памяти не удаляет оригиналы из встроенной памяти.
- После открытия ЖК-экрана видеокамера включается автоматически. ➔ стр. 23
 - Задайте соответствующий носитель. (только SMX-K44/K442/K45) ➔ стр. 36 (Если необходимо выполнять запись на карту памяти, вставьте карту памяти.)
 - Нажмите кнопка **MODE** чтобы выбрать режим воспроизведения.
 - Выберите режим просмотра эскизных указателей видео- или фотофайлов.
 - Можно легко переключаться между режимами просмотра эскизных указателей видео- и фотофайлов с помощью регулятора зума.
 - Нажмите кнопка **MENU** → кнопка **управления** (◀ / ▶), чтобы выбрать "**Копир**".
 - Выберите параметр с помощью кнопки **управления** (▲ / ▼), а затем нажмите кнопка **OK**.

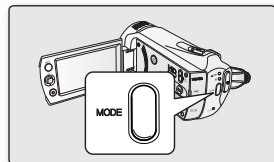

Элемент	Описание
"Выбрать файлы"	Копирование отдельных видеоизображений (или фотографий). - Для копирования отдельных видеоизображений (или фотографий) выберите необходимые видеоизображения (или фотографии) с помощью кнопки OK . - На выбранных видеоизображениях (или фотографиях) отобразится индикатор (📄). Затем нажмите кнопка MENU для подтверждения. - При нажатии кнопки OK выполняется переключение режимов выбора и отмены.
"Все файлы"	Копирование всех видеоизображений (или фотографий).

- Появится всплывающее меню выбора в зависимости от выбранного элемента меню. В этом случае выберите необходимый элемент с помощью кнопки **управления** (◀ / ▶) и кнопки **OK**.



- Если карта памяти не вставлена, нельзя выполнить функцию "**Копир**".
- Невозможно скопировать файл, если на карте памяти недостаточно свободного места. Удалите ненужные файлы перед копированием. ➔ стр. 72
- Общий размер файлов, которые можно скопировать, не должен превышать объем свободного места на карте памяти. Если размер файлов, которые необходимо скопировать, превышает объем свободного места на карте, появится сообщение об ошибке.
- Скопированные видеоизображения (или фотографии) не имеют защиты, даже если для оригинала настроена защита.
- Копирование может занимать некоторое время в зависимости от числа и размера файлов.
- Копирование может не работать, если заряд батареи недостаточный. По возможности используйте адаптер переменного тока во время копирования для предотвращения отключения питания.
- Обратите внимание, что удаление батарейного блока или отключение адаптера питания переменного тока во время копирования файлов может привести к повреждению носителя.

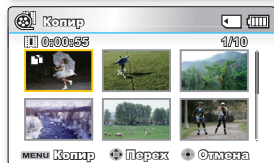
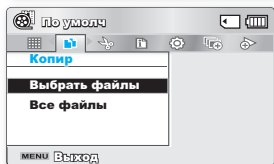
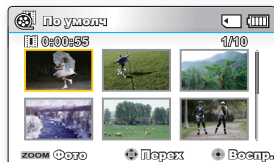

ИСПОЛЬЗОВАНИЕ iVIEW

Эта функция обеспечивает предварительный просмотр изображения в режиме раскадровки перед выполнением печати. Таким образом, можно просмотреть список записанных видеофайлов, не рассматривая их полностью. ➔ стр. 76

1. После открытия ЖК-экрана видеокамера включается автоматически. ➔ стр. 23
 - Задайте соответствующий носитель. (только SMX-K44/K442/K45) ➔ стр. 36 (Если необходимо выполнять запись на карту памяти, вставьте карту памяти.)
2. Нажмите кнопка **MODE** чтобы выбрать режим воспроизведения.
3. Выберите режим просмотра эскизных указателей видеофайлов.
 - Можно легко переключаться между режимами просмотра эскизных указателей видео- и фотофайлов с помощью регулятора зума.
4. С помощью кнопки **управления** (▲ / ▼ / ◀ / ▶) выберите необходимые видеоизображения, затем нажмите кнопка **iVIEW**.
 - На ЖК-экране отобразятся отобранные 16 интракадров изображений.
 - Изображения из видеофайла выбираются в произвольном порядке. Перед печатью их можно предварительно просмотреть в режиме раскадровки.
 - Если необходимо сохранить изображение в режиме раскадровки на носитель, нажмите кнопку **PHOTO**. После этого в режиме воспроизведения фотографий можно найти сохранное изображение в режиме раскадровки ➔ стр. 50



- В указанных ниже случаях невозможно выделить файл со всеми 16 эскизами интракадров.
 - Записанный видеофайл слишком короткий (Чтобы извлечь 16 эскизов интракадров из видеофайла, его продолжительность должна составлять больше 8 секунд.)
- Эта функция доступна только для экрана эскизного указателя видео. При нажатии кнопка (☺) в режиме STBY или режиме полноэкранный изображения ее функциональность не отличается от функциональности кнопка **отображения** (☺). ➔ стр. 30

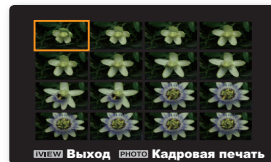
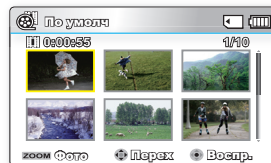
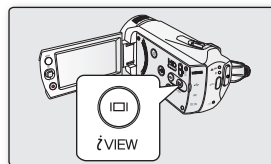

параметры воспроизведения

КАДРОВАЯ ПЕЧАТЬ

Использование покадровой печати позволяет создать сборное изображение видеозаписей, что дает возможность определить содержание видео. С помощью этой функции из выбранной видеозаписи в произвольном порядке выбираются 16 фотографий и создается одна фотография, которая состоит из 16 кадров. Эта фотография сохраняется на носителе. Таким образом можно быстро просмотреть видеозапись и определить ее содержание.

1. После открытия ЖК-экрана видеокамера включается автоматически. ➔ стр. 23
 - Задайте соответствующий носитель. (только SMX-K44/K45) ➔ стр. 36 (Если необходимо выполнять запись на карту памяти, вставьте карту памяти.)
2. Нажмите кнопка **MODE** чтобы выбрать режим воспроизведения.
3. Выберите режим просмотра эскизных указателей видеофайлов.
 - Можно легко переключаться между режимами просмотра эскизных указателей видео- и фотофайлов с помощью регулятора зума.
4. Нажмите кнопка **MENU** → кнопка **управления** (◀ / ▶/OK), чтобы выбрать "**Кадровая печать**" → "**Выбрать файлы**".
5. С помощью кнопки **управления** (▲ / ▼ / ◀ / ▶) выберите необходимые видеоизображения, затем нажмите кнопку **OK**.
 - Отобразится сообщение о подтверждении выполнения выбранного действия.
6. Выберите "**Да**".
 - Распечатанные файлы изображения в режиме раскадровки отображаются на ЖК-дисплее на протяжении 3 секунд.
 - Фотографии выбираются в произвольном порядке и представляют собой одно изображение в режиме раскадровки, которое состоит из 16 кадров. На компьютере это изображение в режиме раскадровки сохраняется в папке DCIM носителя. ➔ стр. 109
 - Также изображение в режиме раскадровки сохраняется на экране воспроизведения фотографий.



- Изображения в режиме раскадровки отображаются с форматным соотношением 4:3. Поэтому на экране может не отображаться целое изображение. На компьютере будет отображаться целое изображение.
- С помощью кнопки **VIEW** вы можете просмотреть изображения в режиме раскадровки для печати. ➔ стр. 75
- В указанных ниже случаях все 16 эскизов интракадров могут не отображаться во время покадровой печати.
 - Записанный видеофайл слишком короткий (Чтобы извлечь 16 эскизов интракадров из видеофайла, его продолжительность должна составлять больше 8 секунд.)

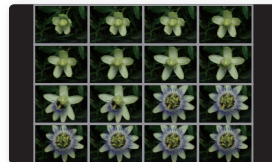
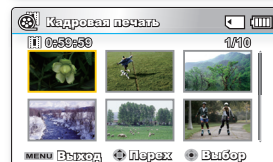
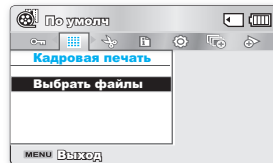
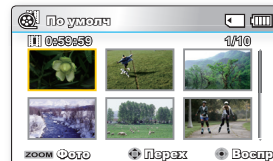

РЕДАКТ (РАЗДЕЛ.)

Видеоизображение можно разделить сколько угодно раз, чтобы удалить ненужную его часть. Видеоизображения будут разделены на группы по два изображения.

1. После открытия ЖК-экрана видекамера включается автоматически.
↳ стр. 23
 - Задайте соответствующий носитель. (только SMX-K44/K442/K45) ↳ стр. 36 (Если необходимо выполнять запись на карту памяти, вставьте карту памяти.)
2. Нажмите кнопка **MODE** чтобы выбрать режим воспроизведения
3. Выберите режим просмотра эскизных указателей видеофайлов.
 - Можно легко переключаться между режимами просмотра эскизных указателей видео- и фотофайлов с помощью регулятора зума.
4. Нажмите кнопка **MENU** → кнопка **управления** (◀ / ▶ /OK), чтобы выбрать "Редакт" → "Раздел."
5. Выберите необходимое видеоизображение с помощью кнопки **управления** (▲ / ▼ / ◀ / ▶ /OK).
 - Воспроизведение выбранного видеоизображения будет приостановлено.
6. Поиск точки деления можно выполнить с помощью нажатия кнопки **управления** (◀ / ▶ /OK).
7. Чтобы остановиться в точке деления, нажмите кнопка **MENU**.
 - Отобразится сообщение о подтверждении выполнения выбранного действия.
8. Выберите "Да".
 - Если требуется удалить ненужную часть видеоизображения, сначала разделите видео, а затем удалите ненужную его часть. После разделения видеоизображения можно выполнить объединение с другими необходимыми видеоизображениями ↳ стр. 79
 - Вторая часть разделенного изображения отобразится в конце эскизного указателя.

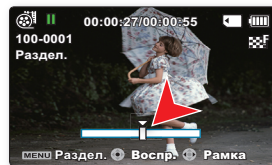
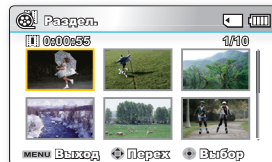
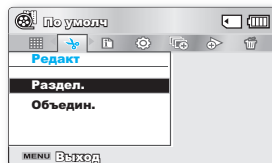

параметры воспроизведения

Пример. Видеоизображение можно разделить на две части, чтобы можно было удалить часть изображения, которая больше не требуется.

1. Перед разделением



0~60 секунд

2. Через 30 секунд после разделения изображения.



0~30 секунд

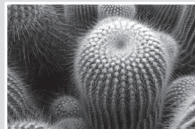

31~60 секунд

3. После удаления первого изображения.

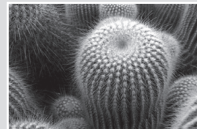



0~30 секунд

- Видеоизображение разделено на два видеоизображения.

-  **Функция "Разделение" недоступна в перечисленных ниже случаях.**
 - Если общее время видеозаписи составляет менее 6 секунд.
 - При попытке разделить видео, когда длительность начала и конца части составляет менее 3 секунд.
 - Если оставшийся объем свободной памяти меньше прибл. 40 Мб.
 - Видеофайлы, записанные на других устройствах и отредактированные на них.
 - Видеофайлы, переданные на видеокамеру с помощью ПО Intelli-studio Samsung.
- Невозможно удалить изображения, для которых установлена защита. Чтобы удалить изображение, необходимо отключить функцию защиты. ➔ стр. 73
- Точка деления может сместиться влево или вправо от назначенной точки приблизительно на 0,5 секунды.

РЕДАКТ (ОБЪЕДИН.)

Можно объединить два разных видеоизображения

1. После открытия ЖК-экрана видеокамера включается автоматически. ➔ стр. 23
 - Задайте соответствующий носитель. (только SMX-K44/K442/K45) ➔ стр. 36 (Если необходимо выполнять запись на карту памяти, вставьте карту памяти.)
2. Нажмите кнопка **MODE** чтобы выбрать режим воспроизведения.
3. Выберите режим просмотра эскизных указателей видеофайлов.
 - Можно легко переключаться между режимами просмотра эскизных указателей видео- и фотофайлов с помощью регулятора зума.
4. Нажмите кнопку **MENU** ➔ кнопка **управления** (◀ / ▶ /OK), чтобы выбрать "Редакт" ➔ "Объедин."
5. Выберите необходимое видеоизображение с помощью кнопка **управления** (▲ / ▼ / ◀ / ▶ /OK).
 - На выбранных видеоизображениях отобразится индикатор ().
 - При выборе эскиза видеоизображения для этого изображения будет выбрано (на изображении отобразится индикатор ()) или отменено объединение (индикатор () на изображении исчезнет).
6. Нажмите кнопка **MENU**.
 - Отобразится сообщение о подтверждении выполнения выбранного действия.
7. Выберите "Да".
 - Два видеоизображения будут объединены в соответствии с выбранным порядком и восстановлены как одно видеоизображение.
 - Для объединенного видеоизображения отобразится эскиз первого из объединенных изображений.



- Невозможно объединить указанные ниже видеозаписи.
 - Видеозаписи с разными форматами разрешения (TV Оч в/TV Выс/TV Об и Веб Выс/Веб Об).
 - Видеозаписи с разным форматным соотношением. (4:3 и 16:9 wide)
 - Видеофайл, записанный в режиме длительной записи, и обычный файл.
 - Файлы, общий размер которых превышает припл. 1,8 Гб.
 - Если оставшийся объем свободной памяти меньше припл. 40 Мб.
 - Если объединить видеофайлы, которые имеют одинаковое разрешение, но разное качество, качество воспроизведения объединенных видеофайлов будет хуже. (Например, если объединить видеоклип с качеством "TV Оч в" и видеоклип с качеством "TV Выс", который имеет такое же разрешение, то объединенный видеоклип будет иметь разрешение и качество "TV Выс".)
 - Видеофайлы, записанные на других устройствах и отредактированные на них.
 - Видеофайлы, переданные на видеокамеру с помощью ПО Intelli-studio Samsung.
- Невозможно объединить изображения, для которых установлена защита. Чтобы вставить изображение, сначала необходимо отключить функцию защиты. ➔ стр. 73
- Исходные видеоизображения сохранены не будут.
- Одновременно можно объединить не более 2 видеоизображений.
- Эта функция доступна только для экрана эскизного указателя видео.

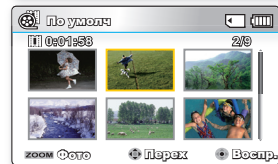
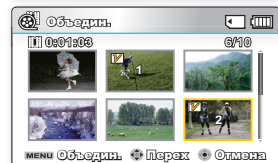
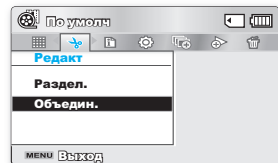

параметры воспроизведения

ПОКАЗ СЛАЙДОВ

Можно автоматически воспроизводить все фотографии, хранящиеся на носителе.

1. После открытия ЖК-экрана видеочамера включается автоматически.
↳ стр. 23
 - Задайте соответствующий носитель. (только SMX-K44/K442/K45) ↳ стр. 36 (Если необходимо выполнять запись на карту памяти, вставьте карту памяти.)
 2. Нажмите кнопка **MODE** чтобы выбрать режим воспроизведения.
 3. Выберите режим просмотра эскизных указателей фотофайлов.
 - Можно легко переключаться между режимами просмотра эскизных указателей видео- и фотофайлов с помощью регулятора зума.
 4. Нажмите кнопка **MENU** → кнопка **управления** (◀ / ▶), чтобы выбрать "**Показ слайдов**" → "**Начало**".
 5. Нажмите кнопка **OK**.
 - Отобразится индикатор (▶). Показ слайдов начнется с текущего изображения.
 - Чтобы завершить показ слайдов, нажмите кнопка **OK** еще раз.
-  • По умолчанию в видеочамере хранятся 5 музыкальных файлов фоновой музыки. Во время запуска слайд-шоу фоновая музыка воспроизводится в произвольном порядке.
- Во время показа слайд-шоу с музыкальным сопровождением можно настроить уровень громкости фоновой музыки с помощью кнопок **управления** (▲ / ▼).

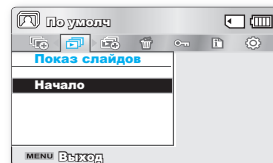
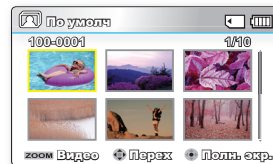

ПАРАМ. ПОК. СЛАЙД.

Вы можете просматривать слайд-шоу с применением разных эффектов.

1. нажмите кнопка **MENU** → кнопка **управления** (◀ / ▶), чтобы выбрать "**Парам. пок. слайд.**"
2. выберите параметр с помощью кнопки **управления** (▲ / ▼ / ◀ / ▶), а затем нажмите кнопка **ОК**.

Элемент	Содержание
"Интервал"	Установите интервал перехода между изображениями слайд-шоу. (1 сек или 3 сек)
"Эффект"	Если для параметра " Эффект " установлено значение " Вкл ", изображения в слайд-шоу отображаются последовательно.
"Музыка"	Если для параметра " Музыка " установлено значение " Вкл ", при показе слайд-шоу будет воспроизводиться фоновая музыка. (Мелодия фоновой музыки выбирается в случайном порядке из 5 образцов музыкальных файлов.)

3. Показ слайд-шоу начинается с выбранного элемента.
 - Чтобы завершить показ слайдов, нажмите кнопка **ОК** еще раз.

ИНФ. О ФАЙЛЕ

Можно посмотреть сведения обо всех изображениях.

1. Нажмите кнопка **MENU** → кнопка **управления** (◀ / ▶ / ОК), чтобы выбрать → "**Выбрать файлы**"
2. Выберите необходимое видеоизображение с помощью кнопки управления (▲ / ▼ / ◀ / ▶ / ОК).
 - информация о выбранном файле отобразится следующим образом.
 - дата
 - Продолжит.
 - размер
 - разрешение
- нажмите кнопка **MENU** еще раз после подтверждения.

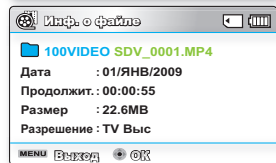
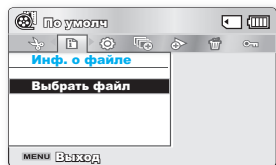
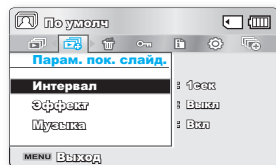

настройка параметров

ИЗМЕНЕНИЕ НАСТРОЕК МЕНЮ В МЕНЮ "НАСТРОЙКА"

Можно изменять настройки меню, чтобы выполнять настройку видекамеры со встроенной памятью. Откройте необходимый экран меню и измените настройки, выполнив описанные ниже действия.

1. После открытия ЖК-экрана видекамера включается автоматически.
→ стр. 23
2. Нажмите кнопку **MENU**.
 - Появится экран меню.
3. Нажмите кнопку **управления** (◀ / ▶), чтобы выбрать параметр "**Настройка**".
 - В режиме "**Настройка**" отобразятся меню.
4. Выберите необходимое подменю и элемент меню с помощью кнопки **управления** (▲ / ▼ / ◀ / ▶) и кнопка **OK**.
 - Для возврата к обычному экрану нажмите кнопку **MENU**.
 - Некоторые элементы нельзя выбрать для изменения в зависимости от выбранного режима.
(Если носитель не установлен, его невозможно выбрать и в меню он отображается тусклым цветом: "**Тип памяти (только SMX-K44/K442/K45)**", "**Инфо о пам.**", "**Формат**" и т.д.)

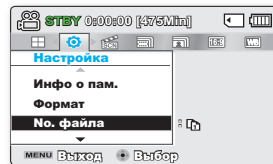
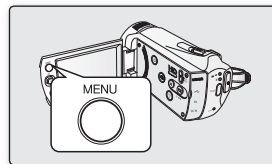

Советы относительно кнопок

- a. Кнопка **MENU**: используется для входа и выхода из меню.
- b. Кнопка **управления** (▲ / ▼ / ◀ / ▶): используется для перемещения вверх/вниз/влево/вправо
- c. Кнопка **OK**: для выбора или подтверждения меню.



Появится всплывающее меню выбора в зависимости от выбранного элемента меню. В этом случае выберите необходимый элемент с помощью кнопки **управления** (◀ / ▶) и кнопка **OK**.

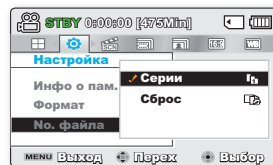

ЭЛЕМЕНТЫ МЕНЮ

- Можно установить Дата/Время, язык экранного меню и параметры дисплея для видеокамеры со встроенной памятью.

Элементы меню "Настройка" (⚙)

- : возможно
- × : невозможно

Элементы	Режим записи (📷 / 📹)	Режим воспроизведения (вид эскизов)		Режим воспроизведения (режим показа целого изображения)		Значения по умолчанию	Стр.
		Видео	Фото	Видео	Фото		
Тип памяти *	●	●	●	×	×	Память	84
Инфо о пам.	●	●	●	●	●	-	84
Формат	●	●	●	×	×	-	85
Номер файла	●	●	●	●	●	Серии	85
Час. пояс	●	●	●	●	●	Дом	86
Настр. часов	●	●	●	●	●	-	88
Тип даты	●	●	●	●	●	-	88
Тип времени	●	●	●	●	●	24 ч	88
Отображ. даты/вр.	●	●	●	●	●	Выкл	89
Ярк. ЖКД	●	×	×	×	×	0	89
Цв. ЖКД	●	×	×	×	×	0	89
Автовкл. ЖКД **	●	●	●	●	●	Вкл	90
Дизайн меню	●	●	●	●	●	Мистич. белый	90
Прозрачность	●	×	×	×	×	0%	90
Звук сигнал	●	●	●	×	×	Вкл	91
Звук затвора	●	●	●	●	●	Вкл	91
Автовключение **	●	●	●	●	●	5 мин	91
Быстр. при ожид.	●	×	×	×	×	5 мин	92
ПО для ПК	●	●	●	●	●	Вкл	93
ТВ-показ	●	×	×	●	●	Вкл	93
По умолч.	●	●	●	×	×	-	93
Версия	●	●	●	●	●	-	93
Language	●	●	●	●	●	Русский	93
Демо	●	×	×	×	×	Вкл	94
Anynet+(HDMI-CEC)	●	●	●	●	●	Вкл	94





- Эти элементы и значения по умолчанию могут изменяться без уведомления.
- Существует несколько функций, которые невозможно использовать одновременно в меню. Невозможно выбрать серые пункты меню.
- Элементы, отмеченные *, доступны только для моделей SMX-K44/K442/K45.
- Элементы, обозначенные **, доступны, только если питание поступает к видеокамере с помощью батарейного блока.

настройка параметров

ИСПОЛЬЗОВАНИЕ ЭЛЕМЕНТОВ МЕНЮ НАСТРОЙКИ

Тип памяти (только SMX-K44/K442/K45)

Видеоизображения (или фотографии) можно записывать на встроенную память или на карту памяти, поэтому перед началом записи или воспроизведения необходимо выбрать нужный носитель.

Параметры	Описание	Отображение на экране
"Память"	Выбор встроенной памяти в качестве носителя. Можно записывать или воспроизводить изображения из встроенной памяти.	
"Карта"	Выбор карты памяти в качестве носителя. Можно записывать или воспроизводить изображения, хранящиеся на карте памяти.	



Если носитель не вставлен, его нельзя выбрать. В меню этот элемент будет отображаться тусклым цветом.

Инфо о пам.

Отображается информация об устройстве хранения. Можно получить сведения о носителе, использованном и свободном объеме памяти.

Параметры	Описание	Отображение на экране
"Память" (только SMX-K44/K442/K45)	Отображение информации о типе памяти носителя.	Нет
"Карта"	Отображение информации о типе памяти вставленной карты.	Нет



- Если носитель не вставлен, его нельзя выбрать. В меню этот элемент будет отображаться тусклым цветом.
- На экране информации о носителе можно проверить использованную и свободную память, а также оставшееся время записи для каждого разрешения. Чтобы получить необходимую информацию, прокрутите экран с помощью кнопки **управления** (▲ / ▼).

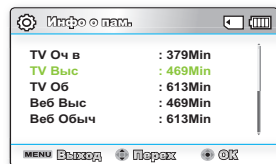
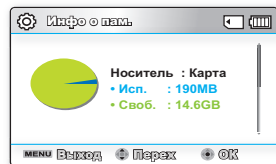

Формат

Эта функция используется, если необходимо удалить все файлы или устранить повреждения носителя.

Параметры	Описание	Отображение на экране
"Память" (только SMX-K44/K442/K45)	Форматирование встроенного носителя.	Нет
"Карта"	Форматирование карты памяти.	Нет



- Во время форматирования не извлекайте носитель и не выполняйте другие операции (например, отключение питания). При форматировании необходимо использовать прилагаемый адаптер переменного тока во избежание повреждения носителя в случае разрядки батареи.
- При повреждении носителя необходимо отформатировать его повторно.



- Не форматируйте носитель на ПК или другом устройстве.** Убедитесь, что носитель отформатирован на этой видеокамере.
- Форматируйте карту памяти в таких случаях:
 - перед использованием новой карты памяти;
 - если карта памяти отформатирована/записана на других устройствах;
 - если не удается считать данные карты памяти с помощью этой видеокамеры;
- Форматирование карты памяти с установленной защитой от записи невозможно.
- Если носитель не вставлен, его нельзя выбрать. В меню этот элемент будет отображаться тусклым цветом.

Но. файла

Номера файлов назначаются записанным файлам в порядке их создания.

Параметры	Описание	Отображение на экране
"Серии"	Назначение номеров файлов по порядку, даже если карта памяти заменена на другую, или после выполнения форматирования, а также после удаления всех файлов. Номер файла сбрасывается при создании новой папки.	Нет
"Сброс"	Сброс номера файла до 0001 даже после форматирования, удаления всех файлов или установки новой карты памяти.	Нет



Если для параметра "**Номер файла**" установлено значение "**Серии**", то каждому файлу присваиваются разные номера, что позволяет избежать дублирования имен файлов. Это очень удобно, если необходимо работать с файлами на компьютере.

настройка параметров

Час. пояс

При использовании видеокамеры со встроенной памятью в поездке можно легко установить местное время.

Параметры	Описание	Отображение на экране
"Дом"	На часах будет отображаться время, соответствующее настройке, выполненной в меню "Настр. часов" . Выберите это меню при первом включении видеокамеры со встроенной памятью или при восстановлении настройки времени и даты, соответствующей вашей местности.	Нет
"Визит"	Во время пребывания в другом часовом поясе с помощью этого меню можно использовать местное время, не изменяя настройку времени для вашей местности. Часы будут настроены в соответствии с разницей во времени.	

Установка местного времени на часах ("Визит")

Находясь в поездке, можно легко установить местный часовой пояс.

1. Нажмите кнопка **управления** (▲ / ▼) чтобы выбрать параметр **"Час. пояс"** в режиме настройки, затем нажмите кнопка **ОК**.
 - Отобразится экран Часовой пояс.
2. Выберите **"Визит"** с помощью кнопки **управления** (▲ / ▼ / ОК) а затем выберите свою область также с помощью кнопки **управления** (◀ / ▶).
 - Можно определить разницу во времени для параметров **"Дом"** и **"Визит"**.
3. Нажмите кнопка **ОК** для подтверждения.
 - Часы будут настроены на время посещаемой местности.
 - Когда выбран параметр **"Час. пояс"** : **"Визит"** рядом с датой и временем отобразится значок (🌐). ➔ стр. 89

 Дату и время можно указать в области **"Настр. часов"** меню **"Настройка"**. ➔ стр. 34

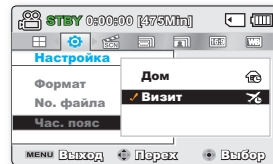

Города, используемые для установки часовых поясов

Города	Час. пояс	Города	Час. пояс
Лондон, Лиссабон	+00:00	Аделаида	+09:30
Рим, Париж, Берлин, Стокгольм, Мадрид	+01:00	Франкфурт, Гуам, Сидней, Брисбен	+10:00
Афины, Хельсинки, Каир, Анкара	+02:00	Соломоновы острова	+11:00
Москва, Эр-Рияд	+03:00	Веллингтон, Фиджи	+12:00
Тегеран	+03:30	Самоа, Мидуэй	-11:00
Абу-Даби, Маскат	+04:00	Гонолулу, Гавайи, Таити	-10:00
Кабул	+04:30	Аляска	-09:00
Ташкент, Карачи	+05:00	Лос-Анжелес, Сан-Франциско, Ванкувер, Сиэтл	-08:00
Калькутта, Нью-Дели	+05:30	Денвер, Феникс, Солт-Лейк-Сити	-07:00
Алма-Ата, Катманду	+05:45	Чикаго, Даллас, Хьюстон, Мехико	-06:00
Дакка	+06:00	Нью-Йорк, Майами, Вашингтон, Монреаль, Атланта	-05:00
Янгон	+06:30	Каракас, Сантьяго	-04:00
Бангкок	+07:00	Буэнос-Айрес, Бразилия, Сан-Паулу	-03:00
Гонконг, Пекин, Тайбэй, Сингапур, Манила	+08:00	Фернандо де Норонха	-02:00
Сеул, Токио, Пхеньян	+09:00	Азорские острова, Кабо-Верде	-01:00



Значение времени установлено по Гринвичскому времени (GMT).

настройка параметров

Настр даты/врем

Установка текущей даты и времени так, чтобы они отображались правильно. ➔ стр. 34

Тип даты

Можно выбрать необходимый тип даты.

Параметры	Описание	Отображение на экране
2009/01/01	Отображение даты в такой последовательности: год, месяц (2 цифры) и день.	2009/01/01
ЯНВ/01/2009	Дата отображается в следующей последовательности: день, месяц и год.	ЯНВ/01/2009
01/ЯНВ/2009	Дата отображается в следующей последовательности: день, месяц и год.	01/ЯНВ/2009
01/01/2009	Отображение даты в такой последовательности: день, месяц (2 цифры) и год.	01/01/2009



Эта функция зависит от настройки "**Отображ. даты/вр.**".

Тип врем.

Можно выбрать формат, в котором будет отображаться время.

Параметры	Описание	Отображение на экране
12 ч.	Время отображается в 12-часовом формате.	12:00 AM
24 ч.	Время отображается в 24-часовом формате.	00:00



Эта функция зависит от настройки "**Отображ. даты/вр.**".

Отображ. даты/вр.

Можно включить отображение даты и времени на ЖК-дисплее.

- Перед использованием функции "**Отображ. даты/вр.**" необходимо установить дату и время. ➔ стр. 34

Настройка	Содержание	Отображение на экране
Выкл.	Информация о текущей дате и времени не отображается.	Нет
Дата	Отображение текущей даты.	01/01/2009
Время	Отображение текущего времени.	00:00
Дата и время	Отображение текущей даты и времени.	01/01/2009 00:00



- Дата и время будут отображаться как "**01/01/2009 00:00**" в следующих случаях.
 - Когда встроенная аккумуляторная батарея почти или полностью разряжена.
 - Эта функция зависит от настройки параметров "**Тип даты**" и "**Тип времени**".

Ярк. ЖКД

- Можно настроить яркость ЖК-дисплея для устранения проблем, связанных с условиями общего освещения.
- При нажатии кнопка **управления** (▶) экран будет светлее, а при нажатии кнопка **управления** (◀) - темнее.



- При высокой яркости ЖК-дисплея расходуется больше энергии батареи.
- Если настроить яркость ЖК-дисплея, когда общее освещение очень яркое, в помещении экран будет трудно разглядеть.
- Яркость ЖК-дисплея не влияет на яркость сохраняемых изображений.
- Для параметра "Яркость ЖКД" можно настроить значения от -15 до 15.

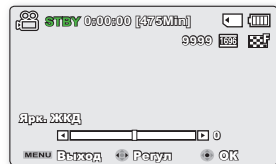

Цв. ЖКД

- Можно изменить цвет экрана с помощью различных параметров цвета, настроив уровень красного и синего цвета.
- При выборе диапазона красного и синего цвета, чем выше значения, тем ярче будет ЖК-дисплей.
- Для ЖК-дисплея можно установить значение цвета (красный/синий) от -15 до 15, используя кнопка **управления** (▲ / ▼ / ◀ / ▶ / ОК).



- Можно регулировать цвет экрана, настраивая соотношение красного и синего цветов.
- Настройка цвета ЖК-экрана не влияет на яркость записываемого изображения.
- Чем больше значение, тем ярче будет ЖК-экран во время настройки красного и синего цвета.

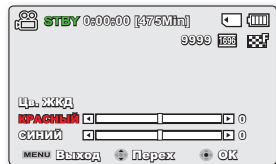

настройка параметров

Автовылк. ЖКД

Чтобы уменьшить потребление питания, яркость ЖК-экрана автоматически снижается, если видеочамера не используется более 2 минут.

Параметры	Описание	Отображение на экране
"Выкл"	Выключение функции.	Нет
"Вкл"	если в режиме ожидания видео или фото видеочамера не используется больше 2 минут или больше 5 минут во время записи видео, устройство переходит в режим экономии питания с затемнением ЖК-экрана.	Нет



- В этом режиме включена функция **"Автовылк. ЖКД"**, которая позволяет при нажатии любой кнопки восстановить яркость ЖК-экрана.
- **Функция автоматического выключения ЖК-дисплея будет выключена в указанных ниже случаях.**
 - Когда подсоединен кабель USB
 - Когда камера со встроенной памятью подсоединена к адаптеру переменного тока.

Дизайн меню

Можно выбрать цвет отображения меню.

- **"Мистич. белый"** → **"Элитный черный"**

Прозрачность

Можно выбрать необходимую степень прозрачности меню.

- **"0%"** → **"20%"** → **"40%"** → **"60%"**



Значение параметров применяется к экрану меню только в режиме записи.

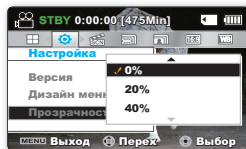

<Прозрачность 0%>

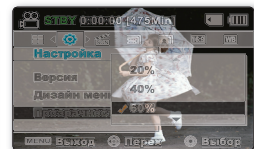

<Прозрачность 60%>

Звук сигнал

Звук можно включать и отключать. Если при работе с параметрами меню прозвучит звуковой сигнал, параметр включен.

Параметры	Описание	Отображение на экране
"Выкл."	Выключение функции.	Нет
"Вкл."	Когда звуковой сигнал включен, при каждом нажатии кнопки раздается звуковой сигнал.	Нет



Режим Звук сигнал отключается в таких случаях:

- Во время записи, воспроизведения
- Если к видеокамере подключен кабель. (AV-кабель или Кабель mini HDMI)

Звук затвора

Можно включить или выключить звук затвора.

Настройка	Содержание	Отображение на экране
"Выкл."	Отключение звука затвора.	Нет
"Вкл."	Если звук затвора включен, он будет раздаваться при каждом нажатии кнопка PHOTO .	Нет

Автовыключение

В целях экономии заряда батареи можно настроить функцию "**Автовыключение**", благодаря которой видеокамера со встроенной памятью автоматически выключается, если в течение определенного периода времени не выполняются какие-либо операции.

Параметры	Описание	Отображение на экране
"Выкл"	Камера со встроенной памятью не отключается автоматически.	Нет
"5 Минута"	В целях экономии энергии камера со встроенной памятью автоматически отключится после пребывания в режиме STBY при отображении эскизных указателей в течение 5 минут без выполнения каких-либо операций.	Нет



Параметр автовыключение питания недоступен в таких случаях:

- Когда подсоединен кабель USB;
 - Когда камера со встроенной памятью подсоединена к адаптеру переменного тока.
 - Если включена функция демонстрации.
 - Во время записи, воспроизведения (кроме режима паузы), показа слайд-шоу.
 - Если включена функция "**Быстр. при ожид.**" (Режим записи)
- Чтобы снова включить видеокамеру, нажмите кнопка **Питание** (⏻)

настройка параметров

Быстр. при ожид.

Если необходима частая съемка в течение длительного времени, воспользуйтесь функцией "Быстрый при ожидании". Если закрыть ЖК-экран в режиме ожидания, видеокамера переключится в режим "Быстрый при ожидании", чтобы снизить потребление питания. Функцию "Быстрый при ожидании" также можно использовать для частой съемки, поскольку время выхода с режима экономии питания существенно сокращается.

Элемент	Описание	Отображение на экране
"Выкл."	Закрывая ЖК-экран в режиме ожидания, можно выключить видеокамеру.	Нет
"5 Мин"	При закрытии ЖК-экрана в режиме ожидания выполняется переход в режим "Быстрый при ожидании", после чего видеокамера выключается через 5 минут.	Нет
"10 Мин"	При закрытии ЖК-экрана в режиме ожидания выполняется переход в режим "Быстрый при ожидании", после чего видеокамера выключается через 10 минут.	Нет
"20 Мин"	При закрытии ЖК-экрана в режиме ожидания выполняется переход в режим "Быстрый при ожидании", после чего видеокамера выключается через 20 минут.	Нет



- В целях снижения потребляемого питания рекомендуется выключать видеокамеру, если она не используется, или же можно использовать функцию "Быстрый при ожидании" для частой съемки с заданным интервалом.
- В режиме "Быстрый при ожидании" параметр **"Автовыключение: 5 Мин"** отключен.
- В режиме "Быстрый при ожидании" соответствующий индикатор непрерывно мигает.
- **Режим "Быстрый при ожидании" недоступен в таких случаях:**
 - Если ЖК-экран открыт.
 - Если видеокабель (HDMI, AV) или кабель USB подсоединены к видеокамере.
 - Во время нажатия кнопок видеокамеры.

ПО для ПК

Если параметр "ПО для ПК" включен, можно использовать программное обеспечение ПК, подсоединив видеокамеру с помощью кабеля USB к ПК. Можно загрузить сохраненные видеозаписи и фотоизображения с видеокамеры на жесткий диск ПК. С помощью ПО для ПК можно редактировать видео/фотофайлы.

Настройка	Содержание	Отображение на экране
"Выкл."	Выключение функции.	Нет
"Вкл."	Можно использовать программное обеспечение ПК, подключив видеокамеру к ПК с помощью кабеля USB.	Нет



"ПО для ПК" совместимо только с ОС Windows. ➔ стр. 100

ТВ-экран

Можно выбрать вариант отображения экранных индикаторов.

Параметры	Описание	Отображение на экране
"Выкл"	Экранное меню отображается только на ЖК-дисплее.	Нет
"Вкл"	Экранное меню отображается на ЖК-дисплее и телевизоре. (Подключение к телевизору ➔ стр. 98)	Нет

По умолчанию

Можно восстановить заводские (исходные) настройки видеокамеры со встроенной памятью. При восстановлении заводских настроек видеокамеры со встроенной памятью записанные изображения затронуты не будут.



После сброса настроек видеокамеры со встроенной памятью установите параметры "Час. пояс" и "Настр. часов". ➔ стр. 34

Версия

Информация о версиях может изменяться без уведомления.

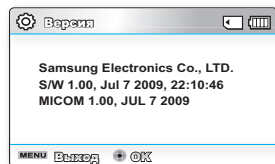

Language

Можно выбрать необходимый язык для отображения меню и сообщений. ➔ стр. 35

настройка параметров

Демо

В режиме демонстрации автоматически отображаются основные функции, поддерживаемые видеокамерой со встроенной памятью, что способствует более легкому их использованию.

Параметры	Описание	Отображение на экране
"Выкл."	Выключение функции.	Нет
"Вкл."	Включение режима демонстрации и отображение различных функций на ЖК-дисплее.	Нет

Включение функции демонстрации

- Режим демонстрации отключается в таких случаях:
 - после нажатия любой кнопка (**начала/остановки записи, PHOTO, EASY Q**, и т.д.)
Однако видеокамера автоматически вернется в режим демонстрации после пяти минут пребывания в режиме ожидания, если на протяжении этого времени с ней не выполнялись никакие операции. Если не нужно использовать функцию демонстрации, установите значение **"Выкл."** для пункта **"Демо"**.



Функция демонстрации не запускается в следующих случаях:

- Если **"Автовыключение"** установлено на значение **"5 мин"** (если используется питание от батареи), видеокамера выключится до начала демонстрации.

Anynet+ (HDMI-CEC)

Эта видеокамера поддерживает функцию Anynet+. Anynet+ является системой аудиосети, которая обеспечивает простое управление всеми подключенными аудиоустройствами Samsung с помощью пульта дистанционного управления телевизора Samsung с поддержкой Anynet+.

Параметры	Описание	Отображение на экране
"Выкл"	выключение функции.	Нет
"Вкл"	функция Anynet+ включена.	Нет



- При подключении видеокамеры с помощью HDMI-кабеля к телевизору, который поддерживает Anynet+, устройство (с поддержкой Anynet+) автоматически включается. Если функция Anynet+ не используется, для параметра **"Anynet+ (HDMI-CEC)"** установите значение **"Выкл."**.
- Подробную информацию о функции Anynet+ (HDMI-CEC) см. в руководстве для модели телевизора с поддержкой функции Anynet+.

ПОДКЛЮЧЕНИЕ К ДРУГИМ УСТРОЙСТВАМ

Вы можете наслаждаться просмотром высококачественного видео, записанного с разрешением SD, если ваш телевизор поддерживает HD-качество. Для этого необходимо установить переключатель **HD OUTPUT**, расположенный на боковой панели видеокамеры, в положение **"Вкл"**. Это соединение используется при повышении преобразования изображений, записанных с качеством SD, в изображения с качеством HD для воспроизведения. При воспроизведении видеозаписей с качеством SD (720x576/50i) на телевизоре высокой четкости (HDTV) изображения преобразуются в изображения высокой четкости – 1280x720/60p или 1920x1080/60p. Способи подключения и качество изображения на экране зависят от типа телевизора и используемых соединителей. Для воспроизведения видео высокого качества с видеокамеры проверьте настройку телевизора ВЧ и поддержку разрешения "1920x1080p". **Эта видеокамера поддерживает выход HDMI, чтобы выполнить передачу видеофайлов с разрешением высокой четкости.**

ПОДКЛЮЧЕНИЕ К ТЕЛЕВИЗОРУ

- Можно просмотреть записанное видео и фотографии на большом экране, подключив камеру ВЧ к обычному телевизору или HDTV.
- Выберите гнездо HDMI на телевизоре. В прилагаемом к телевизору руководстве по эксплуатации.

Подключение к телевизору высокой четкости

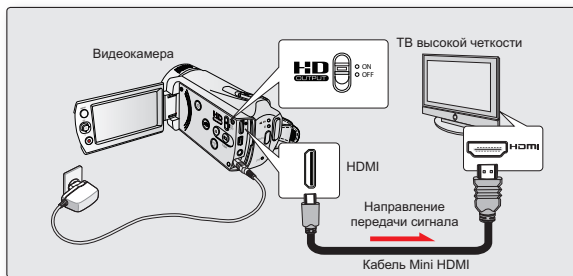

1. Включите видеокамеру и подсоедините кабель Mini HDMI к гнезду HDMI на телевизоре.
 - При подключении кабеля подключенное устройство может не распознаваться, если видеокамера выключена.
2. Установите переключатель **HD OUTPUT**, расположенный на боковой панели видеокамеры, в положение **"Вкл"**.
 - При перемещении выключателя **HD OUTPUT** в положение **"Выкл"** видеозапись воспроизводится с исходным качеством.
3. Включите телевизор и установите переключатель входного сигнала в положение для входного сигнала с устройства, к которому подключена видеокамера.
 - См. руководство пользователя телевизора для получения информации о способе переключения на входной сигнал для телевизора.

подключение к другим устройствам

Что такое функция Anynet+?

Можно использовать один пульт дистанционного управления для всех устройств с поддержкой функции Anynet +. Можно использовать функцию Anynet +, если видеокамера с помощью кабеля HDMI подключена к телевизору, который поддерживает функцию Anynet+. Дополнительные сведения см. в руководстве пользователя для телевизора с поддержкой Anynet+.

Определение кабеля HDMI:

HDMI (Мультимедийный интерфейс высокой четкости) – это компактный аудио/ видеоинтерфейс для передачи несжатых цифровых данных. Разъем HDMI на камере ВЧ можно использовать только в качестве выхода. В данной видеокамере доступен кабель HDMI от типа С до типа А.



- Гнездо HDMI видеокамеры можно использовать только в качестве выхода.
- Включение питания видеокамеры, подключенной к телевизору с поддержкой Anynet+, автоматически приведет к включению телевизора. (Функция Anynet+) Если эта функция не используется, установите для параметра "**Anynet+ (HDMI-CEC)**" значение "**Выкл.**". ↪ стр. 94
- Чтобы подключиться к гнезду HDMI видеокамеры, используйте только кабель HDMI 1.3. Если видеокамера подключена с помощью другого кабеля HDMI, экран может не работать.

Подключение к обычному телевизору (16:9/4:3)

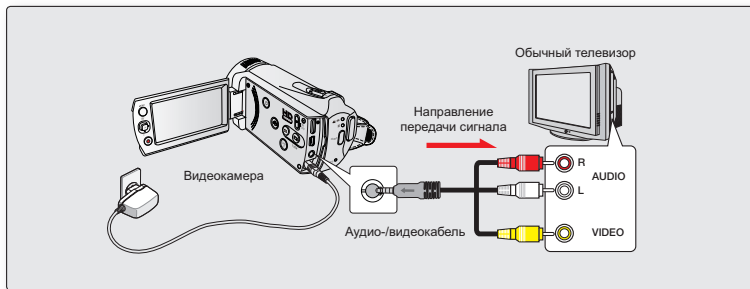

Используйте прилагаемый кабель AV для подключения видеокамеры со встроенной памятью к телевизору, как описано ниже.

1. Подключите аудио/видеокабель (входит в комплект поставки) к аудио/видеокабелю телевизора.
2. Включите телевизор и установите переключатель входного сигнала в положение для входного сигнала с устройства, к которому подключена видеокамера.
 - См. руководство пользователя телевизора для получения информации о способе переключения на входной сигнал для телевизора.



- Если в телевизоре доступен только монофонический аудиовход, используйте аудиокабель с белым разъемом (Audio L).
- Не прилагайте чрезмерных усилий при подсоединении/отсоединении кабелей.
- В качестве источника питания рекомендуется использовать адаптер переменного тока.
- перед подключением уменьшите громкость на телевизоре. если этого не сделать, громкоговорители телевизора могут издавать неприятный звук.
- надежно подключите соответствующие кабели к входному и выходному гнездам на устройстве, с которым используется видеокамера со встроенной памятью.

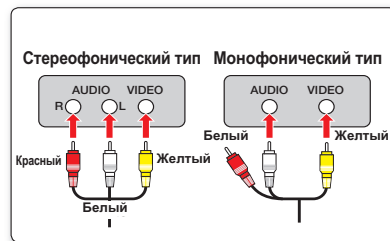

ПОДКЛЮЧЕНИЕ К ДРУГИМ УСТРОЙСТВАМ

ПРОСМОТР НА ЭКРАНЕ ТЕЛЕВИЗОРА

Видеозаписи с камеры можно просматривать в широкоэкранный формат на телевизоре ВЧ (или обычном телевизоре).

- Если соединение установлено надлежащим образом, видео будет воспроизводиться на телевизоре. ➔ стр. 95~97
 - Подключены ли кабели к соответствующим гнездам телевизора?
 - Правильно ли настроен исходный список входов для просмотра файлов с видеокамеры?
- Выберите режим воспроизведения на видеокамере, после чего начните воспроизведение видео.
 - Для режимов работы, включая воспроизведение, можно использовать те же способы.
 - Эта видеокамера ВЧ поддерживает функцию Anynet+. Таким образом, можно использовать один пульт ДУ для двух устройств, если видеокамера подключена с помощью кабеля HDMI к телевизору, который поддерживает функцию Anynet+. ➔ стр. 94

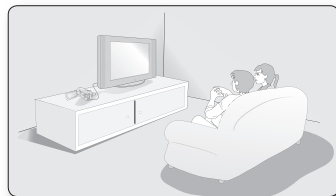

- Настройте средний уровень громкости. Если уровень громкости слишком высок, при передаче видео могут возникать помехи.
- Если для параметра "ТВ-показ" установлено значение "Выкл", на экране телевизора не отображаются элементы экранного меню. ➔ стр. 93
- Эта видеокамера не поддерживает выходной аудиосигнал, если она подключена к телевизору в режиме записи видео или фотосъемки. Выходной аудиосигнал поддерживается в том случае, если видеокамера подключена в режиме воспроизведения видео. Это не является ошибкой.

Отображение изображения в зависимости от форматного соотношения ЖК-дисплея и экрана телевизора

■ значок ● тема

	Видео	Фото	LCD	TV	
				16:9	4:3
16:9					
4:3					

дополнительную информацию о параметре "Кин.16:9" см. на стр. 56

ЗАПИСЬ ИЗОБРАЖЕНИЙ НА ВИДЕОМАГНИТОФОН ИЛИ УСТРОЙСТВО ЗАПИСИ DVD/HDD

Можно записывать изображения, воспроизводимые на данной видеокамере со встроенной памятью, на других видеоприборах, например видеомаягнитофонах или устройствах записи DVD/HDD. Используйте кабель AV (прилагается) для подключения видеокамеры со встроенной памятью к другому видеоприбору, как показано на следующем рисунке.

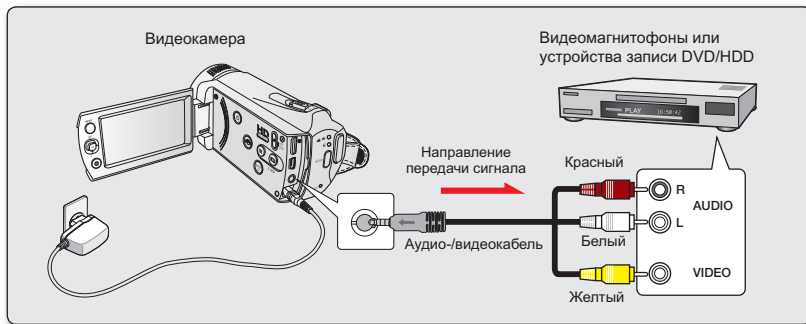

1. Включите видеокамеру и нажмите кнопка **MODE**, чтобы выбрать режим воспроизведения. ➔ стр. 46
2. Вставьте носитель в устройство для записи.
 - Если в устройстве записи есть переключатель входного сигнала, установите его в режим входа.
3. Подключите видеокамеру к записывающему устройству (видеомаягнитофону или записывающему устройству DVD/HDD) с помощью аудио/видеокабеля (входит в комплект поставки).
4. Начните воспроизведение на видеокамере и выполните запись этих данных на устройство записи.
 - Подробную информацию об устройствах записи см. в прилагаемых руководствах по эксплуатации.
5. По завершении копирования остановите устройство записи, а потом – видеокамеру.



- Подключив композитный/аудио-/видеокабель (входит в комплект поставки), можно создать копию видеопайлов, записанных с помощью этой видеокамеры. Можно создать копию всех записанных видеопайлов с качеством изображения СЧ (стандартной четкости).
- Невозможно выполнить перезапись при подключении к устройству записи с помощью кабеля HDMI.
- Поскольку перезапись выполняется посредством аналоговой передачи данных, качество изображения может снизиться.
- Чтобы скрыть индикаторы (например, счетчик) на экране подключенного устройства, установите для параметра "ТВ-экран: Выкл". ➔ стр. 89
- Дата/время должны отображаться на экране для их сохранения на видео. ➔ стр. 104

ИСПОЛЬЗОВАНИЕ ВИДЕОКАМЕРЫ С КОМПЬЮТЕРОМ ПОД УПРАВЛЕНИЕМ ОС Windows

ПРОВЕРКА ТИПА КОМПЬЮТЕРА

В этой главе описан процесс подключения видеокамеры к компьютеру с помощью кабеля USB.

Перед использованием обязательно проверьте тип компьютера!!!

Чтобы просмотреть свои записи на компьютере, сначала необходимо проверить тип компьютера.

Затем выполните приведенные ниже действия в соответствии с типом своего компьютера.

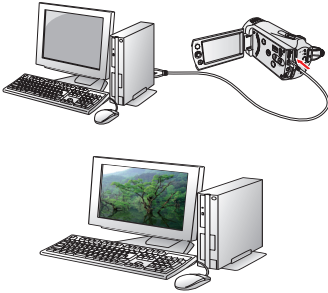
Использование с Windows		Использование с Macintosh
<p>Подключите видеокамеру к компьютеру с помощью кабеля USB.</p> <ul style="list-style-type: none">Встроенное программное обеспечение для редактирования данных Intelli-Studio запускается автоматически непосредственно после подключения видеокамеры к компьютеру под управлением Windows (если выбран параметр "ПО для ПК: Вкл."). ↪ стр. 93 <p>С помощью встроенной программы Intelli-Studio можно воспроизводить и редактировать записи на вашем компьютере. ↪ стр. 104-105</p> <p>С помощью программы Intelli-Studio можно также загрузить свои записи на YouTube или другой веб-сайт. ↪ стр. 106</p>		<ul style="list-style-type: none">Встроенное программное обеспечение видеокамеры не совместимо с компьютером под управлением Macintosh.

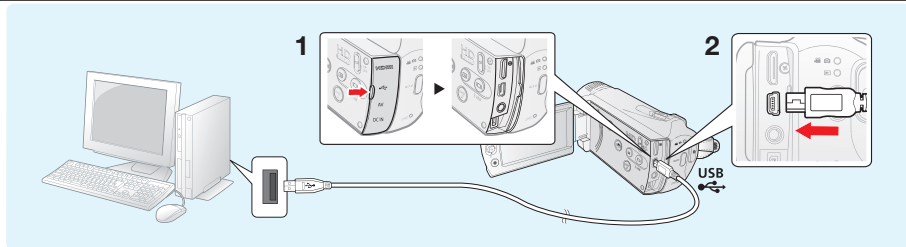

КАКИЕ ОПЕРАЦИИ МОЖНО ВЫПОЛНЯТЬ НА КОМПЬЮТЕРЕ ПОД УПРАВЛЕНИЕМ WINDOWS

Подключив видеокамеру к компьютеру под управлением Windows с помощью кабеля USB, можно выполнять указанные ниже операции.

Основные функции

- С помощью программного обеспечения для редактирования Intelli-Studio, встроенного в видеокамеру, можно выполнять такие операции.
 - воспроизведение видеозаписей или просмотр фотографий. ➔ стр. 104
 - редактирование видеозаписей или фотографий. ➔ стр. 105
 - загрузка видеозаписей или фотографий на YouTube или Flickr, и т.д. ➔ стр. 106
- Можно передавать и копировать сохраненные на носителе файлы (видео и фотографии) на компьютер (функция "Накопитель"). ➔ стр. 108

Системные требования

Для использования встроенного программного обеспечения для редактирования (Intelli-studio) компьютер должен соответствовать приведенным ниже требованиям.

Элементы	Системные требования
ОС (операционной системы)	Microsoft Windows Vista или XP
ЦП	Рекомендуется Intel® Pentium® 4 3.0 GHz или выше. Рекомендуется AMD Athlon FX™ 3.0 GHz или выше.
ОЗУ	512 МБ (рекомендуется 1 ГБ и более)
Видеокарта	nVIDIA Geforce 7600GT или более поздняя версия; серия AMD(ATI) Radeon X1600 или выше
Экран	1024 x 768, битовая глубина цвета – 16 бит или выше (1280 x 1024, рекомендованная глубина – 32 бита)
USB	Поддержка USB 2.0
Direct X	DirectX 9.0 или более поздняя версия



- Указанные выше системные требования являются рекомендуемыми. Невозможно гарантировать надлежащую работу даже при условии полного соответствия системы указанным выше требованиям. Это зависит от системы.
- На компьютере с характеристиками, ниже рекомендуемых, возможно неправильное воспроизведение видео или пропуск кадров.
- Если версия DirectX на компьютере ниже 9.0, установите версию 9.0 или выше.

ИСПОЛЬЗОВАНИЕ ВИДЕОКАМЕРЫ С КОМПЬЮТЕРОМ ПОД УПРАВЛЕНИЕМ ОС Windows

ИСПОЛЬЗОВАНИЕ ПРОГРАММЫ SAMSUNG Intelli – studio

С помощью встроенной в видеокамеру программы Intelli-Studio можно передавать фото/ видеофайлы на свой ПК, а также редактировать их. Подключив с помощью кабеля USB видеокамеру к ПК, можно использовать программу Intelli-Studio, которая значительно упрощает управление видео/фотофайлами.

Шаг 1. Подключение кабеля USB

1. Установите параметры меню для "ПО для ПК: Вкл.". → стр. 93
 - Настройки по умолчанию будут установлены так, как указано выше.
2. Подключите видеокамеру к ПК с помощью кабеля USB.
 - Экран сохранения нового файла отображается в главном окне программы Intelli-studio.
 - В зависимости от компьютера отображается соответствующий типу компьютера съемный диск.
3. Нажмите "Да" для завершения загрузки, после чего отобразится всплывающее окно. Нажмите "Да" для подтверждения.
 - Чтобы не сохранять новый файл, нажмите "Нет".

Отключение кабеля USB

После передачи данных необходимо отсоединить кабель, выполнив указанные ниже действия.

1. Нажмите на панели задач значок "Безопасно удалить оборудование".
2. Выберите "Запоминающее устройство USB" и нажмите "Остановить".
3. После того, как отобразится окно с сообщением "Остановить оборудование", нажмите "ОК".
4. Отсоедините кабель USB от видеокамеры и ПК.



- Используйте прилагаемый кабель USB (производства компании Samsung).
- Не прилагайте чрезмерных усилий при подсоединении кабеля USB к гнезду USB или во время его извлечения.
- Подсоединяйте кабель USB только после того, как убедитесь, что вставляете кабель в правильном направлении.
- В качестве источника питания рекомендуется использовать не батарейный блок, а адаптер переменного тока.
- При подсоединенном кабеле USB включение и выключение камеры может привести к неправильной работе ПК.
- В случае отсоединения кабеля USB от ПК или камеры во время передачи данных процесс передачи будет остановлен, а данные могут быть повреждены.
- При подключении кабеля USB к ПК через концентратор USB, а также других устройств USB одновременно видеокамера может работать ненадлежащим образом. В таком случае удалите все устройства USB с ПК и повторно подключите видеокамеру.
- В зависимости от типа компьютера программа Intelli-studio может не запускаться автоматически. В таком случае в папке "Мой компьютер" откройте CD-ROM с программой Intelli-studio и запустите iStudio.exe.
- После подключения кабеля USB, в соответствии с приложением (например, EmoDio), установленным на компьютере, определенная программа запускается первой.

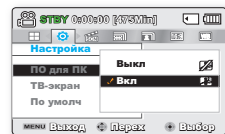

Шаг 2. О главном окне Intelli-studio

- После запуска Intelli-studio в главном окне отображаются эскизы видео- и фотофайлов.

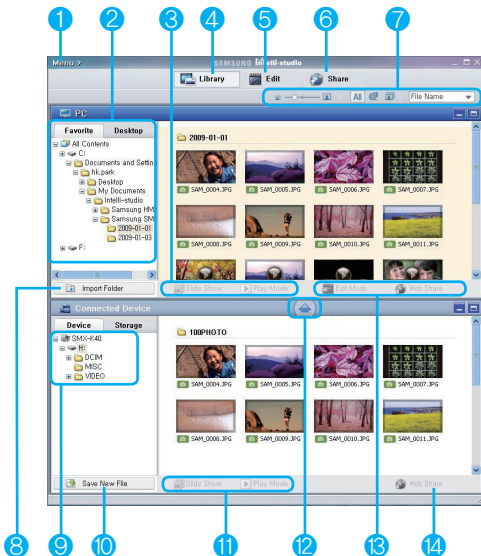

1. Элементы меню
2. Выбор вкладки "Рабочий стол" или "Избранное" на ПК.
3. Показ слайдов фотографий с ПК. Воспроизведение видеофайлов с ПК.
4. Переход в библиотеку ПК или подключенной видеокамеры.
5. Включения режима редактирования.
6. Включения режима совместного использования.
7. Изменение размера эскизных указателей. Отображение всех файлов (видеозаписи и фотографии). Отображение файлов фотографий. Отображение видеофайлов. Сортировка файлов.
8. Импорт папок с ПК.
9. Выбор подключенной видеокамеры или накопителя.
10. Сохранение файлов на ПК.
11. Показ слайдов фотографий с подключенной видеокамеры. Воспроизведение видеофайлов с подключенной видеокамеры.
12. Сохранение выбранного файла на ПК.
13. Перемещение выбранного файла на ПК в режим редактирования. Перемещение выбранного файла на ПК в режим совместного использования.
14. Перемещение выбранного файла на подключенной видеокамере в режим совместного использования.

ИСПОЛЬЗОВАНИЕ ВИДЕОКАМЕРЫ С КОМПЬЮТЕРОМ ПОД УПРАВЛЕНИЕМ ОС Windows

Шаг 3. Воспроизведение видеофайлов (или фотографий)

С помощью программы Intelli- Studio можно легко воспроизводить записанные файлы.

1. Запустите программу Intelli-Studio. ↗ стр. 102
2. Нажмите необходимую папку для отображения записей.
 - В зависимости от выбранного источника на экране отобразится список эскизов видеофайлов (или фотографий).
3. Выберите видеозапись (или фотографию) и щелкните ее дважды, чтобы начать воспроизведение.
 - Начнется воспроизведение, и отобразятся элементы управления.

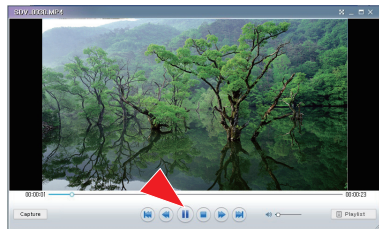

Программа Intelli-studio поддерживает такие форматы файлов:

- Форматы видео: MP4 (Видео: H.264, Аудио: AAC), WMV (WMV 7/8/9)
- Форматы фотофайлов: JPG, GIF, BMP, PNG, TIFF.

Шаг 4. Редактирование видео (или фотографий)

С помощью Intelli-Studio можно различными способами редактировать видеофайлы или фотографии.

- Чтобы выполнить редактирование файла с помощью Intelli-studio, перед нажатием пиктограммы **"Edit" (Редакт)** убедитесь, что вы используете копию файла, сохраненную в папке "Мой компьютер".

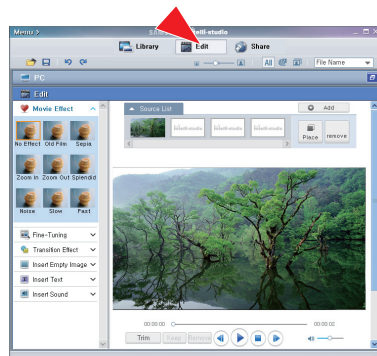

ИСПОЛЬЗОВАНИЕ ВИДЕОКАМЕРЫ С КОМПЬЮТЕРОМ ПОД УПРАВЛЕНИЕМ ОС Windows

Шаг 5. Публикация видео/фотографий в Интернете

Обменивайтесь своими записями со всем миром, одним нажатием кнопки загружая фотографии и видеозаписи непосредственно на веб-сайт.

1. Чтобы это сделать, нажмите **"Share" (Обмен)** в главном окне видео.
2. Нажмите **"Add" (Добавить)** и переместите видеозапись или фотографию (перетащите), которую необходимо загрузить, в окно обмена.
 - Выбранный файл отображается в окне обмена.
3. Щелкните сайт, на которой необходимо загрузить файлы.
 - Можно выбрать "YouTube", "Flicker" или любой другой сайт, который вы выбрали для управления загрузкой данных.
4. Чтобы начать загрузку, щелкните **"Upload to Share Site" (Загрузить на сайт)**.
 - Отобразится окно с запросом о предоставлении идентификатора и пароля.
5. Введите имя и пароля, чтобы получить доступ.
 - Доступ к контенту сайта может быть ограничен в зависимости от настроек доступа в Интернет.

 Чтобы получить подробную информацию об использовании IntelliStudio, см. справку, щелкнув **"Menu" (Меню)** → **"Help" (Справка)**.

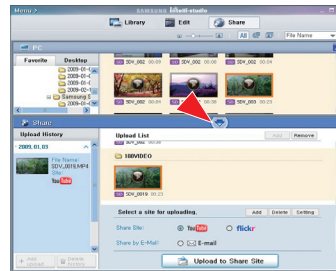
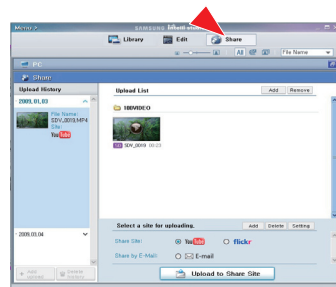

Установка программы Intelli-Studio на компьютере под управлением Windows

- Если на компьютере под управлением Windows установлена программа Intelli-Studio, без подключенной камеры программа работает быстрее чем с ней. Кроме этого, программа обновляется автоматически и запускается непосредственно на компьютере под управлением Windows.
- Чтобы установить программу Intelli-Studio на компьютере под управлением Windows, необходимо выполнить приведенные ниже действия. Щелкните **“Menu” (Меню) → “Install Intelli-studio on PC.”** на экране Intelli-Studio.

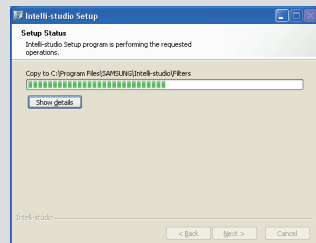
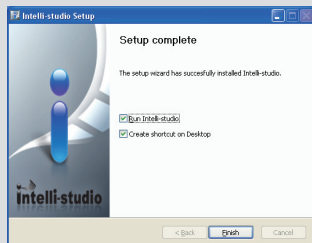
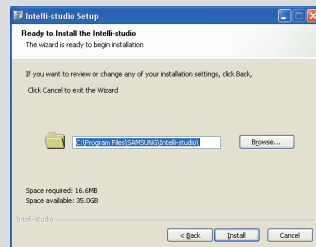
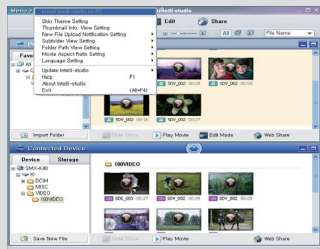

ИСПОЛЬЗОВАНИЕ ВИДЕОКАМЕРЫ С КОМПЬЮТЕРОМ ПОД УПРАВЛЕНИЕМ ОС Windows

ИСПОЛЬЗОВАНИЕ В КАЧЕСТВЕ СЪЕМНОГО НОСИТЕЛЯ ДАННЫХ

Можно передать или скопировать записанные данные на компьютер под управлением Windows, подключив кабель USB к видеокамере.

Шаг 1. Просмотр содержимого носителя (встроенная память или карта памяти)

1. Проверьте параметр "ПО для ПК: Выкл.". ↗ стр. 93
2. Проверьте носитель.
(Если необходимо выполнить запись на карту памяти, вставьте карту памяти.) (только SMX-K44/K442/K45)
3. Подключите видеокамеру к ПК с помощью кабеля USB. ↗ стр. 100
 - На экране ПК отобразится окно "Съемный диск" или Samsung.
 - При подключении USB отобразится съемный диск.
 - Выберите "Открывать папки для просмотра файлов с помощью Проводника Windows" и нажмите "ОК".
4. Отобразятся папки, которые хранятся на носителе.
 - В разных папках хранятся файлы разных типов.



- Если окно "Съемный диск" не отображается, проверьте соединение (↗ стр. 100) или снова выполните шаги 1 и 3.
- Если съемный диск не отображается автоматически, откройте папку съемного диска в окне "Мой компьютер".
- Если подключенный диск видеокамеры не открывается или контекстное меню, которое открывается нажатием правой кнопкой мыши, отображается неправильно, возможно, компьютер заражен вирусом Autorun. Рекомендуется обновить антивирусное программное обеспечение до последней версии.

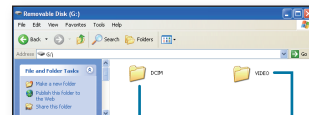
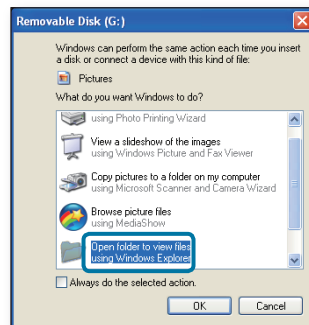

Фото

Видео

Структура папок и файлов носителя

- Структура папок и файлов встроенной памяти или карты памяти приведена ниже.
- Не изменяйте и не удаляйте произвольно имя папки или файла. Иначе они будут недоступны для воспроизведения.

Файл видеоизображения (H.264) ①

- Имена фильмов с качеством SD указываются в формате SDV_####.MP4, а имена файлов фильмов для Интернета указываются в формате WEB_####.MP4.
- Номер файла автоматически увеличивается при создании нового файла видеоизображения.
- В одной папке может храниться до 9999 файлов. При создании более 9999 файлов создается новая папка.

Файл фотографии ②

- Как и в файлах видеоизображений, номер файла автоматически увеличивается при создании нового файла изображения.
- Максимально допустимое число файлов соответствует таковому значению для файлов фотографий. В новой папке сохраняются файлы, начиная с SAM_0001.JPG.
- Увеличение номера в имени папки происходит в следующем порядке: 100PHOTO → 101PHOTO и т.д.
- В одной папке может храниться до 9999 файлов. При создании более 9999 файлов создается новая папка.

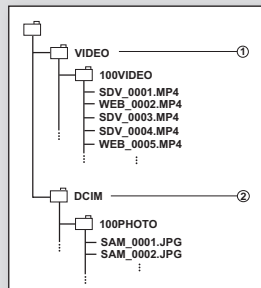

Формат изображения

Видеоизображение

- Видеоизображения сжимаются в формате H.264. Расширение файлов: **".MP4"**
- См. информацию о разрешении видео на стр. 55.

Фотографии

- Фотографии сжимаются в формате JPEG (Joint Photographic Experts Group). Расширение файла - **"JPG"**.
- См. информацию о разрешении фотографий на стр. 55.



- Если 9999-й файл создан в 999-й папке (например, SDV_9999.MP4 создан в папке 999 VIDEO), новую папку создать нельзя. Выполните резервное копирование файлов на компьютер и отформатируйте карту памяти, затем сбросьте нумерацию файлов в меню.
- Для правильного воспроизведения видеокамере необходимы имена оригинальной папки и файла, поэтому изменять название записанного видеофайла нельзя.

обслуживание и дополнительная информация

ОБСЛУЖИВАНИЕ

Видеокамера со встроенной памятью является устройством, которое разработано и собрано квалифицированными специалистами, поэтому требует бережного обращения.

Указания, приведенные ниже, помогут выполнить гарантийные обязательства и позволят использовать устройство долгие годы.

- ❖ Для безопасного хранения видеокамеры со встроенной памятью ее следует выключать.
 - Извлеките батарейный блок и отключите адаптер переменного тока. ➔ стр. 16
 - Извлеките карту памяти. ➔ стр. 37

Меры предосторожности при хранении

- **Не оставляйте видеокамеру со встроенной памятью в местах, где в течение длительного времени поддерживается очень высокая температура.**
Температура внутри закрытого транспортного средства или чемодана может быть очень высокой в жаркое время года. Если оставить видеокамеру со встроенной памятью в подобном месте, это может привести к неполадкам в ее работе или повреждению корпуса. Не подвергайте видеокамеру со встроенной памятью воздействию прямых солнечных лучей или не размещайте ее вблизи нагревательных приборов.
- **Не храните видеокамеру со встроенной памятью в местах с повышенной влажностью или чрезмерно запыленных местах.**
Пыль при попадании в корпус видеокамеры со встроенной памятью может привести к неполадкам в работе камеры. Если уровень влажности слишком высокий, объектив может заплесневеть и видеокамеру со встроенной памятью будет невозможно использовать. При помещении видеокамеры со встроенной памятью на хранение в шкаф и т.п. рекомендуется положить видеокамеру в футляр вместе с влагопоглотителем.
- **Не храните видеокамеру со встроенной памятью в местах, подверженных воздействию сильных магнитных полей или сильной вибрации.**
Это может вызвать неисправности.
- **Извлеките батарейный блок из видеокамеры со встроенной памятью и храните его в прохладном месте.**
Если не извлекать батарейный блок или хранить его при высоких температурах, это может привести к сокращению срока его службы.

Чистка видеокамеры со встроенной памятью

- ❖ **Перед выполнением чистки выключите видеокамеру со встроенной памятью и извлеките батарейный блок или отключите адаптер переменного тока.**
- **Чистка внешней поверхности**
 - Аккуратно протрите поверхность мягкой сухой тканью. Не прилагайте чрезмерных усилий при чистке, а просто слегка протрите поверхность.
 - Для чистки видеокамеры не используйте бензин или растворитель. Внешнее покрытие может облупиться, а чехол - потерять форму.
- **Чистка ЖК-дисплея**
Аккуратно протрите поверхность мягкой сухой тканью. Старайтесь не повредить дисплей.

- **Чистка объектива**

Используйте дополнительно приобретаемую воздуходувку для сдувания пыли и других мельчайших частиц. Не протирайте объектив с помощью ткани или пальцами. Если необходимо, осторожно протрите объектив с помощью специальных салфеток для чистки объектива.

- Если оставить объектив грязным, на нем может появиться плесень.
- Если объектив кажется затемненным, отключите видеорекамеру со встроенной памятью и оставьте ее на 1 час.

ДОПОЛНИТЕЛЬНАЯ ИНФОРМАЦИЯ

Носители

- **Во избежание повреждения или утери данных обязательно следуйте приведенным ниже указаниям.**

- Не сгибайте, не роняйте носитель и не подвергайте его сильному давлению, ударам или вибрации.
- Не допускайте попадания воды на носитель.
- Не используйте, не заменяйте и не храните носитель в местах, подверженных воздействию статического электричества или электрических помех.
- Во время записи, воспроизведения или другого доступа к носителю не выключайте видеорекамеру, не извлекайте батарею и не отключайте адаптер переменного тока.
- Не допускайте нахождения носителя вблизи предметов с сильным магнитным полем или предметов, излучающих сильные электромагнитные волны.
- Не храните носитель в местах с высокой температурой или влажностью.
- Не затрагивайте до металлических деталей.

- **Скопируйте записанные файлы на компьютер. Компания Samsung не несет ответственности за потерю данных.**

(Для хранения рекомендуется копировать данные с компьютера на другой носитель.)

- **В результате неисправности носитель может функционировать неправильно. Компания Samsung не предоставляет компенсацию за утерянные данные.**

- **Подробную информацию см. на стр. 38 ~ 39.**

ЖК-дисплей

- **Защита ЖК-дисплея от повреждения**

- Не нажимайте на дисплей слишком сильно и не стучите по нему.
- Не кладите видеорекамеру ЖК-дисплеем вниз.

- **Чтобы продлить срок службы дисплея, не протирайте его грубой тканью.**

- **При использовании ЖК-дисплея помните о следующих явлениях. Они не являются неисправностями.**

- Во время использования видеорекамеры поверхность вокруг ЖК-дисплея может нагреваться.
- Если питание остается включенным в течение длительного периода времени, поверхность вокруг ЖК-дисплея сильно нагревается.

обслуживание и дополнительная информация

Батарейные блоки

Прилагаемый батарейный блок является литиево-ионной батареей. Перед началом использования прилагаемого или дополнительно батарейного блока обязательно ознакомьтесь с приведенными ниже мерами предосторожности.

Предотвращение опасности

- Не сжигайте батарею.
- Не допускайте короткого замыкания контактов. При транспортировке переносите батарею в полиэтиленовом пакете.
- Не изменяйте конструкцию батареи и не разбирайте ее.
- Не подвергайте батарею воздействию температуры свыше 60°C, поскольку это может привести к перегреву, взрыву или возгоранию.

• Предотвращение повреждения и увеличение срока службы

- Не подвергайте батарею ударам.
- Выполняйте зарядку при температуре, которая находится в допустимых пределах, указанных ниже. В этой батарее происходит реакция химического типа: низкие температуры препятствуют химической реакции, а высокие температуры - полной зарядке.
- Храните в прохладном и сухом месте. При длительном воздействии высоких температур повышается естественная потеря заряда и сокращается срок службы батареи.
- Полностью заряжайте батарейный блок не менее одного раза в полгода при его длительном хранении.
- Если видеокамера не используется, извлеките зарядное устройство или блок питания, поскольку некоторые приборы потребляют электрический ток даже в выключенном состоянии.



- В видеокамере рекомендуется использовать только оригинальные батареи компании **Samsung**. Использование обычных батарей не **Samsung** может привести к повреждению внутренних схем зарядки.
- После зарядки или использования батарейный блок может нагреваться. Это не является неисправностью.

Температурный диапазон

- Зарядка: от 10°C до 35°C (от 50°F до 95°F)
 - Эксплуатация: от 0°C до 40°C (от 32°F до 104°F)
 - Хранение: от -20°C до 60°C (от -4°F до 140°F)
- Чем ниже температура, тем больше времени требуется для зарядки.

ИСПОЛЬЗОВАНИЕ ВИДЕОКАМЕРЫ СО ВСТРОЕННОЙ ПАМЯТЬЮ ЗА ГРАНИЦЕЙ

- В каждой стране и регионе существует своя энергетическая система и система цвета.
- Перед использованием видеокамеры со встроенной памятью за рубежом следует проверить следующее.

Источники питания

Прилагаемый адаптер переменного тока оснащен системой автоматического выбора напряжения в диапазоне от 100 до 240 В переменного тока. Видеокамеру можно использовать в любых странах/регионах, если использовать прилагаемый адаптер переменного тока в диапазоне от 100 до 240 В переменного тока, 50/60 Гц. При необходимости используйте имеющийся в продаже адаптер переменного тока, соответствующий конструкции настенной розетки.

Системы цветного телевидения

Данная видеокамера использует систему **PAL**. Если требуется просмотреть записи на телевизоре или скопировать их на внешнее устройство, телевизор или внешнее устройство должны работать в системе **PAL** и они должны быть оснащены соответствующими аудио-/видеогнездами.

В противном случае, возможно, придется использовать отдельный транскодер видеоформата (преобразователь форматов PAL-NTSC).



Компания Samsung не предоставляет транскодер видеоформата.

Страны/регионы, в которых используется стандарт PAL

Австралия, Австрия, Бельгия, Болгария, Китай, СНГ, Чешская Республика, Дания, Египет, Финляндия, Франция, Германия, Греция, Великобритания, Нидерланды, Гонконг, Венгрия, Индия, Иран, Ирак, Кувейт, Ливия, Малайзия, Маврикий, Норвегия, Румыния, Саудовская Аравия, Сингапур, Словацкая Республика, Испания, Швеция, Швейцария, Сирия, Таиланд, Тунис и т. д.

Страны/регионы, в которых используется стандарт NTSC

Багамские острова, Канада, Центральная Америка, Япония, Корея, Мексика, Филиппины, Тайвань, Соединенные Штаты Америки и т. д.



Снимать с помощью видеокамера со встроенной памятью и просматривать изображения на ЖК-дисплее можно в любой точке мира.

ПОИСК И УСТРАНЕНИЕ НЕИСПРАВНОСТЕЙ

ПОИСК И УСТРАНЕНИЕ НЕИСПРАВНОСТЕЙ



- ❖ Перед обращением в сервисный центр Samsung попытайтесь выполнить приведенные ниже инструкции. Они могут сэкономить время и деньги на ненужный вызов.





Предупреждающие индикаторы и сообщения

Источник питания

Сообщение	Значок	Сообщает, что...	Действие
Батарея разряжена	-	Батарейный блок почти разряжен.	<ul style="list-style-type: none">• Замените на заряженный или используйте адаптер переменного тока. Зарядите батарейный блок.

Носители

Сообщение	Значок	Сообщает, что...	Действие
Память заполнена! (только SMX-K44/ K442/K45)		Для выполнения записи во встроенной памяти недостаточно места.	<ul style="list-style-type: none">• Удалите ненужные файлы из встроенной памяти. Воспользуйтесь картой памяти.• Выполните резервное копирование файлов на компьютер или другой носитель и удалите файлы из встроенной памяти.
Вставить карту		В слот не вставлена карта памяти.	<ul style="list-style-type: none">• Вставьте карту памяти.
Карта заполнена		Для выполнения записи на карте памяти недостаточно места.	<ul style="list-style-type: none">• Удалите ненужные файлы с карты памяти. Используйте встроенную память.(только SMX-K44/K442/K45)• Выполните резервное копирование файлов на компьютер или другой носитель и удалите файлы из встроенной памяти.• Поменяйте карту памяти на другую, на которой имеется достаточно свободного места.

Сообщение	Значок	Сообщает, что...	Действие
Ошибка карты		Карта памяти по какой-то причине не распознается.	<ul style="list-style-type: none"> Отформатируйте карту памяти или замените на новую.
Память защищена!		Переключатель защиты от записи на карте памяти был заблокирован.	<ul style="list-style-type: none"> Снимите защиту от записи.
Карта не поддерживается		Эта карта памяти данной видеокамерой не поддерживается.	<ul style="list-style-type: none"> Используйте рекомендуемую карту памяти.
Отформатируйте!		Карта памяти не отформатирована.	<ul style="list-style-type: none"> Отформатируйте карту памяти с помощью элемента меню.
Не отформатирована. Форматировать карту? (Форматировать память?)	-	Формат файла не поддерживается данной видеокамерой со встроенной памятью.	<ul style="list-style-type: none"> Формат файла не поддерживается. Проверьте поддерживаемый формат файла. Отформатируйте карту памяти с помощью элемента меню.
Низкоскоростная карта. Уменьшите качество записи.	-	Недостаточная производительность карты памяти для выполнения записи.	<ul style="list-style-type: none"> Уменьшите разрешение записи видео. Поменяйте карту памяти на более быструю. ➔ стр. 38

Запись

Сообщение	Значок	Сообщает, что...	Действие
Ошибка записи	-	Произошел сбой при записи данных на носитель.	<ul style="list-style-type: none"> Отформатируйте носитель с помощью меню после выполнения резервного копирования важных файлов на компьютер или другое устройство хранения.
Отмените EASY Q	-	Некоторые функции нельзя использовать вручную, когда включен режим EASY Q.	<ul style="list-style-type: none"> Отмените использование функции EASY Q.
Восстановление данных.	-	Файл создан неправильно.	<ul style="list-style-type: none"> Подождите, пока не будет закончено восстановление данных. Ни в коем случае не выключайте питание и не вынимайте карту памяти во время записи.

поиск и устранение неисправностей

Воспроизведение

Сообщение	Значок	Сообщает, что...	Действие
Ошибка чтения	-	Произошел сбой при чтении данных с носителя.	<ul style="list-style-type: none">Отформатируйте носитель с помощью меню после выполнения резервного копирования важных файлов на компьютер или другое устройство хранения.
Достигнуто максимальное количество видеофайлов. Не удается записать видео.	-	Достигнуто предельное значение количества папок и файлов, и больше выполнять запись нельзя.	<ul style="list-style-type: none">Отформатируйте носитель с помощью элемента меню после выполнения резервного копирования важных файлов на компьютер или другое устройство хранения. Установите для параметра "Номер файла" значение "Сброс"
Макс. количество файлов фото. Не удается копир. фото.	-	Достигнуто предельное значение количества папок и файлов, и больше выполнять съемку нельзя.	<ul style="list-style-type: none">Отформатируйте носитель с помощью элемента меню после выполнения резервного копирования важных файлов на компьютер или другое устройство хранения. Установите для параметра "Номер файла" значение "Сброс".



ВНИМАНИЕ

В случае конденсации прежде чем использовать видеокамеру, положите ее на некоторое время в другое место

- Что такое конденсация?

Конденсация возникает, когда видеокамеру со встроенной памятью переносят в место с существенно отличающейся температурой. Иными словами, водяные пары в воздухе превращаются в водяные капли вследствие разницы температур и вода конденсируется в виде капель росы на внутренних или внешних линзах объектива видеокамеры со встроенной памятью, а также на отражающей линзе.

В этом случае функции записи и воспроизведения видеокамеры со встроенной памятью временно невозможно будет использовать.

Кроме того, это может привести к неправильной работе или повреждению видеокамеры со встроенной памятью, если конденсация произошла, когда устройство было включено.

- Что можно сделать?

Выключите питание и отсоедините батарейный блок и оставьте видеокамеру в сухом месте на 1 ~ 2 часа.

- Когда происходит конденсация?

Если устройство перенести в место с более высокой температурой или при резком использовании в месте с высокой температурой возникает конденсация влаги.

- При съемке на улице в холодную погоду зимой и последующем использовании в помещении.

- При съемке на улице в жаркую погоду после нахождения в помещении или в автомобиле, где использовался кондиционер.

Перед отправкой видеокамеры в ремонт.

- Если с помощью этих инструкций не удастся решить проблему, обратитесь в ближайший сервисный центр Samsung.
- В зависимости от проблемы текущий жесткий диск, возможно, потребуется инициализировать или заменить и данные при этом будут удалены. Обязательно создайте резервную копию данных жесткого диска на другом носителе, прежде чем отправить видеокамеру в ремонт. Компания Samsung не несет ответственности за любую потерю данных.

- ❖ При возникновении любой проблемы во время использования видеокamеры проверьте следующее, прежде чем обратиться в сервисный центр для ее ремонта.
Если с помощью этих инструкций не удастся решить проблему, обратитесь в ближайший сервисный центр Samsung.

Симптомы и решения

Питание

Неисправность	Объяснение/решение
Видеокamera не включается.	<ul style="list-style-type: none"> • Возможно, батарейный блок не установлен в видеокamera со встроенной памятью. Вставьте батарейный блок в видеокamera со встроенной памятью. • Вставленный батарейный блок может быть разряжен. Зарядите батарейный блок или установите заряженный батарейный блок. • При использовании адаптера переменного тока убедитесь, что он правильно подключен к настенной розетке. • Отсоедините батарейный блок или отключите адаптер переменного тока, затем снова подключите источник питания к видеокamera и включите ее.
Питание отключается автоматически.	<ul style="list-style-type: none"> • Установлено ли для параметра "Автовыключение" значение "5 мин"? Если в течение 5 минут не нажата никакая кнопка, видеокamera со встроенной памятью выключается автоматически ("Автовыключение"). Чтобы отключить эту настройку, установите для параметра "Автовыключение" значение "Выкл." ➔ стр. 91 • Батарейный блок почти разряжен. Зарядите батарейный блок или установите заряженный батарейный блок. • Используйте адаптер питания переменного тока.
Питание невозможно отключить.	<ul style="list-style-type: none"> • Отсоедините батарейный блок или отключите адаптер переменного тока, затем снова подключите источник питания к видеокamera и включите ее.
Батарейный блок быстро разряжается.	<ul style="list-style-type: none"> • Слишком низкая температура для эксплуатации видеокamera. • Батарейный блок не полностью заряжен. Снова зарядите батарейный блок. • Истек срок службы батарейного блока, его зарядка невозможна. Используйте другой батарейный блок.

поиск и устранение неисправностей

Отображение

Неисправность	Объяснение/решение
На экране телевизора или ЖК-дисплее по краям сверху/внизу или слева/справа отображаются искаженные изображения или полосы.	<ul style="list-style-type: none">• Это может происходить при записи или просмотре изображений с форматным соотношением 16:9 на телевизоре с форматным соотношением 4:3 или наоборот. Для получения дополнительной информации см. характеристики дисплея.
На ЖК-дисплее отображается неизвестное изображение.	<ul style="list-style-type: none">• На видеокамере со встроенной памятью установлен режим Демо. Если просмотр демонстрационного изображения не требуется, измените настройку "Демо" на "Выкл.". ➔ стр. 94
На экране отображается неизвестный индикатор.	<ul style="list-style-type: none">• На экране отображается индикатор или сообщение предупреждения. ➔ стр. 114 ~ 116
На ЖК-дисплее отображается остаточное изображение.	<ul style="list-style-type: none">• Это происходит при отключении адаптера переменного тока или извлечении батарейного блока до отключения питания.
Изображение на ЖК-дисплее темное.	<ul style="list-style-type: none">• Слишком яркое освещение. Настройте яркость и угол обзора ЖК-дисплея.• Используйте функцию Усилитель ЖК.

Носители

Неисправность	Объяснение/решение
Не работают функции карты памяти.	<ul style="list-style-type: none">• Надежно вставьте карту памяти в видеокамеру. ➔стр. 37• Если используется карта памяти, отформатированная на компьютере, повторно отформатируйте ее непосредственно на видеокамере. ➔стр. 85
Невозможно удалить изображение.	<ul style="list-style-type: none">• Невозможно удалить изображения, для которых защита установлена на другом устройстве.• Снимите защиту с изображения на этом устройстве. ➔стр. 73• Снимите защиту от записи на карте памяти (Карта памяти SDHC и т. д.), если она имеется. ➔стр. 38
Невозможно выполнить форматирование карты памяти.	<ul style="list-style-type: none">• Снимите защиту от записи на карте памяти (Карта памяти SDHC и т. д.), если она имеется. ➔стр. 38• Перед форматированием скопируйте важные файлы на компьютер. Компания Samsung не несет ответственности за потерю данных. (Рекомендуется копировать данные на компьютер или другой носитель.)
Имя файла с данными отображается неверно.	<ul style="list-style-type: none">• Возможно, файл поврежден.• Формат файла не поддерживается данной видеокамерой.• Если структура каталога не соответствует требованиям международного стандарта, отображается только имя файла.
Не заряжается и не работает даже при установленном батарейном блоке.	<ul style="list-style-type: none">• Проверьте, используется ли подлинный батарейный блок. Батарейные блоки, не являющиеся подлинными, не распознаются видеокамерой со встроенной памятью.

поиск и устранение неисправностей

Запись

Неисправность	Объяснение/решение
При нажатии кнопки начала/остановки записи запись не начинается.	<ul style="list-style-type: none">• Для выполнения записи на носителе недостаточно свободного места.• Проверьте, вставлена ли карта памяти или установлен ли язычок защиты от записи в положение блокировки.• Видеокамера перегрелась. Выключите видеокамеру и оставьте ее на некоторое время в прохладном месте.• Внутри камеры появилась влага (конденсат). Выключите видеокамеру и оставьте ее приблизительно на 1 час в прохладном месте.
Реальное время записи меньше, чем теоретическое время записи.	<ul style="list-style-type: none">• Предполагаемое время записи может отличаться от реального; это зависит от содержания и используемых функций.• При записи быстро перемещающегося объекта увеличивается скорость передачи бит и, следовательно, для сохранения такой записи требуется больше места, что может привести к сокращению времени, доступного для записи.
Запись останавливается автоматически.	<ul style="list-style-type: none">• На носителе не осталось свободного места для записи. Выполните резервное копирование важных файлов на компьютер и отформатируйте носитель или удалите ненужные файлы.• Если часто записывать или удалять файлы, производительность встроенной флэш-памяти снижается. В этом случае выполните форматирование встроенной памяти.• При использовании карты памяти с низкой скоростью записи видеокамера со встроенной памятью автоматически останавливает запись видеозображений, после чего на ЖК-дисплее отображается соответствующее сообщение.
При записи слишком ярко освещенного объекта появляются вертикальные линии.	<ul style="list-style-type: none">• Видеокамера со встроенной памятью не может выполнять запись при таком уровне яркости.

Запись

Неисправность	Объяснение/решение
Если во время записи на экран падают прямые солнечные лучи, экран на короткое время становится красным или черным.	<ul style="list-style-type: none">• Не допускайте воздействия прямых солнечных лучей на экран ЖК-дисплей видеокамеры со встроенной памятью.
Дата/время не отображаются во время записи.	<ul style="list-style-type: none">• Установите для параметра "Отображ. даты/вр." значение "Вкл." ↳стр. 89
Звуковой сигнал не воспроизводится.	<ul style="list-style-type: none">• Установите для параметра "Звук сигнал" значение "Вкл.".• При записи видео звуковой сигнал временно отключается.• Когда к видеокамере со встроенной памятью подключается кабель AV, звуковой сигнал автоматически выключается.
Существует небольшое различие во времени между моментом, в который была нажата кнопка Начала/остановки записи , и моментом, в который началась/закончилась запись видео.	<ul style="list-style-type: none">• При использовании видеокамеры может быть небольшая задержка по времени между моментом нажатия кнопка Начала/остановки записи и моментом действительного начала/остановки записи видео. Это не является ошибкой.
Запись останавливается.	<ul style="list-style-type: none">• Видеокамера перегрелась. Выключите видеокамеру и оставьте ее на некоторое время в прохладном месте.• Внутри камеры появилась влага (конденсат). Выключите видеокамеру и оставьте ее приблизительно на 1 час в прохладном месте.
Невозможно записать фотографию.	<ul style="list-style-type: none">• Переведите видеокамеру в режим записи. ↳стр. 23• Снимите защиту от записи на карте памяти, если она установлена.• На носителе не осталось свободного места. Используйте новую карту памяти или отформатируйте носитель. ↳стр. 85Или удалите ненужные изображения. ↳стр. 72

поиск и устранение неисправностей

Настройка изображения во время записи

Неисправность	Объяснение/решение
Фокусировка не выполняется автоматически.	<ul style="list-style-type: none">• Установите для параметра "Фокус" значение "Авто". ➔стр. 61• Условия записи не подходят для работы функции автоматической фокусировки. Настройте фокусировку вручную. ➔стр. 61• Поверхность объектива покрыта пылью. Очистите объектив и проверьте фокусировку.• Запись выполнялась в темном месте. Осветите место съемки.
Изображение слишком яркое, мигает или отображается другим цветом.	<ul style="list-style-type: none">• Это происходит во время записи изображений при освещении люминесцентной, натриевой или ртутной лампой. Отмените выбор "iSCENE", чтобы свести данный эффект к минимуму. ➔стр. 54

Воспроизведение на видеокамере со встроенной памятью

Неисправность	Объяснение/решение
При нажатии кнопки воспроизведения (Воспр./Пауза) воспроизведение не начинается.	<ul style="list-style-type: none">• Нажмите кнопка MODE чтобы установить режим воспроизведения видео.• Файлы изображения, записанные с помощью другого устройства, могут не воспроизводиться на используемой видеокамере со встроенной памятью.• Проверьте совместимость карты памяти. ➔стр. 38
Функции пропуска или поиска не работают.	<ul style="list-style-type: none">• Если температура внутри видеокамеры слишком высокая, эти функции могут не работать. Отключите видеокамеру, подождите несколько секунд, а затем включите ее снова.
Воспроизведение неожиданно прерывается.	<ul style="list-style-type: none">• Проверьте правильность и надежность подключения адаптера переменного тока или батарейного блока.
Во время воспроизведения видео, записанного в режиме длительной записи, звук неслышен.	<ul style="list-style-type: none">• Функция длительной записи не поддерживает запись входящего звукового сигнала. (запись без звука) ➔стр. 66
Фотографии, хранящиеся на носителе, не отображаются с действительным размером.	<ul style="list-style-type: none">• Фотографии, записанные на другом устройстве, могут не отображаться с действительным размером. Это не является ошибкой.

Воспроизведение на других устройствах (телевизор и т.д.)

Неисправность	Объяснение/решение
Не отображается изображение или не слышен звук на подключенном устройстве.	<ul style="list-style-type: none">• Подключите аудиоплинию подсоединенного кабеля AV к видеокамере или подключенному устройству (телевизор, устройство записи дисков DVD и т.д.). (красный - правый, белый - левый)• Кабель AV подсоединен неправильно. Убедитесь, что кабель AV подсоединен к соответствующему гнезду. ➔стр. 95

Подключение к компьютеру

Неисправность	Объяснение/решение
Если записаны фильмы, компьютер не распознает видеокамеру.	<ul style="list-style-type: none">• Отсоедините кабель USB от компьютера и видеокамеры, после чего перезапустите компьютер. Снова подключите кабель USB надлежащим образом.
Не удается воспроизвести видеофайл на компьютере.	<ul style="list-style-type: none">• Для воспроизведения файла, записанного на видеокамере, требуется видекодек. Установите или запустите встроенное программное обеспечение редактирования (Intelli-studio).• Убедитесь, что разъем вставлен в правильном направлении, затем надежно подсоедините кабель USB к гнезду USB на видеокамере.• Отсоедините кабель от компьютера и видеокамеры, после чего перезапустите компьютер. Снова подключите кабель надлежащим образом.• Компьютер не имеет достаточных технических характеристик для воспроизведения видеофайла.
Intelli-studio работает ненадлежащим образом.	<ul style="list-style-type: none">• Выйдите из программы Intelli-studio и перезагрузите компьютер Windows.• Встроенное на видеокамере программное обеспечение Intelli-studio не поддерживается операционной системой Macintosh.• В меню настройки установите для параметра "ПО для ПК" значение "Вкл."• В зависимости от типа компьютера программа Intelli-studio может не запускаться автоматически. В таком случае в папке "Мой компьютер" откройте CD-ROM с программой Intelli-studio и запустите iStudio.exe.
Изображение или звук, записанный на видеокамере, неверно воспроизводится с помощью компьютера.	<ul style="list-style-type: none">• Воспроизведение фильма или звука, записанного на некоторых видеокамерах, может временно приостанавливаться. Это не касается фильма или звука, скопированного на компьютер.• Если видеокамера подключена к компьютеру, не поддерживающему Hi-speed USB(USB2.0), изображения или звук могут воспроизводиться неверно. Это не касается изображений или звука, скопированного на компьютер.
Воспроизведение на экране приостанавливается или искажено.	<ul style="list-style-type: none">• Проверьте требования к системе, необходимые для воспроизведения фильма. ▶ стр. 101• Закройте все другие приложения на используемом компьютере.• Если записанный фильм воспроизводится на видеокамере, подключенной к компьютеру, в зависимости от скорости передачи изображение может воспроизводиться рывками. Скопируйте файл на компьютер и затем воспроизведите его.

поиск и устранение неисправностей

Подключение/перезапись на других устройствах (телевизор, устройство записи дисков DVD и т.д)

Неисправность	Объяснение/решение
При использовании кабеля AV не удается правильно выполнить перезапись.	<ul style="list-style-type: none">• Кабель AV подсоединен неправильно. Убедитесь, что кабель AV подсоединен к соответствующему гнезду, то есть к входному гнезду другого устройства, которое используется для перезаписи изображения с видеокамеры. ↳ стр. 95

Общие функции

Неисправность	Объяснение/решение
Дата и время отображаются неверно.	<ul style="list-style-type: none">• Возможно, видеокамера длительное время не использовалась. Возможно, закончился заряд резервной встроенной аккумуляторной батареи. ↳ стр. 34
Видеокамера не включается или не работает при нажатии кнопок.	<ul style="list-style-type: none">• Отсоедините батарейный блок или отключите адаптер питания переменного тока, затем снова подключите источник питания к видеокамере и включите ее.

Меню

Неисправность	Объяснение/решение																						
<p>Элементы меню отображаются серым цветом.</p>	<ul style="list-style-type: none"> • Во время записи/воспроизведения элементы, выделенные серым цветом, недоступны для выбора. • Большинство элементов меню невозможно выбрать при использовании функции EASY Q. • Если носитель не установлен, его невозможно выбрать и в меню он отображается тусклым цветом: "Тип памяти", "Инфо о пам.", "Формат" и т.д. • Существует несколько функций, которые невозможно использовать одновременно. В списке, приведенном ниже, представлены примеры неприемлемых сочетаний функций и элементов меню. Если требуется установить нужные функции, не выбирайте пере этим элементы, данные ниже. 																						
	<table border="1"> <thead> <tr> <th data-bbox="332 484 716 513"><Невозможно использовать></th> <th data-bbox="716 484 1199 513"><Вследствие выбора следующего параметра></th> </tr> </thead> <tbody> <tr> <td data-bbox="332 513 716 539">"Подсветка "</td> <td data-bbox="716 513 1199 539">"С.Nite"</td> </tr> <tr> <td data-bbox="332 539 716 572">"С.Nite"</td> <td data-bbox="716 539 1199 572">"iSCENE"</td> </tr> <tr> <td data-bbox="332 572 716 664">"Фокус : Распоз.лица"</td> <td data-bbox="716 572 1199 664">"С.Nite", "iSCENE", "Экспозиц : Ручной", "Скор. выдерж. : Ручной", "Цифр эф-т : Зеркало, Мозаика, Прер.печ" "Разрешение : Веб Выс, Веб Обыч"</td> </tr> <tr> <td data-bbox="332 664 716 710">"Цифр эф-т : Зеркало, Мозаика, Прер. печ"</td> <td data-bbox="716 664 1199 710">"С.Nite", "Кин.16:9"</td> </tr> <tr> <td data-bbox="332 710 716 739">"Фейдер"</td> <td data-bbox="716 710 1199 739">"Длительная ЗАП"</td> </tr> <tr> <td data-bbox="332 739 716 768">"Скор. выдерж. : Ручной"</td> <td data-bbox="716 739 1199 768">"С.Nite", "Экспозиц : Ручной"</td> </tr> <tr> <td data-bbox="332 768 716 797">"Экспозиц : Ручной"</td> <td data-bbox="716 768 1199 797">"С.Nite", "Скор. выдерж. : Ручной"</td> </tr> <tr> <td data-bbox="332 797 716 844">"Тип зума : Intelli-Zoom"</td> <td data-bbox="716 797 1199 844">"Кин.16:9 : Выкл", "Разрешение : Веб Обыч, Веб Выс"</td> </tr> <tr> <td data-bbox="332 844 716 914">"Тип зума : Цифр. зум"</td> <td data-bbox="716 844 1199 914">"С.Nite", "Цифр эф-т : Зеркало, Мозаика, Прер. печ" "Разрешение : Веб Выс, Веб Обыч"</td> </tr> <tr> <td data-bbox="332 914 716 943">"Кин.16:9"</td> <td data-bbox="716 914 1199 943">"Разрешение : Веб Выс, Веб Обыч"</td> </tr> </tbody> </table>	<Невозможно использовать>	<Вследствие выбора следующего параметра>	"Подсветка "	"С.Nite"	"С.Nite"	"iSCENE"	"Фокус : Распоз.лица"	"С.Nite", "iSCENE", "Экспозиц : Ручной", "Скор. выдерж. : Ручной", "Цифр эф-т : Зеркало, Мозаика, Прер.печ" "Разрешение : Веб Выс, Веб Обыч"	"Цифр эф-т : Зеркало, Мозаика, Прер. печ"	"С.Nite", "Кин.16:9"	"Фейдер"	"Длительная ЗАП"	"Скор. выдерж. : Ручной"	"С.Nite", "Экспозиц : Ручной"	"Экспозиц : Ручной"	"С.Nite", "Скор. выдерж. : Ручной"	"Тип зума : Intelli-Zoom"	"Кин.16:9 : Выкл", "Разрешение : Веб Обыч, Веб Выс"	"Тип зума : Цифр. зум"	"С.Nite", "Цифр эф-т : Зеркало, Мозаика, Прер. печ" "Разрешение : Веб Выс, Веб Обыч"	"Кин.16:9"	"Разрешение : Веб Выс, Веб Обыч"
	<Невозможно использовать>	<Вследствие выбора следующего параметра>																					
	"Подсветка "	"С.Nite"																					
	"С.Nite"	"iSCENE"																					
	"Фокус : Распоз.лица"	"С.Nite", "iSCENE", "Экспозиц : Ручной", "Скор. выдерж. : Ручной", "Цифр эф-т : Зеркало, Мозаика, Прер.печ" "Разрешение : Веб Выс, Веб Обыч"																					
	"Цифр эф-т : Зеркало, Мозаика, Прер. печ"	"С.Nite", "Кин.16:9"																					
	"Фейдер"	"Длительная ЗАП"																					
	"Скор. выдерж. : Ручной"	"С.Nite", "Экспозиц : Ручной"																					
	"Экспозиц : Ручной"	"С.Nite", "Скор. выдерж. : Ручной"																					
	"Тип зума : Intelli-Zoom"	"Кин.16:9 : Выкл", "Разрешение : Веб Обыч, Веб Выс"																					
"Тип зума : Цифр. зум"	"С.Nite", "Цифр эф-т : Зеркало, Мозаика, Прер. печ" "Разрешение : Веб Выс, Веб Обыч"																						
"Кин.16:9"	"Разрешение : Веб Выс, Веб Обыч"																						

ТЕХНИЧЕСКИЕ ХАРАКТЕРИСТИКИ

Название модели: **SMX-K40BP/SMX-K40SP/SMX-K40LP/SMX-K44BP/SMX-K44SP/SMX-K44LP
SMX-K45BP/SMX-K45SP/SMX-K45LP/SMX-K400BP/SMX-K400SP/SMX-K400LP
SMX-K442BP**

Система	
Видеосигнал	PAL
Формат сжатия изображения	Формат H.264/AVC
Формат сжатия звука	AAC (Advanced Audio Coding)
Разрешение при записи	ТВ Оч. выс. (около 5,0 Мбит/с), ТВ Высокое (около 4,0 Мбит/с), ТВ Обычное (около 3,0 Мбит/с), Веб Выс (около 4,0 Мбит/с), Веб Об (около 3,0 Мбит/с)
Устройство отображения	ПЗС (прибор с зарядовой связью) (Макс.: 800т. пикселей)
Объектив	Электронный объектив F1.8 до 4.9, 52x (оптическое), 65x (Интелл.), 2200x (цифровое)
Фокусное расстояние	2,1мм ~ 109,2мм
Диаметр фильтра	Ø39
ЖК-дисплей	
Размер/число точек	Шир. 2,7 дюйма, 230 т.цв.
Система ЖК-дисплея	1,6" с чересстрочным сканированием, ЖК-дисплей/активная матрица TFT
Разъемы	
Композитный видеовыход	1,0 В (p_p), 75 Ом, аналоговый
Вывод HDMI	Тип - С
Аудиовыход	-7,5 дБм 47 кОм, аналоговый, стерео
Вывод USB	Тип mini USB-B (высокоскоростной интерфейс USB 2.0)
Общее	
Источник питания	5,0 В (адаптер питания переменного тока), 3,7 В (литиево-ионный батарейный блок)
Тип источника питания	Источник питания (100 В~240 В) 50/60 Гц, литиево-ионный батарейный блок
Потребляемая мощность	2,2 Вт (ЖК-дисплей включен)
Рабочая температура	0°C ~ 40°C (32°F ~ 104°F)
Влажность во время работы	10% ~80%
Температура хранения	-20°C ~ 60°C (-4°F ~ 140°F)
Размеры (Ш x В x Г)	Прибл. 59 мм x 65 мм x 123 мм (2,32" x 2,55" x 4,84")
Вес	Прибл. 235 г (0,51 фунта) (за исключением батарейного блока и карты памяти)
Внутренний микрофон	Всенаправленный стереомикрофон

- Технические характеристики и конструкция могут изменяться без уведомления.

обратитесь в SAMSUNG worldwide

Если у Вас есть вопросы или предложения относительно продукции Samsung, обратитесь в центр поддержки покупателей SAMSUNG.

Region	Country	Contact Centre ☎	Web Site	
North America	CANADA	1-800-SAMSUNG(726-7864)	www.samsung.com/ca	
	MEXICO	01-800-SAMSUNG(726-7864)	www.samsung.com/mx	
	U.S.A	1-800-SAMSUNG(726-7864)	www.samsung.com/us	
Latin America	ARGENTINE	0800-333-3733	www.samsung.com/ar	
	BRAZIL	0800-124-421 4004-0000	www.samsung.com/br	
	CHILE	800-SAMSUNG(726-7864)	www.samsung.com/cl	
	Nicaragua	00-1800-5077267	www.samsung.com/nicaragua	
	Honduras	800-7919267	www.samsung.com/honduras	
	COSTA RICA	0-800-507-7267	www.samsung.com/costarica	
	ECUADOR	1-800-10-7267	www.samsung.com/ecuador	
	EL SALVADOR	800-5225	www.samsung.com/el-salvador	
	GUATEMALA	1-800-299-0013	www.samsung.com/guatemala	
	JAMAICA	1-800-234-7267	www.samsung.com/jamaica	
	PANAMA	800-7267	www.samsung.com/panama	
	PUERTO RICO	1-800-692-3190	www.samsung.com/pr	
	REP. DOMINICA	1-800-751-2676	www.samsung.com/rep-dom	
	TRINIDAD & TOBAGO	1-800-SAMSUNG(726-7864)	www.samsung.com/trinidad	
VENEZUELA	0-800-100-5303	www.samsung.com/venezuela		
Europe	COLOMBIA	01-8000112112	www.samsung.com.co	
	BELGIUM	02 201 2418	www.samsung.com/be (Dutch) www.samsung.com/be-fr (French)	
	CZECH REPUBLIC	800-SAMSUNG(800-726786)	www.samsung.com/cz	
	DENMARK	8-SAMSUNG(7267864)	www.samsung.com/dk	
	FINLAND	30-6227 515	www.samsung.com/finland	
	FRANCE	01 4863 0000	www.samsung.com/fr	
	GERMANY	01805 - SAMSUNG(726-7864 € 0,14/Min)	www.samsung.de	
	HUNGARY	06-80-SAMSUNG(726-7864)	www.samsung.com/hungary	
	ITALY	800-SAMSUNG(726-7864)	www.samsung.com/italy	
	LUXEMBURG	02 261 03 710	www.samsung.com/lu	
	NETHERLANDS	0900-SAMSUNG (0900-7267864) (€ 0,10/Min)	www.samsung.com/nl	
	NORWAY	3-SAMSUNG(7267864)	www.samsung.com/norway	
	POLAND	0 801 1SAMSUNG(172678), 022-807-93-33	www.samsung.com/pl	
	PORTUGAL	80020-SAMSUNG(726-7864)	www.samsung.com/pt	
	SLOVAKIA	0800-SAMSUNG(726-7864)	www.samsung.com/slovakia	
	SPAIN	902-1-SAMSUNG(902 172 678)	www.samsung.com/spain	
	SWEDEN	0771 726 7864 (SAMSUNG)	www.samsung.com/se	
	U.K	0845 SAMSUNG (7267864)	www.samsung.com/uk	
	EIRE	0818 717 100	www.samsung.com/ire	
	AUSTRIA	0910-SAMSUNG(7267864 € 0,07/min)	www.samsung.com/austria	
	Switzerland	0848-SAMSUNG(7267864, CHF 0.08/min)	www.samsung.com/ch www.samsung.com/ch-fr (French)	
	LITHUANIA	800-71777	www.samsung.com/lt	
	LATVIA	8000-7267	www.samsung.com/latvia	
	ESTONIA	800-7267	www.samsung.com/estonia	
	CIS	RUSSIA	8-800-555-55-55	www.samsung.ru
		KAZAKHSTAN	8-10-800-500-55-500	www.samsung.com/kz-ru
		UZBEKISTAN	8-10-800-500-55-500	www.samsung.com/uz
		KYRGIZSTAN	02-800-500-55-500	www.samsung.com/ky
		TADJIKISTAN	8-10-800-500-55-500	www.samsung.com/tj
UKRAINE		8-800-502-0000	www.samsung.ua	
Belarus		810-800-500-55-500	www.samsung.com/ua-ru	
Moldova		00-800-500-55-500	www.samsung.com/md	
AUSTRALIA		1300 362 803	www.samsung.com/au	
New zealand		0800 SAMSUNG (0800 726 786)	www.samsung.com/nz	
Asia Pacific	CHINA	400-810-5859, 010-6473 1880	www.samsung.com/cn	
	HONG KONG	3698-4698	www.samsung.com/hk www.samsung.com/hk_en/	
	INDIA	3030 8282 1800 110011 1800 3000 8282	www.samsung.com/in	
	INDONESIA	0800-112-8888	www.samsung.com/id	
	MALAYSIA	1800-88-9999	www.samsung.com/my	
	PHILIPPINES	1-800-10-SAMSUNG(726-7864), 1-800-3-SAMSUNG(726-7864), 1-800-8-SAMSUNG(726-7864), 02-5805777	www.samsung.com/ph	
	SINGAPORE	1800-SAMSUNG(726-7864)	www.samsung.com/singapore	
	THAILAND	1800-29-3232, 02-689-3232	www.samsung.com/th	
	TAIWAN	0800-329-999	www.samsung.com/tw	
	VIETNAM	1 800 588 889	www.samsung.com/vn	
Middle East & Africa	Turkey	444 77 11	www.samsung.com/tr	
	SOUTH AFRICA	0860-SAMSUNG(726-7864)	www.samsung.com/za	
	U.A.E	800-SAMSUNG(726-7864), 8000-4726	www.samsung.com/ae	



Подлежит использованию по назначению в нормальных условиях
Срок службы: 7 лет



Сертификат № : РОСС КR.AB57.B18702



Совместимость с RoHS

Это устройство соответствует "Ограничению по использованию определенных опасных веществ в электрическом и электронном оборудовании". В устройстве не используются 6 опасных веществ: кадмий (Cd), свинец (Pb), ртуть (Hg), шестивалентный хром (Cr⁶⁺), полибромированные бифенилы (PBB), полибромированные полибромированные дифениловые эфиры (PBDE).