

VP-DX100(i)  
VP-DX100H  
VP-DX102  
VP-DX103(i)  
VP-DX104  
VP-DX105(i)

## DVD-відеокамера руководство пользователя

## DVD-відеокамера посібник користувача

### удивительные возможности

Благодарим Вас за приобретение этого продукта компании Samsung.  
Для получения более полного обслуживания зарегистрируйте свое устройство по адресу:

[www.samsung.com/global/register](http://www.samsung.com/global/register)

### уявіть можливості

Дякуємо за те, що придбали цей продукт компанії Samsung.  
Щоб отримати більш повний набір послуг, зареєструйте свій продукт на сайті

[www.samsung.com/global/register](http://www.samsung.com/global/register)

**SAMSUNG**

# основные функции DVD-видеокамеры

## **Видеокамера с 3,5-дюймовым DVD-диском**

Возможность записи в формате DVD-VIDEO на 3,5-дюймовые (8 см) диски DVD-RW/+RW/-R/+R DL (двухслойные).

## **Широкоэкранный (16:9) ЖК-дисплей 2,7" (112 т. цветов)**

Широкоэкранный (16:9) ЖК-дисплей 2,7" обеспечивает превосходную четкость просмотра с увеличенным разрешением. ЖК-дисплей (112 т. пикселей) поворачивается на 270 градусов, обеспечивая несколько углов обзора.

Воспроизводимые изображения отличаются четкостью и детальностью, широкоформатный экран обеспечивает возможность съемки в режиме 16:9 и простоту объединения снимков.

## **Съемка видов, находящихся дальше поля зрения глаза человека (оптический зум 34X/цифровой зум 1200X)**

Объектив с мощным оптическим увеличением Samsung обеспечивает приближение без снижения качества изображения. Кроме того, интерполяция при цифровом зуммировании обеспечивает более четкий цифровой зум и приводит к меньшему числу искажений, чем при цифровом зуммировании предыдущих типов.

## **Просмотр изображений на компьютере с помощью функции веб-камеры.**

С помощью программы DV Media PRO можно просматривать записанные изображения на компьютере и использовать функцию веб-камеры, подключив DVD-видеокамеру к компьютеру. ➔страницы 91-98

## **Голос плюс**

Подключив DVD-видеокамеру к телевизору, можно добавить в видеозапись свое изображение. ➔стр. 89

# ключові можливості вашої DVD-відеокамери

## **DVD-відеокамера із 3,5-дюймовим диском**

Запис DVD-VIDEO на 3,5-дюймові (8 см) диски DVD-RW/+RW/-R/+R DL (двосторонні).

## **2,7-дюймовий широкоформатний (16:9) рідкокристалічний дисплей (112 тисяч пікселів)**

Широкоформатний 2,7-дюймовий (16:9) РК-дисплей забезпечує чудове зображення з високою роздільною здатністю. Кут обертання РК-дисплея на 112 тисяч пікселів

становить до 270 градусів, що дає змогу переглядати чи відтворювати під різними кутами зору чіткі та детальні зображення. Також дисплей широкого формату спрощує запис і складання записів у форматі 16:9.

## **Зйомка далеко розташованих зображень (34-кратна оптична трансфокація/1200-кратна цифрова трансфокація)**

Потужні оптичні лінзи трансфокації Samsung наближають предмети, зберігаючи якість зображення. Крім цього, доступна цифрова трансфокація з інтерполяцією, завдяки якій цифрове наближення є більш чітким, а викривлення – меншим, ніж у попередніх типах цифрової трансфокації.

## **Перегляд зображень на ПК та за допомогою ПК-камери**

За допомогою програмного забезпечення DV Media PRO можна переглядати записані зображення на ПК та використовувати функцію ПК-камери, під'єднавши DVD-відеокамеру до ПК. ➔стор. 91-98



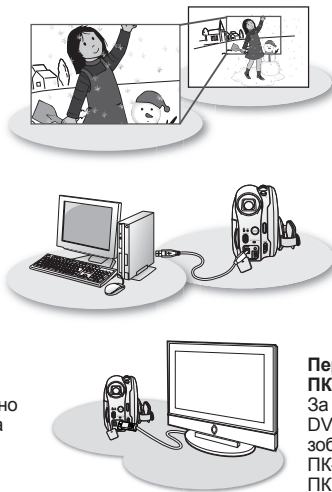

## **Voice Plus**

Ви можете додати свій голос до видеозапису, під'єднавши DVD-відеокамеру до телевізора. ➔стор. 89



# меры предосторожности

Знаки и обозначения, используемые в данном руководстве:

 <b>ПРЕДУПРЕЖДЕНИЕ</b>	Угроза смертельного исхода или получения серьезной травмы.
 <b>ВНИМАНИЕ</b>	Потенциальная угроза получения серьезной травмы или причинения материального ущерба.
 <b>ОСТОРОЖНО</b>	Чтобы уменьшить риск возникновения пожара, взрыва, поражения электрическим током или получения травмы при использовании видеокамеры, соблюдайте следующие основные меры предосторожности.
	Означает советы или справочные страницы, которые могут оказаться полезными при работе с видеокамерой.

Данные предупреждающие символы предназначены для предотвращения травмирования пользователя и окружающих. Строго следуйте этим символам. После прочтения данного раздела сохраните страницу в надежном месте для дальнейшего использования.

# меры предосторожности

## Предупреждение!

- Данную видеокамеру всегда следует подключать к сетевой розетке с заземлением.
- Не подвергайте батарею воздействию высоких температур, например не оставляйте на солнце, рядом с огнем и т.п.

## Осторожно





При неправильной замене батареи существует опасность взрыва. Используйте для замены только аналогичные батареи.

Чтобы отключить устройство от электросети, следует извлечь вилку кабеля питания из розетки электропитания. Кабель питания при этом освободится для выполнения дальнейших действий.

**ЛАЗЕРНЫЙ ПРОДУКТ КЛАССА 1  
KLASSE 1 LASER PRODUKT  
LUOKAN 1 LASER LAITE  
KLASS 1 LASER APPARAT  
PRODUCTO LASER CLASE 1**

# попередження про небезпеку

Яке значення мають позначки та знаки в цьому посібнику:

 <b>ПОПЕРЕДЖЕННЯ</b>	Означает наявність ризику смерті чи серйозного поранення.
 <b>УВАГА</b>	Означает можливість наявності ризику поранення чи матеріального пошкодження.
 <b>ОБЕРЕЖНО!</b>	Щоб знизити ризик пожежі, вибуху, ураження електричним струмом або поранення під час використання відеокамери, вживайте цих основних заходів безпеки:
	Позначає підказки чи довідкові сторінки, які можуть стати в нагоді під час використання відеокамери.

Ці попереджувальні знаки використовуються, щоб не травмувалися ви й інші люди.

Будь ласка, суворо дотримуйтеся їх. Після прочитання цього розділу збережіть ці вказівки для використання в майбутньому.

# заходи безпеки

## Попередження!

- Цю відеокамеру потрібно завжди підключати до розетки із заземленням, яка є джерелом змінного струму.
- Батареї не можна піддавати впливу надмірного тепла, наприклад, сонячного світла, вогню тощо.

## Увага

У разі неправильної заміни батареї може статися вибух. Використовуйте батареї такого самого чи аналогічного типу.

Щоб від'єднати прилад від мережі живлення, штепсель потрібно витягнути з розетки живлення, але він має бути готовим до підключення.

**ЛАЗЕРНИЙ ПРОДУКТ КЛАСУ 1  
KLASSE 1 LASER PRODUKT  
LUOKAN 1 LASER LAITE  
KLASS 1 LASER APPARAT  
PRODUCTO LASER CLASE 1**

# важные сведения по использованию

## ПЕРЕД ИСПОЛЬЗОВАНИЕМ ВИДЕОКАМЕРЫ

- С помощью данной DVD-видеокамеры можно записать видео стандартного разрешения в формате MPEG2 в режиме видеокамеры и в формате MPEG4 - в режиме цифровой камеры.
- **Имейте в виду, что данная DVD-видеокамера не поддерживает другие форматы цифрового видео.**
- **Перед записью важного видеосюжета необходимо выполнить пробную запись.**  
Воспроизведите пробную запись, чтобы убедиться, что видео и звук записаны правильно.
- **Записанное содержимое невозможно компенсировать.**
  - Компания Samsung не возмещает убытки за повреждение записанных данных, которые не удается воспроизвести из-за неисправности DVD-видеокамеры или карты памяти. Компания Samsung не несет ответственности за записанные аудио- и видеоданные.
  - Содержимое записи может быть потеряно вследствие ошибки при обращении с DVD-видеокамерой или с картой памяти и т.д. Компания Samsung не несет ответственности за повреждения, вызванные потерей записанных данных.
- **Создавайте резервные копии всех важных записанных данных.**  
Для защиты важных записанных данных скопируйте их на компьютер. Кроме того, рекомендуется копировать эти данные с компьютера на другой записываемый носитель. См. инструкции по установке программного обеспечения и подключения USB.
- **Авторское право. Обратите внимание, что данная DVD-видеокамера предназначена только для личного использования.**  
Данные, записанные на карту памяти DVD-видеокамеры с использованием других цифровых/аналоговых носителей и устройств, защищены законом об авторском праве и не могут использоваться без согласия владельца авторских прав ни в каких иных целях, кроме личного пользования. Даже в случае съемки такого события, как шоу, концерт или выставка для личного просмотра, настоятельно рекомендуется заранее получить разрешение.

# важлива інформація про використання

## ПЕРЕД ВИКОРИСТАННЯМ ЦІЄЇ ВІДЕОКАМЕРИ

- Цю DVD-відеокамеру можна використовувати для запису відео у форматі MPEG2 в режимі DVD-відеокамери, у форматі MPEG4 в режимі цифрової камери та зі стандартною розподільною здатністю (SD-VIDEO).
- **Зверніть увагу на те, що ця DVD-відеокамера несумісна з іншими форматами цифрового відео.**
- **Перед початком запису важливого відео зробіть пробний запис.**  
Відтворіть пробний запис, щоб переконатися, що запис відео й аудіо якісний.
- **Записаний матеріал не відновлюється в таких випадках:**
  - Компанія Samsung не компенсуватиме будь-які пошкодження, спричинені тим, що не можна відтворити запис через дефект DVD-відеокамери чи картки пам'яті. Компанія Samsung не є відповідальною за записані відео- й аудіофайли.
  - Записаний матеріал може бути втрачено через помилку під час роботи з цією DVD-відеокамерою чи картошкою пам'яті тощо. Компанія Samsung не є відповідальною за компенсацію пошкоджень, спричинених втратою записаного матеріалу.
- **Робіть резервні копії важливих файлів.**  
Захищайте важливі файли записів, скопіювавши їх на ПК. Також рекомендується скопіювати важливі файли з ПК на інші носії для подальшого зберігання. Зверніться до посібника зі встановлення програмного забезпечення та підключення USB.
- **Авторське право: Зверніть увагу на те, що ця DVD-відеокамера призначена лише для особистого використання.**  
Дані, записані на картку цієї DVD-відеокамери за допомогою інших цифрових/аналогових носіїв або пристроїв, захищені актом про авторські права та не можуть використовуватися без дозволу власника авторського права, крім випадків особистого використання. Навіть якщо ви записуєте, наприклад, яке-небудь шоу, виставу чи виставку для особистого перегляду, наполегливо рекомендується заздалегідь отримати дозвіл.



## О ДАННОМ РУКОВОДСТВЕ ПОЛЬЗОВАТЕЛЯ

- Данное руководство пользователя распространяется на модели VP-DX100(i)/DX100H/DX102/DX103(i)/DX104/DX105(i). Обратите внимание, что в моделях, содержащих в названии букву "Т", имеется аналоговый вход. В моделях VP-DX103(i)/DX104/DX105(i) имеется два носителя - диск и карта. Несмотря на то, что модели VP-DX100(i)/DX100H/DX102/DX103(i)/DX104 и DX105(i) внешне отличаются друг от друга, они обладают сходными функциональными возможностями.
- В данном руководстве пользователя использованы иллюстрации модели VP-DX105(i).
- Рисунки в данном руководстве пользователя могут немного отличаться от изображений на ЖК-дисплее.
- Конструкция и характеристики видеокамеры и других принадлежностей могут изменяться без предварительного уведомления.

## (☐), (⊙) ОТМЕТКИ РЯДОМ С ЗАГОЛОВКАМИ

- Некоторые функции данной DVD-видеокамеры недоступны при использовании карты памяти или диска. Чтобы узнать, поддерживается ли функция при использовании карты памяти или диска, см. отметки рядом с названием каждой функции. Обращайте внимание на данные отметки и определяйте функции и операции, поддерживаемые при использовании карты памяти или диска.

## ЗАМЕЧАНИЯ ОТНОСИТЕЛЬНО ТОВАРНОГО ЗНАКА

- Все торговые названия и зарегистрированные торговые марки, упомянутые в данном руководстве или другой документации, поставляемой с продуктом компании Samsung, являются товарными знаками и зарегистрированными товарными знаками соответствующих владельцев.
- Windows® является зарегистрированным товарным знаком или товарным знаком корпорации Microsoft, зарегистрированным в США и других странах.
- Macintosh является товарным знаком Apple Computer, Inc.
- Все другие названия продуктов, упомянутые в настоящем документе, являются товарными знаками или охраняемыми товарными знаками соответствующих компаний.
- Далее в настоящем руководстве символы "TM" и "R" опускаются.



- Произведено по лицензии Dolby Laboratories.
- "Dolby" и символ двойного D являются торговыми знаками Dolby Laboratories.

Отдельные части данного программного обеспечения защищены авторским правом (© The Free Type Project, 2006). Веб-узел: <http://www.freetype.org>. Все права защищены.

## ПРО ЦЕЙ ПОСІБНИК КОРИСТУВАЧА

- У цьому посібнику користувача описано моделі VP-DX100(i)/DX100H/DX102/DX103(i)/DX104/DX105(i). Зверніть увагу на те, що моделі з буквою "Т" у назві мають функцію "Analogue In". VP-DX103(i)/DX104/DX105(i) постачаються із двома носіями даних: диском і картою. Хоча зовнішній вигляд відеокамери VP-DX100(i)/DX100H/DX102/DX103(i)/DX104 і DX105(i) різний, працюють вони однаково.
- У цьому посібнику використано малюнок моделі VP-DX105(i).
- Зображення на дисплеї, наведені в цьому посібнику, можуть не повністю відповідати тим, які ви побачите на своєму РК-дисплеї.
- Дизайн і технічні характеристики відеокамери й інших аксесуарів може бути змінено без попередження.

## (☐), (⊙) ПОЗНАЧКИ ПОРЯД ІЗ ЗАГОЛОВКАМИ

- Деякі функції цієї DVD-відеокамери недоступні під час використання картки пам'яті чи диска. Щоб визначити сумісність окремих функцій із картою пам'яті чи диском, зверніться до позначок, розташованих безпосередньо над кожною функцією. Звертайтеся до цих позначок і визначайте сумісність функцій та дій із картою пам'яті чи диском.

## ПРИМІТКИ СТОВОСНО ТОРГОВОЇ МАРКИ

- Усі торгові назви та зареєстровані торгові марки, згадані в цьому посібнику чи в іншій документації, що постачається із придбаним виробом компанії Samsung, є торговими марками чи зареєстрованими торговими марками їх відповідних власників.
- Windows® є зареєстрованою торговою маркою корпорації Майкрософт, яку зареєстровано у США й інших країнах.
- Macintosh є торговою маркою Apple Computer, Inc.
- Усі інші назви виробів, згадані в цьому посібнику, є торговими чи зареєстрованими торговими марками відповідних компаній.
- Далі в цьому посібнику позначки "TM" та "R" не використовуються.



- Вироблено за ліцензією Dolby Laboratories.
- "Dolby" та подвійна літера D є торговими знаками Dolby Laboratories.

Певні частини цього ПЗ захищено авторським правом © 2006  
Проект Free Type. Веб-сайт: <http://www.freetype.org>.  
Усі права захищено.

# меры предосторожности при использовании

## ВАЖНОЕ ПРИМЕЧАНИЕ

- **Обращайтесь с жидкокристаллическим дисплеем (ЖКД) осторожно.**
  - ЖК-дисплей - очень хрупкое устройство. Не нажимайте сильно на поверхность экрана, не ударяйте и не тыкайте острым предметом.
  - Если нажать на поверхность ЖК-дисплея, изображение может стать неравномерным. Если будет отображаться неравномерное изображение, то отключите видеокамеру на некоторое время, а затем снова включите.
  - Не кладите видеокамеру открытым ЖК-дисплеем вниз.
  - Если видеокамера не используется, закройте ЖК-дисплей.
- **Жидкокристаллический дисплей**
  - Экран ЖК-дисплея будет немного темнее, чем обычно, если температура видеокамеры будет низкой, например, в холодном месте или сразу после его включения. Нормальная яркость будет восстановлена, когда температура внутри видеокамеры повысится. Данное явление никак не влияет на изображение на носителе, поэтому не стоит беспокоиться.
- **Держите DVD-видеокамеру правильно.**
  - Не поднимайте DVD-видеокамеру за ЖК-дисплей, так как видискатель или ЖК-дисплей могут отсоединиться, и видеокамера упадет.
- **Не подвергайте DVD-видеокамеру сильным ударам.**
  - Данная видеокамера является очень точным устройством. Будьте особенно осторожны, чтобы не ударить ею о твердые предметы и не уронить.
  - Не используйте DVD-видеокамеру на штативе в местах, где она может подвергнуться сильной вибрации или механическому воздействию.
- **Предохраняйте от воздействия песка или пыли!**

Мелкий песок или пыль, попавшие в видеокамеру или адаптер сетевого питания, могут стать причиной неправильной работы или возникновения дефектов.
- **Не допускайте воздействия воды или масла!**

Вода или масло, попавшие в DVD-видеокамеру или адаптер сетевого питания, могут стать причиной поражения электрическим током, неправильной работы или возникновения дефектов.
- **Нагревание поверхности устройства**

Поверхность DVD-видеокамеры слегка нагревается при использовании, но это не является признаком неисправности.
- **Следите за окружающей температурой.**
  - Использование камеры в местах, где температура выше 60°C или ниже 0°C приведет к неправильной записи/воспроизведению.
  - Не оставляйте DVD-видеокамеру на пляже или в закрытом салоне автомобиля, где в течение длительного времени поддерживается очень высокая температура. Это может привести к возникновению неисправности.
- **Не наводите камеру непосредственно на солнце.**
  - Прямое попадание солнечных лучей на объектив видеокамеры может привести к неисправности или возгоранию.
  - Не допускайте воздействия прямых солнечных лучей на ЖК-дисплей DVD-видеокамеры. Это может привести к возникновению неисправности.
- **Не используйте DVD-видеокамеру с телевизором или радио.**
  - Это может привести к возникновению помех на экране телевизора или в радиопередаче.

# запобіжні заходи під час використання

## ВАЖЛИВА ПРИМІТКА

- **Обережно поводьтеся з рідкокристалічним дисплеєм (РК-дисплеєм):**
  - РК-дисплей дуже легко зпамати: Не тисніть на його поверхню, не бийте та не дряпайте його гострими предметами.
  - У разі натискання на поверхню РК-дисплея зображення може відобразитися нерівно. Якщо нерівність зображення не зникає, вимкніть відеокамеру, почекайте кілька секунд, потім увімкніть її знову.
  - Не кладіть відеокамеру відкритим РК-дисплеєм донизу.
  - Закривайте РК-дисплей, коли відеокамера не використовується.
- **Рідкокристалічний дисплей:**
  - РК-дисплей трохи тьмяніє при низькій температурі чи відразу після ввімкнення. Нормальну яскравість буде відновлено, коли температура всередині відеокамери підвищиться. Це не впливає на зображення, які зберігаються на носіях, тому не переймайтеся.
- **Тримайте DVD-відеокамеру правильно:**
  - Не тримайте DVD-відеокамеру за РК-дисплей, коли піднімаєте її: видошукач або РК-дисплей можуть від'єднатися, а сама камера впасти.
- **Уникайте значного фізичного впливу на DVD-відеокамеру:**
  - Ця відеокамера є високоточним пристроєм. Бережно ставтеся до неї: уникайте ударів важкими предметами та падіння.
  - Не застосовуйте трингу для DVD-відеокамери в місцях впливу значної вібрації чи фізичного впливу.
- **Уникайте піску та пилу!**

Потраплення дрібного піску та пилу до DVD-відеокамери чи блока живлення може стати причиною виникнення помилок у роботі чи дефектів.
- **Уникайте контакту з водою та мастилом!**

Потраплення води чи мастила може стати причиною ураження електричним струмом або виникнення помилок у роботі чи дефектів.
- **Нагрівання поверхні продукту:**

Поверхня відеокамери може трохи нагрітись під час використання, але це не вказує на наявність несправності.
- **Звертайте увагу на температуру навколишнього середовища:**
  - Використання DVD-відеокамери в місцях, у яких температура перевищує 60°C (140°F) або є нижчою за 0°C (32°F), може стати причиною виникнення помилок запису/відтворення.
  - Не залишайте відеокамеру на пляжі чи в закритому автомобілі, де тривалий час утримується висока температура: Це може спричинити перебої в роботі.
- **Не наводьте об'єкти камери безпосередньо на сонце:**
  - Прямі сонячні промені, проходячи через об'єкти, можуть спричинити перебої в роботі DVD-відеокамери чи навіть пожежу.
  - Не залишайте DVD-відеокамеру з відкритим РК-дисплеєм, що підлягає впливу прямих сонячних променів: Це може спричинити перебої в роботі.
- **Не використовуйте DVD-відеокамеру поряд із телевизором або радіо:**
  - Це може призвести до появи шумів на екрані телевизора чи під час роботи радіо.

- **Не используйте DVD-видеокамеру рядом с сильными источниками радио- или магнитных волн.**
  - При использовании видеокамеры рядом с сильными источниками радио- или магнитных волн, например радиопередающими устройствами или электробытовыми приборами, видео- и аудиосигналы могут записываться с помехами. При воспроизведении нормально записанных видео- и аудиосигналов изображение и звук также могут сопровождаться помехами. В худшем случае это может привести к возникновению неисправностей DVD-видеокамеры.
- **Не подвергайте DVD-видеокамеру воздействию сажи или пара.**
  - Густая сажа или плотный пар могут стать причиной повреждения видеокамеры или ее неправильной работы.
- **Не используйте видеокамеру в среде агрессивных газов.**
  - Использование DVD-видеокамеры в местах с высокой концентрацией выхлопных газов бензиновых или дизельных двигателей, а также агрессивных газов, например, сероводорода или серы, может привести к коррозии внешних или внутренних контактов, что повредит нормальной работе, или к коррозии контактов для подсоединения аккумулятора, что будет препятствовать включению питания.
- **Не подвергайте DVD-видеокамеру воздействию инсектицидов.**
  - Инсектициды, попавшие внутрь DVD-видеокамеры, могут загрязнить линзу лазерного считывающего блока, в результате чего нормальная работа DVD-видеокамеры будет нарушена. Перед использованием инсектицидов отключите видеокамеру и накройте ее виниловым или другим подобным материалом.
- **Не используйте дополнительные очистители линз для компакт-дисков размером 3,5 дюйма (8 см).**
  - При обычном использовании этой DVD-видеокамеры чистка объектива не требуется.
  - Использование очистителя линз для компакт-дисков размером 3,5 дюйма (8 см) может привести к неисправностям в работе этой DVD-видеокамеры.
- **Не дотрагивайтесь до линзы в лазерном считывающем блоке.**
  - Прикосновение к линзе может привести к повреждению. В случае повреждения, вызванного неправильным использованием, гарантия на лазерное считывающее устройство не предоставляется. Поэтому будьте осторожны при эксплуатации данной видеокамеры.
- **Для чистки корпуса DVD-видеокамеры не используйте бензол или растворитель.**
  - Внешнее покрытие может облезть или чехол может потерять форму.
- **Храните карту памяти в недоступном для детей месте, чтобы они не случайно не проглотили.**

#### Правильная утилизация данного устройства

(Утилизация электрического и электронного оборудования)

(Применяется в странах Европейского Союза и других странах Европы, в которых существует система разделения отходов)

Данная маркировка, имеющаяся на изделии или указанная в руководстве, указывает на то, что по истечении срока службы устройство не следует выбрасывать с другим бытовым мусором. Чтобы предотвратить возможное вредное воздействие на окружающую среду или здоровье человека от неконтролируемой утилизации отходов, отнесите его от другого вида отходов для соответствующей переработки и повторного использования в качестве сырья. Пользователю следует обратиться к продавцу в место приобретения изделия или в местные органы управления для уточнения места и способа безопасной для окружающей среды утилизации. Корпоративным пользователям следует обратиться к поставщику и уточнить условия договора о покупке. Данное изделие не следует утилизировать вместе с другими производственными отходами.



- **Не используйте DVD-видеокамеру рядом с мощным источником радиоволн или магнитных волн:**
  - Якщо використовувати DVD-відеокамеру біля джерела радіохвиль або електропристроїв, відео- й аудіосигнал може зазнати впливу під час запису. Під час відтворення нормально записаного відео також можуть бути наявні шуми на зображенні та у звуці. У крайньому випадку можуть виникнути перебої в роботі.
- **Не піддавайте DVD-відеокамеру впливу сажі чи пари:**
  - Сажка та пара можуть пошкодити корпус DVD-відеокамери та стати причиною виникнення помилок у роботі.
- **Не використовуйте DVD-відеокамеру біля джерел корозійного газу:**
  - Якщо використовувати DVD-відеокамеру в місцях, у яких присутні густі вихлопні гази від бензинових або дизельних двигунів або таких корозійний газів, як сірководень, може бути пошкоджено зовнішні та внутрішні контакти, що негативно впливає на нормальну роботу, також може бути пошкоджено акумуляторні контакти та вимкнено живлення.
- **Не піддавайте видеокамеру впливу інсектициду:**
  - У разі потрапляння інсектициду до DVD-відеокамери може забруднитися об'єктив у лазерному блоці передачі, і в цьому випадку можуть статися помилки в роботі DVD-відеокамери. Вимикайте та накривайте DVD-відеокамеру перед використанням інсектициду.
- **Не застосовуйте додатковий засіб очищення до 3,5-дюймового (8 см) об'єктива:**
  - Очищати об'єктив не потрібно у випадку звичайного використання цієї DVD-відеокамери.
  - Застосування засобу очищення до 3,5-дюймового (8 см) об'єктива може спричинити перебої в роботі цієї DVD-відеокамери.
- **Не торкайтесь об'єктива в лазерному блоці передачі.**
  - Якщо безпосередньо торкнутися об'єктива в лазерному блоці передачі, може статися помилка в роботі. Гарантійні зобов'язання не поширюються на лазерний блок передачі, якщо пошкодження спричинено неправильним використанням. Таким чином, будьте уважними під час використання цієї видеокамери.
- **Не протирайте корпус DVD-відеокамери бензином або розчинником:**
  - Можна пошкодити зовнішнє покриття ці корпусу.
- **Зберігайте карту пам'яті в місці, недоступному для дітей, які можуть проковтнути її.**

#### Правильна утилізація цього виробу

(Відходи електричного та електронного устаткування)

(Застосовується в Європейському Союзі та інших Європейських країнах, де запроваджено систему роздільного збору відходів)

Ці позначки на виробі або на супроводжуваних документах вказують на те, що його забороняється утилізувати разом з побутовими відходами після завершення терміну служби. Щоб запобігти можливій шкоді навколишньому середовищу та здоров'ю людини від неправильної утилізації відходів, виріб треба відокремити від інших видів відходів та належним чином утилізувати у відповідності з принципами багатократного використання матеріальних ресурсів. Побутовим користувачам слід звернутися до торговельної точки, в якій було придбано виріб, або місцевих органів та з'ясувати порядок екологічно безпечної утилізації виробу. Користувачі, які представляють організації, мусять звернутися до своїх постачальників та перевірити умови контракту на придбання. Цей виріб не повинен змішуватися з іншими промисловими відходами для утилізації.

# содержание

<b>ОСНОВНЫЕ ФУНКЦИИ</b>	06	
<b>ЗНАКОМСТВО С DVD-ВИДЕОКАМЕРОЙ</b>	09	Комплект поставки DVD-видеокамеры
	10	Вид спереди и справа
	11	Вид слева и снизу
	12	Вид сзади и сверху
<b>ПОДГОТОВКА</b>	13	Пульт дистанционного управления (только для VP-DX102/DX104/DX105(i))
	14	Установка батареи типа "таблетка"
	15	Фиксация DVD-видеокамеры в руке
	16	Зарядка батарейного модуля
	21	Основные настройки DVD-видеокамеры
	22	Индикаторы экрана
	26	Использование кнопки дисплея (□)
	26	Использование джойстика
	27	Использование ЖК-дисплея
	27	Использование видеосистемы
	28	Исходные настройки: язык экранных сообщений, дата и время
<b>РЕЖИМ DVD- ВИДЕОКАМЕРЫ: ПЕРЕД ЗАПИСЬЮ</b>	30	Выбор носителя (только VP-DX103(i)/DX104/DX105(i))
	30	Установка и извлечение диска
	32	Время записи

13

30

# ЗМІСТ

<b>ВСТУП ДО ОСНОВНИХ ФУНКЦІЙ</b>	06	
<b>ОЗНАЙОМЛЕННЯ З DVD-ВІДЕОКАМЕРОЮ</b>	09	Комплект постачання DVD-відеокамери
	10	Вигляд спереду та справа
	11	Вигляд знизу та справа
	12	Вигляд іззаду та зверху
<b>ПІДГОТОВКА</b>	13	Пульт дистанційного керування (лише VP-DX102/DX104/DX105(i))
	14	Встановлення батареї гудзикового типу
	15	Тримання DVD-відеокамери
	16	Зарядження акумуляторної батареї
	21	Основні роботи з DVD-відеокамерою
	22	Індикатори дисплея
	26	Використання кнопки "Дисплей" (□)
	26	Використання джойстика
	27	Використання РК-дисплея
	27	Використання відшукача
	28	Початкове налаштування: мова екранного меню, дата та час
<b>РЕЖИМ DVD- ВІДЕОКАМЕРИ: ПЕРЕД ЗАПИСОМ</b>	30	Вибір носія даних (лише VP-DX103(i)/DX104/DX105(i))
	30	Вставлення та виймання диска
	32	Тривалість запису

13

30

**РЕЖИМ  
DVD-ВИДЕОКАМЕРЫ:  
ЗАПИСЬ/  
ВОСПРОИЗВЕДЕНИЕ**

33

- 33 Запись видеоизображений
- 35 Простая запись для начинающих пользователей (режим EASY.Q)
- 36 Съемка фотографий при воспроизведении видеоизображений (только VP-DX103(i)/DX104/DX105(i))
- 37 Зуммирование
- 38 Воспроизведение видеоизображений

**РЕЖИМ DVD-  
ВИДЕОКАМЕРЫ:  
РЕДАКТИРОВАНИЕ  
ВИДЕОИЗОБРАЖЕНИЯ**

40

- 40 Удаление изображений
- 41 Удаление части видеоизображения (частичное удаление)
- 42 Список воспроизведения

**РЕЖИМ  
DVD-ВИДЕОКАМЕРЫ:  
ДИСК-МЕНЕДЖЕР**

47

- 47 Закрытие сессии диска
- 49 Отмена закрытия сессии
- 50 Форматирование диска
- 51 Информация о диске

**РЕЖИМ DVD-  
ВИДЕОКАМЕРЫ:  
ЗАПИСЬ/  
ВІДТВОРЕННЯ**

33

- 33 Запис відеозображень
- 35 Легкий запис для початківців (режим EASY.Q)
- 36 Фотографія кадру відеозапису (лише VP-DX103(i)/DX104/DX105(i))
- 37 Трансфокація
- 38 Відтворення відеозображень

**РЕЖИМ DVD-  
ВИДЕОКАМЕРЫ:  
РЕДАГУВАННЯ  
ВІДЕОЗАПИСІВ**

40

- 40 Видалення зображень
- 41 Видалення частини відеозапису (часткове видалення)
- 42 Список відтворення

**РЕЖИМ DVD-  
ВИДЕОКАМЕРЫ:  
КЕРУВАННЯ ДИСКОМ**

47

- 47 Фіналізація диска
- 49 Скасування фіналізації диска
- 50 Формат диска
- 51 Інформація про диски

## содержание

<b>РЕЖИМ ЦИФРОВОЙ ФОТОКАМЕРЫ (ТОЛЬКО VP-DX103(i)/ DX104/DX105(i))</b>	52	Вставка и извлечение карты памяти
	55	Время записи и количество изображений
	56	Запись видеоизображений
	57	Фотосъемка
	58	Воспроизведение видеоизображений
	59	Просмотр фотографий
	60	Защита от случайного удаления
61	Удаление изображений	

52

<b>ИСПОЛЬЗОВАНИЕ ЭЛЕМЕНТОВ МЕНЮ</b>	62	Использование меню
	63	Элементы меню
	65	Элементы меню записи
	78	Элементы меню воспроизведения
	78	Элементы меню настройки

62

<b>ПЕЧАТЬ ФОТОГРАФИЙ (ТОЛЬКО VP-DX103(i)/ DX104/DX105(i))</b>	83	Настройка печати DPOF
	84	Прямая печать с помощью PictBridge

83

<b>ПОДКЛЮЧЕНИЕ К АУДИО- И ВИДЕОУСТРОЙСТВАМ</b>	86	Подключение к телевизору
	88	Запись изображений на видеоманитон или устройство записи DVD/HDD
	89	Использование функции "Голос плюс"
90	Запись (копирование) телевизионной программы или данных с внешнего устройства на диск (только VP-DX100i/DX103i/DX105i)	

86

## ЗМІСТ

<b>РЕЖИМ ЦИФРОВОЇ КАМЕРИ (ЛИШЕ VP-DX103(i)/DX104/ DX105(i))</b>	52	Вставлення та виймання картки пам'яті
	55	Тривалість запису та кількість зображень
	56	Запис відеозображень
	57	Створення фотозображень
	58	Відтворення відеозображень
	59	Перегляд фотографій
	60	Захист від випадкового видалення
61	Видалення зображень	

52

<b>ВИКОРИСТАННЯ ПУНКТИВ МЕНЮ</b>	62	Меню обробки
	63	Пункти меню
	65	Пункти меню запису
	78	Пункти меню відтворення
78	Пункти меню налаштування	

62

<b>ДРУК ФОТОЗОБРАЖЕНЬ (ЛИШЕ VP-DX103(i)/ DX104/DX105(i))</b>	83	Налаштування друку DPOF
	84	Безпосередній друк за допомогою PictBridge

83

<b>ПІДКЛЮЧЕННЯ ДО АУДІО/ ВІДЕОПРИСТРОЇВ</b>	86	Підключення до телевізора
	88	Дублювання записів на видеоманитоні чи записуючому пристрої DVD/HDD
89	Використання voice plus	
90	Запис (копіювання) телепрограми чи зовнішніх даних на диск (лише VP-DX100i/DX103i/DX105i)	

86

**ПОДКЛЮЧЕНИЕ  
К КОМПЬЮТЕРУ  
(ТОЛЬКО VP-DX103( i )/  
DX104/DX105( i ))**

91

- 91 Системные требования
- 92 Установка программы DV Media PRO
- 94 Подключение кабеля USB
- 95 Просмотр содержимого носителя
- 97 Передача файлов из DVD-видеокамеры на компьютер
- 98 Использование функции веб-камеры.

**ОБСЛУЖИВАНИЕ И  
ДОПОЛНИТЕЛЬНАЯ  
ИНФОРМАЦИЯ**

- 99 Обслуживание
- 100 Дополнительная информация
- 103 Использование DVD-видеокамеры за границей

**ПОИСК И  
УСТРАНЕНИЕ  
НЕИСПРАВНОСТЕЙ**

- 104 Поиск и устранение неисправностей

**ТЕХНИЧЕСКИЕ  
ХАРАКТЕРИСТИКИ**

113

**ПІДКЛЮЧЕННЯ ДО ПК  
(ЛИШЕ VP-DX103( i )/  
DX104/DX105( i ))**

91

- 91 Технічні вимоги до системи
- 92 Встановлення DV Media PRO
- 94 Під'єднання USB-кабелю
- 95 Перегляд вмісту носія даних
- 97 Перенесення файлів з DVD-відеокамери на ПК
- 97 Використання функцій потокової передачі даних через USB

**ТЕХНІЧНЕ  
ОБСЛУГОВУВАННЯ  
ТА ДОДАТКОВА  
ІНФОРМАЦІЯ**

- 99 Технічне обслуговування
- 100 Додаткова інформація
- 103 Використання DVD-відеокамери за кордоном

**УСУНЕННЯ  
НЕПОЛАДОК**

- 104 Усунення неполадок

**ТЕХНІЧНІ  
ХАРАКТЕРИСТИКИ**

113

## ОСНОВНЫЕ ФУНКЦИИ

В данном разделе описываются основные функции DVD-видеокамеры. Для получения дополнительной информации см. соответствующие страницы.

### Шаг 1: подготовка

- Зарядка батарейного блока → стр. 18
- Установка даты/времени и языка экранного меню → стр. 28, 29
- Выбор носителя (ДИСК и КАРТА)  
(только для VP-DX103(i)/DX104/DX105(i)) → стр. 30  
Можно записывать видеоизображения и фотографии.
  - Снимать фотографии можно только на карту памяти. Диски DVD не поддерживают режим фотографии.
  - Перед приобретением карты памяти см. стр. 52-54 для получения информации о поддерживаемых картах памяти.

## ВСТУП ДО ОСНОВНИХ ФУНКЦІЙ

У цьому розділі описано основні функції вашої DVD-відеокамери. Додаткову інформацію див. на відповідних сторінках.

### Крок 1. Підготовка

- Заряджання акумуляторної батареї → стор. 18
- Встановлення мови екранного меню та дати/часу → стр. 28, 29
- Вибір носія даних (ДИСК і КАРТКА)  
(лише VP-DX103(i)/DX104/DX105(i)) → стр. 30  
Можна здійснювати відеозаписи та створювати фотознімки.
  - Фотознімки можна створювати лише на картці пам'яті.
  - DVD-диски в режимі "Фото" не підтримуються.
  - Перед придбанням картки пам'яті див. стор. 52-54, на яких наведено інформацію про підтримувані типи карток.

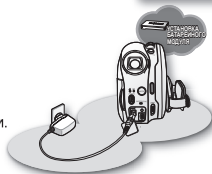

### Запись видеоизображений на диск DVD

Выберите необходимый тип диска.

Удалить или изменить видеоизображения на DVD-видеокамере?

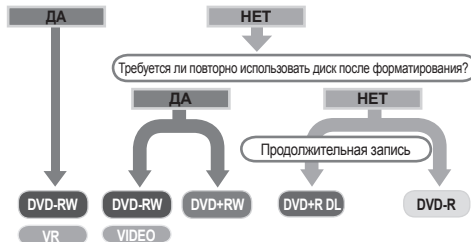

- Диски DVD+RW, DVD+R DL и DVD-R не совместимы с режимом видео или VR.
- Видеоизображение можно удалять только с диска DVD-RW (режим VR).
- Выбор нужного диска и форматирование диска → стр. 30-31

### Запис відео на DVD-диск

Виберіть відповідний диск для використання.

Видалити чи відредагувати відеозаписи, які містяться на DVD-відеокамері?

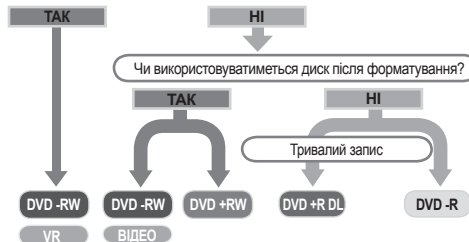

- Під час використання дисків DVD+RW, DVD+R DL і DVD-R режим "Відео" чи VR недоступний.
- Видаляти відеозаписи можна лише на DVD-RW диску (режим VR).
- Вибір потрібного диска та його форматувannya. → стор. 30-31



## Шаг 2: Запись

- Запись видеоизображений ↗ стр. 33–37, 56
- Создание фотографий (только для VP-DX103(i)/DX104/DX105(i)) ↗ стр. 57

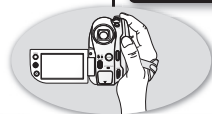

## Крок 2. Запис

- Запис відео ↗ стр. 33–37, 56
- Створення фотознімків (лише VP-DX103(i)/DX104/DX105(i)) ↗ стр. 57

## Шаг 3: воспроизведение/редактирование

- Выбор изображения для воспроизведения в эскизном указателе ↗ стр. 38, 58–59
- Просмотр данных, записанных с помощью DVD-видеокамеры, на компьютере (только для VP-DX103(i)/DX104/DX105(i)) или телевизоре ↗ стр. 86–90, 97
- Редактирование видеоизображений в соответствии со своими предпочтениями (Функция редактирования доступна только для дисков DVD-RW (в режиме VR)) ↗ стр. 40–46



## Крок 3. Відтворення/редагування

- Вибір зображення, яке потрібно відобразити у списку піктограм ↗ стр. 38, 58–59
- Перегляд записів із DVD-відеокамери на ПК (лише VP-DX103(i)/DX104/DX105(i)) або телевізори ↗ стр. 86–90, 97
- Редагування відеозаписів на власний розсуд (набір функцій редагування доступний лише для дисків типу DVD-RW (режим VR)) ↗ стр. 40–46

## Шаг 4: просмотр на устройствах DVD

Для просмотра видеоизображений, записанных на DVD-видеокамеру, на устройстве DVD необходимо предварительно закрыть сессию диска. (Благодаря функции закрытия сессии диски, записанные на DVD-видеокамеру, можно просматривать на устройствах DVD, например DVD-проигрывателях.)

## Крок 4. Перегляд файлів на DVD-пристроях

Потрібно заздалегідь фіналізувати диск, щоб переглядати на DVD-пристроях відеозаписи, створені DVD-відеокамерою. (Функція фіналізації дозволяє відтворювати записаний на DVD-відеокамері диск на DVD-пристроях, наприклад, на DVD-програвачах.)

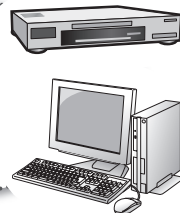
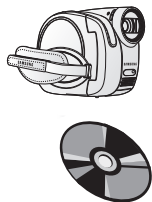

↗ продолжение на следующей стр.

↗ продовження

# ОСНОВНЫЕ ФУНКЦИИ

## Функция закрытия сессии зависит от типа диска.



- Следующие диски нельзя использовать.
  - 5-дюймовые (12 см) компакт-диски и диски DVD
  - CD/CD-R/CD-RW/DVD-ROM/DVD+R (однослойные)/DVD-RAM/DVD-R (двухслойные), диски MO, MD, iD, LD
- Компания не несет ответственности за потерю данных на диске.
- Гарантия не распространяется на неисправности или повреждения, которые возникли вследствие сбоя во время записи или воспроизведения из-за неисправности диска или карты.
- Мы не несем ответственности и не компенсируем сбой во время записи, потерю записанного или отредактированного материала и/или повреждение записывающего устройства, возникающие вследствие неправильного использования диска.
- Для обеспечения надежной и долгой записи используйте диски **TDK, MKM, Verbatim** с пометкой . В случае использования других дисков при записи или воспроизведении могут возникнуть ошибки, возможны также сбой при извлечении диска из видеокамеры.
- Время, необходимое для закрытия диска, зависит от времени записи на диск.
- Диск с закрытой сессией нельзя перезаписать, а отредактировать или отформатировать. При необходимости можно открыть закрытую сессию диска. (только DVD-RW) ← стр. 49
- Воспроизведение дисков, сессия которых была закрыта на данной DVD-видеокамере, гарантируется не на всех проигрывателях/устройствах записи/дисководов DVD с.
- Подробную информацию о совместимости см. в руководстве пользователя проигрывателей/устройств записи/дисководов DVD.
- Для получения дополнительных сведений о доступных дисках см. стр. 102-103.

# ВСТУП ДО ОСНОВНИХ ФУНКЦІЙ

## Функція фіналізації диска залежить від типу диска.

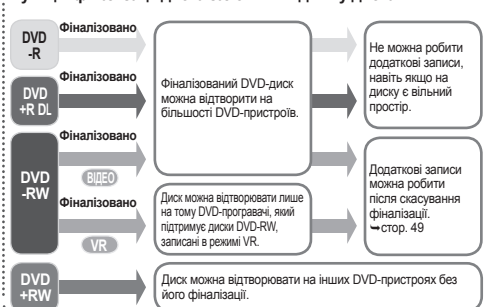

- Не можна використовувати нижченаведені диски.
  - 5-дюймові (12 см) CD/DVD-диски
  - диски CD/CD-R/CD-RW/DVD-ROM/DVD+R (односторонній)/DVD-RAM/DVD-R (двосторонній), диски MO, MD, iD, LD
- Наша компанія не є відповідальною за втрату даних, записаних на диск.
- Гарантія зобов'язана не поширюватися на будь-які пошкодження чи втрати, спричинені помилкою в роботі диска чи карти.
- Наша компанія не компенсуватиме та не є відповідальною за будь-які помилки під час запису, втрату записаних або відредагованих файлів і/чи пошкодження запущеного пристрою, спричинені використанням диска невідповідним чином.
- Для чіткості та безперервності запису та відтворення використовуйте диски **TDK, MKM, Verbatim**, які мають призначення . У протилежному випадку можуть статися помилки запису та відтворення, або не можна буде витягти диск із відеокамери.
- Час завершення фіналізації може відрізнятись залежно від часу запису диска.
- Не можна перезаписати, відредагувати чи відформатувати фіналізовані диски. За потреби скауйте фіналізацію диска (лише DVD-RW). ← стр. 49
- Не гарантується, що всі DVD-програвачі/відеомагнітофони/приводи зможуть відтворювати диски, фіналізовані цією DVD-відеокамерою.

Щоб отримати додаткову інформацію про сумісність, зверніться до посібника користувача DVD-програвача/відеомагнітофона/приводу.

Щоб отримати додаткову інформацію про доступні диски, див. стор. 102-103.

# Знакомство с DVD-видеокамерой

## КОМПЛЕКТ ПОСТАВКИ DVD-ВИДЕОКАМЕРЫ

С DVD-видеокамерой поставляются следующие дополнительные принадлежности. Если какие-либо элементы отсутствуют, обратитесь в центр поддержки покупателей Samsung.

❖ Внешний вид каждого элемента может различаться в зависимости от модели.

- 1 Батарейный блок
- 2 Адаптер переменного тока (тип AA-E9)
- 3 Кабель AV
- 4 Кабель USB (только VP-DX103(i)/DX104/DX105(i))
- 5 Руководство пользователя
- 6 Батарея типа "таблетка" для внутренних часов (ТИП: CR2025) или пульт дистанционного управления (только VP-DX102/DX104/DX105(i))
- 7 Пульт дистанционного управления (только для VP-DX102/DX104/DX105(i))
- 8 Компакт-диск с программным обеспечением (DV Media PRO) (только VP-DX103(i)/DX104/DX105(i))
- 9 Чохол (дополнительно)
- 10 3,5-дюймовый (8 см) диск DVD-RW (дополнительно)



- Содержимое может отличаться в зависимости от региона сбыта.
- Принадлежности и аксессуары можно приобрести у местного дилера компании Samsung.
- Карта памяти не входит в комплект поставки. Для получения информации о совместимых с данной DVD-видеокамерой картах памяти см. стр. 52–53 (только для VP-DX103(i)/DX104/DX105(i))
- Чтобы его приобрести, обратитесь к ближайшему дилеру компании Samsung.

# ознайомлення з DVD-відеокамерою

## КОМПЛЕКТ ПОСТАЧАННЯ DVD-ВИДЕОКАМЕРИ

З DVD-відеокамерою постачаються нижченаведені аксесуари. Якщо будь-який із них відсутній у комплекті, зверніться до центру підтримки користувачів Samsung.

❖ Точний зовнішній вигляд кожного з аксесуарів може відрізнитися відповідно до моделі.

- 1 Відділ для батареї
- 2 Блок живлення АС (типу AA-E9)
- 3 аудіо-/відеокабель
- 4 Кабель USB (лише VP-DX103(i)/DX104/DX105(i))
- 5 Посібник користувача
- 6 Батарея гудзикового типу для внутрішнього годинника (ТИП: CR2025) або пульт ДК (лише VP-DX102/DX104/DX105(i))
- 7 Пульт ДК (лише VP-DX102/DX104/DX105(i))
- 8 Компакт-диск із програмним забезпеченням (DV Media PRO) (лише VP-DX103(i)/DX104/DX105(i))
- 9 Футляр для переноски (додатково)
- 10 3,5-дюймовий (8 см) диск DVD-RW (додатково)



- Склад комплекту може відрізнитися відповідно до регіону продажу.
- Комплектуйте й аксесуари доступні в місцевому дилера компанії Samsung.
- Картка пам'яті не входить до складу комплекту. На стор. 52–53 наведено перелік карток пам'яті, сумісних із вашою DVD-відеокамерою. (лише VP-DX103(i)/DX104/DX105(i))
- Щоб придбати цей додатковий аксесуар, зверніться до найближчого дилера компанії Samsung.

# Знакомство с DVD-видеокамерой

## ВИД СПЕРЕДИ И СПРАВА

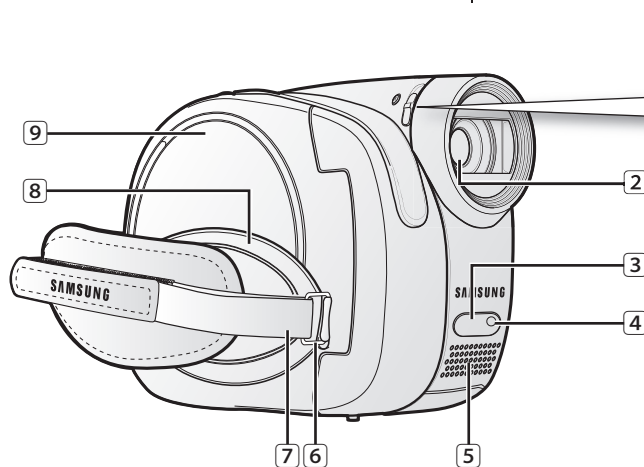

# ознайомлення з DVD-відеокамерою

## ВИГЛЯД СПЕРЕДУ ТА СПРАВА

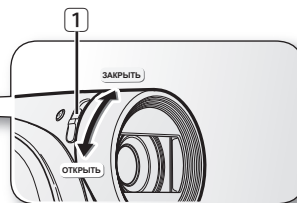

- 1 Переключатель открытия/закрытия объектива
- 2 Объектив
- 3 Датчик дистанционного управления  
(только для VP-DX102/DX104/DX105(i))
- 4 Подсветка (только для VP-DX102/DX105(i))
- 5 Внутренний микрофон
- 6 Крючок для ремня для захвата
- 7 Ремень для захвата
- 8 Вращающийся держатель
- 9 Крышка диска

- 1 Перемикач відкриття/закриття об'єктива
- 2 Об'єктив
- 3 Теледатчик (лише VP-DX102/DX104/DX105(i))
- 4 Освітлення (лише VP-DX102/DX105(i))
- 5 Внутрішній мікрофон
- 6 Гачок для притискного ремінця
- 7 Притискний ремінець
- 8 Поворотна ручка
- 9 Кришка пристрою для читання дисків

## ВИД СЛЕВА И СНИЗУ

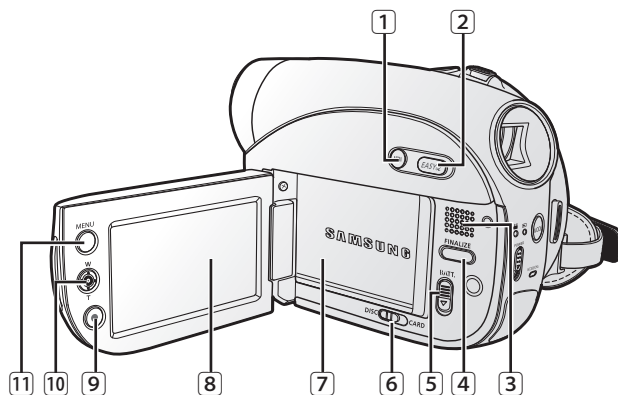

- |    |   |
|----|---|
| 1  | Кнопка дисплея (□)  |
| 2  | Кнопка EASY Q   |
| 3  | Встроенный громкоговоритель   |
| 4  | Кнопка FINALIZE   |
| 5  | Переключатель BATT. (снятие батарейного блока)                                      |
| 6  | Переключатель режима сохранения (только для DISC/CARD) (VP-DX103(i)/DX104/DX105(i)) |
| 7  | Батарейный блок   |
| 8  | ЖК-дисплей  |
| 9  | Кнопка начала/остановки записи  |
| 10 | Джойстик (вверх, вниз, влево, вправо, Выбор, W/T)                                   |
| 11 | Кнопка MENU   |
| 12 | Гнездо для штатива  |
| 13 | Гнездо для карты памяти (только для VP-DX103(i)/DX104/DX105(i))                     |

## ВИГЛЯД ЗЛІВА ТА ЗНИЗУ

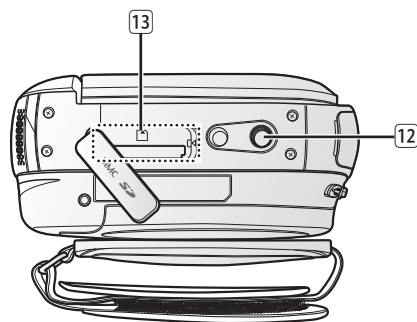

- |    |  |
|----|--|
| 1  | Кнопка "Дисплей" (□)   |
| 2  | Кнопка EASY Q  |
| 3  | Вбудований динамік   |
| 4  | Кнопка FINALIZE  |
| 5  | Перемикач відкриття відділу для батареї BATT. (для заміни батареї)             |
| 6  | Перемикач активації режиму носія (DISC/CARD) (лише VP-DX103(i)/DX104/DX105(i)) |
| 7  | Відділ для батареї   |
| 8  | РК-дисплей   |
| 9  | Кнопка початку/зупинення запису  |
| 10 | Джойстик (угору/вниз/управо/вліво/Вибір, W/T (трансфокація))                   |
| 11 | Кнопка MENU  |
| 12 | Гніздо для триного   |
| 13 | Слот для картки пам'яті (лише VP-DX103(i)/DX104/DX105(i))                      |

# Знакомство с DVD-видеокамерой

## ВИД СЗАДИ И СВЕРХУ

# ознайомлення з DVD-відеокамерою

## ВИГЛЯД ІЗЗАДУ ТА ЗВЕРХУ

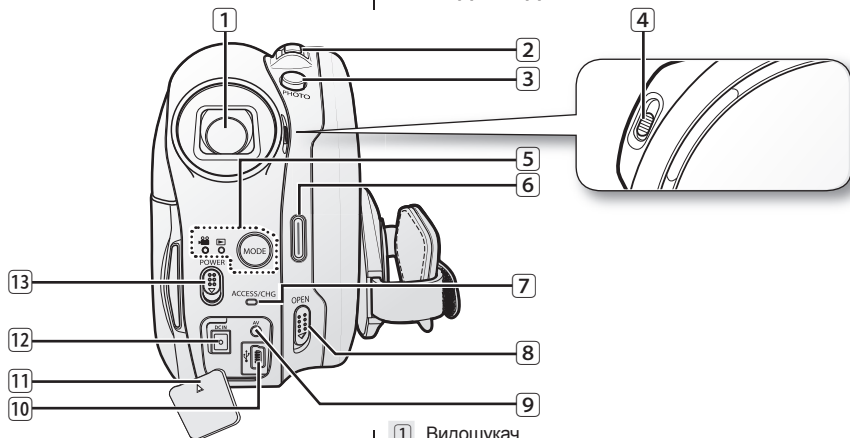

- 1 Видоискатель
- 2 Регулятор зума (W/T)/громкості
- 3 Кнопка PHOTO (тільки для VP-DX103(i)/DX104/DX105(i))
- 4 Регулятор діоптрійної корекції
- 5 Кнопка MODE/індикатор режиму (Запис (⏏)/Воспроизведение (режим ▶))
- 6 Кнопка начала/остановки записи
- 7 Індикатор ACCESS/CHG
- 8 Переключатель OPEN
- 9 Гнездо AV
- 10 Гнездо USB (тільки для VP-DX103(i)/DX104/DX105(i))
- 11 Кришка для гнізда DC IN/USB/гнезда AV
- 12 Гнездо DC IN
- 13 Выключатель POWER

- 1 Видошукач
- 2 Важіль трансфокації (W/T)/регулювання гучності
- 3 Кнопка PHOTO (лише VP-DX103(i)/DX104/DX105(i))
- 4 Кнопка налаштування фокуса
- 5 Кнопка MODE/індикатор режиму (режим запису (⏏)/відтворення (▶))
- 6 Кнопка початку/зупинення запису
- 7 Індикатор ACCESS/CHG
- 8 Перемикач OPEN
- 9 Гніздо AV
- 10 Гніздо для USB-пристроїв (лише VP-DX103(i)/DX104/DX105(i))
- 11 Кришка для гнізда DC IN/USB/AV
- 12 Гніздо DC IN
- 13 Перемикач POWER

## ПОДГОТОВКА

В данном разделе содержится информация об использовании данной DVD-видеокамеры, например сведения об использовании дополнительных принадлежностей, зарядке батареи, выборе режима работы и исходной настройке.

### ПУЛЬТ ДИСТАНЦИОННОГО УПРАВЛЕНИЯ (только для VP-DX102/DX104/DX105(i))

- 1 Кнопка START/STOP
- 2 Кнопка DISPLAY
- 3 Кнопка перехода (⏪/⏩)
- 4 Кнопка остановки (⏸)
- 5 Кнопка воспроизведения/остановки (⏮)
- 6 Кнопка MENU
- 7 Кнопки управления (⏶/⏷/⏵/⏴/⏵)
- 8 Кнопка PHOTO
- 9 Кнопка зума (W/T)
- 10 Кнопка поиска (⏪/⏩)
- 11 Кнопка замедленного воспроизведения (⏮)

 Кнопки на пульте дистанционного управления соответствуют кнопкам на DVD-видеокамере.

## ПІДГОТОВКА

У цьому розділі надано таку інформацію про використання DVD-відеокамери, як використання додаткових аксесуарів, заряджання акумуляторів, налаштування робочого режиму та початкове налаштування.

### ПУЛЬТ ДИСТАНЦІЙНОГО КЕРУВАННЯ (лише VP-DX102/DX104/DX105(i))

- 1 Кнопка START/STOP
- 2 Кнопка DISPLAY
- 3 Кнопка пропуску (⏪/⏩)
- 4 Кнопка зупинення (⏸)
- 5 Кнопка відтворення/паузи (⏮)
- 6 Кнопка MENU
- 7 Кнопки керування (⏶/⏷/⏵/⏴/⏵)
- 8 Кнопка PHOTO
- 9 Кнопка трансфокації (W/T)
- 10 Кнопка пошуку (⏪/⏩)
- 11 Кнопка сповільненого відтворення (⏮)

 Кнопки на пульте дистанційного керування такі самі, як і відповідні кнопки на DVD-відеокамері.

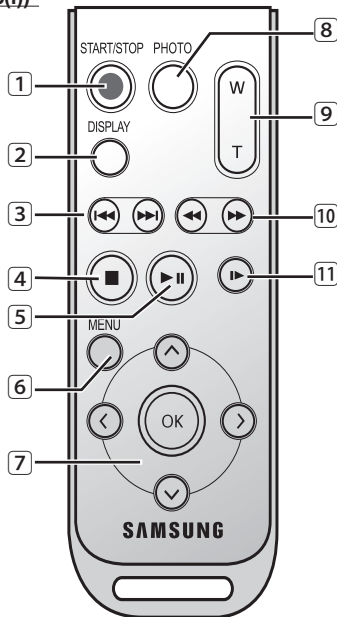

# ПОДГОТОВКА

## УСТАНОВКА БАТАРЕИ ТИПА “ТАБЛЕТКА”

Установка для переключателя внутренних часов (снятие батарейного блока)

1. Откройте ЖК-дисплей и сдвиньте переключатель **ВАТТ.** в направлении стрелки, чтобы снять батарейный блок.
2. Откройте крышку батарейного отсека.
3. Замените батарею типа “таблетка” и установите на место крышку.
  - Вставьте батарею типа “таблетка” в соответствующий отсек плюсом (+) вверх.

### Установка батареи для внутренних часов

Батарея типа “таблетка” отвечает за работу часов и сохранение предварительных настроек в памяти : даже при извлеченном батарейном блоке или отключенном адаптере переменного тока. В нормальном режиме работы срок службы батареи типа “таблетка” в DVD-видеокамере составляет около 6 месяцев с момента установки.

Если батарея типа “таблетка” почти или полностью разряжена, при включении отображения даты и времени на экране отобразится следующее: “01/ЯНВ/2008 00:00”.

### Установка батареи типа “таблетка” в пульт дистанционного управления (только для VP-DX102/DX104/DX105(!))

1. Чтобы открыть держатель элемента питания, поверните его против часовой стрелки ногтем или монеткой (как отмечено знаком (⊖)). Держатель батареи откроется.
2. Вставьте батарею в держатель плюсом (+) вниз и нажмите до щелчка.
3. Установите держатель в пульт дистанционного управления, совместив метку (O) с меткой (⊕) на пульте дистанционного управления, и поверните держатель по часовой стрелке, чтобы зафиксировать его.

### Меры предосторожности при использовании батареи типа “таблетка”

- В случае неправильной замены батареи типа “таблетка” существует опасность взрыва. Используйте для замены только аналогичные батареи.
- Не следует извлекать батарею, используя пинцет или другие металлические предметы. Это может привести к короткому замыканию.
- Во избежание опасности взрыва не следует перезаряжать, разбирать, нагревать или опускать батарею в воду.



**Храните батарею типа “таблетка” в недоступном для детей месте. Если ребенок случайно проглотил батарею, немедленно обратитесь к врачу.**

# ПІДГОТОВКА

## ВСТАНОВЛЕННЯ БАТАРЕЇ ҐУДЗИКОВОГО ТИПУ

Перемикач для встановлення внутрішнього годинника (для заміни батареї)

1. Відкрийте РК-дисплей, після чого посуйте перемикач **ВАТТ.** (для заміни батареї) у напрямку стрілки, щоб вийняти акумуляторну батарею.
2. Змініть кришку відділу для батареї.
3. Замініть батарею ґудзикового типу, після чого встановіть на місце кришку відділу для батареї.
  - Розташуйте батарею ґудзикового типу у відділі для батареї позитивним (+) контактом догори.

### Встановлення батареї для внутрішнього годинника

Батарея ґудзикового типу живить годинник і пам'ять із налаштуваннями, навіть якщо вийнято акумуляторну батарею чи вимкнено живлення від мережі.

В умовах звичайного режиму використання DVD-відеокамери рівня заряду батареї ґудзикового типу вистачає приблизно на 6 місяців (з моменту її встановлення).

У разі малого рівня заряду батареї ґудзикового типу чи повного її розрядження під час увімкнення відображення дати та часу з'явиться індикатор дати/часу “01/ЯНВ/2008 00:00” (01/СІЧ/2008 00:00).

### Встановлення батареї ґудзикового типу в пульт дистанційного керування (лише VP-DX102/DX104/DX105(!))

1. Поверніть нігтем або монетою тримач батареї проти годинникової стрілки (позначено як (⊖)), щоб відкрити його. Відкриється відділ для батареї.
2. Вставте батарею у тримач, спрямовуючи її позитивним (+) контактом донизу, і з силою натискайте на неї, доки не почуєте звук фіксації.
3. Знову вставте тримач батареї в пульт дистанційного керування таким чином, щоб позначка (O) відповідала позначці (⊕) на пульті дистанційного керування, після чого поверніть тримач за годинниковою стрілкою, щоб зафіксувати його.

### Застереження щодо використання батареї ґудзикового типу

- У разі неправильного встановлення батареї може статися вибух. Використовуйте батареї такого самого чи аналогічного типу.
- Не витягуйте батареї за допомогою пінцета чи інших металевих інструментів. Це може призвести до короткого замикання.
- Не перезаряджайте, не розбирайте, не нагрівайте та не занурюйте батареї у воду, щоб уникнути ризику вибуху.



**Зберігайте батарею ґудзикового типу в місці, недоступному для дітей. Якщо дитина випадково проковтне батарею, негайно зверніться до лікаря.**

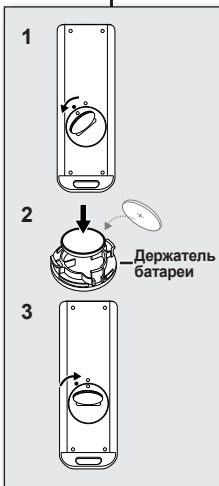
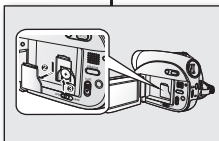

Держатель батареї



## ФИКСАЦИЯ DVD-ВИДЕОКАМЕРЫ В РУКЕ

### Подсоединение ремня для захвата

Вставьте руку снизу DVD-видеокамеры до основания большого пальца.

Установите руку в такое положение, при котором можно легко управлять кнопкой **запуска/остановки воспроизведения**, кнопкой **PHOTO** и регулятором **зума**.

Отрегулируйте длину ремня для захвата так, чтобы DVD-видеокамера находилась в стабильном положении при нажатии кнопки **запуска/остановки воспроизведения**.

1. Потяните и отсоедините ремень для захвата. Вставьте ремень для захвата в крючок, как показано на рисунке.
2. Просуньте руку в ремень для захвата и отрегулируйте длину.
3. Зафиксируйте ремень.

### Регулировка угла наклона

Поверните вращающийся держатель под наиболее удобным углом.

Можно повернуть его вниз на 140°.



Не поворачивайте вращающийся держатель в обратном направлении, поскольку это может привести к повреждению.

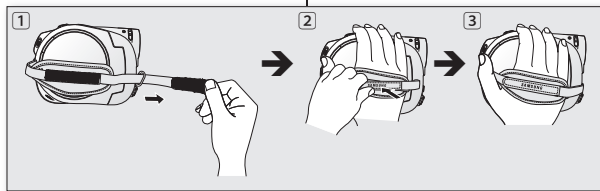

## ТРИМАННЯ DVD-ВИДЕОКАМЕРИ

### Прикріплення притискного ремінця

Покладіть праву руку знизу DVD-відеокамери до основи великого пальця.

Розташуйте руку таким чином, щоб було зручно користуватися кнопками

**початку/зупинення запису**, **PHOTO** та важелем **трансфокації**.

Відрегулюйте довжину притискного ремінця, щоб DVD-відеокамера була зафіксованою в руці під час натискання пальцем кнопки **початку/зупинення запису**.

1. Потягніть і від'єднайте притискний ремінець. Вставте притискний ремінець у гачок, як показано на рисунку.
2. Просуньте руку під притискний ремінець і відрегулюйте його довжину.
3. Закрийте притискний ремінець

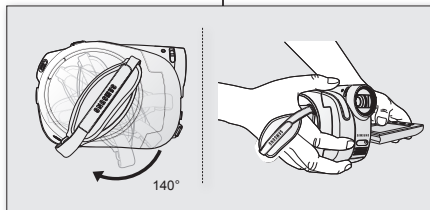

### Регулювання кута

Поверніть ручку на найбільш зручний кут.

Її можна повернути донизу максимум на 140°.



Не повертайте ручку назад, оскільки це може спричинити пошкодження.

# ПОДГОТОВКА

## ЗАРЯДКА БАТАРЕЙНОГО МОДУЛЯ

- DVD-відеокамеру можна підключати к двум источникам питания.
- Не используйте прилагаемый источник питания с другим оборудованием.
  - Батареиный блок: используется для записи вне помещения.
  - Адаптер переменного тока: используется для записи в помещении.

### Зарядка батарейного модуля

Обязательно зарядите батарейный модуль перед началом использования DVD-видеокамеры.

#### Подключение батарейного блока к DVD-видеокамере

1. Откройте ЖК-дисплей на 90 градусов.
2. Поместите батарейный блок на площадку для крепления батареи и нажмите на него до щелчка, как показано на рисунке.

#### Извлечение батарейного блока из DVD-видеокамеры

1. Откройте ЖК-дисплей на 90 градусов.
2. Сдвиньте переключатель **BATT.** (снятие батарейного блока) в направлении, указанном на рисунке, затем потяните на себя батарейный блок.



Вставьте батарейный блок в направлении, указанном на рисунке. Неправильная установка батарейного блока может привести к неисправности DVD-видеокамеры и самого батарейного блока.



- Рекомендуется приобрести один или несколько дополнительных батарейных блока для обеспечения возможности непрерывного использования DVD-видеокамеры.
- Дополнительные батарейные блоки можно приобрести у местного дилера компании Samsung.
- Если DVD-видеокамера не будет использоваться в течение некоторого времени, извлеките батарею из DVD-видеокамеры.

Используйте только батарейные блоки, одобренные для использования компанией Samsung. Не используйте батареи других производителей.

В противном случае может возникнуть опасность перегрева, пожара или взрыва.

Компания Samsung не несет ответственности за неисправности, возникшие в результате использования батарей, не получивших одобрения.

# ПІДГОТОВКА

## ЗАРЯДЖАННЯ АКУМУЛЯТОРНОЇ БАТАРЕЇ

- До DVD-відеокамери можна під'єднати джерела живлення двох типів.
- Не використовуйте блоки живлення з комплекту поставки з іншим устаткуванням.
  - Акумуляторна батарея: використовується для запису надворі.
  - Блок живлення від мережі змінного струму: використовується для запису у приміщенні.

### Зарядження батареї

Перед використанням DVD-відеокамери потрібно повністю зарядити батарею.

#### Вставлення акумуляторної батареї до DVD-відеокамери

1. Відкрийте та пальцем поверніть РК-дисплей на 90 градусів.
2. Вставляйте батарею у відділ для батарей, як показано на рисунку, доки не почуєте клацання.

#### Виймання акумуляторної батареї з DVD-відеокамери

1. Відкрийте та пальцем поверніть РК-дисплей на 90 градусів.
2. Перемістіть кнопку відкриття **BATT.** (для заміни батареї) у напрямку, як показано на рисунку, і вийміть батарею.



Вставте акумуляторну батарею у правильному напрямку, як показано на рисунку. Якщо акумуляторну батарею вставлено неправильно, це може привести до виникнення помилки в роботі DVD-відеокамери й акумуляторної батареї.



- Для тривалого використання DVD-відеокамери рекомендується придбати ще кілька додаткових батарей.
- Додаткові акумуляторні батареї можна придбати в місцевого дилера компанії Samsung.
- Якщо DVD-відеокамера не використовуватиметься протягом певного часу, від'єднайте від неї батарею.

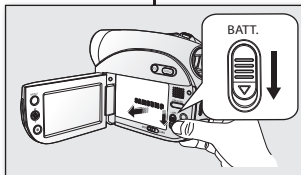
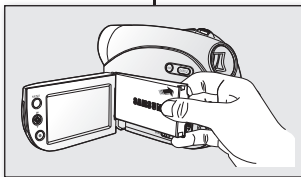
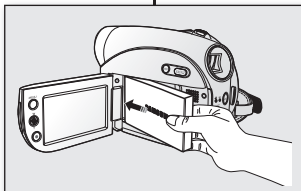

Використуйте лише батареї, що відповідають вимогам Samsung. Не використовуйте батареї інших виробників. У протилежному випадку може виникнути небезпека перегріву, пожежі чи вибуху. Компанія Samsung не несе відповідальності за проблеми, що виникли внаслідок використання акумуляторних батарей, які не відповідають вимогам компанії.

## О батарейных блоках

- Батарейный блок следует заряжать при температуре окружающей среды от 0°C до 40°C.

- Однако при низкой температуре (ниже 0°C) время использования сокращается. Видеокамера может перестать работать. Если DVD-видеокамера не работает, поместите батарейный блок на некоторое время в карман или другое теплое, защищенное место, затем снова установите его в DVD-видеокамеру.
- Не оставляйте батарейный блок вблизи источников тепла (например, вблизи огня или обогревателя).
- Не разбирайте, не сжимайте и не нагревайте батарейный блок.
- Не допускайте закорачивания контактов батарейного блока. Это может привести к вытеканию внутреннего вещества, тепловыделению, перегреву или возгоранию.

## Обслуживание батарейного блока

- Время записи зависит от температуры и условий окружающей среды.
- При низкой температуре окружающей среды время записи значительно сокращается. Время непрерывной записи, указанное в инструкции пользователя, измерялось при полной зарядке батарейного блока при температуре 25°C. Поскольку окружающая температура и условия могут быть различными, оставшееся время работы от батареи может отличаться от приблизительного времени непрерывной записи, дающегося в инструкциях.
- Рекомендуется использовать только оригинальный батарейный блок, который можно приобрести у продавца Samsung. Если срок действия батарей подходит к концу, обратитесь к местному дилеру. Батареи должны утилизироваться как химические отходы.
- Перед началом записи убедитесь, что батарейный блок полностью заряжен.
- Когда батарейный блок полностью разряжен, он может повредить внутреннюю часть отсека. Если батарейный блок полностью разряжен, может случиться утечка внутреннего вещества.
- Когда видеокамера не используется, батарее следует извлечь. Даже если питание отключено, батарейный модуль будет разряжаться, если он подключен к DVD-видеокамере.
- В целях экономии энергии DVD-видеокамера автоматически переходит в спящий режим, если в течение трех минут не выполняются никакие операции (в режиме **ОЖИД.** и экраном указателе). Если в течение трех минут не выполняются операции, питание отключается автоматически. Если какая-либо операция будет выполнена в спящем режиме, DVD-видеокамера выйдет из данного режима. Эта функция работает, только если для параметра **"Автовыключение"** задано значение **"6 мин."** ← стр. 80
- Убедитесь, что батарейный блок надежно установлен в отсек. Не роняйте батарейный блок, поскольку это может привести к его повреждению.

## Срок службы батареи

Емкость батареи уменьшается со временем и вследствие повторного использования.

Если время между зарядками существенно сократилось, возможно, следует заменить батарею на новую.

Срок службы каждой батареи зависит от условий хранения, эксплуатации и окружающих условий.

## Информация про батарею

- Батарею потрібно заряджати при температурі навколишнього середовища від 0°C (32°F) до 40°C (104°F). Якщо, проте, піддати її впливу холодної температури (нижче 0°C (32°F), час її роботи зменшиться, і вона може припинити функціонувати. У цьому випадку покладіть батарею на деякий час до кімнати чи іншого теплого захищеного місця, а потім знову вставте її в DVD-відеокамеру.
- Не розташовуйте батарею біля джерела тепла (наприклад, вогню чи обігрівача).
- Не розбирайте батарею, не надавайте впливу тиску та не нагрівайте її.
- Не допускайте замикання між собою контактів акумуляторної батареї. Це може призвести до протікання, нагрівання, перегрівання чи займання.

## Технічне обслуговування батареї

- Час запису залежить від температури та зовнішніх умов.
- У холодних умовах час запису значно зменшується. Час безперервного запису, зазначений у посібнику користувача, визначено з урахуванням повністю зарядженої акумуляторної батареї при температурі 25°C (77°F). Оскільки температура навколишнього середовища й умови змінюються, час роботи батареї буде відрізнятися від приблизного часу безперервного запису, зазначеного в інструкціях.
- Рекомендується використовувати тільки ті батареї, які доступні в сервісних центрах компанії Samsung. Після завершення терміну служби батареї зверніться до місцевого дилера. Батареї слід утилізувати як хімічні відходи.
- Перед початком запису переконайтеся, що батарею заряджено повністю. Повне розрядження батареї може призвести до пошкодження внутрішніх елементів. У разі повного розрядження батарея може почати протікати.
- Виймайте батарею з відеокамери на період, коли вона не використовується. Навіть за умови вимкнення живлення батарея все-таки продовжує витратити заряд, якщо залишити її в DVD-відеокамері.
- Задля збереження заряду DVD-відеокамера автоматично переходить до режиму сна після того, як вона не працюватиме протягом 3 хвилин у режимі **"Ожид."** (**ОЧК**) або у вигляді списку піктограм. Якщо протягом наступних 3 хвилин не буде виконано жодної дії, камера вимкнеться автоматично. У разі виконання будь-якої операції в режимі сна DVD-відеокамера вийде із цього режиму. Ця функція працює лише за умови, якщо **"Автовыключение"** (**Авто вимкнення**) встановлено на значення **"6 мин."** (**6 хв.**) ← стр. 80
- Переконайтеся, що акумуляторну батарею зафіксовано на місці. Уникайте падіння акумуляторної батареї – це може призвести до пошкодження.

## Информация про термін служби батареї

З часом і збільшенням циклів використання ємність батареї зменшується. Якщо зменшення терміну роботи між перезарядками стає значним, можливо, потрібно замінити батарею на нову.

Термін служби кожної батареї залежить від умов зберігання, роботи та навколишнього середовища.

## ПОДГОТОВКА

### Зарядка батарейного модуля

- Используйте только батарейный блок IA-BP80W.
  - При покупке батарейный блок может быть немного заряжен.
- Сдвиньте переключатель **POWER** вниз, чтобы отключить питание.
  - Откройте ЖК-дисплей и подключите батарейный блок к DVD-видеокамере.   
↪ стр. 16
  - Откройте крышку гнезда DC IN/USB/AV.
  - Подключите адаптер сетевого питания к гнезду DC IN DVD-видеокамеры.
  - Подключите адаптер переменного тока к розетке.
    - Индикатор **ACCESS/CHG** (зарядка) загорится оранжевым и зарядка начнется. Индикатор **ACCESS/CHG** (зарядка) загорится зеленым, когда батарея будет полностью заряжена.
  - После того, как батарея будет полностью заряжена, отключите адаптер сетевого питания от гнезда DC IN DVD-видеокамеры.
    - Даже если питание отключено, батарейный блок будет разряжаться, если он подключен к DVD-видеокамере. Рекомендуется извлекать батарейный блок из DVD-видеокамеры.

### Индикатор зарядки

Цвет индикатора **ACCESS/CHG** (зарядка) показывает состояние питания или зарядки.

- Если батарея полностью заряжена, индикатор зарядки горит зеленым.
- Если батарея заряжается, индикатор зарядки горит оранжевым.
- Если во время зарядки батарейного блока произошла ошибка, индикатор зарядки мигает оранжевым цветом.

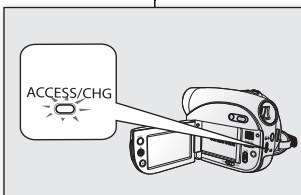

## підготовка

### Зарядання батареї

- Використовуйте лише батарею IA-BP80W.
  - На час придбання батарея може бути частково зарядженою.
- Перемістіть перемикач **POWER** вниз, щоб вимкнути живлення.
  - Відкрийте РК-дисплей і вставте акумуляторну батарею в DVD-відеокамеру.   
↪ стор. 16
  - Відкрийте кришку гнізда DC IN/USB/AV.
  - Під'єднайте блок живлення до гнізда DC IN своєї DVD-відеокамери.
  - Під'єднайте блок живлення до розетки.
    - Індикатор **ACCESS/CHG** (зарядання) загоряється жовтогарячим, і починається зарядання. Індикатор **ACCESS/CHG** (зарядання) загориться зеленим, коли батарею буде повністю заряджено.
  - Після зарядання від'єднайте блок живлення від гнізда DC IN DVD-відеокамери.
    - Навіть за умови вимкненого живлення батарея все-таки продовжуватиме розряджатися, якщо залишити її в DVD-відеокамері. Рекомендується виймати батарею з DVD-відеокамери.

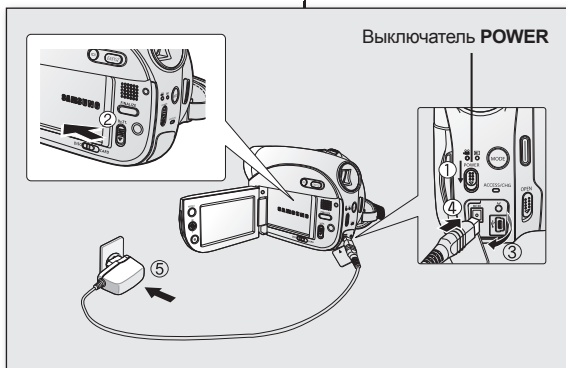

### Індикатор зарядання

Колір індикатора **ACCESS/CHG** (зарядання) указує на стан живлення чи зарядання.

- Якщо акумулятор повністю заряджено, індикатор зарядання горить зеленим.
- Під час зарядання батареї індикатор зарядання горить жовтогарячим.
- Якщо під час зарядання акумуляторної батареї виникла помилка, індикатор зарядання миготить жовтогарячим.

Время зарядки, записи и воспроизведения с полностью заряженным батарейным блоком (без использования функции зума и т.п.)

Справочная величина - приблизительное время с полностью заряженным батарейным модулем:

Батарейный блок (Battery Pack)		
Время зарядки	1 час 50 мин	
	Время непрерывной записи	Время воспроизведения
ЖК-дисплей	60 мин.	65 мин
Видеокамера		

- Указанное время рассчитывалось при работе в режиме "Высокое". В режимах "Оч. выс." и "Нормальное" оно может отличаться.
- Время приведено только для справки. Приведенные выше цифры основаны на данных тестирований, проведенных в среде Samsung. Они могут отличаться в зависимости от конкретных условий использования.
- Время зарядки зависит от уровня оставшегося заряда.

#### Время непрерывной записи (без увеличения)

Время, указанное в таблице, соответствует действительному времени записи, когда DVD-видеокамера находится в режиме записи и при этом другие функции отключены. Во время реальной записи батарейный модуль может разряжаться в 2-3 раза быстрее, чем указано, поскольку могут использоваться еще и функции начала/остановки записи, увеличения и воспроизведения. Учитывая тот факт, что время записи при полностью заряженном батарейном блоке составляет 1/2 - 1/3 времени, указанного в таблице, приготовьте несколько батарейных блоков, чтобы обеспечить планируемое время записи на DVD-видеокамеру. Не забывайте, что при низкой температуре батарейный блок разряжается быстрее.

Час заряджання, запису та відтворення за умови повністю зарядженої батареї (без операції трансфокації тощо).

Приблизний час роботи повністю зарядженої батареї (як довідкова інформація):

Акумуляторна батарея		
Тривалість заряджання	1 година 50 хв.	
	Час безперервного запису	Час відтворення
ПК-дисплей	60 хв.	65 хв.
Видошукач		

- Вищезазначений час базується на умови використання режиму "Висока". Ці показники можуть відрізнятись за умови роботи в режимі "Супервиз." або "Нормальное".
- Час надано як довідку. Наведені вище дані визначено в тестовому середовищі Samsung, вони можуть відрізнятись від реальних умов використання.
- Час заряджання буде відрізнятись залежно від рівня заряду батареї.

#### Час безперервного запису (без трансфокації)

Дані, наведені в таблиці, відображають наявний час запису, коли DVD-відеокамера перебуває в режимі запису без використання інших функцій. За умови звичайного запису батарея може розрядитись у 2-3 рази швидше, ніж зазначено в таблиці, через те, що використовуються функції початку/зупинення запису, трансфокації та відтворення. Припустимо, час запису з повністю зарядженою батареєю становитиме від 1/2 до 1/3 часу, зазначеного в таблиці, потрібно підготувати достатньо батарей відповідного типу, щоб їх вистачило для запланованого часу запису. Зверніть увагу на те, що у прохолодному середовищі батарея розряджається швидше.

## ПОДГОТОВКА

### Использование DVD-видеокамеры с адаптером сетевого питания

При выполнении настроек, завершении сессии диска, воспроизведении, редактировании или использовании DVD-видеокамеры в помещении рекомендуется подключать ее к настенной розетке с помощью адаптера сетевого питания. ➔ стр. 18



- Используйте только прилагаемый к DVD-видеокамере сетевой адаптер питания. Использование других адаптеров сетевого питания может привести к поражению электрическим током или возгоранию.
- Адаптер сетевого питания может использоваться по всему миру. В некоторых странах необходимо использовать переходник сетевой вилки. При необходимости его можно приобрести у местного дилера компании Samsung.



ОСТОРОЖНО

- Перед отключением источника питания убедитесь в том, что питание DVD-видеокамеры отключено. Несоблюдения данных указаний может привести к неисправности DVD-видеокамеры.
- При подключении адаптера сетевого питания используйте ближайшую сетевую розетку. В случае возникновения неисправности при использовании DVD-видеокамеры немедленно отсоедините адаптер переменного тока от сетевой розетки.
- Не используйте адаптер сетевого питания в ограниченном пространстве, например между стеной и мебелью.

## ПІДГОТОВКА

### Використання DVD-відеокамери із блоком живлення

Рекомендовано використовувати підключений до розетки блок живлення разом із DVD-відеокамерою під час налаштування, фіналізації диска, відтворення чи редагування зображень або зйомки у приміщенні. ➔ стр. 18



- Переконайтеся, що разом із DVD-відеокамерою використовується відповідний блок живлення. Використання інших блоків живлення може спричинити ураження електричним струмом або пожежу.
- Блок живлення можна використовувати в усьому світі. У певних країнах вам знадобиться адаптер блока живлення. За потреби ви можете придбати його в місцевого дилера компанії Samsung.



УВАГА

- Перед від'єднанням джерела живлення переконайтеся, що DVD-відеокамеру вимкнено. Помилка в такій ситуації може призвести до пошкодження DVD-відеокамери.
- У разі використання блока живлення від мережі змінного струму використовуйте найближчу розетку. Якщо під час використання DVD-відеокамери виникла будь-яка несправність, негайно від'єднайте блок живлення від розетки.
- Не використовуйте блок живлення в місцях, у яких мало простору, наприклад, між стіною та меблями.

## Основные настройки DVD-видеокамеры

### Включение и выключение DVD-видеокамеры

Можно включить или выключить питание, передвигая переключатель **POWER** вниз.

### Выбор режимов работы

- Перед записью или использованием каких-либо функций установите режим работы с помощью переключателя **режима сохранения** (только для VP-DX103(i)/DX104/DX105(i)) и кнопки **MODE**.
- 1. Установите переключатель **режима сохранения** в положение **DISC** или **CARD**. (только для VP-DX103(i)/DX104/DX105(i))
  - Режим DVD-видеокамеры: запись видео на DVD-диск. ↗ стр. 33
  - Режим цифровой камеры: запись видео или фотографий на карту памяти. ↗ стр. 56~57
- 2. Нажмите кнопку **MODE** для установки режима записи (📷) или воспроизведения (🔍). При каждом нажатии кнопки **MODE** происходит переключение между режимами записи (📷) и воспроизведения (🔍).



При включении DVD-видеокамеры запускается функция самодиагностики, при этом может появиться сообщение. В этом случае см. информацию о предупреждающих индикаторах и сообщениях (стр. 104~106) и выполните действия по устранению неисправности.

## Основи роботи з DVD-відеокамерою

### Увімкнення/вимкнення DVD-відеокамери

Відеокамеру можна вимкнути чи увімкнути за допомогою перемикача **POWER**.

### Вибір режиму роботи

- Перед виконанням запису чи активації будь-яких функцій потрібно встановити режим роботи, відповідно змінивши положення перемикача в **режимі носія** (лише VP-DX103(i)/DX104/DX105(i)), а також скориставшись кнопкою **MODE**.
- 1. Установіть перемикач у **режимі носія** на значення **DISC** або **CARD**. (Лише VP-DX103(i)/DX104/DX105(i))
  - Режим DVD-відеокамери: щоб записати відео на DVD-диск. ↗ стр. 33
  - Режим цифрової камери: щоб записати відео чи фотознімок на картку пам'яті. ↗ стр. 56-57
- 2. Натисніть кнопку **MODE**, щоб активувати режим **Запис** (📷) або **Відтворення** (🔍). Під час кожного натискання кнопки **MODE** здійснюється перехід між режимами **Запис** (📷) і **Відтворення** (🔍).



Під час увімкнення DVD-відеокамери запускається функція самодіагностики, і може з'явитися повідомлення. У цьому випадку див. розділ "Індикатори попереджень і повідомлення" (стр. 104~106) і виконайте відповідні дії.

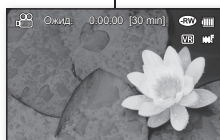
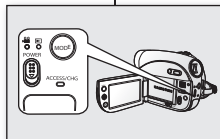

<Режим записи на DVD-видеокамере>



<Режим воспроизведения на DVD-видеокамере>

### При использовании видеокамеры в первый раз

- При первом включении DVD-видеокамеры или сбросе настроек появится экран "**Уст. ДАТА/ВРЕМЯ**" для дисплея запуска. Если не установить дату и время, экран "**Уст. ДАТА/ВРЕМЯ**" будет появляться каждый раз при включении камеры.

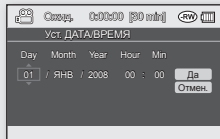

### Під час використання цієї відеокамери вперше

- Під час використання DVD-відеокамери вперше чи її перезавантаження відобразиться екран "**Уст. ДАТА/ВРЕМЯ**" (**Вибрати годин.**) для запуску дисплея. Якщо дата та час не встановлено, екран "**Уст. ДАТА/ВРЕМЯ**" (**Вибрати годин.**) з'являтиметься щоразу під час увімкнення відеокамери.

# ПОДГОТОВКА

## ИНДИКАТОРЫ ЭКРАНА

### Режим записи на DVD-видеокамеру

1	Режим видеозаписи
2	Режим работы (Ожид. (ожидание) или ● (запись))
3	Предупреждающие индикаторы и сообщения
4	Счетчик времени (время видеозаписи)
5	Оставшееся время
6	Носитель (диск)
7	Информация о батарее (оставшийся уровень заряда работы батареи)
8	Тип формата дисков (только диски DVD-RW)
9	Качество
10	Стабилизация (DIS)
11	Вырез ветра
12	Подсветка
13	Затемнение*
14	Подсветка* (только для VP-DX102/ DX105(i))
15	C. Nite*
16	Положение зума/цифрового зума*
17	Дата/время
18	Ручной затвор*
19	Ручная настройка экспозиции*
20	Эффект
21	Ручная настройка фокуса*
22	Баланс белого
23	Режим съемки (AE)/EASY.Q



- Здесь приведены отображаемые на экране индикаторы для диска DVD-RW.
- Приведенный выше экран предназначен для пояснения: он отличается от реального экрана.
- Функции, отмеченные значком \*, не будут сохранены после выключения DVD-видеокамеры.
- Индикатор заряда батареи появится через 8 секунд после включения видеокамеры. Если оставшийся заряд низкий, индикатор появится сразу после включения видеокамеры.

# ПІДГОТОВКА

## ИНДИКАТОРИ ДИСПЛЕЯ

### Режим записи DVD-видеокамеры

1	Режим записи видео
2	Режим работы (STBY (очікування) або ● (запис))
3	Индикаторы попереджень і повідомлень
4	Лічильник часу (час запису відео)
5	Залишок часу
6	Носій даних (диск)
7	Інформація про батарею (рівень заряду, що залишився)
8	Тип формату диска (лише диски DVD-RW)
9	Якість
10	Стабілізація зображення (DIS)
11	Компенсація вітру
12	Заднє підсвічування
13	Приглушення*
14	Освітлення* (лише VP-DX102/DX105(i))
15	C. Nite*
16	Трансфокація/положення цифрової трансфокації*
17	Дата/час
18	Ручний затвор*
19	Ручна експозиція*
20	Цифровий ефект
21	Ручний фокус*
22	Баланс білого
23	Режим зйомки (AE)/EASY.Q

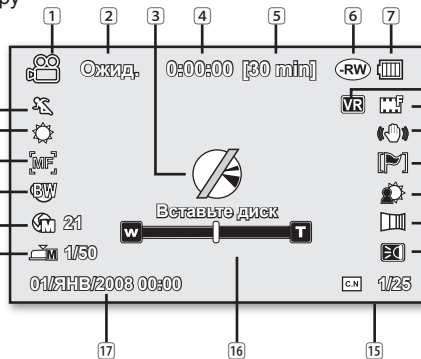

- Ці індикатори екранного меню базуються на умовах використання диска DVD-RW.
- Вищенаведений екран є лише прикладом: Цей приклад відрізняється від фактичного вигляду вашого дисплея.
- Функції, позначені \*, не будуть відновлені в разі ввімкнення DVD-відеокамери після її ввімкнення.
- Індикатор батареї відображається через 8 секунд після ввімкнення. Якщо рівень заряду батареї низький, індикатор загориться відразу після ввімкнення.



## Режим воспроизведения на DVD-видеокамере

- 1 Режим воспроизведения видео
- 2 Рабочее состояние (Воспроизведение/пауза)
- 3 Предупреждающие индикаторы и сообщения
- 4 Код времени (истекшее время время записи)
- 5 Носитель (диск)
- 6 Информация о батарее (оставшийся уровень заряда работы батареи)
- 7 Формат диска (-RW только в режиме видео/VR)
- 8 Качество
- 9 AV Вход (только для VP-DX100i/DX103i/DX105i)
- 10 Голос плюс
- 11 Номер видео
- 12 Дата/время
- 13 Регулировка громкости

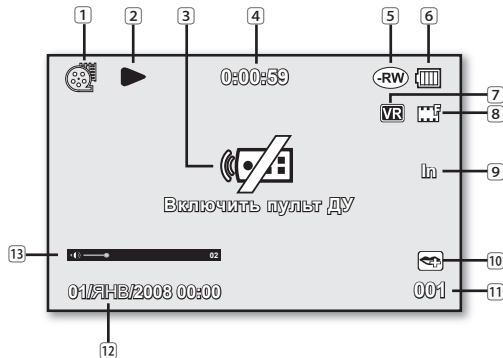

## Режим відтворення DVD-відеокамери

- 1 Режим відеовідтворення
- 2 Стан роботи (відтворення/пауза)
- 3 Індикатори попереджень і повідомлень
- 4 Дані про час (залишилося)
- 5 Носій даних (диск)
- 6 Інформація про батарею (рівень заряду, що залишився)
- 7 Форматування диска (лише -RW Відео/режим VR)
- 8 Якість
- 9 AV-вхід (лише VP-DX100i/DX103i/DX105i)
- 10 Voice plus
- 11 Номер відеозапису
- 12 Дата/час
- 13 Регулювання гучності

## Режим записи цифровой камеры

- 1 Режим записи
- 2 Режим работы (ОЖИД. (ожидание) или ●(запись))
- 3 Предупреждающие индикаторы и сообщения
- 4 Счетчик времени (время видеозаписи)
- 5 Оставшееся время
- 6 Носитель (карта памяти)
- 7 Информация о батарее (оставшийся уровень заряда работы батареи)
- 8 Общее число записываемых фотографий
- 9 Подсветка
- 10 Положение зума
- 11 Дата/время
- 12 Ручная настройка экспозиции\*
- 13 Ручная настройка фокуса\*
- 14 Баланс белого

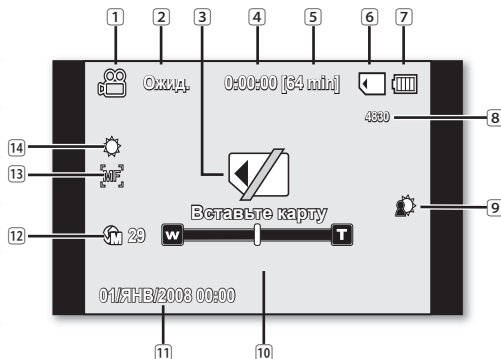

## Режим запису цифровой камери

- 1 Режим запису
- 2 Режим роботи (STBY (очікування) або ●(запис))
- 3 Індикатори попереджень і повідомлень
- 4 Лічильник часу (час запису відео)
- 5 Залишок часу
- 6 Носій даних (картка пам'яті)
- 7 Інформація про батарею (рівень заряду, що залишився)
- 8 Загальна кількість фотозображень
- 9 Заднє підсвічування
- 10 Положення трансфокації
- 11 Дата/час
- 12 Ручна експозиція\*
- 13 Ручний фокус\*
- 14 Баланс білого

 Режим цифровой камеры доступен только для моделей (VP-DX103(i)/DX104/DX105(i)).

 Режим цифрової камери наявний лише в моделях (VP-DX103(i)/DX104/DX105(i)).

## Режим воспроизведения цифровой камеры (видео)

- 1 Режим воспроизведения видео
- 2 Рабочее состояние (Воспроизведение/пауза)
- 3 Код времени (истекшее время)
- 4 Предупреждающие индикаторы и сообщения
- 5 Носитель (карта памяти)
- 6 Информация о батарее (оставшийся уровень заряда работы батареи)
- 7 Защита от удаления
- 8 Имя файла (имя папки-файла)
- 9 Регулировка громкости
- 10 Дата/время

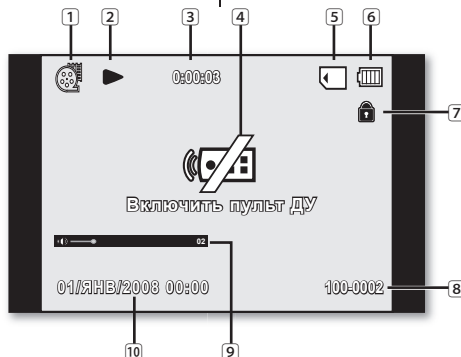

## Режим відтворення цифрової камери (відео)

- 1 Режим відтворення відео
- 2 Стан роботи (відтворення/пауза)
- 3 Дані про час (залишилися)
- 4 Індикатори попереджень і повідомлень
- 5 Носій даних (картка пам'яті)
- 6 Інформація про батарею (рівень заряду, що залишився)
- 7 Захист від видалення
- 8 Назва файлу (назва папки-файлу)
- 9 Регулювання гучності
- 10 Дата/час

## Режим воспроизведения цифровой камеры (фото)

- 1 Режим просмотра фотографий
- 2 Слайд-шоу
- 3 Счетчик изображений (номер текущего изображения/общее количество записанных изображений)
- 4 Предупреждающие индикаторы и сообщения
- 5 Носитель (карта памяти)
- 6 Информация о батарее (оставшийся уровень заряда работы)
- 7 Защита от удаления
- 8 Имя файла (имя папки-файла)
- 9 Дата/время
- 10 Метка печати (DPOF)
- 11 Разрешение фотографий

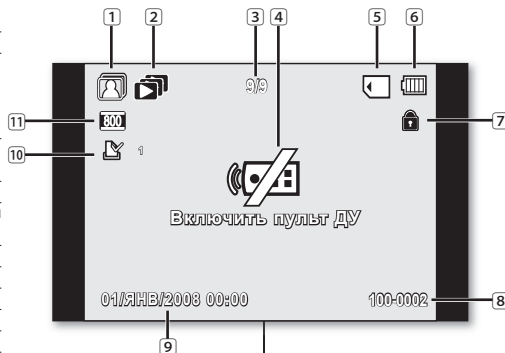

## Режим відтворення цифрової камери (фото)

- 1 Режим відтворення фото
- 2 Слайд-шоу
- 3 Лічильник запису (поточний знімок/загальна кількість записаних зображень)
- 4 Індикатори попереджень і повідомлень
- 5 Носій даних (картка пам'яті)
- 6 Інформація про батарею (рівень заряду, що залишився)
- 7 Захист від видалення
- 8 Назва файлу (назва папки-файлу)
- 9 Дата/час
- 10 Позначка друку (DPOF)
- 11 Розподільна здатність фотознімка

 Режим цифровой камеры доступен только для моделей (VP-DX103(i)/DX104/DX105(i)).

 Режим цифровой камеры доступен только для моделей (VP-DX103(i)/DX104/DX105(i)).

## ПОДГОТОВКА

### ИСПОЛЬЗОВАНИЕ КНОПКИ ДИСПЛЕЯ (□)

Переключение режима отображения информации

Можно переключать режимы отображения информации:

**Сдвиньте переключатель POWER вниз для включения питания и нажмите кнопку дисплея (□).**

При каждом нажатии кнопки происходит включение и выключение отображения экранных индикаторов.

- **Режим полного отображения.** Будет отображаться вся информация.
- **Режим минимального отображения.** Будет отображаться только индикатор рабочего состояния.

Если в DVD-видеокамере появилась неисправность, отобразится сообщение с предупреждением.

### ИСПОЛЬЗОВАНИЕ ДЖОЙСТИКА

Джойстик **используется** для осуществления выбора и перемещения курсора влево, вправо, вверх и вниз.

С помощью **джойстика** можно легко делать выбор и осуществлять навигацию по меню.

1. Переход к предыдущему элементу меню/настройка выбранного элемента (влево).
2. Переход к элементу подменю/настройка выбранного элемента (вправо).
3. Переход к нижнему элементу меню.
4. Переход к верхнему элементу меню.
5. Нажмите, чтобы подтвердить выбор элемента (Выбор).

## ПІДГОТОВКА

### ВИКОРИСТАННЯ КНОПКИ “Дисплей” (□)

Перехід до режиму відображення інформації

Можна змінювати режими екранної інформації: **Посуньте перемикач POWER вниз, щоб увімкнути живлення, а потім натисніть кнопку “Дисплей” (□).**

Кожне натискання цієї кнопки вмикає чи вимикає функцію OSD (екранне меню).

- **Повноекранний режим:** з'явиться вся інформація.
- **Згорнутий режим:** з'явиться лише індикатор стану роботи. Якщо DVD-відеокамера має попередження, з'явиться відповідне повідомлення.

### ВИКОРИСТАННЯ ДЖОЙСТИКА

**Джойстик** використовується для здійснення вибору, а також для переміщення курсору вліво, вправо, вгору та вниз.

За допомогою **джойстика** можна легко здійснювати вибір потрібних елементів і переміщатися пунктами меню.

1. Перейти до попереднього пункту меню/налаштувати вибраний пункт (уліво).
2. Перейти до пункту підменю/налаштувати вибраний пункт (управо).
3. Перейти до пункту меню, розташованого нижче.
4. Перейти до пункту меню, розташованого вище.
5. Натисніть, щоб вибрати потрібний елемент (Вибір).

## ИСПОЛЬЗОВАНИЕ ЖК-ДИСПЛЕЯ

### Настройка ЖК-дисплея

1. Откройте ЖК-дисплей на 90 градусов.
2. Поверните его на угол, наиболее подходящий для записи или воспроизведения.

 Не поднимайте DVD-видеокамеру за ЖК-дисплей.



- Чрезмерное вращение может привести к повреждению внутренней части петли, соединяющей ЖК-дисплей с DVD-видеокамерой.
- См. стр. 79 для получения информации о настройке яркости и цвета ЖК-дисплея.

## ИСПОЛЬЗОВАНИЕ ВИДОИСКАТЕЛЯ

Изображения можно просмотреть через видоискатель, если на ЖК-дисплее они отображаются некачественно. Видоискатель работает при закрытом ЖК-дисплее.

### Регулировка фокуса

Регулятор диоптрийной коррекции видоискателя позволяет людям с нарушениями зрения видеть более четкое изображение.

1. Закройте ЖК-дисплей.
2. Используйте регулятор диоптрийной коррекции видоискателя для фокусировки изображения.



Наведение видоискателя на солнце или другие мощные источники света в течение долгого времени может оказать вредное воздействие или стать причиной временного ухудшения зрения.

## ВИКОРИСТАННЯ РК-ДИСПЛЕЯ

### Налаштування РК-дисплея

1. Пальцем відкрийте РК-дисплей, повернувши його на 90 градусів.
2. Розверніть його під найкращим кутом для запису чи відображення.



Не тримайте DVD-відеокамеру за РК-дисплей.

УВАГА

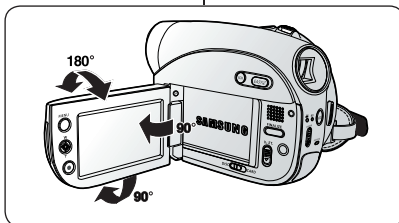

- Надмірний поворот може спричинити пошкодження кріплення, що з'єднує РК-дисплей із DVD-відеокамерою.
- Інформацію про налаштування яскравості та кольорів РК-дисплея див. на стор. 79.

## ВИКОРИСТАННЯ ВИДОШУКАЧА

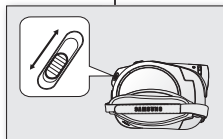

Можна переглядати зображення за допомогою видошукача, щоб вони мали відповідний вигляд, коли зображення на РК-дисплеї низької якості. За умови закритого РК-дисплея видошукач буде працювати.

### Налаштування фокусування

Кнопка налаштування фокусування видошукача дозволяє людям із проблемами зору бачити більш чіткі зображення.

1. Закрийте РК-дисплей.
2. Для фокусування зображення використовуйте кнопку налаштування фокусування видошукача.



Споглядання сонця чи іншого потужного джерела світла через видошукач протягом тривалого періоду може бути шкідливим або спричинити тимчасове погіршення стану здоров'я.

## ПОДГОТОВКА

### ИСХОДНАЯ УСТАНОВКА: ЯЗЫК ЭКРАННЫХ СООБЩЕНИЙ, ДАТА И ВРЕМЯ

- Исходная настройка доступна во всех режимах работы. ➔ стр. 21
- Для чтения меню или сообщений на необходимом языке настройте язык экранного меню.  
Для сохранения даты и времени во время записи настройте дату/время.
- При первом включении видеокamеры установите дату и время. ➔ стр. 21  
Дату и время можно установить также с помощью меню настройки. ➔ стр. 29

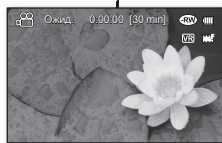

### Выбор языка экранного меню

Можно выбрать необходимый язык для отображения экрана меню и сообщений.

- Нажмите кнопку **MENU**.
  - Отобразится меню.
- Переместите **джойстик** вправо или влево, чтобы выбрать пункт **"Настройка"**.
  - Отобразится меню настройки.
- Переместите **джойстик** вверх или вниз для выбора элемента **"Language"** затем нажмите **джойстик**.
- Переместите **джойстик** вверх или вниз для выбора нужного языка, затем нажмите **джойстик**.
- Для выхода нажмите кнопку **MENU**.



- Настройка языка сохраняется даже после отключения батареи или отсоединения кабеля питания.
- Параметр **"Language"** может быть изменен без предварительного уведомления.

## підготовка

### ПОЧАТКОВЕ НАЛАШТУВАННЯ: МОВА ЕКРАННОГО МЕНЮ, ДАТА ТА ЧАС

- Початкове налаштування доступне у всіх режимах роботи. ➔ стор. 21
- Щоб читати меню чи повідомлення потрібною мовою, налаштуйте мову екрана. Щоб зберігати дату та час під час запису, установіть відповідну дату та час.
- Під час першого використання відеокamери налаштуйте дату та час. ➔ стор. 21  
Дату та час також можна встановити в меню налаштування. ➔ стор. 29

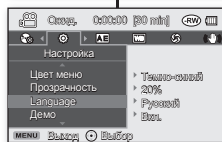
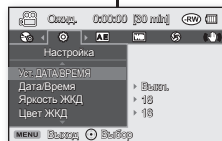

### Налаштування мови екранної індикації

Ви можете вибрати потрібну мову відображення екрана меню та повідомлень.

- Натисніть кнопку **MENU**.
  - З'явиться меню.
- Перемістіть **джойстик** управо чи вліво, щоб вибрати **"Настройка"** (Налашт.).
  - З'явиться меню налаштувань.
- Перемістіть **джойстик** угору чи вниз, щоб вибрати **"Language"**, після чого натисніть **джойстик**.
- Перемістіть **джойстик** угору чи вниз, щоб вибрати потрібну мову, після чого натисніть **джойстик**.
- Щоб вийти з меню, натисніть кнопку **MENU**.



- Навіть якщо буде вийнято акумуляторну батарею чи відключено живлення від мережі змінного струму, налаштована мова не зміниться.
- Опції **"Language"** можна змінити без попередження.

## Установка даты и времени

При первом включении DVD-видеокамеры установите дату и время.

Дата и время начала записи сохраняется на видео/фотографиях (только VP-DX103(i)/DX104/DX105(i)).

1. Нажмите кнопку **MENU**.
  - Отобразится меню.
2. Переместите **джойстик** вправо или влево, чтобы выбрать пункт **"Настройка"**.
  - Отобразится меню настройки.
3. Переместите **джойстик** вверх или вниз для выбора элемента **"Уст. ДАТА/ВРЕМЯ"**, затем нажмите **джойстик**.
  - Будет выбран день.
4. Переместите **джойстик** вправо или влево для выбора нужного элемента (день, месяц, год, час, минуты), затем переместите **джойстик** вверх или вниз для задания значений.
5. Для сохранения значений даты и времени переместите **джойстик** вправо или влево в положение **"Да"**, затем нажмите **джойстик**.
  - Чтобы отменить настройку, переместите **джойстик** для выбора пункта **"Отмен."**, затем нажмите **джойстик**.
6. Для выхода нажмите кнопку **MENU**.



- Если батарея типа "таблетка" разрядится, настройка даты и времени вернется к значению **"01/ЯНВ/2008 00:00"**. Для замены используйте батарею типа "таблетка" для внутренних часов. ➔ стр. 14
- Для года можно задать значение не больше 2040.
- Дата и время не отображаются во время записи, но они автоматически записываются на носитель и могут быть отображены при включении отображения даты и времени.

Включение/выключение отображения даты и времени

Для включения и выключения отображения даты и времени войдите в соответствующее меню и измените режим даты и времени. ➔ стр. 79

## Налаштування дати та часу

Під час першого використання DVD-відеокамери налаштуйте дату та час.

Дата/час початку запису фіксується для кожного відеозапису/фотознімка (лише VP-DX103(i)/DX104/DX105(i)).

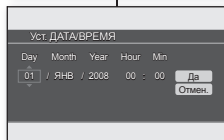
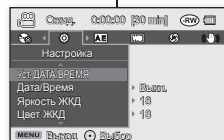
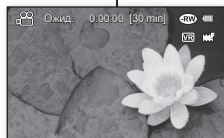

1. Натисніть кнопку **MENU**.
    - З'явиться меню.
  2. Перемістіть **джойстик** вправо чи ліво, щоб вибрати **"Настройка"** (**Налашт.**).
    - З'явиться меню налаштувань.
  3. Перемістіть **джойстик** угору чи вниз, щоб вибрати **"Уст. ДАТА/ВРЕМЯ"** (**Вибрати годин.**), після чого натисніть **джойстик**.
    - Буде вибрано день.
  4. Перемістіть **джойстик** вправо чи ліво, щоб перейти до потрібного елемента (дня, місяця, року, години, хвилини), після чого перемістіть **джойстик** угору чи вниз для встановлення потрібних значень.
  5. Щоб зберегти значення, встановлені для дати та часу, перемістіть **джойстик** вправо чи ліво для переходу до **"Да"** (**так**), після чого натисніть **джойстик**.
    - Щоб скасувати налаштований параметр, перемістіть **джойстик**, щоб вибрати **"Отмен."** (**Скас.**), після чого натисніть **джойстик**.
  6. Щоб вийти з меню, натисніть кнопку **MENU**.
- Якщо батарея гудзикового типу розряджена, значення дати та часу буде скинуто до **"01/ЯНВ/2008 00:00."** (**01/СІЧ/2008 00:00.**)
  - Замініть батарею гудзикового типу для внутрішнього годинника. ➔ стр. 14
  - Максимальним значенням року, яке ви можете встановити, є 2040.
  - Дата та час не відображаються під час запису, але вони автоматично записуються на носій і можуть бути показані, якщо ви ввімкнете їх відображення.

Увімкнення та вимкнення відображення дати та часу  
Щоб увімкнути чи вимкнути дату чи час, увійдіть до меню та змініть режим дати/часу. ➔ стр. 79

## режим DVD-відеокамери: перед началом записи

### **ВЫБОР НОСИТЕЛЯ (только для VP-DX103(i)/DX104/DX105(i))**

Видео и фотографии можно записать на нужный носитель (DVD-диск или карту памяти), поэтому перед началом записи или воспроизведения выберите носитель. Обратите внимание, что фотографии нельзя записать на DVD-диск.

Запись на DVD-диск возможна только в режиме видео.

### **Выбор носителя**

- Установите переключатель режима сохранения в положение **DISC** или **CARD**. (**DISC** → **CARD**)
- Режим DVD-видеокамеры: запись видео на DVD-диск. ↗ стр. 33
- Режим цифровой камеры: запись видео или фотографий на карту памяти. ↗ стр. 56–57

### **УСТАНОВКА И ИЗВЛЕЧЕНИЕ ДИСКА**

- Не прилагайте излишних усилий при установке диска и при закрытии крышки диска. Это может привести к неисправности.
- Нельзя открыть крышку диска во время загрузки.
- Для записи фильмов можно использовать новые 3,5-дюймовые (8 см) диски DVD-RW, DVD+RW, DVD-R или DVD+R DL (двухслойные). На диск DVD нельзя записывать фотографии.
- Запись на DVD-диск возможна только в режиме видео.

### **Установка диска**

1. Сдвиньте переключатель **OPEN** в направлении стрелки.
  - Крышка диска будет частично открыта.
2. Осторожно откройте крышку до конца вручную.
3. Вставьте диск в отделение для дисков до щелчка.
  - Сторона диска, предназначенная для записи, должна быть направлена внутрь DVD-видеокамеры.
  - Не следует дотрагиваться до выдвинувшейся линзы.
4. Осторожно нажмите на крышку диска, чтобы ее закрыть.
  - После установки диск будет распознан и индикатор **ACCESS/CHG** начнет мигать. В течение этого времени не отключайте источник питания. Не трясите камеру и не подвергайте ее сильному ударам. Это может привести к неисправности.
  - Установите переключатель режима сохранения в положение **DISC**. (только для VP-DX103(i)/DX104/DX105(i))

## режим DVD-відеокамери: перед записом

### **ВИБІР НОСІЯ ДАНИХ (лише VP-DX103(i)/DX104/DX105(i))**

Відеозаписи та фотознімки можна записувати на потрібному носії даних (DVD-диск чи картці пам'яті), тому перед початком запису чи відтворення слід вибрати потрібний носій даних. Зверніть увагу на те, що фотознімки не можна записувати на DVD-диск. DVD-диск доступний лише в режимі відео.

### **Вибір потрібного носія**

- Установіть перемикач у режимі носія на значення **DISC** або **CARD**. (**DISC** → **CARD**)
- Режим DVD-відеокамери: щоб записати відео на DVD-диск. ↗ стр. 33
- Режим цифрової камери: щоб записати відео чи фотознімок на картку пам'яті. ↗ стр. 56–57

### **ВСТАВЛЕННЯ ТА ВИЙМАННЯ ДИСКА**

- Під час вставлення диска чи закриття кришки пристрою для читання дисків не застосовуйте надмірну силу. Це може призвести до виникнення помилок в роботі.
- Не можна відкривати кришку пристрою для читання дисків під час завантаження.
- Для відеозаписів можна використовувати нові 3,5-дюймові (8 см) диски DVD-RW, DVD+RW, DVD-R чи DVD+R DL (двосторонні). Фотознімки не можна записати на DVD-диск. DVD-диск доступний лише в режимі відео.

### **Вставлення диска**

1. Посуньте перемикач **OPEN** у напрямку стрілки.
  - Кришка пристрою для читання дисків відкривається частково.
2. Обережно відкрийте кришку до кінця рукою.
3. Вставте диск у відповідний відділ. Ви почуєте клацання.
  - Сторона диска, призначена для запису, має бути повернута до внутрішньої частини DVD-відеокамери.
  - Не торкайтеся лінз зчитування.
4. Бережно натисніть на кришку пристрою для читання дисків, щоб закрити її.
  - Після вставлення диска виконується його розпізнавання, і миготить індикатор **ACCESS/CHG**. Протягом цього періоду не вимикайте живлення. Уникайте стрясів та ударів. Це може призвести до виникнення помилок в роботі.
  - Установіть перемикач у режимі носія на **DISC**. (Лише VP-DX103(i)/DX104/DX105(i))

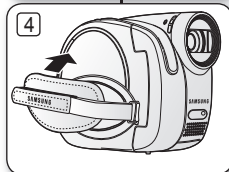
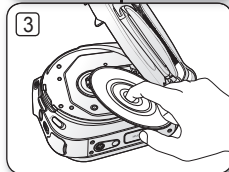
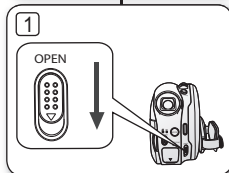
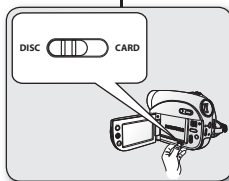





- Передвиньте ремень для захвата так, чтобы он не мешал установке или извлечению диска.
- Крышка диска может быть открыта, когда к устройству подключен адаптер сетевого питания или батарейный блок, даже при отключенном питании.



- Перемістіть притисний ремінець таким чином, щоб він не заважав вставленню чи вийманню диска.
- Кришка пристрою для читання дисків може бути відкритою, коли пристрій підключено до блока живлення чи акумуляторної батареї, навіть якщо живлення вимкнено.

### Осторожно

В данном продукте используется лазер. Использование элементов управления, настройки или выполнение процедур, не указанных в данном руководстве, может привести к возникновению опасного лазерного излучения. Не следует открывать крышки и смотреть внутрь устройства, если внутренний механизм поврежден.

### Предупреждение

Будьте осторожны, чтобы не повредить внутренний механизм.



выдвигающаяся линза

### Увага

Цей пристрій використовує лазер. Використання елементів керування чи виконання дій, не перерахованих у цьому документі, може призвести до небезпечного впливу радіації. Не відкривайте кришку та не заглядайте всередину виробу, якщо захисний механізм пошкоджено.

### Попередження

Будьте обережні, щоб не пошкодити захисний механізм.

### Использование нового диска: форматирование нового диска

Если вставлен новый диск, возможно, потребуется выполнить форматирование.

Начнется распознавание диска.

**Для диска DVD-R/+R DL:** форматирование начнется автоматически.

**Для диска DVD-RW:** отобразится меню форматирования. Выберите формат записи, видеорежим и режим VR.

Для повторного форматирования диска используйте меню "**Диск-менеджер**". ➔ стр. 50

Различия между видеорежимом и режимом VR	Видео (Видеорежим): если сессия диска закрыта, его можно воспроизвести на большинстве проигрывателей/устройств записи/дисководов DVD.
	VR (Режим VR): диск можно редактировать на DVD-видеокамере, однако воспроизведение возможно только на устройстве записи DVD, поддерживающем режим VR.

- См. стр. 8 для получения информации о совместимости диска с закрытой сессией.

**Для дисков DVD+RW:** отобразится меню форматирования. При форматировании все данные, записанные на диск, будут удалены, и диск можно будет использовать повторно.

### За умови використання нового диска: форматування нового диска

Після вставлення нового диска може виникнути потреба у форматуванні. Розпочнеться розпізнавання диска.

**Для диска DVD-R/+R DL:** форматування розпочнеться автоматично.

**Для диска DVD-RW:** з'явиться меню форматування. Виберіть формат запису: режим відео чи відеозапису.

За потреби в повторному форматуванні диска відформатуйте його в меню "**Диск-менеджер**" (**Кер. Дискон.**) ➔ стор. 50

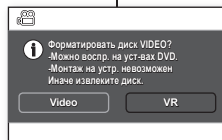

<<Когда диск DVD-RW отформатирован.>

Відмінності між режимами відео та відеозапису

Відео (режим відео): якщо диск фіналізовано, ви зможете використовувати його на більшість пристроїв для відтворення/запису/читання дисків DVD.

Відеозапис (режим відеозапису): ви можете редагувати диск на DVD-відеокамері, але відтворення можливе лише на DVD-відеокамері, яка підтримує режим відеозапису.

- Див. стор. 8, на якій наведено інформацію про сумісність фіналізованих дисків.

**Для диска DVD+RW:** з'явиться меню форматування. Форматування очищає записаний диск для повторного використання. При цьому всі дані, записані на ньому, видаляються.

# Режим DVD-відеокамери: перед началом записи

## Извлечение диска

1. Сдвиньте переключатель **OPEN** в направлении стрелки.
  - Крышка диска будет частично открыта.
2. Осторожно откройте крышку до конца вручную.
3. Извлеките диск.
  - Наклон на центральную часть диска, зафиксированного на шпинделе, возьмите диск за края и извлеките его.
4. Осторожно нажмите на крышку диска, чтобы закрыть ее.



- Функции закрытия сессии/форматирования диска недоступны при низком уровне заряда батареи (■). При закрытии сессии/форматировании DVD-диска используйте адаптер переменного тока.
- Нельзя открывать крышку диска во время загрузки. Подождите, пока не будет закончена загрузка диска.
- Не выполняйте никаких действий с переключателем **POWER** и не извлекайте карту памяти или диск во время обращения к носителю. Это может привести к повреждению диска или данных на нем.
- Когда крышка диска открыта, запись выполнять нельзя. Отображается значок и сообщение о том, что при открытой крышке диска запись невозможна.
- При использовании диска DVD+RW крышка диска открывается медленнее, чем при использовании дисков других типов. Например, если на диске записано много видеозаписей, может потребоваться более 5 минут.

## ВРЕМЯ ЗАПИСИ

### Время съемки видеоизображений

Хранен.	DVD+RW/-RW/-R	DVD+R DL
Емкость	1,4 Гб	2,6 Гб
Качес. фильма		
Супер	Прибл. 20 мин.	Прибл. 35 мин.
Высокое	Прибл. 30 мин.	Прибл. 53 мин.
Нормальное	Прибл. 60 мин.	Прибл. 106 мин.

Реальная емкость может быть меньше, поскольку часть памяти используется внутренней микропрограммой.



- Приведенные выше значения определены компанией Samsung при стандартных условиях тестирования записи. Они могут отличаться в зависимости от конкретных условий использования.
- DVD-видеокамера имеет три параметра качества для видеозаписи: **“Супер”**, **“Высокое”** и **“Нормальное”**.
- Чем выше качество записи, тем больше требуется памяти.
- Коэффициент сжатия увеличивается при снижении качества. Чем больше коэффициент сжатия, тем больше времени требуется для записи. Однако качество изображения будет ниже.
- Файлы видеоизображений, записанных на другом оборудовании, не воспроизводятся на данной DVD-видеокамере.

# Режим DVD-відеокамери: перед записом

## Виймання диска

1. Посуньте перемикач **OPEN** у напрямку стрілки.
  - Кришка пристрою для читання дисків відкривається частково.
2. Обережно відкрийте кришку до кінця рукою.
3. Вийміть диск.
  - Натискаючи центр обертового пристрою, вийміть диск, тримаючи його за краї.
4. Обережно натисніть кришку пристрою для читання диска, щоб закрити її.



- Функції фіналізації/форматування недоступні за умови низького рівня заряду батареї, про що свідчить позначка (■). Під час фіналізації/форматування DVD-диска використовуйте блок живлення.
- Під час завантаження не можна відкривати кришку пристрою для читання дисків. Дочекайтеся завершення завантаження диска.
- Не використовуйте перемикач **POWER** та не виймайте диск, поки пристрій отримує доступ до нього.
- У протилежному випадку це може призвести до пошкодження диска чи даних на ньому.
- У разі відкритої кришки пристрою для читання дисків виконати запис не можна.
- Про відсутність можливості запису свідчать піктограма та повідомлення, які відображаються на екрані за умови відкритої кришки пристрою для читання дисків.
- У разі використання диска DVD+RW відкрита кришка пристрою для читання дисків може зайняти більше часу, ніж відкриття за умови використання іншого типу диска. Якщо ж диск містить велику кількість відеозаписів, відкрита кришка може тривати більше 5 хвилин.

## ТРИВАЛІСТЬ ЗАПИСУ

### Тривалість запису відео зображень

Зберігання	DVD+RW/-RW/-R	DVD+R DL
Ємність	1,4 Гб	2,6 Гб
Якість відео		
Супервисока	Близько 20 хвилин	Близько 35 хвилин
Висока	Близько 30 хвилин	Близько 53 хвилин
Нормальна	Близько 60 хвилин	Близько 106 хвилин

Фактична ємність носія після форматування може бути меншою, оскільки частина пам'яті використовується для внутрішнього програмного забезпечення.



- Наведені вище дані визначено в тестовому середовищі Samsung, тому їх значення можуть коліватися залежно від реальних умов використання.
- DVD-відеокамера має три рівні якості для запису відео: **“Супер”** (Супервис.), **“Високе”** (Висока) та **“Нормальне”** (Нормальное).
- Що вища якість, то більший об'єм пам'яті ви використовуватиметесь.
- Коэффициент стиснення підвищується в разі встановлення більш низької якості. Що вищий коэффициент стиснення, то більше буде тривалість запису. Однак якість зображення при цьому буде нижчою.
- Файли відеозображень, записані іншим устаткуванням, не можна відтворити за допомогою цієї DVD-відеокамери.

# режим DVD-видеокамеры: запись/воспроизведение

## ЗАПИСЬ ВИДЕОИЗОБРАЖЕНИЙ

- Перед записью диска установите переключатель **режима сохранения** в положение **DISC**. (только для VP-DX103(i)/DX104/DX105(i))  
↪ стр. 30
  - Видеоизображения можно записывать, используя пульт дистанционного управления. (только для VP-DX102/DX104/DX105(i))  
↪ стр. 13
  - Данная DVD-видеокамера оснащена двумя **кнопками начала/остановки** записи. Одна из них находится на задней панели видеокамеры, другая - на ЖК-дисплее. Выберите нужную **кнопку начала/остановки** записи.
1. Включите DVD-видеокамеру.
    - Подключите источник питания к DVD-видеокамере. (батарейный блок или адаптер сетевого питания)
    - Сдвиньте переключатель **POWER** вниз, чтобы включить DVD-видеокамеру.
    - Установите переключатель **режима сохранения** в положение **DISC**. (только для VP-DX103(i)/DX104/DX105(i))  
↪ стр. 30
  2. Проверьте изображение объекта на ЖК-дисплее. (Объектив и ЖК-дисплей)
    - Установите **переключатель открытия/закрытия** объектива в положение открытия объектива (O). ↪ стр. 10
  3. Нажмите **кнопку начала/остановки** записи.
    - Отобразится индикатор записи (●) и запись начнется.
    - Чтобы остановить запись, нажмите **кнопку начала/остановки** записи еще раз.
  4. По завершении записи выключите DVD-видеокамеру.

# режим DVD-видеокамери: запись/відтворення

## ЗАПИС ВИДЕОЗОБРАЖЕНЬ

- Перед виконанням запису на диск потрібно встановити перемикач у **режимі носія** на значення **DISC**. (Лише VP-DX103(i)/DX104/DX105(i))  
↪ стр. 30
  - Запис відеозображень можна робити за допомогою дистанційного керування. (Лише VP-DX102/DX104/DX105(i))  
↪ стр. 13
  - На цій DVD-відеокамері є дві **кнопки Почати/зупинити** запис. Одна з них знаходиться на задній панелі відеокамери, а інша – на РК-дисплеї. Виберіть **кнопку Почати/зупинити** запис, яка вам більше підходить.
1. Увімкніть живлення DVD-відеокамери.
    - Під'єднайте джерело живлення до DVD-відеокамери. (Акумуляторна батарея чи блок живлення)
    - Перемістіть перемикач **POWER** вниз, щоб увімкнути DVD-відеокамеру.
    - Установіть перемикач у **режимі носія** на **DISC**. (Лише VP-DX103(i)/DX104/DX105(i))  
↪ стр. 30
  2. Перевірте дані на РК-дисплеї. (Об'єктив та РК-дисплей)
    - Установіть перемикач **Об'єktiv відкрито/закрито** в положення "відкрито" (O). ↪ стр. 10
  3. Натисніть **кнопку Почати/зупинити** запис.
    - З'явиться індикатор запису (●), після чого розпочнеться запис.
    - Знову натисніть **кнопку Почати/зупинити** запис, щоб зупинити запис.
  4. Після завершення запису вимкніть DVD-відеокамеру.

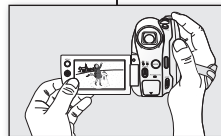
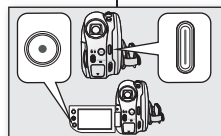
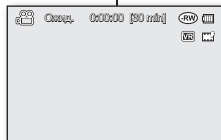

## режим DVD-видеокамеры: запись/воспроизведение



- Размер записанного изображения - 720X576.
- Закончив запись, извлеките батарейный модуль для предотвращения его разряда.
- Сведения об отображении информации на дисплее см. на стр. 22.
- Информацию о приблизительном времени записи см. на стр. 32.
- Звук записывается с помощью внутреннего стереомикрофона, расположенного на передней панели DVD-видеокамеры. Следует соблюдать осторожность, чтобы не заблокировать этот микрофон.
- Перед записью важного видео проверьте функцию записи, чтобы убедиться, что нет проблем с записью звука и изображения.
- Различные функции, доступные при записи видеоизображений. ➔ стр. 65~77
- Не выполняйте никаких действий с переключателем POWER и не извлекайте карту памяти или диск во время обращения к носителю. Это может привести к повреждению диска или данных на нем.
- Если в качестве носителя выбран диск DVD, на диски DVD-R/+RW/+R DL/-RW (видеорежим) можно записать до 253 видеоизображений, а на диски DVD-RW (режим VR) - до 999 видеоизображений.
- Когда крышка диска открыта, нельзя выполнить запись. Отображается значок и сообщение о том, что запись невозможна из-за открытой крышки диска.
- Если нажать кнопку **начала/остановки записи** во время работы с меню, DVD-видеокамера начнет запись.
- Если DVD-видеокамера выключена во время записи, снова включите ее со вставленным носителем. **Восстановление носителя будет выполнено автоматически, при этом отобразится сообщение.** При восстановлении данных не выключайте питание DVD-видеокамеры и не извлекайте носитель. Это может привести к повреждению данных или самого носителя. Восстановление данных выполняется в течение нескольких минут, однако иногда оно занимает больше времени. Во время восстановления данных используйте адаптер сетевого питания.

## режим DVD-видеокамери: запис/відтворення



- Розмір записаного відеозображення становить 720X576.
- Після завершення запису від'єднайте акумуляторну батарею, щоб запобігти зайвій витраті заряду акумулятора.
- Про відображення екранної інформації див. на стор. 22.
- Про приблизну тривалість запису див. на стор. 32.
- Звук записується за допомогою внутрішнього стереомікрофона, який знаходиться на передній панелі відеокамери. Слідкуйте за тим, щоб цей мікрофон не було заблоковано.
- Перед записом важливого відео перевірте функцію запису та з'ясуйте, чи немає проблем із записом звуку та відео.
- Різноманітні функції, доступні під час запису відео. ➔ стр. 65~77
- Не використовуйте перемикач POWER та не виймайте диск, поки пристрій отримує доступ до нього. У протилежному випадку це може призвести до пошкодження диска чи даних на ньому.
- Якщо встановити носій даних на значення DVD, можна буде створити до 253 відеозаписів на дисках DVD-R/+RW/+R DL/-RW (режим відео), а також до 999 записів на дисках DVD-RW (режим відеозапису).
- Не можна виконати запис, якщо відкрито кришку пристрою для читання дисків. За умови відкритої кришки для читання дисків відобразяться піктограма та повідомлення про неможливість запису.
- Якщо натиснути кнопку **Почати/зупинити запис** під час роботи з меню, DVD-відеокамера розпочне запис.
- **У разі вимкнення DVD-відеокамери під час виконання запису ввімкніть її знову після вставлення носія даних: буде автоматично виконано відновлення носія даних, про що відобразиться відповідне повідомлення.** Під час відновлення DVD-відеокамерою носія даних не вимикайте живлення відеокамери та не виймайте носій даних. У протилежному випадку це може призвести до пошкодження даних або самого носія даних. Відновлення даних завершується в межах кількох хвилин, але іноді цей процес може тривати довше. Під час відновлення даних використовуйте блок живлення.

## ПРОСТАЯ ЗАПИСЬ ДЛЯ НАЧИНАЮЩИХ ПОЛЬЗОВАТЕЛЕЙ (РЕЖИМ EASY.Q)

- С помощью функции EASY.Q большинство параметров DVD-видеокамеры настраиваются автоматически, что избавляет от необходимости выполнять детальные настройки.
- Для включения питания сдвиньте переключатель **POWER** вниз.
    - Установите переключатель **режима сохранения** в положение **DISC**. (только для VP-DX103(i)/DX104/DX105(i)) → стр. 30
  - Нажмите кнопку **EASY.Q**.
    - При нажатии кнопки **EASY.Q** большинство функций отключаются, а для следующих функций включается режим **"Авто"**.
      - "Режим съёмки(AE)"**, **"Баланс белого"**, **"Экспозиция"**, **"Стабилизация (DIS)"**, **"Эффект"**, **"Фокус"**, **"Затвор"**, **"Подсветка"**, **"С. Nite"** и т.д.
    - Индикатор (**EASY.Q**) и индикатор стабилизатора изображения (DIS) () появляются на экране одновременно.
  - Для записи видеоизображений нажмите кнопку **начала/остановки записи**.

### Отмена режима EASY.Q

Нажмите кнопку **EASY.Q** еще раз.

- Индикатор (**EASY.Q**) и индикатор стабилизатора изображения (DIS) () исчезнут с экрана.
- Будут установлены практически все настройки, которые были установлены до включения режима EASY.Q.
- Режим EASY.Q нельзя установить во время записи.



- Кнопки, недоступные во время работы в режиме EASY.Q.** Следующие элементы управления недоступны, так как эти элементы устанавливаются автоматически. При попытке выполнить недоступные операции на экране может появиться соответствующее сообщение ("**Отмените EASY.Q!**").
  - Кнопка **Меню, джойстик**.
- Отключите функцию EASY.Q, если требуется добавить какой-либо эффект или выполнить настройку изображений.
- Настройки режима EASY.Q сбрасываются при выключении DVD-видеокамеры.

## ЛЕГКИЙ ЗАПИС ДЛЯ ПОЧАТКІВЦІВ (РЕЖИМ EASY.Q)

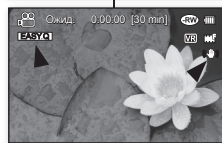
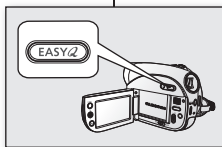

- Для использования функции EASY.Q большинство параметров DVD-видеокамеры настраиваются автоматически, что упрощает потребность в выполнении дополнительных настроек.
- Посуньте переключатель **POWER** вниз, чтобы увімкнути живлення.
    - Установите переключатель **режимы носия** на **DISC**. (Лише VP-DX103(i)/DX104/DX105(i)) → стр. 30
  - Нажмите кнопку **EASY.Q**.
    - У разі натискання кнопки **EASY.Q** більшість функцій буде вимкнено, а нижченаведені функції буде встановлено на **"Авто"**.
      - "Режим съёмки(AE)"** (Режим зйомки (AE)), **"Баланс белого"** (Баланс біл.), **"Экспозиция"** (Експозиція), **"Стабилизация (DIS)"** (Стаб-ція зобр.(DIS)), **"Эффект"** (Циф. Ефекти), **"Фокус"** (Фокусування), **"Затвор"** (Затвор), **"Подсветка"** (Задн. підсвіч.), **"С. Nite"** тощо.
    - Одночасно на екрані з'являються індикатори (**EASY.Q**) і **"Стабілізація зображення"** (DIS) ()
  - Щоб почати запис, натисніть кнопку **Почати/зупинити запис**.

### Щоб скасувати режим EASY.Q

Знову натисніть кнопку **EASY.Q**.

- З екрана зникають індикатори (**EASY.Q**) і **"Стабілізація зображення"** (DIS) ()
- Майже всі параметри повернуться до значень, встановлених перед активацією режиму EASY.Q.
- Під час запису скасувати режим EASY.Q не можна.



- Недоступні кнопки під час роботи в режимі EASY.Q** Нижченаведені засоби керування будуть недоступними, тому що вони налаштовуються автоматично. Під час спроби виконання неприпустимих операцій може з'явитися відповідне повідомлення ("**Отмените Easy.Q!**" (**Відмініть EASY.Q!**)).
  - Кнопка **Меню, джойстик**.
- Якщо вам потрібно додати будь-який ефект або параметр до зображень, вимкніть функцію EASY.Q.
- У разі вимкнення DVD-відеокамери параметри режиму EASY.Q скидаються.

## режим DVD-видеокамеры: запись/воспроизведение

### СЪЕМКА ФОТОГРАФИЙ ПРИ ВОСПРОИЗВЕДЕНИИ ВИДЕОИЗОБРАЖЕНИЙ (только для VP-DX103(i)/DX104/ DX105(i))

- Эта функция доступна только в режиме воспроизведения. ↪ стр. 21
  - Если нажать кнопку **PHOTO** во время воспроизведения, воспроизведение будет остановлено и текущий кадр видео будет сохранен на карту памяти.
1. Переместите переключатель **POWER** вниз для включения питания и установите переключатель **режима сохранения** в положение **DISC**.
    - Нажмите кнопку **MODE** для установки режима воспроизведения. ↪ стр. 21
    - Отображается экран эскизного указателя.
  2. С помощью **джойстика** выберите нужное видеоизображение.
    - Чтобы изменить страницу эскизов, переместите **джойстик** вниз для выделения ряда страниц, затем переместите **джойстик** вправо или влево для выбора страницы.
  3. Нажмите **джойстик**.  
Выбранный файл отобразится во весь экран, и его воспроизведение начнется автоматически.
  4. Нажмите кнопку **PHOTO** в нужной точке.
    - Будет слышен звук затвора. Во время записи фотографии отображается сообщение “**Фотосъемка**”.



- Фотографии, сделанные на основе видеоизображений, сохраняются на носителе в формате 800x600.

## режим DVD-видеокамеры: запись/відтворення

### ФОТОГРАФІЯ КАДРУ ВІДЕОЗАПИСУ (лише VP-DX103(i)/DX104/DX105(i))

- Ця функція працює лише в режимі відтворення. ↪ стор. 21
  - У разі натискання кнопки **PHOTO** під час відтворення воно буде призупинено, і на картку пам'яті буде збережено один поточний кадр цього відеозапису.
1. Посуньте перемикач **POWER** вниз, щоб увімкнути живлення та встановити перемикач у режимі носія на **DISC**.
    - Натисніть кнопку **MODE**, щоб установити режим відтворення. ↪ стор. 21
    - З'явиться вікно зі списком піктограм зображень.
  2. Використайте **джойстик**, щоб вибрати потрібний відеозапис.
    - Щоб змінити поточну сторінку піктограм, перемістіть **джойстик** униз, щоб виділити смугу на сторінці, після чого переміщайте **джойстик** управо чи вліво, щоб вибрати сторінку.
  3. Натисніть **джойстик**.  
Вибраний файл з'явиться на екрані, і автоматично почнеться відтворення.
  4. Натисніть кнопку **PHOTO** в потрібний момент відеозапису.
    - Пролунає сигнал затвора. Фотографію буде записано на картку пам'яті, а на екрані з'явиться повідомлення “**Фотосъемка**” (**Фотозйомка**).



- Нерухоми зображення, створені з відеозапису на носії даних, зберігаються у форматі 800x600.

## ЗУММИРОВАНИЕ

Используйте функцию зума для съемки крупным планом или широкоугольной записи. Данная DVD-видеокамера позволяет выполнять запись с использованием оптического зума 34x и цифрового зума 1200x.

- Регулятор зума расположен на верхней панели видеокамеры.
- Для зуммирования можно также перемещать **джойстик (W/T)** вверх или вниз.

### Увеличение

Передвиньте регулятор зума в направлении символа **T** (телеобъектив).

### Уменьшение

Передвиньте регулятор зума в направлении символа **W** (широкоугольный).

- Чем дальше передвинуть регулятор зума, тем быстрее выполнится увеличение.
  - Увеличение со степенью более 34x выполняется путем цифровой обработки изображения, и поэтому называется цифровым зумом. Цифровой зум доступен до значения 1200x.
- Установите для параметра **"Цифровое зум"** нужное значение. ➔ стр. 76
- В режиме видео можно задать для цифрового зума значение до 1200x.



- Держите палец на регуляторе зума. Если убрать палец с регулятора зума, может записаться звук срабатывания этого регулятора.
- Минимально возможное расстояние между видеокамерой и объектом, когда поддерживается четкая фокусировка, составляет приблизительно 1 см (прибл. 0,39 дюйма) для широкоугольной записи и 50 см (прибл. 19,68 дюйма) для режима телефото.
- Во время увеличения фокус изменится после выполнения ручной фокусировки. Перед ручной фокусировкой выполните автоматическую фокусировку или выберите новую сцену, увеличив ее. ➔ стр. 70
- При оптическом зуме качество видео сохраняется, а при цифровом - может снизиться.

## ТРАНСФОКАЦИЯ

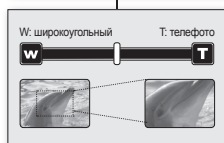
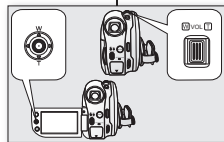

Функция трансфокации используется для записи зблизька чи з широким кутом. Ця DVD-відеокамера дозволяє записувати відео з оптичною трансфокацією до 34x і цифрову трансфокацією з 1200x.

- Важіль трансфокації розташований у верхній частині відеокамери.
- Ви також можете скористатися функцією трансфокації, перемістивши **джойстик (W/T)** угору чи вниз.

### Наближення

Посуньте важіль трансфокації в напрямку букви **T** (телефотографія).

### Віддалення

Посуньте важіль трансфокації в напрямку букви **W** (широкий кут).

- Що далі ви перемістите важіль трансфокації, то швидше діє трансфокація.
  - Збільшення більше 34x виконується через цифрову обробку зображення, тому й називається "цифровою трансфокацією". Цифрова трансфокація можлива до значення 1200x.
- Установіть **"Цифрове зум"** (Циф.трансф.) на потрібне значення. ➔ стор. 76
- У режимі відеозапису можна встановити цифрову трансфокацію максимум до 1200x.



- Не знімайте палець із важеля трансфокації. Якщо зняти палець із важеля трансфокації, може бути записано звук цієї дії.
- Мінімально можлива відстань між відеокамерою й об'єктом зйомки зі збереганням чіткого фокуса становить 1 см (близько 0,39 дюйма) для широкого кута та 50 см (близько 19,68 дюйма) для телефотографії.
- Після ручного фокусування під час масштабування воно змінюється. Виконайте автоматичне фокусування чи захопіть потрібний кадр за допомогою масштабування перед тим, як виконувати ручне фокусування. ➔ стор. 70
- Оптична трансфокація зберігає якість зображення, а в разі використання цифрової трансфокації якість зображення може погіршитися.

# режим DVD-видеокамеры: запись/воспроизведение

## ВОСПРОИЗВЕДЕНИЕ ВИДЕОИЗОБРАЖЕНИЙ

- Эта функция работает только в режиме воспроизведения.  
↪ стр. 21
  - You can switch to the воспроизведения, нажав кнопку **MODE**.
  - Можно быстро найти необходимое видео с помощью эскизных указателей.
  - Используйте кнопки пульта дистанционного управления, отвечающие за воспроизведение. (только для VP-DX102/DX104/DX105(i)) ↪ стр. 13
1. Переместите переключатель **POWER** вниз для включения питания и откройте ЖК-дисплей.
    - Установите переключатель **режима сохранения** в положение **DISC**. (только VP-DX103(i)/DX104/DX105(i)) ↪ стр. 30
    - Настройте яркость и цвет ЖК-дисплея. ↪ стр. 79
  2. Нажмите кнопку **MODE** для установки режима воспроизведения.
    - Появится эскизный указатель. Выделенный эскиз относится к последнему созданному или воспроизведенному файлу.
    - Чтобы изменить страницу эскизов, переместите **джойстик** вниз для выделения ряда страниц, затем переместите **джойстик** вправо или влево для выбора страницы.
  3. Переместите **джойстик** для выбора необходимого видеоизображения, затем нажмите **джойстик**.
    - Выбранный файл отобразится во весь экран, и его воспроизведение начнется автоматически.
    - Чтобы остановить воспроизведение, переместите **джойстик** вниз.
-  • Нажмите кнопку **дисплея** (□) для включения и выключения отображения экранных индикаторов.
- В зависимости от объема воспроизводимых данных может потребоваться некоторое время для отображения воспроизводимого видео.
  - Видео, отредактированное с помощью компьютера, может не отображаться на DVD-видеокамере.
  - Видео, записанное на другой видеокамере, может не воспроизводиться на этой DVD-видеокамере.

# режим DVD-видеокамеры: запись/відтворення

## ВІДТВОРЕННЯ ВІДЕОІЗОБРАЖЕНЬ

- Эта функция работает только в режиме воспроизведения. ↪ стр. 21
  - Ви можете перейти до режиму відтворення за допомогою кнопки **MODE**.
  - За допомогою списку піктограм можна швидко знайти потрібне відеозображення.
  - Використовуйте кнопки відтворення на пульті дистанційного керування. (Лише VP-DX102/DX104/DX105(i)) ↪ стр. 13
1. Посуньте перемикач **POWER** вниз, щоб увімкнути живлення, і відкрийте РК-дисплей.
    - Установіть перемикач **у режимі носія на DISC**. (Лише VP-DX103(i)/DX104/DX105(i)) ↪ стр. 30
    - Налаштуйте яскравість або передачу кольорів РК-дисплея. ↪ стр. 79
  2. Натисніть кнопку **MODE**, щоб установити режим відтворення.
    - З'явиться список піктограм. Останній створений або відтворений файл буде виділено.
    - Щоб змінити поточну сторінку піктограм, перемістіть **джойстик** униз, щоб виділити смугу на сторінці, після чого перемістіть **джойстик** управо чи вліво, щоб вибрати сторінку.
  3. Використайте **джойстик**, щоб вибрати потрібний відеозапис, після чого натисніть **джойстик**.
    - Вибраний файл з'явиться на екрані, і автоматично почнеться відтворення.
    - Щоб зупинити відтворення, перемістіть **джойстик** униз.
-  • Натисніть кнопку **Дисплей** (□), щоб увімкнути чи вимкнути функцію екранного меню.
- Відповідно до об'єму даних, які буде відтворено, поява зображення може зайняти певний час.
  - Відеозаписи, відредаговані на ПК, можуть не відтворюватися на цій DVD-відеокамері.
  - Відео, записане іншою відеокамерою, може не відтворитися на цій DVD-відеокамері.

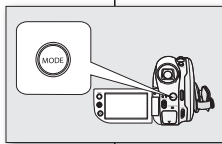



## Регулировка громкости

- Во время воспроизведения можно регулировать громкость с помощью регулятора звука.
- Записываемый звук можно слышать из встроенного громкоговорителя.
- Можно настроить уровень громкости от 0 до 19.



Если закрыть ЖК-дисплей во время воспроизведения, звук из громкоговорителя слышен не будет.

## Различные операции воспроизведения

### Воспроизведение/пауза/остановка

- При нажатии **джойстика** функции воспроизведения и паузы переключаются.
- Переместите **джойстик** вниз, чтобы остановить воспроизведение.
- Эту операцию можно выполнить с помощью пульта дистанционного управления (C/C). (только для VP-DX102/DX104/DX105(i))

### Поиск при воспроизведении

- Переместите **джойстик** влево или вправо и удерживайте во время воспроизведения.
  - RPS (Поиск назад) со скоростью:  $x2 \rightarrow x16 \rightarrow x2$
  - FPS (Поиск назад) со скоростью:  $x2 \rightarrow x16 \rightarrow x2$
- Чтобы возобновить обычное воспроизведение, нажмите **джойстик**.
- Эту операцию можно выполнить с помощью пульта дистанционного управления (C/C). (только для VP-DX102/DX104/DX105(i))

### Воспроизведение с пропуском

- Переместите **джойстик** вправо или влево во время воспроизведения.
  - Если переместить **джойстик** влево в течение 3 секунд после начала воспроизведения видеозаписи, будет воспроизводиться предыдущее изображение.
  - Если переместить **джойстик** влево спустя 3 секунды после начала воспроизведения видеозаписи, текущее изображение будет воспроизводиться с начала.
  - Если переместить **джойстик** вправо, будет воспроизводиться следующее изображение.
- Эту операцию можно выполнить с помощью пульта дистанционного управления (C/C). (только для VP-DX102/DX104/DX105(i))

### Замедленное воспроизведение

- Приостановите воспроизведение, нажав **джойстик**, затем переместите его вправо или влево. Видеозапись будет воспроизводиться в направлении вперед или в обратном направлении со скоростью 1/2x.
- Чтобы возобновить обычное воспроизведение, нажмите **джойстик**.
- Замедленное воспроизведение будет длиться 3 минуты.
- Эту операцию можно выполнить с помощью пульта дистанционного управления (C). (только для VP-DX102/DX104/DX105(i))
- При нажатии кнопки (C) или (C) на пульте дистанционного управления во время замедленного воспроизведения начнется замедленное воспроизведение в обратном или прямом направлении. (только для VP-DX102/DX104/DX105(i))

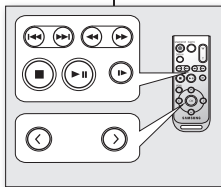

<только для VP-DX102/DX104/DX105(i)>

## Налаштування гучності

- Ви можете контролювати гучність під час відтворення за допомогою важеля трансфокції/налаштування гучності
- Ви можете контролювати гучність під час відтворення за допомогою важеля трансфокції.
- Записаний звук можна почути із вбудованого динаміка.
- Рівень гучності можна встановити на значення від 0 до 19.



Якщо закрити РК-дисплей під час відтворення, звук із динаміка не буде чути.

## Різні дії під час відтворення

### Відтворення/пауза/стоп

- Перехід між функціями відтворення та паузи здійснюється за допомогою натискання **джойстика**.
- Перемістіть **джойстик** вниз, щоб зупинити відтворення.
- Цю операцію можна виконати за допомогою пульта дистанційного керування (C/C). (Лише VP-DX102/DX104/DX105(i))

### Пошук

- Переміщайте **джойстик** управо чи вліво і утримуйте його під час відтворення.
  - Швидкість RPS (зворотний пошук):  $x2 \rightarrow x16 \rightarrow x2$
  - Швидкість FPS (пошук у напрямку вперед):  $x2 \rightarrow x16 \rightarrow x2$
- Щоб відновити нормальний режим відтворення, натисніть **джойстик**.
- Цю операцію можна виконати за допомогою пульта дистанційного керування (C/C). (Лише VP-DX102/DX104/DX105(i))

### Відтворення із пропуском

- Переміщайте **джойстик** управо чи вліво під час відтворення.
  - У разі переміщення **джойстика** вліво в межах 3 секунд із початку відтворення відеозапису буде відтворено попередній запис.
  - У разі переміщення **джойстика** вліво після 3 секунд відтворення відеозапису поточний запис буде відтворено з початку.
  - У разі переміщення **джойстика** вправо буде відтворено наступний відеозапис.
- Цю операцію можна виконати за допомогою пульта дистанційного керування (C/C). (Лише VP-DX102/DX104/DX105(i))

### Сповільнене відтворення

- Можна призупинити відтворення, натиснувши **джойстик**, а потім перемістивши **джойстик** управо чи вліво. Відеозапис відтвориться в напрямку вперед або назад зі швидкістю 1/2x.
- Щоб відновити нормальний режим відтворення, натисніть **джойстик**.
- Сповільнене відтворення триває 3 хвилини.
- Цю ж операцію можна виконати за допомогою пульта дистанційного керування (C). (Лише VP-DX102/DX104/DX105(i))
- У разі натискання кнопки (C) чи (C) на пульті дистанційного керування в режимі сповільненого відтворення виконуються повільне відтворення запису назад або вперед. (Лише VP-DX102/DX104/DX105(i))

# режим DVD-видеокамеры: редактирование видеоизображения

## УДАЛЕНИЕ ИЗОБРАЖЕНИЙ



- Эта функция доступна только в режиме воспроизведения.
  - Можно удалить ненужные видеоизображения, записанные на диск.
  - Эту функцию можно использовать только для диска DVD-RW (режим VR).
  - Удаленное изображение восстановить невозможно.
1. Для включения питания передвиньте переключатель **POWER** вниз.
    - Установите переключатель **режима сохранения** в положение **DISC**. ↖ стр. 30
  2. Нажмите кнопку **MODE** для установки режима воспроизведения.
    - Появится эскизный указатель.
  3. Нажмите кнопку **MENU**.
  4. Переместите **джойстик** вправо или влево, чтобы выбрать параметр **"Удалить"**.
  5. Переместите **джойстик** вверх или вниз, чтобы выбрать необходимый параметр (**"Выбрать файл"** или **"Выбр. все"**), затем нажмите **джойстик**.
    - **"Выбрать файл"**: удаление отдельного изображения.
      - Чтобы удалить отдельное изображение, используйте **джойстик** для выбора изображения, которое необходимо удалить. На выбранных изображениях отобразится индикатор (☞).
      - При нажатии **джойстика** будут переключаться эскизы, выбираемые для удаления (на изображении появится индикатор (☞) или нет (индикатор (☞) удаляется с изображения). Переместите **джойстик** вверх, чтобы выбрать параметр **"Выполнить"**, затем нажмите **джойстик**.
    - **"Выбр. все"**: удаление всех изображений.
      - Переместите **джойстик** вверх, чтобы выбрать **"Выполнить"**, затем нажмите **джойстик**.
  6. Появится сообщение, соответствующее выбранному параметру. Переместите **джойстик** вправо или влево, чтобы выбрать параметр **"Да"**, затем нажмите **джойстик**.
    - После выполнения всех процедур выбранные изображения будут удалены. (Соответственно, удаленные файлы исчезнут из списка воспроизведения. ↖ стр. 45)

# режим DVD-видеокамеры: редагування відеозаписів

## ВИДАЛЕННЯ ЗОБРАЖЕНЬ



- Эта функция работает только в режиме воспроизведения.
  - Непотребные видеоизображения можно удалить с карты памяти.
  - Эта функция работает только за использования диска DVD-RW (режим видеозаписи).
  - Удаленные изображения восстановить не можна.
1. Поставьте переключатель **POWER** вниз, щоб увімкнути живлення.
    - Установите переключатель в **режим носителя на DISC**. ↖ стр. 30
  2. Нажмите кнопку **MODE**, щоб встановити режим відтворення.
    - З'явиться список піктограм.
  3. Нажмите кнопку **MENU**.
  4. Переместите **джойстик** влево или вправо, чтобы выбрать **"Удалить"** (**Видал.**).
  5. Переместите **джойстик** вверх или вниз, чтобы выбрать необходимую опцию (**"Выбрать файл"** (**Вибр. файл**) или **"Выбр. все"** (**Вибр.все**)), після чого натисніть **джойстик**.
    - **"Выбрать файл"** (**Вибр. файл**): видалення окремих зображень.
      - Щоб видалити окреме зображення, скористайтесь **джойстиком**, щоб вибрати зображення, яке потрібно видалити. На выбранных зображеннях з'явиться индикатор (☞).
      - За натискання **джойстика** здійснюється перехід між відображення піктограм зображення, выбраних для видалення (на піктограмі з'явиться индикатор (☞), і зняттям цього відображення (индикатор на піктограмі зникає ☞). Перемістіть **джойстик** вгору, щоб вибрати **"Выполнить"** (**Виконати**)), після чого натисніть **джойстик**.
    - **"Выбр. все"** (**Вибр.все**): видалення всіх зображень.
      - Перемістіть **джойстик** угору, щоб вибрати **"Выполнить"** (**Виконати**)), після чого натисніть **джойстик**.
  6. Відповідно до вибраної опції з'явиться повідомлення. Перемістіть **джойстик** вправо чи влево, щоб вибрати **"Да"** (**Так**)), після чого натисніть **джойстик**.
    - Після завершення вибрано зображення буде видалено. (Відповідно видалені файли буде видалено і зі списку відтворення. ↖ стр. 45)

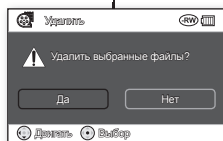
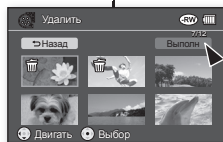
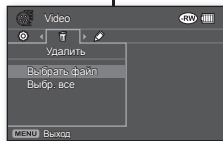

## УДАЛЕНИЕ ЧАСТИ ВИДЕОИЗОБРАЖЕНИЯ (ЧАСТИЧНОЕ УДАЛЕНИЕ)



- Эта функция работает только в режиме воспроизведения. ↗ стр. 21
  - Установите переключатель **режима сохранения** в положение **DISC** (только для VP-DX103(i)/DX104//DX105(i)) ↗ стр. 30
  - Видеоизображение может быть частично удалено.
1. Нажмите кнопку **MENU**, затем переместите **джойстик** вправо или влево, чтобы выбрать параметр **"Редактирование"**.
  2. Нажмите **джойстик**, чтобы выбрать параметр **"Удалить часть"**.
  3. Используйте **джойстик** для выбора необходимого видеоизображения, затем нажмите **джойстик**.
    - Выбранный файл отобразится во весь экран в режиме паузы.
    - Для возврата используйте **джойстик**, чтобы выбрать параметр **"Назад"**, затем нажмите **джойстик**.
  4. Переместите **джойстик** вправо для воспроизведения видеоизображения.
  5. Нажмите **джойстик** в начальной точке удаления.
    - Начальная точка удаления будет отмечена значком "▼".
  6. Переместите **джойстик** вправо, чтобы найти конечную точку удаления. Нажмите **джойстик**.
    - Конечная точка удаления будет отмечена значком "▼".
  7. Нажмите **джойстик**, чтобы удалить выбранную часть.
    - Появится сообщение **"Частично удалить? Выбранная часть файла будет удалена."**
  8. Переместите **джойстик** влево, чтобы выбрать параметр **"Да"**, затем нажмите **джойстик**.
    - Выбранная часть видеоизображения будет удалена.



- Не извлекайте батарейный блок или адаптер переменного тока во время частичного удаления. Файл может быть поврежден.
- Удаленную часть видеоизображения восстановить нельзя.
- Частичное удаление невозможно выполнить, если запись выполняется менее 3 секунд.
- Функция частичного удаления не может быть использована для отрезка видеоизображения продолжительностью менее 3 секунд, а также для отрезка оставшегося времени продолжительностью менее 3 секунд.
- При выполнении частичного удаления соответствующие видеоизображения в списке воспроизведения также частично удаляются.

## ВИДАЛЕННЯ ЧАСТИНИ ВІДЕОЗАПИСУ (ЧАСТКОВЕ ВИДАЛЕННЯ)



- Ця функція працює лише в режимі відтворення. ↗ стр. 21
  - Установіть перемикач у **режимі носія** на **DISC**. (лише VP-DX103(i)/DX104/DX105(i)) ↗ стр. 30
  - Можна виконати часткове видалення відеозапису.
1. Натисніть кнопку **MENU**, після чого перемістіть **джойстик** вправо чи вліво, щоб вибрати **"Редактирування"** (**Редагування**).
  2. Натисніть **джойстик**, щоб вибрати **"Удалить часть"** (**Част. видал.**).
  3. Використайте **джойстик**, щоб вибрати потрібний відеозапис, після чого натисніть **джойстик**.
    - На екрані з'явиться призупинений вибраний файл.
    - Щоб повернутися, скористайтеся **джойстиком**, щоб вибрати **"Назад"**, після чого натисніть **джойстик**.
  4. Перемістіть **джойстик** вправо, щоб відтворити відеозапис.
  5. Натисніть **джойстик** на фрагменті, з якого потрібно розпочати видалення.
    - Початкову точку видалення буде позначено "▼."
  6. Перемістіть **джойстик** вправо, щоб перейти до кінцевої точки видалення. Натисніть **джойстик**.
    - Кінцеву точку видалення буде позначено "▼."
  7. Натисніть **джойстик**, щоб видалити вибрану частину.
    - З'явиться повідомлення **"Частично удалить?n Выбранная часть файлаnбудет удалена."** (**Частково видалити?nВидалитись вибрана частина файлу**).
  8. Перемістіть **джойстик** вліво, щоб вибрати **"Да"** (**Так**), після чого натисніть **джойстик**.
    - Буде видалено вибраний фрагмент відеозапису.



- Під час виконання часткового видалення не виймайте акумуляторну батарею чи блок живлення. Це може призвести до пошкодження файлу.
- Видалений фрагмент відеозапису відновити не можна.
- Функція часткового видалення недоступна, якщо тривалість запису становить менше 3 секунд.
- Часткове видалення недоступне в межах уривку відеозапису тривалістю 3 секунди, а також в межах уривку, тривалість до завершення якого складає 3 секунди.
- Якщо виконється часткове видалення, пов'язані відеозаписи в списку відтворення частково видаляться.

# режим DVD-видеокамеры: редактирование видеоизображения

## СПИСОК ВОСПРОИЗВЕДЕНИЯ



### Что такое список воспроизведения?

- Можно создать список воспроизведения на том же диске, собрав любимые сцены из записанных видеоизображений. При создании или удалении списка воспроизведения исходное видеоизображение удалено не будет. Добавление или удаление видеоизображений из списка воспроизведения никак не отображается на исходных видеоизображениях.
- Эту функцию можно использовать только для диска DVD-RW (режим VR). Прежде чем выполнять запись, требуется установить для диска DVD-RW режим VR. → стр. 50

**Пример.** На диск DVD записано несколько сцен. Требуется сохранить исходную запись, однако, кроме этого, требуется создать список любимых сцен.

В этом случае можно создать список воспроизведения, выбрав для него любимые сцены, не изменяя исходную запись.

# режим DVD-видеокамери: редагування відеозаписів

## СПИСОК ВІДТВОРЕННЯ



### Інформація про список відтворення

- Ви можете створити список відтворення на тому самому диску, вибравши свої улюблені епізоди в записаних відеозаписах. Під час створення чи видалення списку відтворення початкові файли не видаляються. Додавання чи видалення відеозаписів зі списку відтворення не впливає на початкові записи.
- Ця функція працює лише за використання диска DVD-RW (режим відеозапису). Перед записом потрібно відформатувати диск DVD-RW у режим відеозапису. → стор. 50

**Приклад:** ви записали кілька епізодів на DVD-диск. Вам потрібно зберегти оригінал запису, але ви також хочете створити збірку, зібравши свої улюблені епізоди до купи.

У такому випадку ви можете створити список відтворення, вибравши свої улюблені епізоди та не змінюючи початкові записи.



Список  
воспроизведения



## Создание списка воспроизведения

- Эта функция работает только в режиме воспроизведения.
- Установите переключатель **режима сохранения** в положение **DISC**. (только для VP-DX103(i)/DX104/DX105(i)) → стр. 30
- Можно создать список воспроизведения, состав любимые записанные видеозаписания.
- Можно создать только один список воспроизведения.

1. Переместите **джойстик** для выбора вкладки списка воспроизведения ( $\square$ ) в эскижном указателе.
  - Появится эскизный указатель списка воспроизведения.
2. Нажмите кнопку **MENU**, затем переместите **джойстик** вправо или влево, чтобы выбрать **"Редактирование"**.
3. Переместите **джойстик** вверх или вниз, чтобы выбрать параметр **"Добавить"**, затем нажмите **джойстик**.
4. Используйте **джойстик**, чтобы выбрать видеозаписания, которые требуется добавить в список воспроизведения.
  - На выбранных видеозаписаниях отобразится индикатор (✓).
  - При нажатии **джойстика** будут переключаться эскизы видеозаписаний, выбираемые для создания списка воспроизведения (на изображении появится индикатор (✓) или нет (индикатор (✓) удаляется с изображения).
  - Для возврата используйте **джойстик**, чтобы выбрать параметр **"Назад"**, затем нажмите **джойстик**.
5. Используйте **джойстик**, чтобы выбрать параметр **"Выполнить"**, затем нажмите **джойстик**.
  - Появится сообщение **"Добавить выбранные файлы к списку воспроизведения?"**.
6. Переместите **джойстик** вправо или влево, чтобы выбрать **"Да"**, затем нажмите **джойстик**.
  - Выбранные файлы добавляются в список воспроизведения.
  - Воспроизведение списка можно выполнить аналогично воспроизведению видеозаписания. → стр. 38



- Если на диске недостаточно свободного места, удалите ненужные видеозаписания.
- Список воспроизведения может включать до 64 видеозаписаний.
- При воспроизведении списка воспроизведения счетчик представляет собой общий счетчик списка воспроизведения.
- Для возврата к эскижному указателю видеозаписаний используйте **джойстик**, чтобы выбрать вкладку воспроизведения (☰).

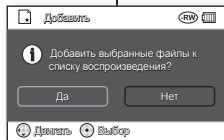
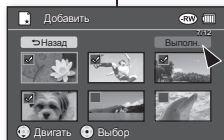
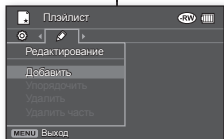

## Створення списку відтворення

- Ця функція працює лише в режимі відтворення.
- Установіть перемикач у **режимі носія** на **DISC**. (лише VP-DX103(i)/DX104/DX105(i)) → стр. 30
- Ви можете створити список відтворення, вибравши з переліку свої улюблені записи відео.
- Можна створити лише один список відтворення.

1. Перемістіть **джойстик**, щоб вибрати ярлик списку відтворення ( $\square$ ) у вигляді списку піктограм.
  - З'явиться вигляд піктограм списку відтворення.
2. Натисніть кнопку **MENU**, після чого перемістіть **джойстик** вправо чи вліво, щоб вибрати **"Редактирование"** (Редагування).
3. Перемістіть **джойстик** угору чи вниз, щоб вибрати **"Добавить"** (Додати), після чого натисніть **джойстик**.
4. Скористайтеся **джойстиком**, щоб вибрати відеозаписи, які потрібно додати до списку відтворення.
  - На піктограмах вибраних відеозаписів з'явиться індикатор (✓).
  - Натискання **джойстика** здійснює перехід між вибором піктограми відеозапису для створення списку відтворення (на піктограмі з'явиться індикатор (✓) та скасуванням цього вибору (індикатор (✓) на піктограмі зникає).
  - Щоб повернутися, скористайтеся **джойстиком**, щоб вибрати **"Назад"**, після чого натисніть **джойстик**.
5. Скористайтеся **джойстиком**, щоб вибрати **"Выполнить"** (Виконати), після чого натисніть **джойстик**.
  - З'явиться повідомлення **"Добавить выбранные файлы к списку воспроизведения?"** (Додати вказані файли до списку відтворення?).
6. Перемістіть **джойстик** угору чи вліво, щоб вибрати **"Да"** (Так), після чого натисніть **джойстик**.
  - Вибрані файли буде додано до списку відтворення.
  - Відтворення списку виконуються так само, як і відтворення окремого відеозапису. → стр. 38



- Якщо на диску недостатньо вільного місця, потрібно видалити непотрібні відеозаписи.
- До списку відтворення можна додати до 64 відеозаписів.
- Під час відтворення списку лічильник посилається на загальний лічильник списку.
- Щоб повернутися до вигляду списку піктограм відеозаписів, скористайтеся **джойстиком**, щоб вибрати вкладку відтворення (☰).

## режим DVD-видеокамеры: редактирование видеоизображения

### Установка порядка видеоизображений в списке воспроизведения

- Эта функция работает только в режиме воспроизведения.
  - Установите переключатель **режима сохранения** в положение **DISC** (только для VP-DX103(i) /DX104/ DX105(i)) —стр. 30
  - Можно упорядочить видеоизображения в списке воспроизведения, переместив их в нужное положение.
1. Переместите **джойстик** для выбора вкладки списка воспроизведения (**[D]**) в эскизном указателе.
    - Появится эскизный указатель списка воспроизведения.
  2. Нажмите кнопку **MENU**, затем переместите **джойстик** вправо или влево, чтобы выбрать **"Редактирование"**.
  3. Переместите **джойстик** вверх или вниз для выбора параметра **"Упорядочить"**, затем нажмите **джойстик**.
  4. Используйте **джойстик**, чтобы выбрать видеоизображения, которые требуется упорядочить.
    - На выбранном видеоизображении отобразится индикатор (✓).
    - При нажатии **джойстика** будет выполняться переключение между режимом выбора эскиза видеоизображений, для упорядочения списка воспроизведения (на изображении появится индикатор (✓)) и отменой этого режима (индикатор (✓) удаляется с изображения).
    - Рядом с выбранным видеоизображением также появится полоса.
  5. Переместите **джойстик**, чтобы выбрать необходимое положение, затем нажмите **джойстик**.
    - Выбранный файл будет перемещен в требуемое положение.
    - Для возврата используйте **джойстик**, чтобы выбрать **"Назад"**, затем нажмите **джойстик**.
  6. Для выполнения используйте **джойстик**, чтобы выбрать параметр **"Выполнить"**, затем нажмите **джойстик**.
    - Появится сообщение **"Монтировать выбранные файлы в этом порядке?"**.
  7. Переместите **джойстик** вправо или влево, чтобы выбрать **"Да"**, затем нажмите **джойстик**.
    - Выбранные файлы можно упорядочить в выбранное положение.

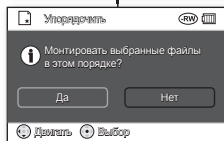
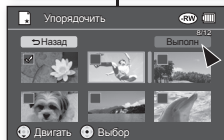
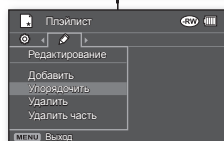

## режим DVD-видеокамери: редагування відеозаписів

### Упорядкування відеофайлів у списку відтворення

- Ця функція працює лише в режимі відтворення.
  - Установіть перемикач у **режимі носія** на **DISC** (лише VP-DX103(i) /DX104/DX105(i)) —стр. 30
  - Можна впорядкувати відеозаписи в межах списку відтворення, переміщуючи їх до потрібної позиції.
1. Перемістіть **джойстик**, щоб вибрати ярлик списку відтворення (**[D]**) у вигляді списку піктограм.
    - З'явиться вигляд піктограм списку відтворення.
  2. Натисніть кнопку **MENU**, після чого перемістіть **джойстик** вправо чи вліво, щоб вибрати **"Редагування"** (**Редагування**).
  3. Перемістіть **джойстик** угору чи вниз, щоб вибрати **"Упорядкувати"** (**Упорядк.**), після чого натисніть **джойстик**.
  4. Скористайтеся **джойстиком**, щоб вибрати відеозаписи, які потрібно впорядкувати.
    - На піктограмі вибраного відеозапису з'явиться індикатор (✓).
    - Натискання **джойстика** здійснює перехід між піктограмою відеозображення, вибраного для упорядкування в межах списку відтворення (індикатор (✓) з'явиться на зображенні), або виконує зворотну дію (індикатор (✓) зникає із зображення).
    - Також біля вибраного відеозапису також з'явиться смуга з повзунком.
  5. Перемістіть **джойстик**, щоб вибрати потрібну позицію, після чого натисніть **джойстик**.
    - Вибраний файл буде перенесено до потрібної позиції.
    - Щоб повернутися, скористайтеся **джойстиком**, щоб вибрати **"Назад"**, після чого натисніть **джойстик**.
  6. Щоб виконати цю операцію, скористайтеся **джойстиком**, щоб вибрати **"Виконати"** (**Виконати**), після чого натисніть **джойстик**.
    - З'явиться повідомлення **"Монтировать выбранные файлы в этом порядке?"** (**Впорядкувати вибрані файли у цьому порядку?**).
  7. Перемістіть **джойстик** угору чи вліво, щоб вибрати **"Да"** (**Так**), після чого натисніть **джойстик**.
    - Вибрані файли буде перенесено до вибраної позиції.

## Удаление видеоизображений из списка воспроизведения

- Эта функция работает только в режиме воспроизведения.
  - Установите переключатель **режима сохранения** в положение **DISC**. (только для VP-DX103(i)/DX104/DX105(i)) ↪ стр. 30
  - Ненужные видеоизображения можно удалять из списка воспроизведения.
1. Переместите **джойстик** для выбора вкладки списка воспроизведения ( $\square$ ) в эскизном указателе.
    - Появится эскизный указатель списка воспроизведения.
  2. Нажмите кнопку **MENU**, затем переместите **джойстик** вправо или влево, чтобы выбрать **"Редактирование"**.
  3. Переместите **джойстик** вверх или вниз для выбора параметра **"Удалить"**, затем нажмите **джойстик**.
  4. Используйте **джойстик**, чтобы выбрать видеоизображения, которые требуется удалить.
    - На выбранном видеоизображении отобразится индикатор ( $\square$ ).
    - При нажатии **джойстика** будет выполнено переключение между режимом выбора эскиза видеоизображений, для удаления из списка воспроизведения (на изображении появится индикатор ( $\square$ )) и отменой этого режима (индикатор ( $\square$ ) удаляется с изображения).
    - Для возврата нажмите **джойстик**, чтобы выбрать **"Назад"**, затем нажмите **джойстик**.
  5. Используйте **джойстик**, чтобы выбрать параметр **"Выполнить"**, затем нажмите **джойстик**.
    - Появится сообщение **"Удалить из списка воспроизв? Файлы оригинала не удаляются."**
  6. Переместите **джойстик** вправо или влево, чтобы выбрать **"Да"**, затем нажмите **джойстик**.
    - Выбранные файлы будут удалены.

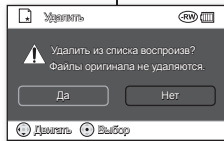
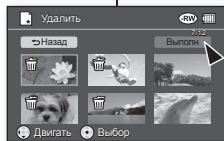
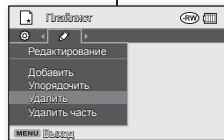

## Видалення відеофайлів зі списку відтворення

- Ця функція працює лише в режимі відтворення.
  - Установіть перемикач у **режимі носія на DISC**. (лише VP-DX103(i)/DX104/DX105(i)) ↪ стр. 30
  - Ви можете видалити непотрібні відеозаписи в межах списку відтворення.
1. Перемістіть **джойстик**, щоб вибрати ярілкий список відтворення ( $\square$ ) у вигляді списку піктограм.
    - З'являється вигляд піктограм списку відтворення.
  2. Натисніть кнопку **MENU**, після чого перемістіть **джойстик** вправо чи вліво, щоб вибрати **"Редагування"** (**Редагування**).
  3. Перемістіть **джойстик** вгору чи вниз, щоб вибрати **"Удалити"** (**Видал.**), після чого натисніть **джойстик**.
  4. Користуйтеся **джойстиком**, щоб вибрати відеозаписи, які потрібно видалити.
    - На піктограмі вибраного відеозапису з'явиться індикатор ( $\square$ ).
    - Натискання **джойстика** здійснює перехід між піктограмою відеозображення, вибраного для видалення зі списку відтворення (індикатор ( $\square$ )) з'являється на зображенні), або виконує зворотну дію (індикатор ( $\square$ ) зникає із зображення).
  5. Користуйтеся **джойстиком**, щоб вибрати **"Назад"**, після чого натисніть **джойстик**.
    - Користуйтеся **джойстиком**, щоб вибрати **"Виконати"** (**Виконати**), після чого натисніть **джойстик**.
    - З'явиться повідомлення **"Удалити із списку воспроизв? Файли/оригинала не удаляються."** (**Видал. файли зі сп. Від?nПервісн. файл не видал.**).
  6. Перемістіть **джойстик** управо чи вліво, щоб вибрати **"Да"** (**Так**), після чого натисніть **джойстик**.
    - Вибрані файли буде видалено.



## режим DVD-видеокамеры: редактирование видеоизображения

### Удаление части видеоизображения из списка воспроизведения

- Эта функция работает только в режиме воспроизведения.
  - Установите переключатель **режима сохранения** в положение **DISC**. (только для VP-DX103(i)/DX104/DX105(i)) — стр. 30
  - Можно удалить часть видеоизображения из списка воспроизведения.
1. Нажмите кнопку **MENU**, затем переместите **джойстик** вправо или влево, чтобы выбрать **"Редактирование"**.
  2. Нажмите **джойстик**, чтобы выбрать **"Удалить часть"**.
  3. Переместите **джойстик** для выбора необходимого видеоизображения, затем нажмите **джойстик**.
    - Выбранный файл отобразится во весь экран в режиме паузы.
  4. Переместите **джойстик** вправо для воспроизведения видеоизображения.
  5. Нажмите **джойстик** в начальной точке удаления.
    - Начальная точка удаления будет отмечена значком "▼".
  6. Используйте **джойстик** для поиска конца удаляемой части. Нажмите **джойстик**.
    - Конечная точка удаления будет отмечена значком "▼".
  7. Нажмите **джойстик**, чтобы удалить выбранную часть.
    - Появится сообщение **"Частично удалить? Выбранная часть файла будет удалена."**
  8. Переместите **джойстик** влево, чтобы выбрать параметр **"Да"**, затем нажмите **джойстик**.
    - Выбранная часть видеоизображения будет удалена.
-  • Не извлекайте батарейный блок или адаптер переменного тока во время частичного удаления. Файл может быть поврежден.
- Удаленную часть видеоизображения восстановить нельзя.
  - Частичное удаление невозможно выполнить, если запись выполняется менее 3 секунд.
  - Функция частичного удаления не может быть использована для отрезка видеоизображения продолжительностью менее 3 секунд, а также для отрезка оставшегося времени продолжительностью менее 3 секунд.

## режим DVD-видеокамеры: редагування відеозаписів

### Видалення уривку відеозапису в межах списку відтворення

- Ця функція працює лише в режимі відтворення.
  - Установіть перемикач у **режимі носія** на **DISC**. (лише VP-DX103(i)/DX104/DX105(i)) — стр. 30
  - В межах списку відтворення можна видалити уривок відеозапису.
1. Натисніть кнопку **MENU**, після чого перемістіть **джойстик** вправо чи вліво, щоб вибрати **"Редагування"** (Редагування).
  2. Натисніть **джойстик**, щоб вибрати **"Удалить часть"** (Част.видал.).
  3. Перемістіть **джойстик**, щоб вибрати потрібний відеозапис, після чого натисніть **джойстик**.
    - На екрані з'явиться призупинений вибраний файл.
  4. Перемістіть **джойстик** вправо, щоб відтворити відеозапис.
  5. Натисніть **джойстик** на фрагменті, з якого потрібно розпочати видалення.
    - Початкову точку видалення буде позначено "▼."
  6. Скористайтеся **джойстиком**, щоб перейти до кінцевої точки видалення. Натисніть **джойстик**.
    - Кінцеву точку видалення буде позначено "▼".
  7. Натисніть **джойстик**, щоб видалити вибрану частину.
    - З'явиться повідомлення **"Частично удалить? Выбранная часть файла будет удалена."** (Частково видалити? Видалиться выбрана частина файлу).
  8. Перемістіть **джойстик** уліво, щоб вибрати **"Да"** (Так), після чого натисніть **джойстик**.
    - Буде видалено вибраний уривок відеозапису.
-  • Під час виконання часткового видалення не виймайте акумуляторну батарею чи блок живлення. Це може призвести до пошкодження файлу.
- Видалений фрагмент відеозапису відновити не можна.
  - Функція часткового видалення недоступна, якщо тривалість запису становить менше 3 секунд.
  - Часткове видалення недоступне в межах уривку відеозапису тривалістю 3 секунди, а також в межах уривку, тривалість до завершення якого складає 3 секунди.



# режим DVD-відеокамери: Диск-менеджер

## ЗАКРЫТИЕ СЕССИЙ ДИСКА (← (RW) (R) (RD))

- Эта функция работает только в режиме записи ←стр. 21
- Для воспроизведения содержимого диска DVD-RW/R+R DL на других проигрывателях/устройствах записи/дискосах DVD требуется закрыть сессии диска. Во время закрытия сессий на диске должен быть достаточный заряд аккумулятора. Если требуется использовать адаптер переменного тока, убедитесь в том, что вилка подсоединена правильно. Отключение питания во время закрытия сессий может привести к тому, что диск будет недоступен для повторного воспроизведения.

1. Переверните переключатель **POWER** вниз, чтобы включить питание. ←стр. 21
2. Установите переключатель **режима сохранения** в положение **DISC.** (только для VP-DX103(i)/DX104(DX105(i)) ←стр. 30
3. Нажмите кнопку **MENU**, затем переместите **джойстик** вправо или влево, чтобы выбрать **"Диск-менеджер"**.
4. Переместите **джойстик** вверх или вниз, чтобы выбрать параметр **"Закрыть диск"**, затем нажмите **джойстик**.
  - Можно легко выполнить закрытие сессий диска с помощью кнопки **FINALIZE** на DVD-видеокамере.
5. Появится сообщение **"Закрытие сессии DVD нужно для воспроизведения на других DVD-проигрывателях. После закрытия сессии запись невозможна."** Переместите **джойстик** вправо или влево, чтобы выбрать **"След"**, затем нажмите **джойстик**.
  - Появится информация о диске.
6. Переместите **джойстик** вправо или влево, чтобы выбрать **"Выполнить"**, затем нажмите **джойстик**.
  - Для выхода используйте **джойстик**, чтобы выбрать параметр **"Выход"**, затем нажмите **джойстик**.
7. Переместите **джойстик** вправо или влево, чтобы выбрать **"Да"**, затем нажмите **джойстик**.
  - Появится сообщение о том, что закрытие сессий диска выполнено.



Во время закрытия сессий диска не подвергать DVD-видеокамеру каким-либо воздействиям или вибрации.

Это может привести к возникновению неисправностей.



- Функция закрытия сессий диска недоступна, если отображается уровень заряда батареи (■).
- После закрытия сессий диска видеозапись/отображение или списки воспроизведения на нем невозможно удалить или изменить. Время, которое требуется для закрытия сессий диска, зависит от его типа.
- См. стр. 8 для получения информации о совместимости диска с закрытой сессией.
- Воспроизведение не гарантируется на всех проигрывателях/устройствах записи/дискосах DVD. Подробную информацию о совместимости см. в руководстве пользователя проигрывателя/устройства записи/дискоса DVD.
- После закрытия сессий диска DVD-R+R DL его невозможно повторно записать на DVD-видеокамере.
- Диски DVD+RW можно воспроизводить на других устройствах, не выполнив закрытие сессий.
- Невозможно выполнить дополнительную запись на диске DVD-RW, не отменив закрытие сессий, если оно выполнено.

# режим DVD-відеокамери: керування диском

## ФІНАЛІЗАЦІЯ ДИСКА (← (RW) (R) (RD))

- Ця функція працює лише в режимі запису. ←стр. 21
- Для відтворення вмісту диска DVD-RW/R+R DL на інших DVD-програвачах/записуючих пристрої/приводах потрібно фіналізувати диск. Для фіналізації потрібно забезпечити достатній рівень заряду батареї. У разі вичерпання бачка живлення переконайтеся, що він надійно під'єднаний до гнізда. Вимкнення живлення під час фіналізації може зіпсувати відтворення диска.

1. Посуňte перемикач **POWER** вниз, щоб увімкнути живлення. ←стр. 21
2. Установіть перемикач у **режимі носія на DISC.** (лише VP-DX103(i)/DX104(DX105(i)) ←стр. 30
3. Натисніть кнопку **MENU**, після чого перемістіть **джойстик** управо чи вліво, щоб вибрати **"Диск-менеджер"** (Кер. Диском).
4. Перемістіть **джойстик** уперо чи вниз, щоб вибрати **"Закрыть диск"** (**Фінал. диск**), після чого натисніть **джойстик**.
  - Можна легко фіналізувати диск за допомогою кнопки **FINALIZE**, розташованій на DVD-відеокамері.
5. З'явиться повідомлення **"Закрытие сессии DVD нужно для воспроизведения на других DVD-проигрывателях. После закрытия сессии запись невозможна."** (DVD потребує фінал. для відтв. на інш. DVD-прогр. ч зап. пристр. Після фіналізації виконати запис не можна). Перемістіть **джойстик** управо чи вліво, щоб вибрати **"След"** (**Наступний**), після чого натисніть **джойстик**.
  - З'явиться інформація про диск.
6. Перемістіть **джойстик** управо чи вліво, щоб вибрати **"Выполнить"** (**Виконати**), після чого натисніть **джойстик**.
  - Щоб вийти, скористайтеся **джойстиком**, щоб вибрати **"Выход"** (**Вихід**), після чого натисніть **джойстик**.
7. Перемістіть **джойстик** управо чи вліво, щоб вибрати **"Да"** (**Так**), після чого натисніть **джойстик**.
  - З'явиться повідомлення, вказуючи на виконання процесу фіналізації диска.



### ПОПЕРЕЖДЕННЯ



Під час фіналізації уникайте впливу на DVD-відеокамеру сильних ударів або вібрації. Це може спричинити перебої в роботі.

- Функція фіналізації недоступна за умови рівня заряду батареї менше (■).
- Після фіналізації видалити чи відредагувати відеозаписи чи списки відтворення на диску не можна.
- Час, потрібний для фіналізації, може відрізнятись залежно від типу диска.
- Див. стр. 8, на якій наведено інформацію про сумісність фіналізованих дисків.
- Відтворення на всіх DVD-програвачах/пристроях відтворення/приводах не гарантується. Відомості про сумісність див. у посібниках користувача DVD-програвача/записуючого пристрою/приводу.
- Після фіналізації диска DVD+R DL не можна повторно здійснювати запис на нього на цій DVD-відеокамері.
- Можна відтворити диски DVD+RW на інших пристроях без виконання фіналізації.
- Не можна робити додаткові записи на диск DVD-RW без скасування його фіналізації.

# режим DVD-відеокамери: Диск-менеджер

## Воспроизведение диска DVD на компьютере

Диск DVD можно воспроизводить на компьютере, в котором имеется носитель дисков DVD (дисковод DVD).

1. Включите компьютер.
2. Вставьте диск с закрытыми сессиями в дисковод DVD компьютера.
  - Запустится программное приложение для воспроизведения дисков DVD, и начнется воспроизведение диска.
  - Если программное приложение для воспроизведения дисков DVD не запускается автоматически, запустите его с помощью меню "Пуск".



- Используйте дисковод DVD, совместимый с дисками 3 1/2 дюйма (8 см).
- Файлы, записанные на диск DVD, могут не воспроизводиться в программе Windows Media Player.
- Microsoft, Windows и логотип Windows являются зарегистрированными товарными знаками Microsoft Corporation в США и/или других странах.
- Во время воспроизведения диска DVD на компьютере видео- или аудиозаписи может приостанавливаться или пропускаться. В этом случае скопируйте данные на жесткий диск.

## Воспроизведение диска с закрытыми сессиями на проигрывателе/устройстве записи DVD

### Воспроизведение диска

Можно выполнить воспроизведение дисков DVD-R/-RW (видеорежим)+R DL с закрытыми сессиями на проигрывателе/устройстве записи DVD.

Воспроизведение не гарантируется на всех проигрывателях/устройствах записи DVD. Подробную информацию о совместимости см. в руководстве пользователя проигрывателя/устройства записи DVD.

Большинство проигрывателей/устройств записи DVD можно использовать для воспроизведения диска DVD+RW, сессии которого закрыты.

- См. стр. 8 для получения информации о совместимости диска, сессии которого закрыты.
1. Включите проигрыватель/устройство записи дисков DVD.
  2. Вставьте диск DVD с закрытыми сессиями в лоток для дисков проигрывателя/устройства записи DVD. Воспроизведение может начаться автоматически или потребуются нажать кнопку PLAY. Подробное о воспроизведении дисков DVD см. в руководстве пользователя проигрывателя/устройства записи DVD.

## Воспроизведение дисков DVD-RW, записанных в режиме VR:

Диск DVD-RW с закрытыми сессиями можно воспроизводить в режиме VR с помощью устройства записи DVD, которое поддерживает эту функцию.

# режим DVD-відеокамери: керування диском

## Відтворення на ПК за допомогою DVD-приводу

DVD-диск можна відтворити на ПК з DVD-приводом (пристроєм для читання DVD-дисків).

1. Увімкніть свій ПК.
2. Вставте фіналізований диск у DVD-привід ПК.
  - Запуститься програмне забезпечення відтворення DVD-диска, і почнеться відтворення диска.
  - Якщо програма відтворення DVD не запускається автоматично, запустіть її, перейшовши до меню пуску.



- Використовуйте DVD-привід, сумісний з 3,5-дюймовими (8 см) дисками.
- Файли, записані на DVD-пристрої, можуть не відтворюватися у програмі 'Windows Media Player'.
- Логотипи Microsoft, Windows і Windows є зареєстрованими торговими марками корпорації Майкрософт, яку зареєстровано у США і інших країнах.
- Під час відтворення DVD-диска на ПК можуть виникнути паузи чи з'явитися пропущені кадри. У такому випадку скопіюйте дані на жорсткий диск.

## Відтворення фіналізованого диска на DVD-програвачі/записуючому пристрої

### Відтворення диска

Можна відтворювати фіналізовані диски DVD-R/-RW (режим відео)+R DL на DVD-програвачах/записуючих пристроях. Відтворення на всіх DVD-програвачах/записуючих пристроях не гарантується. Додаткову інформацію про сумісність див. у посібниках користувача DVD-програвача/записуючого пристрою. Більшість DVD-програвачі/записуючі пристрої можуть відтворювати диски DVD+RW, які не було фіналізовано.

- Див. стор. 8, на якій наведено інформацію про сумісність фіналізованих дисків
1. Увімкніть DVD-програвач/відеокамеру.
  2. Покладіть фіналізований DVD-диск в лоток DVD-програвача/записуючого пристрою. Якщо відтворення автоматично не почалося, для запуску натисніть кнопку ВІДТВОРЕННЯ. Більш детальну інформацію про відтворення DVD-дисків наведено в посібнику користувача DVD-програвача/записуючого пристрою.

## Відтворення диска DVD-RW, записаного в режимі відеозапису:

Диск DVD-RW, фіналізований в режимі відеозапису, можна відтворити на DVD-записуючих пристроях, які підтримують таку можливість.



## ОТМЕНА ЗАКРЫТИЯ СЕССИЙ



- Эта функция работает только в режиме записи. ↗ стр. 21
- Если сессии на диске DVD-RW были закрыты в режиме VR или в режиме видео, можно отменить закрытие сессий на диске, чтобы продолжить запись. Во время отмены закрытия сессий на диске должен быть достаточный заряд аккумулятора. Если требуется использовать адаптер переменного тока, убедитесь в том, что вилка подсоединена правильно.

1. Передвиньте переключатель **POWER** вниз, чтобы включить питание. ↗ стр. 21
2. Установите переключатель **режима сохранения** в положение **DISC**. (только для VP-DX103(i)/DX104/DX105(i)) ↗ стр. 30
3. Нажмите кнопку **MENU**, затем переместите **джойстик** вправо или влево, чтобы выбрать **"Диск-менеджер"**.
4. Переместите **джойстик** вверх или вниз, чтобы выбрать параметр **"Отмена закрытия"**, затем нажмите **джойстик**.
  - Можно легко отменить закрытие сессий диска с помощью кнопки **FINALIZE** на DVD-видеокамере.
  - Появится информация о диске.
5. Переместите **джойстик**, чтобы выбрать **"Выполнить"**, затем нажмите **джойстик**.
  - Для выхода используйте **джойстик**, чтобы выбрать **"Назад"**, затем нажмите **джойстик**.
6. Отобразится сообщение **"Подготовить диск для записи?"**. Переместите **джойстик** вправо или влево, чтобы выбрать **"Да"**, затем нажмите **джойстик**.
  - Появится сообщение о том, что закрытие сессий диска отменено, а затем эта процедура будет выполнена.



- Функция отмены закрытия сессий недоступна, если отображается уровень заряда батареи (🔋).
- Во время отмены закрытия сессий диска не подвергайте DVD-видеокамеру каким-либо воздействиям или вибрации. Это может привести к возникновению неисправностей.

## СКАСУВАННЯ ФІНАЛІЗАЦІЇ ДИСКА



- Ця функція працює лише в режимі запису. ↗ стр. 21
- Якщо диск DVD-RW фіналізовано в режимі відеозапису чи режимі відео, ви можете скасувати фіналізацію диска для подальшого запису. Для скасування фіналізації потрібно забезпечити достатній рівень заряду батареї. У разі використання блока живлення переконайтеся, що він надійно під'єднаний до гнізда.

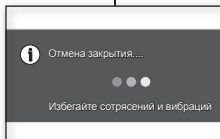
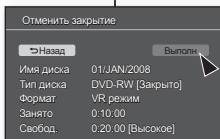
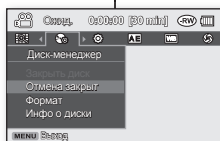

1. Перемістіть перемикач **POWER** вниз, щоб увімкнути живлення. ↗ стр. 21
  2. Установіть перемикач у **режимі носія на DISC**. (лише VP-DX103(i)/DX104/DX105(i)) ↗ стр. 30
  3. Натисніть кнопку **MENU**, після чого перемістіть **джойстик** управо чи ліво, щоб вибрати **"Диск-менеджер"** (Кер. Диском).
  4. Перемістіть **джойстик** угору чи вниз, щоб вибрати **"Отмена закрытия"** (Знят. фінал.), після чого натисніть **джойстик**.
    - Можна легко скасувати фіналізацію диска за допомогою кнопки **FINALIZE** на DVD-відеокамері.
    - З'явиться інформація про диск.
  5. Перемістіть **джойстик**, щоб вибрати **"Выполнить"** (Виконати), після чого натисніть **джойстик**.
    - Щоб вийти, скористайтеся **джойстиком**, щоб вибрати **"Назад"**, після чого натисніть **джойстик**.
  6. З'явиться повідомлення **"Подготовить диск для записи?"** (Дозволити запис на диску?). Перемістіть **джойстик** управо чи ліво, щоб вибрати **"Да"** (Так), після чого натисніть **джойстик**.
    - З'явиться повідомлення про скасування фіналізації, і фіналізацію диска буде скасовано.
- Функція скасування диска недоступна, якщо рівень заряду батареї нижчий (🔋).
  - Під час скасування фіналізації уникайте впливу на DVD-відеокамеру сильних ударів або вібрацій. Це може спричинити перебої в роботі.



# режим DVD-відеокамери: Диск-менеджер

## ФОРМАТ ДИСКА



- Эта функция работает только в режиме записи. → стр. 21
- Можно отформатировать записанный диск, чтобы существовать его повторно. При форматировании все существующие данные будут удалены.

1. Передвиньте переключатель **POWER** вниз, чтобы включить питание. → стр. 21
2. Установите переключатель режима **сохранения** в положение **DISC.** (только для VP-DX103(i)/DX104/DX105(i)) → стр. 30
3. Нажмите кнопку **MENU**, затем переместите **джойстик** вправо или влево, чтобы выбрать "**Диск-менеджер**".
4. Переместите **джойстик** вверх или вниз, чтобы выбрать параметр "**Формат**", затем нажмите **джойстик**.
  - Когда будет вставлен диск DVD-RW, переместите **джойстик** вправо или влево, чтобы выбрать "**Video**" или "**VR**" в соответствии с требуемым способом использования диска, затем нажмите **джойстик**.
  - Если диск DVD+RW вставлен, переместите **джойстик**, чтобы выбрать "**Да**", затем нажмите **джойстик**.



- Функция форматирования недоступна, если отображается уровень заряда батареи (🔋).
- При форматировании с диска удаляется все записанное содержимое. Будьте осторожны, чтобы по ошибке не удалить данные.
- Не отключайте питание во время форматирования. Записанные на диск данные могут быть повреждены.
- При форматировании диска следует использовать адаптер переменного тока, чтобы питание DVD-видеокамеры не отключилось во время выполнения этой операции.
- Для получения дополнительной информации о типе формата дисков см. стр. 102~103.

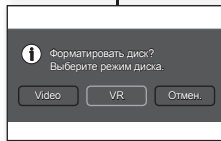
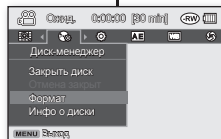

<Диск DVD-RW>

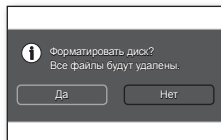

<Диск DVD+RW>

# режим DVD-відеокамери: керування диском

## ФОРМАТ ДИСКА



- Ця функція працює лише в режимі запису. → стр. 21
- Можна відформатувати диск для повторного використання. Під час форматування всі наявні дані буде видалено.

1. Перемістіть перемикач **POWER** вниз, щоб увімкнути живлення. → стр. 21
2. Установіть перемикач у режимі **носія** на **DISC.** (лише VP-DX103(i)/DX104/DX105(i)) → стр. 30
3. Натисніть кнопку **MENU**, після чого перемістіть **джойстик** управо чи ліво, щоб вибрати "**Диск-менеджер**" (**Кер. Диском**).
4. Перемістіть **джойстик** угору чи вниз, щоб вибрати "**Формат**" (**Форм. диску**), після чого натисніть **джойстик**.
  - Після вставлення диска DVD-RW перемістіть **джойстик** управо чи ліво, щоб вибрати "**Video**" чи "**VR**" відповідно до потреб, після чого натисніть **джойстик**.
  - Після вставлення диска DVD+RW перемістіть **джойстик**, щоб вибрати "**Да**" (**Так**), після чого натисніть **джойстик**.
- Функція форматирования недоступна, якщо рівень заряду батареї нижчий (🔋).
- Під час форматування буде видалено всі записані на диску дані. Слідкуйте за тим, щоб помилково не видалити дані.
- Не вимикайте живлення посеред процесу форматирования. Дані, записані на диску, можуть бути пошкоджені.
- Переконайтеся, що під час форматирования диска використовується блок живлення, що захищає DVD-відеокамеру від знеструмлення.
- Див. стор. 102~103, на яких наведено більш детальну інформацію про тип формату диска.



## ИНФОРМАЦИЯ О ДИСКЕ



- Эта функция работает только в режиме записи DVD-видеокамеры. ↗ стр. 21
- Отображается такая информация о диске, как имя диска, тип диска, формат диска и т.д.

**ПРИМЕЧАНИЕ.** Убедитесь, что диск вставлен. ↗ стр. 30

1. Переместите переключатель **POWER** вниз, чтобы включить питание. ↗ стр. 21
2. Установите переключатель **режима сохранения** в положение **DISC**. (только для VP-DX103(i)/DX104/DX105(i)) ↗ стр. 30
3. Нажмите кнопку **MENU**, затем переместите **джойстик** вправо или влево, чтобы выбрать **"Диск-менеджер"**.
4. Переместите **джойстик** вверх или вниз, чтобы выбрать параметр **"Инфо о диске"**, затем нажмите **джойстик**.
  - Отобразятся параметры **"Имя диска"**, **"Тип диска"**, **"Формат"**, **"Занято"** и **"Свобод."**.
  - Для возврата переместите **джойстик** вправо или влево, чтобы выбрать **"Назад"**, затем нажмите **джойстик**.

### Переименование диска

1. Переместите **джойстик** вправо или влево, чтобы выбрать **"Изм. имя"**, затем нажмите **джойстик**.
  - Отобразится экран с именем диска.
2. Используйте **джойстик** для перемещения курсора до параметра **"Удалить"**, затем нажмите **джойстик** для удаления существующего имени диска.
3. Используйте **джойстик** для выбора необходимых символов и элементов, затем нажмите **джойстик**.
4. Используйте **джойстик** для выбора параметра **"Done"**, затем нажмите **джойстик**.
  - Параметр **"Имя диска"** будет изменен.
  - Для возврата переместите **джойстик** вправо или влево, чтобы выбрать **"Назад"**, затем нажмите **джойстик**.



- В зависимости от типа диска сведения о нем могут отображаться по-разному.

## ИНФОРМАЦІЯ ПРО ДИСКИ



- Ця функція працює лише в режимі відеозапису DVD-відеокамери. ↗ стр. 21
- Відображається інформація про назву диска, його тип, формат тощо.

**ПОПЕРЕДЖЕННЯ:** переконайтеся, що диск вставлено. ↗ стр. 30

1. Перемістіть перемикач **POWER** вниз, щоб увімкнути живлення. ↗ стр. 21
2. Установіть перемикач у **режимі носія на DISC**. (лише VP-DX103(i)/DX104/DX105(i)) ↗ стр. 30
3. Натисніть кнопку **MENU**, після чого перемістіть **джойстик** управо чи вліво, щоб вибрати **"Диск-менеджер"** (Кер. Диском).
4. Перемістіть **джойстик** угору чи вниз, щоб вибрати **"Инфо о диске"** (Инф.про диск), після чого натисніть **джойстик**.
  - "Відобразиться **Имя диска**" (Disc Name), **"Тип диска"** (Тип диску), **"Формат"**, **"Занято"** (Вик.) і **"Свобод."** (Вільн.).
  - Щоб повернутися, перемістіть **джойстик** управо чи вліво, щоб вибрати **"Назад"** (Назад), після чого натисніть **джойстик**.

### Щоб переименовать диск

1. Перемістіть **джойстик** управо чи вліво, щоб вибрати **"Изм. имя"** (Переим.), після чого натисніть **джойстик**.
  - З'явиться екран назви диску.
2. Скористайтеся **джойстиком**, щоб перемістити курсор до **"Удаление"** (Видал.), після чого натисніть **джойстик**, щоб видалити існуючу назву диска.
3. Скористайтеся **джойстиком**, щоб вибрати потрібні символи та елементи, після чого натисніть **джойстик**.
4. Скористайтеся **джойстиком**, щоб вибрати **"Done"** (Готово), після чого натисніть **джойстик**.
  - **"Имя диска"** (Disc Name) буде змінено.
  - Щоб повернутися, перемістіть **джойстик** управо чи вліво, щоб вибрати **"Назад"**, після чого натисніть **джойстик**.



- З'явиться інформація про диск залежно від типу диска.

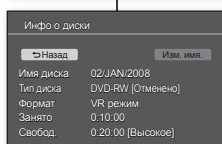
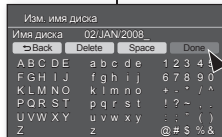
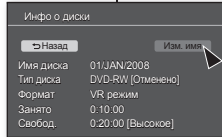
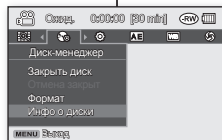

## режим цифровой фотокамеры (только для VP-DX103(i)/DX104/DX105(i))

### ВСТАВКА И ИЗВЛЕЧЕНИЕ КАРТЫ ПАМЯТИ

- Данная DVD-видеокамера оснащена гнездом для нескольких карт типа SD (Secure Digital) и MMC (MultiMediaCard).
  - Карты памяти некоторых производителей и типов не поддерживаются.

#### Вставка карты памяти

1. Откройте крышку карты памяти.
2. Вставьте карту памяти в гнездо до легкого щелчка.
  - Убедитесь в том, что карта расположена наклейкой вверх, а видеокамера расположена так, как показано на рисунке.
3. Закройте крышку карты памяти.

#### Извлечение карты памяти

1. Откройте крышку карты памяти.
2. Для извлечения карты памяти слегка нажмите на нее.
3. Извлеките карту памяти из гнезда и закройте крышку.

#### Выбор подходящей карты памяти

- **Можно использовать карты памяти SD и MMC.**
  - Карты RS MMC или Mini SD следует вставлять с помощью адаптера (не прилагаются).
- **На данной DVD-видеокамере можно использовать карты памяти емкостью до 2 Гб**
- Для записи фильмов используйте карту памяти, поддерживающую скорость записи не менее 1,25 Мбит/с.

## режим цифровой камеры (лише для моделей VP-DX103(i)/DX104/DX105(i))

### ВСТАВЛЕННЯ ТА ВИЙМАННЯ КАРТКИ ПАМ'ЯТІ

- Ця DVD-відеокамера має мультислот для читання карток SD (Secure Digital) та MMC (MultiMediaCard).
  - Деякі картки несумісні, що залежить від виробника та типу картки.

#### Вставлення картки пам'яті

1. Відкрийте кришку пристрою для читання карток пам'яті.
2. Вставляйте картку пам'яті у слот, доки не почуєте тихе клацання.
  - Переконайтеся, що картка вставляється наклейкою дотри, а відеокамера розташована так, як показано на малюнку.
3. Закрийте кришку пристрою для читання карток пам'яті.

#### Виймання картки пам'яті

1. Відкрийте кришку пристрою для читання карток пам'яті.
    2. Злегка натисніть картку пам'яті, щоб вона височила назавні.
    3. Вийміть картку пам'яті зі слота та закрийте кришку пристрою для читання карток пам'яті.
- Вибір придатної картки пам'яті**
- **Можна використовувати картки SD й MMC.**
    - Такі картки пам'яті, як RS MMC чи Mini SD, приєднуються за допомогою адаптера (не входить до комплекту).
  - **Для цієї DVD-відеокамери можна використовувати картки пам'яті такої ємності: До 2 Гб**
  - Для запису відео використовуйте картку пам'яті, що підтримує високу швидкість запису (щонайменше 1,25 Мб/с).

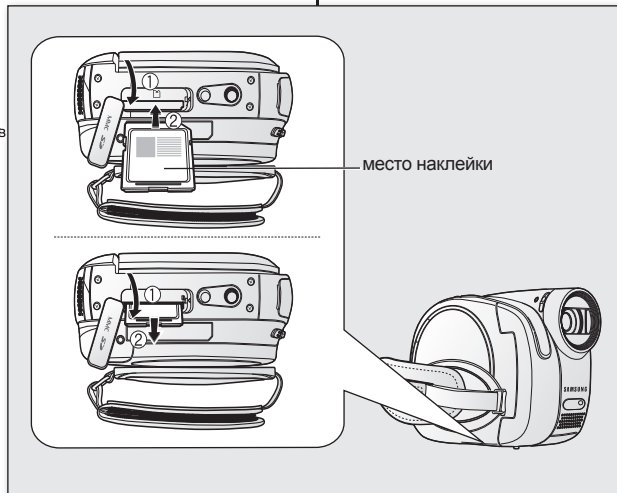

#### карта памяти SD

- Карта памяти SD оснащена механическим переключателем защиты от записи. Соответствующая настройка переключателя предотвращает случайное удаление файлов, записанных на карте памяти SD. Чтобы разрешить запись, переведите переключатель вверх по направлению к клеммам. Чтобы установить защиту от записи, переместите переключатель вниз.

#### MMC (Multi Media Card)

- Карты MMC не оснащены переключателем защиты от записи, поэтому для них следует выбрать функцию защиты в меню. → стр. 60

#### Основные меры предосторожности при использовании карты памяти

- Поврежденные данные не могут быть восстановлены. Рекомендуется сохранять резервные копии важных данных на жестком диске компьютера.
- Отключение питания или извлечение карты памяти при выполнении операций форматирования, удаления, записи и воспроизведения может привести к потере данных.
- После изменения имени файла или папки, хранящейся на карте памяти, с помощью компьютера, видеокамера может не распознать измененный файл.

#### Эксплуатация карты памяти

- Во избежание потери данных перед установкой или извлечением карты памяти рекомендуется выключать питание.
- Возможность использования карт памяти, отформатированных на других устройствах, не гарантируется. Необходимо отформатировать ее с помощью данной видеокамеры.
- Перед использованием карты памяти ее необходимо отформатировать на данной видеокамере.
- Если не удастся использовать карту памяти, которая ранее использовалась на другом устройстве, отформатируйте ее с помощью данной DVD-видеокамеры. Обратите внимание, что при форматировании удаляется вся информация, хранящаяся на карте памяти.
- Карта памяти имеет ограниченный срок службы. Если не удается записать новые данные, необходимо приобрести новую карту памяти.
- Карту памяти не следует сгибать, ронять или ударять.
- Не используйте и не храните устройство в местах с повышенной температурой, влажностью или большой запыленностью.
- Не кладите посторонние предметы на контакты карты памяти. При необходимости используйте для очистки разъемов мягкую сухую ткань.
- Не наклеивайте дополнительные наклейки на карту памяти.
- Храните карту памяти в недоступном для детей месте, чтобы они не могли случайно проглотить ее.

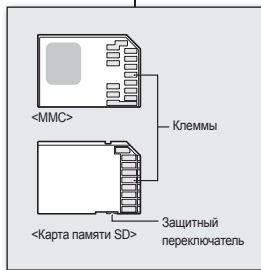

<Используемые карты памяти>

#### Карта пам'яті SD

- Карту пам'яті SD оснащено механічним перемикачем захисту від запису. Встановлення перемикача запобігає випадковому видаленню файлів, записаних на картку пам'яті SD. Щоб дозволити запис, перемістіть перемикач угору в напрямку контактів. Щоб установити захист від запису, перемістіть перемикач вниз.

#### Карта пам'яті MMC (Multi Media Card)

- У разі використання карток MMC, у яких немає захисного перемикача, використовуйте функцію захисту в меню. → стор. 60

#### Загальні попередження стосовно карт пам'яті

- Пошкоджені дані відновити не можна. Рекомендується створити резервну копію важливих записів на жорсткому диску ПК.
- Вимкнення живлення чи виймання картки пам'яті під час виконання таких операцій із пам'яттю, як форматувannya, видалення файлів, запис або відтворення, може пошкодити дані.
- Після зміни за допомогою ПК назви файлу чи папки, які зберігаються на картці пам'яті, відеокамера може не розпізнати змінений файл.

#### Робота з картою пам'яті

- Рекомендується вимкити відеокамеру перед вставленням або вийманням картки пам'яті, щоб не втратити дані.
- Не гарантується робота картки пам'яті, відформатованої іншими пристроями. Форматуйте карту пам'яті за допомогою цієї відеокамери.
- Перед використанням картки пам'яті потрібно відформатувати за допомогою цієї відеокамери.
- Якщо не працює картка пам'яті, яка до цього використовувалася на іншому пристрої, відформатируйте її своєю DVD-відеокамерою. Пам'ятайте про те, що під час форматувannya всі дані на картці будуть знищені.
- Картка пам'яті має певний термін придатності. Якщо не вдається записати нові дані, придбайте нову картку пам'яті.
- Не згинайте, не кидайте та не піддавайте картку пам'яті сильним ударами.
- Не користуйтеся нею та не зберігайте її в місцях із високою температурою та вологістю чи в запиленіх приміщеннях.
- Не дозволяйте стороннім речовинам потрапляти на контакти картки пам'яті. Для очищення контактів використовуйте м'яку суху тканину.
- Не чіпляйте додаткові наклейки на картку пам'яті.
- Зберігайте картку пам'яті в місці, недоступному для дітей, які можуть її проковтнути.



## режим цифровой фотокамеры (только для VP-DX103(i)/DX104/DX105(i))

### Примечание по использованию

- Корпорация Samsung не несет ответственности за потерю данных вследствие неправильного использования.
- Во избежание потери данных вследствие перемещения и статического электричества рекомендуется пользоваться футляром для карты памяти.
- При длительном использовании карта памяти может нагреваться. Это нормальное явление и не является признаком неисправности.
- Файлы фотографий, записанные на карту памяти с помощью DVD-видеокамеры, соответствуют стандарту DCF (Правила проектирования файловых систем), разработанному ассоциацией JEITA (Japan Electronics and Information Technology Industries Association - Японская ассоциация электроники и информационных технологий).
- DCF - это интегрированный формат файлов изображения для цифровых камер. Файлы изображения можно использовать на всех цифровых устройствах, поддерживающих стандарт DCF.

**DVD-видеокамера поддерживает карты памяти SD и MMC, предназначенные для хранения информации.** Скорость передачи данных может различаться в зависимости от производителя и системы производства карт.

- Система SLC (одноуровневые ячейки): доступна более высокая скорость записи.
- Система MLC (многоуровневые ячейки): доступна только малая скорость записи.

**Для обеспечения наилучших результатов рекомендуется использовать карту памяти, поддерживающую более высокую скорость записи.**

При записи видео на карту памяти с меньшей скоростью записи могут возникнуть различные проблемы. Возможна даже потеря данных во время записи.

В целях сохранения каждого бита записываемого видео DVD-видеокамера принудительно записывает видео на карту памяти и отображает предупреждение: **"Низк.скор.карта"**.

## режим цифровой камеры (лишь для моделей VP-DX103(i)/DX104/DX105(i))

### Примітка щодо використання

- Компанія Samsung не несе відповідальності за втрату даних, спричинену неправильним використанням.
- Рекомендується використовувати футляр для картки пам'яті, щоб не пошкодити дані електричним струмом і статичною електрикою.
- Під час використання картка пам'яті може нагрітися. Це нормальне явище, а не перебіг у роботі.
- Файли фотозображень, записані на картку пам'яті за допомогою DVD-відеокамери, відповідають універсальному стандарту "DCF (Design rule for Camera File system)", встановленому асоціацією JEITA (Japan Electronics and Information Technology Industries Association).
- DCF – це інтегрований формат файлів зображень для цифрових камер: файли зображень можуть використовуватися на всіх цифрових пристроях, що підтримують формат DCF.

**DVD-відеокамера підтримує картки пам'яті SD й MMC для зберігання даних.**

Швидкість роботи носія може відрізнятись відповідно до виробника та технології виробництва.

- Технологія SLC (single level cell): підтримується швидкий запис.
- Технологія MLC (multi level cell): підтримується лише повільний запис.

**Для отримання кращих результатів рекомендується використовувати картку пам'яті з високою швидкістю запису.**

Під час запису відео на картку пам'яті з низькою швидкістю запису можуть виникнути певні проблеми зі збереженням відео на картці. Під час запису можна навіть втратити записані дані.

Коли відеокамера здійснюватиме спробу зберегти записане відео на картці пам'яті, на дисплеї з'явиться таке попередження: **"Низк.скор.карта" (Низькошвид. карта).**



## ВРЕМЯ ЗАПИСИ И КОЛИЧЕСТВО ИЗОБРАЖЕНИЙ

### Время съемки видеоизображений

Хранен.	Карта памяти				
	128 МБ	256 МБ	512 МБ	1 ГБ	2 ГБ
Видеоизображение	Прибл. 8 мин	Прибл. 16 мин	Прибл. 32 мин	Прибл. 64 мин	Прибл. 120 мин

### Количество записываемых фотографий

Хранен.	Карта памяти				
	128 МБ	256 МБ	512 МБ	1 ГБ	2 ГБ
Эмкость					
Качество фото					
Супер	Прибл. 600	Прибл. 1200	Прибл. 2400	Прибл. 4830	Прибл. 9740

Реальная емкость может быть меньше, поскольку часть памяти используется внутренней микропрограммой.



- Приведенные выше значения определены компанией Samsung при стандартных условиях тестирования записи. Они могут отличаться в зависимости от конкретных условий использования.
- DVD-видеокамера поддерживает только очень высокое качество фотографий.
- Коэффициент сжатия увеличивается при снижении качества. Чем больше коэффициент сжатия, тем больше времени потребуется для записи. Однако качество изображения будет ниже.
- Карты памяти, емкость которых превышает 2 Гб, могут работать неправильно.
- Файлы видеоизображений, записанных на другом оборудовании, не воспроизводятся на данной DVD-видеокамере.

## ТРИВАЛІСТЬ ЗАПИСУ ТА КІЛЬКІСТЬ ЗОБРАЖЕНЬ

### Тривалість запису відеозображень

Зберігання	Картка пам'яті				
	128 МБ	256 МБ	512 МБ	1 Гб	2 Гб
Ємність					
Відеозображення	Близько 8 хв.	Близько 16 хв.	Близько 32 хв.	Близько 64 хв.	Близько 120 хв.

### Кількість записаних фотозображень

Зберігання	Картка пам'яті				
	128 МБ	256 МБ	512 МБ	1 Гб	2 Гб
Ємність					
Якість фото					
Супервис.	Близько 600	Близько 1200	Близько 2400	Близько 4830	Близько 9740

Фактична ємність носія після форматування може бути меншою, оскільки частина пам'яті використовується для внутрішнього програмного забезпечення.



- Наведені вище дані визначено в тестовому середовищі Samsung, тому вони можуть коліватися залежно від реальних умов використання.
- DVD-відеокамера забезпечує лише надвисоку якість фото.
- Коefіцієнт стиснення підвищується в разі встановлення більш низької якості. Що вищий коефіцієнт стиснення, то більшою буде тривалість запису. Однак якість зображення буде нижчою.
- Картки пам'яті, ємність яких перевищує 2 Гб, можуть працювати неправильно.
- Файли відеозображень, записаних іншим устаткуванням, не можна відтворити за допомогою цієї DVD-відеокамери.

## режим цифровой фотокамеры (только для VP-DX103(i)/DX104/DX105(i))

### ЗАПИСЬ ВИДЕОИЗОБРАЖЕНИЙ

- Перед выполнением записи на карту памяти необходимо установить переключатель **режима сохранения** в положение **CARD**.
- Видеоизображения можно записывать, используя пульт дистанционного управления, (только для VP-DX104/DX105(i)) → стр. 13
- Данная DVD-видеокамера оснащена двумя кнопками **начала/остановки записи**. Одна из них находится на задней панели видеокамеры, другая - на ЖК-дисплее. Выберите нужную вам кнопку **начала/остановка записи**.

#### 1. Включите DVD-видеокамеру.

- Подключите источник питания к DVD-видеокамере. (Батарейный модуль или адаптер переменного тока)
- Для включения DVD-видеокамеры передвиньте переключатель **POWER** вниз.
- Установите переключатель **режима сохранения** в положение **CARD**. → стр. 30

#### 2. Проверьте изображение объекта на ЖК-дисплее. (Объектив и ЖК-дисплей)

- Передвиньте переключатель **открытия/закрытия объектива** в положение открытия объектива (○). → стр. 10

#### 3. Нажмите кнопку **Начало/остановка записи**.

- Отобразится индикатор записи (●) и запись начнется.
- Чтобы остановить запись, нажмите кнопку **начала/остановки записи** еще раз.

#### 4. По завершении записи выключите DVD-видеокамеру.



- Во время записи можно использовать функцию зуммирования. → стр. 37
- Для получения дополнительной информации о записи см. стр. 63.
- Видеоизображения записываются на карту памяти в форматном соотношении 4:3.
- Размер записываемого видеоизображения - 720X576.

## режим цифровой камеры (лишь для моделей VP-DX103(i)/DX104/DX105(i))

### ЗАПИС ВИДЕОЗБРАЖЕНЬ

- Перед початком запису на картку пам'яті **встановіть перемикач у режимі носія на CARD**.

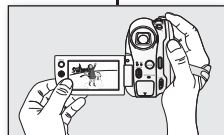
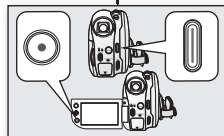

- Запис відеозображень можна робити за допомогою дистанційного керування. (лише VP-DX104/DX105(i)) → стр. 13
  - Ця DVD-відеокамера має дві кнопки **“Почати/зупинити запис”**. Одна з них знаходиться на задній панелі відеокамери, а інша – на РК-дисплеї. Виберіть кнопку **“Почати/зупинити запис”**, яка вам більше підходить.
1. Увімкніть живлення DVD-відеокамери.
    - Під'єднайте джерело живлення до DVD-відеокамери. (Акумуляторна батарея чи блок живлення)
    - Перемістіть перемикач **POWER** вниз, щоб увімкнути DVD-відеокамеру.
    - Установіть перемикач у **режимі носія на CARD**. → стр. 30
  2. Перевірте дані на РК-дисплеї. (Об'єктив та РК-дисплей)
    - Установіть перемикач **“Об'єктив відкрито/закрито”** в положення **“відкрито”** (○). → стр. 10
  3. Натисніть кнопку **“Почати/зупинити запис”**.
    - З'явиться (●) індикатор запису, і почеться запис.
    - Натисніть кнопку **“Почати/зупинити запис”** знову, щоб зупинити запис.
  4. Після завершення запису вимкніть DVD-відеокамеру.



- Під час запису можна використовувати функцію трансфокації. → стр. 37
- Додаткову інформацію про запис можна знайти на стор. 63.
- Відеозображення записуються на картку пам'яті у співвідношенні 4:3.
- Розмір записаного відеозображення становить 720X576.

## ФОТОСЪЕМКА

- Перед выполнением записи на карту памяти необходимо установить переключатель **режима сохранения** в положение **CARD**.
  - Фотосъемку можно выполнять с помощью пульта дистанционного управления. ⇨ стр. 13 (только для VP-DX104/DX105(i))
1. Для включения DVD-видеокамеры передвиньте переключатель **POWER** вниз.
    - Установите переключатель **режима сохранения** в положение **CARD**. ⇨ стр. 30
  2. Проверьте изображение объекта на ЖК-дисплее. (Объектив и ЖК-дисплей)
    - Передвиньте переключатель **открытия/закрытия объектива** в положение открытия объектива (⊙). ⇨ стр. 10
  3. Чтобы сделать снимок, нажмите кнопку **PHOTO**.
    - Будет слышен звук затвора. Во время записи фотографии отображается сообщение "**Фотосъемка**".
    - Во время сохранения фотографии на карту памяти нельзя выполнить следующую запись.
- Во время записи можно использовать функцию зуммирования. ⇨ стр. 37
  - Количество фотографий, которое можно сохранить, зависит от качества и размера изображения. ⇨ стр. 55
  - На карту памяти фотографии записываются только в форматном соотношении 4:3.
  - Вместе с фотографией звук на карту памяти не записывается.
  - Перед записью проверьте на карте памяти положение переключателя защиты от записи. Если он установлен в положение блокировки, запись будет невозможна.
  - Если трудно выполнить фокусировку в автоматическом режиме, используйте функцию ручной фокусировки. ⇨ стр. 70
  - Не выполняйте никаких действий с переключателем **POWER** и не извлекайте карту памяти во время обращения к носителю. Это может привести к повреждению носителя или данных на носителе.
  - В действительности фотографии шире, чем на ЖК-дисплее.
  - Размер записываемой фотографии - 800X600.



## СТВОРЕННЯ ФОТОЗОБРАЖЕНЬ

- Перед началом записи на карту памяти **встановіть перемикач** у режимі носія на **CARD**.
  - Фотозображення можна робити за допомогою дистанційного керування. ⇨ стр. 13 (лише VP-DX104/DX105(i))
1. Посуньте перемикач **POWER** вниз, щоб увімкнути DVD-відеокамеру.
    - Установіть перемикач у режимі носія на **CARD**. ⇨ стр. 30
  2. Перевірте дані на РК-дисплеї. (Об'єктив та РК-дисплей)
    - Установіть перемикач "**Об'єктив відкрито/закрито**" в положення "відкрито" (⊙). ⇨ стр. 10
  3. Натисніть кнопку **PHOTO**, щоб зробити знімок.
    - Пролунає сигнал затвора. Фотографію буде записано, і на дисплеї з'явиться повідомлення "**Фотосъемка**" (**Фотозйомка**).
    - Під час збереження знімка на картці пам'яті зробити наступний знімок не можна.
- Під час запису можна використовувати функцію трансфокації. ⇨ стр. 37
  - Кількість фотографій, яку можна зберегти, залежить від якості та розміру зображень. ⇨ стр. 55
  - Фотографії можна створювати на картці пам'яті тільки у співвідношенні 4:3.
  - Звук не можна записати на карту пам'яті разом зі знімком.
  - Перед записом перевірте положення захисного перемикача на картці пам'яті. Ви не зможете виконати запис, якщо її заблоковано.
  - Якщо автофокус погано працює, скористайтеся функцією ручного фокуса. ⇨ стр. 70
  - Не клацайте картку пам'яті під час роботи з носієм даних. Це може призвести до пошкодження носія даних або даних на ньому.
  - Фотографії є насправді ширшими, ніж їх зображення на РК-дисплеї.
  - Розмір записаного фотозображення становить 800X600.

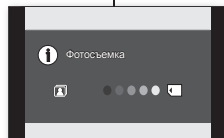
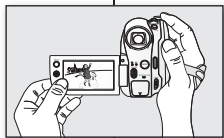
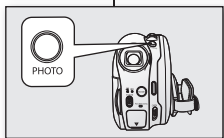

# режим цифровой фотокамеры (только для VP-DX103(i)/DX104/DX105(i))

## ВОСПРОИЗВЕДЕНИЕ ВИДЕОИЗОБРАЖЕНИЙ

- Эта функция доступна только в режиме воспроизведения. ⇨ стр. 21
- Можно перейти в режим воспроизведения, нажав кнопку **MODE**.
- Можно быстро найти необходимое видео с помощью экзотичных указателей.

- Используйте кнопки пульта дистанционного управления, отвечающие за воспроизведение. ⇨ стр. 13 (только для VP-DX104/DX105(i))

1. Чтобы включить питание и открыть ЖК-дисплей, сдвиньте переключатель **POWER** вниз.

- Установите переключатель **режима сохранения** в положение **CARD**.

2. Настройте яркость или цвет ЖК-дисплея. ⇨ стр. 79

- Нажмите кнопку **MODE** для установки режима воспроизведения.

- Появится экзотичный указатель. Выделенный эсизот относится к последнему созданному или воспроизведенному файлу.
- Чтобы изменить текущую страницу эсизотов, переместите **джойстик** вниз для выделения ряда страниц, затем переместите **джойстик** вправо или влево для выбора страницы.

3. Используйте **джойстик** для выбора необходимого видеозображения, затем нажмите **джойстик**.

- Выбранный файл отобразится во весь экран, и его воспроизведение начнется автоматически.
- Чтобы остановить воспроизведение, переместите **джойстик** вниз.

- Используйте **джойстик** для получения доступа к различным операциям воспроизведения.

- Нажмите **джойстик**, чтобы сделать паузу или продолжить воспроизведение.
- Переместите **джойстик** вправо или влево, чтобы для перехода к следующему или предыдущему изображению.

- Переместите **джойстик** вправо или влево и удерживайте его, чтобы выигнать ускоренную перемотку вперед или воспроизведение в обратном направлении (x2).

4. Для возврата к экзотичному указателю переместите **джойстик** вниз.



- Во время воспроизведения можно регулировать громкость с помощью регулятора звука. ⇨ стр. 39

- В режиме цифровой камеры замедленное воспроизведение недоступно.

- Используйте кнопку **дисплея** (□) для включения и выключения отображения экранных индикаторов.

- В зависимости от объема воспроизводимых данных может потребоваться некоторое время для отображения воспроизводимого видео.

- Видео, отредактированное с помощью компьютера, может не отображаться на DVD-видеокамере.

- Видео, записанное на другой видеокамере, может не воспроизводиться на этой DVD-видеокамере.

# режим цифровой камеры (лише для моделей VP-DX103(i)/DX104/DX105(i))

## ВІДТВОРЕННЯ ВІДЕОЗОБРАЖЕНЬ

- Эта функция работает только в режиме воспроизведения. ⇨ стр. 21
- Увеличьте режим воспроизведения можно нажатием кнопки **MODE**.
- За допомогою списку піктограм можна швидко знайти потрібне відеозображення.

- Використуйте кнопки пульта дистанційного керування. ⇨ стр. 13 (лише VP-DX104/DX105(i))

1. Посуньте перемикач **POWER** вниз, щоб увімкнути живлення, і відкрийте РК-дисплей.

- Установіть перемикач **у режимі носія даних на CARD**.
- Налаштуйте яскравість або передачу кольорів на РК-дисплеї. ⇨ стр. 79

2. Натисніть кнопку **MODE**, щоб установити режим відтворення.

- З'явиться список піктограм. Останній створений або відтворений файл буде виділено.

- Щоб змінити поточну сторінку піктограм, перемістіть **джойстик** вниз для виділення смуги на сторінці, а потім перемістіть **джойстик** управо чи вліво, щоб вибрати сторінку.

3. Використайте **джойстик**, щоб вибрати потрібне відеозображення, і натисніть **джойстик**.

- Вибраний файл з'явиться на екрані, і автоматично почнется відтворення.

- Щоб зупинити відтворення, перемістіть **джойстик** вниз.

- Використуйте **джойстик**, щоб вибрати різноманітні режими відтворення.

- Натисніть **джойстик**, щоб призупинити чи відтворити файл.

- Перемістіть **джойстик** праворуч або ліворуч, щоб перейти до наступного чи попереднього зображення.

- Перемістіть **джойстик** праворуч або ліворуч та утримуйте його для швидкого перемотування чи відтворення у зворотному напрямку (x2).

4. Щоб повернутися до списку піктограм, перемістіть **джойстик** вниз.



- Ви можете контролювати гучність під час відтворення за допомогою важеля трансфокації. ⇨ стр. 39

- Сповільнене відтворення неможливе в режимі цифрової камери.

- Натисніть кнопку **Дисплея** (□), щоб увімкнути чи вимкнути функцію екранного меню.

- Залежно від об'єму даних, які буде відтворено, поява зображення може зайняти деякий час.

- Відео, відредаговане на ПК, може не відтворитися на цій DVD-відеокамері.

- Відео, записане іншою відеокамерою, може не відтворитися на цій DVD-відеокамері.

## ПРОСМОТР ФОТОГРАФИЙ

- Эта функция доступна только в режиме воспроизведения. ↗ стр. 21
  - Можно воспроизводить и просматривать фотографии, записанные на карте памяти.
1. Чтобы включить питание и открыть ЖК-дисплей, сдвиньте переключатель **POWER** вниз.
    - Установите переключатель **режима сохранения** в положение **CARD**. ↗ стр. 30
    - Настройте яркость или цвет ЖК-дисплея. ↗ стр. 79
  2. Нажмите кнопку **MODE**. С помощью **джойстика** выделите вкладку фотографий (  ).
    - Появится эскизный указатель фотографий.
    - Чтобы изменить текущую страницу эскизов, переместите **джойстик** вниз для выделения ряда страниц, затем переместите **джойстик** вправо или влево для выбора страницы.
  3. Используйте **джойстик** для выбора необходимой фотографии, затем нажмите **джойстик**.
    - Чтобы просмотреть предыдущее изображение, переместите **джойстик** влево.
    - Чтобы просмотреть следующее изображение, переместите **джойстик** вправо.
    - Для быстрого поиска изображения переместите **джойстик** вправо или влево. Обычно во время поиска изменяются номера изображений, а сами изображения остаются неизменными.
  4. Для возврата к эскизному указателю переместите **джойстик** вниз.



- Все значки исчезают или отображаются при нажатии кнопки **дисплея** (  ) на видеокамере.
- Время загрузки может быть различным в зависимости от размера изображения.
- Любое изображение большого размера, снятое с помощью другого устройства, будет отображаться в виде эскиза.

### Установите функцию слайд-шоу для непрерывного воспроизведения.

1. Когда отображается одно изображение, нажмите кнопку **MENU**.
2. Переместите **джойстик** вправо или влево, чтобы выбрать **"Слайд-шоу"** → **"Старт"**, затем нажмите **джойстик**.
  - Отобразится индикатор (  ). Показ слайдов начнется с текущего изображения.
  - Все изображения будут воспроизведены последовательно, и каждое будет отображаться в течение 2-3 секунд.
  - Чтобы остановить показ слайдов, переместите **джойстик** вниз или нажмите кнопку **MENU**.

## ПЕРЕГЛЯД ФОТОГРАФИЙ

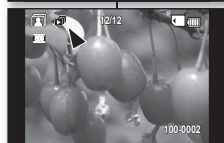
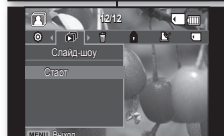
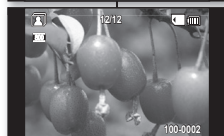
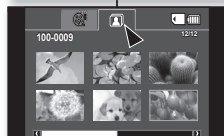
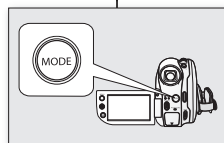

- Эта функция работает лишь в режиме відтворення. ↗ стр. 21
- Можна відтворювати та переглядати фотографії, записані на карті пам'яті.

1. Посуньте перемикач **POWER** вниз, щоб увімкнути живлення, і відкрийте РК-дисплей.
  - Установіть перемикач у **режимі носія на CARD**. ↗ стр. 30
  - Налаштуйте яскравість або передачу кольорів на ЖК-дисплеї. ↗ стр. 79
2. Натисніть кнопку **MODE**. Використовуйте **джойстик**, щоб виділити ярлик (  ) фото.
  - З'явиться список піктограм фотографій.
  - Щоб змінити поточну сторінку піктограм, перемістіть **джойстик** униз для виділення смуги на сторінці, а потім перемістіть **джойстик** управо чи вліво, щоб вибрати сторінку.
3. Використайте **джойстик**, щоб вибрати потрібну фотографію, і натисніть **джойстик**.
  - Щоб переглянути попереднє зображення, перемістіть **джойстик** ліворуч.
  - Щоб переглянути наступне зображення, перемістіть **джойстик** праворуч.
  - Щоб швидко знайти потрібне зображення, перемістіть **джойстик** праворуч або ліворуч та утримуйте його. Насправді номер зображення під час пошуку змінюється, а самі зображення – ні.
4. Щоб повернутися до списку піктограм, перемістіть **джойстик** униз.



- Усі піктограми зникають або з'являються під час натискання кнопки **Дисплей** (  ) на відеокамері.
- Час завантаження може відрізнятись залежно від розміру зображення.
- Будь-яке зображення великого розміру, зроблене за допомогою іншого пристрою, буде відображатися у вигляді піктограми.

### Установіть функцію слайд-шоу, щоб безперервно переглядати зображення.

1. Натисніть кнопку **MENU** в режимі одного зображення.
2. Перемістіть **джойстик** праворуч або ліворуч, щоб вибрати **"Слайд-шоу"** (Slide Show) → **"Старт"** (Поч.), і натисніть **джойстик**.
  - Відобразиться індикатор (  ). Показ слайд-шоу почнеться з поточною зображення.
  - Усі зображення відтворюватимуться послідовно протягом 2-3 секунд кожне.
  - Щоб зупинити слайд-шоу, перемістіть **джойстик** униз або натисніть кнопку **MENU**.

## режим цифровой фотокамеры (только для VP-DX103(i)/DX104/DX105(i))

### ЗАЩИТА ОТ СЛУЧАЙНОГО УДАЛЕНИЯ

- Эта функция доступна только в режиме воспроизведения. ↪ стр. 21
  - Важные изображения можно защитить от случайного удаления.
  - Если выполняется форматирование, все файлы (в том числе и защищенные) будут удалены.
1. Для включения питания передвиньте выключатель **POWER** вниз.
    - Установите переключатель **режима сохранения** в положение **CARD**. ↪ стр. 30
  2. Нажмите кнопку **MODE** для установки режима воспроизведения.
    - Появится эскизный указатель.
    - Чтобы просмотреть эскизный указатель фотографий, с помощью **джойстика** выберите вкладку фотографий (**PH**).
  3. Используйте **джойстик** для выбора изображения, для которого необходимо установить защиту, затем нажмите кнопку **MENU**.
  4. Переместите **джойстик** вправо или влево, чтобы выбрать пункт **"Защита"**.
  5. Переместите **джойстик** вверх или вниз для выбора нужного параметра (**"Выкл."** или **"Вкл."**), затем нажмите **джойстик**.
    - После выполнения всех процедур для выбранных изображений будет установлена защита.
    - На выбранном изображении отобразится индикатор (🔒).
-  • Эта функция работает аналогичным образом и в режиме отображения целого изображения (на экране отображается одно изображение). (Только фотографии)
- При отображении изображений с защитой на них будет отображаться индикатор (🔒).
  - Если переключатель защиты от записи на карте памяти заблокирован, то установить защиту для изображения нельзя. ↪ стр. 53



## режим цифровой камеры (лишь для моделей VP-DX103(i)/DX104/DX105(i))

### ЗАХИСТ ВІД ВИПАДКОВОГО ВИДАЛЕННЯ

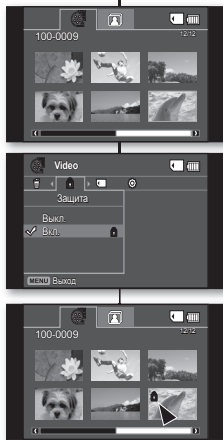

- Ця функція працює лише в режимі відтворення. ↪ стор. 21
  - Важливі зображення можна захистити від випадкового видалення.
1. Під час виконання форматування всі файли, включаючи захищені, буде видалено.
    1. Перемістіть перемикач **POWER** вниз, щоб увімкнути живлення.
      - Установіть перемикач у **режим носія на CARD**. ↪ стор. 30
    2. Натисніть кнопку **MODE**, щоб установити режим відтворення.
      - З'явиться список піктограм.
      - Щоб переглянути список піктограм фотографій, використайте **джойстик** для вибору ярлика фото (**PH**).
    3. Використайте **джойстик**, щоб вибрати зображення, яке потрібно захистити, і натисніть кнопку **MENU**.
    4. Перемістіть **джойстик** праворуч або ліворуч, щоб вибрати **"Защита"** (**Захист**).
    5. Перемістіть **джойстик** угору чи вниз, щоб вибрати потрібну опцію (**"Выкл."** (**Вимк.**) або **"Вкл."** (**Увімк.**)), а потім натисніть **джойстик**.
      - Після завершення вибрані зображення будуть захищені.
      - На вибраному зображенні з'явиться індикатор (🔒).
-  • Ця функція працює так само і в повноекранному режимі (на екрані відображається одне зображення). (Лише фотографії)
- Захищені зображення під час відображення матимуть індикатор (🔒).
  - Якщо запис на карту пам'яті заблоковано, то не можна встановити захист зображень. ↪ стор. 53



## УДАЛЕНИЕ ИЗОБРАЖЕНИЙ

- Эта функция доступна только в режиме воспроизведения.
  - Можно удалить ненужные видеозображения, записанные на карту памяти.
  - Если необходимо удалить изображения с защитой, сначала требуется снять защиту.
  - Удаленное изображение восстановить невозможно.
1. Для включения питания передвиньте выключатель **POWER** вниз.
    - Установите переключатель **режима сохранения** в положение **CARD**. ↗ стр. 30
  2. Нажмите кнопку **MODE** для установки режима воспроизведения.
    - Появится эскизный указатель видеозображений.
    - Чтобы просмотреть эскизный указатель фотографий, с помощью **джойстика** выберите вкладку фотографий (  ).
  3. Используйте **джойстик** для выбора изображения, которое необходимо удалить, затем нажмите кнопку **MENU**.
  4. Переместите **джойстик** вправо или влево, чтобы выбрать параметр **"Удалить"**.
  5. Переместите **джойстик** для выбора нужного параметра (**"Файл"** или **"Все файлы"**), затем нажмите **джойстик**.
    - **"Файл"**: удаление выбранного файла.
    - **"Все файлы"**: удаление всех изображений.
  6. Появится сообщение, соответствующее выбранному параметру. Переместите **джойстик** вправо или влево, чтобы выбрать параметр **"Да"**, затем нажмите **джойстик**.
    - После выполнения всех процедур выбранные изображения будут удалены.
-  • Эта функция работает аналогичным образом и в режиме отображения целого изображения (на экране отображается одно изображение). (Только фотографии)
- Для защиты важных изображений от случайного удаления установите на них защиту. ↗ стр. 60
  - Изображение с защитой удалить невозможно. Чтобы удалить изображение, необходимо отключить функцию защиты. ↗ стр. 60

## ВИДАЛЕННЯ ЗОБРАЖЕНЬ

- Ця функція працює лише в режимі відтворення.
  - Непотрібні відеозображення можна видалити з карти пам'яті.
  - Якщо потрібно видалити захищені зображення, спочатку слід зняти захист зображення.
  - Видалене зображення відновити не можна.
1. Посуньте перемикач **POWER** вниз, щоб увімкнути живлення.
    - Установіть перемикач у режимі носія на **CARD**. ↗ стр. 30
  2. Натисніть кнопку **MODE**, щоб установити режим відтворення.
    - З'явиться список піктограм відеозображень.
    - Щоб переглянути список піктограм фотографій, використайте **джойстик** для вибору ярлика фото (  ).
  3. Використайте **джойстик**, щоб вибрати зображення, яке потрібно видалити, і натисніть кнопку **MENU**.
  4. Перемістіть **джойстик** праворуч або ліворуч, щоб вибрати **"Удалити"** (Видал.).
  5. Перемістіть **джойстик** угору чи вниз, щоб вибрати потрібну опцію (**"Этот файл"** (Цей файл) або **"Все файлы"** (Усі файли)), і натисніть **джойстик**.
    - **"Этот файл"** (Цей файл): видалення вибраного файлу.
    - **"Все файлы"** (Усі файли): видалення всіх зображень.
  6. З'явиться повідомлення, що відповідає вибраній опції. Перемістіть **джойстик** праворуч або ліворуч, щоб вибрати **"Да"** (Так), і натисніть **джойстик**.
    - Після завершення вибрані зображення буде видалено.
-  • Ця функція працює так само і в повноекранному режимі (на екрані відображатиметься одне зображення). (Лише фотографії)
- Щоб захистити важливі знімки від випадкового видалення, активуйте захист зображень. ↗ стр. 60
  - Захищені зображення видалити не можна. Щоб видалити зображення, потрібно вимкнути функцію захисту. ↗ стр. 60

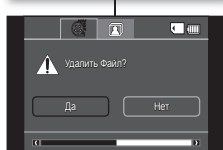
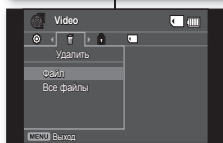
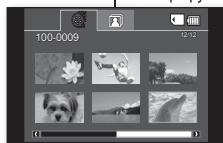

# ИСПОЛЬЗОВАНИЕ ЭЛЕМЕНТОВ МЕНЮ

## ИСПОЛЬЗОВАНИЕ МЕНЮ

❖ Следуйте приведенным ниже инструкциям, чтобы использовать все элементы меню, указанные на этой странице.

Пример. Настройка фокусировки

### Использование кнопки **MENU**

1. Для включения питания передвиньте переключатель **POWER** вниз.
  - Установите соответствующий носитель. (только для VP-DX103(i)/DX104/DX105(i)) ↗ стр. 30
2. Нажмите кнопку **MENU**.
3. Переместите **джойстик** вправо или влево, чтобы выбрать параметр **"Фокус"**.
4. Переместите **джойстик** вверх или вниз для выбора нужного параметра, затем нажмите **джойстик**.
  - Переместите **джойстик** вправо или влево, чтобы выполнить фокусировку вручную.
5. Для выхода нажмите кнопку **MENU**.

### Использование **джойстика**

Этот гид обеспечивает быстрый доступ к часто используемым меню без использования кнопки **MENU**.

1. Для включения питания передвиньте переключатель **POWER** вниз.
2. Нажмите **джойстик** для отображения гида.
3. Переместите **джойстик** вниз для фокусировки (↵).
4. Переместите **джойстик** вниз для выбора необходимого параметра.
  - При перемещении **джойстика** вниз выполняется переключение между режимами **"Автофокус"** и **"Ручной фокус"**.
5. Для выхода нажимайте **джойстик**, пока гид не исчезнет.



- Доступные элементы меню могут отличаться в зависимости от режима работы.

# Використання пунктів меню

## МЕНЮ ОБРОБКИ

❖ Виконайте подані нижче інструкції для кожного з пунктів меню, наведених на цій сторінці.  
Наприклад: налаштування фокусування

### Використання кнопки **MENU**

1. Перемістіть перемикач **POWER**, щоб увімкнути живлення.
  - Установіть відповідний носій даних. (лише VP-DX103(i)/DX104/DX105(i)) ↗ стор. 30
2. Натисніть кнопку **MENU**.
3. Перемістіть **джойстик** праворуч або ліворуч, щоб вибрати **"Фокус"** (**Фокусування**).
4. Перемістіть **джойстик** угору або вниз, щоб вибрати потрібну опцію, а потім натисніть **джойстик**.
  - Щоб виконати ручне фокусування, перемістіть **джойстик** угору чи вліво.
5. Для виходу натисніть кнопку **MENU**.

### Використання **джойстика**

Меню швидкого доступу надає більш швидкий доступ до меню, які використовуються найчастіше, без застосування кнопки **MENU**.

1. Перемістіть перемикач **POWER**, щоб увімкнути живлення.
2. Щоб відобразити меню швидкого доступу, натисніть **джойстик**.
3. Перемістіть **джойстик** вниз, щоб вибрати фокус (↵).
4. Перемістіть **джойстик** вниз, щоб вибрати потрібну опцію.
  - Переміщення **джойстика** вниз здійснює перехід між **"Автофокус"** (**Автофокус**) та **"Ручний фокус"** (**Ручний фокус**).
5. Для виходу повторно натискайте **джойстик**, доки не зникне меню швидкого доступу.



- Пункти меню, які можна вибрати, можуть дуже відрізнитися залежно від режиму роботи.

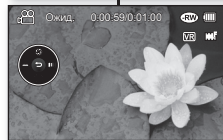
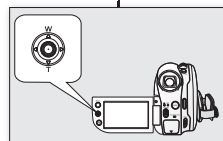
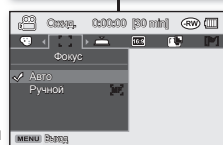
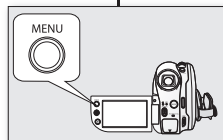



## ЭЛЕМЕНТЫ МЕНЮ

- Доступные элементы меню могут отличаться в зависимости от режима работы.
- Для получения дополнительной информации о работе см. соответствующую страницу.

### Элементы меню записи

Режим работы	DISC	CARD (только для VP-DX103(i)/ DX104/DX105(i))	Значение по умолчанию	Стр.
Режим съемки (AE)	●	X	Авто	65
Баланс белого	●	●	Авто	66
Экспозиция	●	●	Авто	67
Стабилизация (DIS)	●	X	Выкл.	68
Эффект	●	X	Выкл.	69
Фокус	●	●	Авто	70
Затвор	●	X	Авто	71
Кино 16:9	●	X	Вкл.	72
Качество	●	X	Высокое	72
Удаление ветра	●	X	Выкл.	73
Подсветка	●	●	Выкл.	73
C. Nite	●	X	Выкл.	74
Подсветка (только для VP-DX102/ DX105(i))	●	X	Выкл.	74
Затемнение	●	X	Выкл.	75
Разметка	●	●	Выкл.	75
Цифровое зум	●	X	Выкл.	76
Номер файла	X	●	Серии	77
Диск-менеджер	●	X	-	47~51

● : возможно, X : невозможно



- Некоторые элементы не будут отображаться в зависимости от типа носителя. (только для VP-DX103(i)/DX104/DX105(i))
- Существует несколько функций, которые невозможно использовать одновременно в меню. Невозможно выбрать серые пункты меню. См. раздел поиска и устранения неисправностей для просмотра примеров неприемлемых сочетаний функций и элементов меню. ↪ стр. 112

## ПУНКТИ МЕНЮ

- Пункты меню, які можна вибрати, можуть дуже відрізнятись залежно від режиму роботи.
- Подробити стосовно роботи дивіться на відповідній сторінці.

### Пункты меню записи

Режим работы	DISC	CARD (лише VP-DX103(i)/DX104/ DX105(i))	Стандартне значення	Сторінка
Режим съемки (AE) (Режим зйомки(AE))	●	X	Авто	65
Баланс белого (Баланс біл.)	●	●	Авто	66
Экспозиция (Експозиція)	●	●	Авто	67
Стабилизация (DIS) (Стаб-ція зобр.(DIS))	●	X	Выкл. (Вимк.)	68
Эффект (Циф. Е.эффект)	●	X	Выкл. (Вимк.)	69
Фокус (Фокусування)	●	●	Авто (Авто)	70
Затвор	●	X	Авто (Авто)	71
Кино 16:9 (Кіно 16:9)	●	X	Вкл. (Увімк.)	72
Качество (Якість)	●	X	Высокое (Висока)	72
Удаление ветра (Удал. ветр.)	●	X	Выкл. (Вимк.)	73
Подсветка (Задн. підсв.)	●	●	Выкл. (Вимк.)	73
C. Nite	●	X	Выкл. (Вимк.)	74
Подсветка (Світл.) (лише VP-DX102/ DX105(i))	●	X	Выкл. (Вимк.)	74
Затемнение (Приглуш.)	●	X	Выкл. (Вимк.)	75
Разметка (Довідник)	●	●	Выкл. (Вимк.)	75
Цифровое зум (Циф. трансф.)	●	X	Выкл. (Вимк.)	76
Номер файла (No. файлу)	X	●	Серии (Серії)	77
Диск-менеджер (Кер. Диском)	●	X	-	47~51

● : можливо, X : не можливо



- Певні пункти не з'являться відповідно до типу носія. (лише VP-DX103(i)/DX104/DX105(i))
- Деякі функції у меню неможливо задіяти одночасно. Не можна вибирати сірі пункти меню. Див. розділ "Усунення неполадок", де наведені приклади неробочих комбінацій функцій та пунктів меню. ↪ стор. 112

# ИСПОЛЬЗОВАНИЕ ЭЛЕМЕНТОВ МЕНЮ

## Элементы меню воспроизведения

Режим работы	DISC	CARD (только для VP-DX103(i)/ DX104/DX105(i))		Значение по умолчанию	Стр.
		Видео	Фото		
Удаление	●	●	●	-	40,61
Редактирование Удалить часть	●	X	X	-	41,46
Защита	X	●	●	-	60
Карта-менеджер	X	●	●	-	78
Метка печ. (DPOF)	X	X	●	-	83
Слайд-шоу (на дисплее с одним изображением)	X	X	●	-	59

● : возможно, X : невозможно

## Элементы меню настройки

Режим работы	Значение по умолчанию	Стр.	
Уст. ДАТУ/ВРЕМЯ	01/ЯНВ/2008 00:00	78	
Дата/Время	Выкл.	79	
Яркость ЖКД	18	79	
Цвет ЖКД	18	79	
Звуковой сигнал	Вкл.	80	
Звуковой сигнал (только для VP-DX103(i)/DX104/DX105(i))	Вкл.	80	
Автовключение	6 мин	80	
Пульт ДУ (только для VP-DX102/DX104/ DX105(i))	Вкл.	81	
ТВ-Показ	Вкл.	81	
USB соедин. VP-DX103(i)/ DX104/DX105(i))	DISC	PC Cam	81
	CARD	Накопитель (только для	
AV Вход/Вых. (только для VP-DX100/DX103/DX105)	Выход	81	
По умолчанию	-	82	
Цвет меню	Темно-синий	82	
Прозрачность	20%	82	
Language	-	82	
Демо	Вкл.	82	

# Використання пунктів меню

## Пункти меню відтворення

Режим работы	DISC	CARD (лише VP-DX103(i)/ DX104/DX105(i))		Стандартне значення	Сторінка
		Відео	Фото		
Удаление (Видал.)	●	●	●	-	40,61
Редактирование (Редагування) Част. (Част.) Удаление (Видал.)	●	X	X	-	41,46
Защита (Захист)	X	●	●	-	60
Карта-менеджер (Кер. Картками)	X	●	●	-	78
Метка печ.(DPOF) (Позн. другу(DPOF))	X	X	●	-	83
Слайд-шоу (Slide Show) (у відображенні одного запису)	X	X	●	-	59

● : можливо, X : не можливо

## Пункти меню налаштування

Режим работы	Стандартные значения	Сторінка	
Уст. ДАТУ/ВРЕМЯ (Выбрать годин.)	01/ЯНВ/2008 00:00 (01/СІЧ/2008 00:00)	78	
Дата/Время (Дата/Час)	Выкл. (Вимк.)	79	
Яркость ЖКД (Яскрав. РКД)	18	79	
Цвет ЖКД (Кольор. РКД)	18	79	
Звуковой сигнал	Вкл. (Увімк.)	80	
Звуковой сигнал (только для VP-DX103(i)/DX104/DX105(i))	Вкл. (Увімк.)	80	
Автовключение (Авто вимкнення)	6 мин. (6 хв.)	80	
Пульт ДУ (ДК) (лише VP-DX102/DX104/ DX105(i))	Вкл. (Увімк.)	81	
ТВ-Показ (ТВ-Показ)	Вкл. (Увімк.)	81	
USB соедин. (лише VP-DX103(i)/ DX104/DX105(i))	DISC	PC Cam	81
	CARD	Накопитель (Масова пам'ять)	
AV Вход/Выход (AV вхід./вих.) (лише VP-DX100/DX103/DX105)	Выход (Вихід)	81	
По умолчанию (Стандарт)	-	82	
Цвет меню (Меню Колір)	Темно-синий (Синя ніч)	82	
Прозрачность (Прозорість)	20%	82	
Language	-	82	
Демо (Демонстрація)	Вкл. (Увімк.)	82	

## ЭЛЕМЕНТЫ МЕНЮ ЗАПИСИ

Можно настроить элементы меню для записи.

### Режим съемки (AE)

На этой DVD-видеокамере автоматически устанавливается выдержка и диафрагма, что обеспечивает оптимальную запись в зависимости от яркости объекта. Можно также указать один из шести режимов в зависимости от состояния объекта, условий записи и назначения снимаемого фильма.

Settings (Настройки)	Содержание	Отображение на экране
Авто	- Автоматическая балансировка между объектом и фоном. - Для использования в нормальных условиях. - Выдержка автоматически настраивается в зависимости от сцены.	Нет
Спорт	- Для записи быстро передвигающихся людей и объектов. Если режим "Спорт" используется при освещении флуоресцентными лампами, изображение может мерцать. В этом случае используйте для записи режим "Авто".	
Портрет	- Создание малой глубины резкости, чтобы человек или объект появлялись на мягченном фоне. - Режим портрета наиболее эффективен при съемке на улице.	
Прожектор	- Предотвращение передержки при съемке лица/портрета объекта и т.д., если объект освещен сильным источником света, например во время свадебной церемонии или на сцене.	
Пляж/Снег	- Предотвращение недодержки при съемке лица/портрета объекта и т.д. в месте с сильным отражением света, например на морском побережье летом или на лыжном склоне.	
Быстрый (Вис. шв.)	- Уменьшение размытости при записи быстро движущихся объектов, например в гольфе или теннисе.	



- Выбранный режим "Режим съемки (AE)" можно проверить на дисплее экранной информации. Однако в режиме "Авто" ничего отображаться не будет.
- Для данной функции будет установлено значение "Авто" в режиме EASY.Q.
- Эту функцию можно установить только в режиме записи DVD-видеокамеры.

## ПУНКТИ МЕНЮ ЗАПИСИ

Можно наладжувати пункти меню для запису.

### Режим съемки (AE) (Режим зйомки(AE))

Ця DVD-відеокамера автоматично налаштує швидкість затвора та апертуру відповідно до яскравості об'єкта для оптимального запису. Також можна вказати один із шести режимів залежно від умов запису, наволищнього середовища або призначення запису.

Параметри	Зміст	Зображення на екрані
Авто	- Автобаланс між об'єктом і фоном. - Для використання за звичайних умов. - Швидкість затвора автоматично встановлюється залежно від умов.	Немає
Спорт	- Для зйомки людей або об'єктів, які швидко рухаються. Якщо режим "Спорт" використовується при флуоресцентному освітленні, зображення може мерехтіти. У цьому випадку для запису використовуйте режим "Авто".	
Портрет	- Використовується мала глибина різкості, щоб людина чи об'єкт на знімку виявилися на розмитому фоні. - Режим портрета є найефективнішим надворі.	
Прожектор	- Запобігає надмірній експозиції обличчя об'єкта, тощо, коли потужне світло падає на об'єкт, наприклад, на весіллі або на сцені.	
Пляж/Снег (Пісок/Сніг)	- Запобігає недостатній експозиції обличчя об'єкта, тощо, у місцях з інтенсивним освітленням, наприклад, на морському узбережжі в середині літа або на прськолийжному курорті.	
Быстрый (Вис. шв.)	- Знижує розмиття під час запису об'єктів, що швидко рухаються, наприклад, під час гри в гольф чи в теніс.	



- Обраний "Режим съемки (AE)" (Режим зйомки(AE)) можна перевірити в режимі екранної інформації. Проте у режимі "Авто" нічого не з'явиться.
- У режимі EASY.Q цю функцію буде встановлено на "Авто".
- Цю функцію для DVD-відеокамери можна встановити лише в режимі запису.

## ИСПОЛЬЗОВАНИЕ ЭЛЕМЕНТОВ МЕНЮ

### БАЛАНС БЕЛОГО

На этой DVD-видеокамере автоматически настраивается цвет объекта. Измените настройку баланса белого в зависимости от условий записи.

Settings (Настройки)	Содержание	Отображение на экране
Авто	Данный параметр обычно используется для автоматической регулировки баланса белого.	Нет
Солнце	Регулировка баланса белого в соответствии с условиями окружающей среды, особенно для крупных планов и условий, в которых объект имеет один доминантный цвет.	
Облачно	Данный параметр используется при записи в облачную погоду.	
Лампа дневн.	Данный параметр используется при записи в условиях освещения флуоресцентными лампами.	
Лампа накаливания	Данный параметр используется при температуре ламп накаливания менее 3200 по шкале Кельвина.	
Польз. WB	Баланс белого можно регулировать вручную в соответствии с источником света или ситуацией	

#### Настройка баланса белого вручную

1. Переместите **джойстик** вверх или вниз для выбора параметра "**Польз. WB**", затем нажмите **джойстик**.  
Отобразится индикатор "**Установка баланса бел.**".
2. Наведите объектив видеокамеры на белый предмет, например на лист белой бумаги, чтобы получить на экране изображение. Используйте непрозрачный объект.
  - Если фокусировка на заполняющий экран объект не выполнена, настройте фокусировку с помощью функции "**Ручной фокус**". → стр. 70
  - Нажмите кнопку **MENU** для отмены.
3. Нажмите **джойстик**.  
Будет применен параметр баланса белого, и отобразится индикатор ().  
Для выхода нажмите кнопку **MENU**.

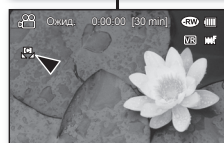
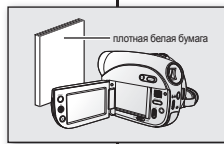

## Використання пунктів меню

### БАЛАНС БЕЛОГО (БАЛАНС БІЛ.)

Ця DVD-відеокамера автоматично налаштує колір об'єкта. Баланс білого може змінюватися залежно від умов запису.

Параметри	Зміст	Зображення на екрані
Авто	Цей режим здебільшого використовується для автоматичного контролю балансу білого кольору.	Немає
Солнце (Денне світло)	Здійняє контроль над балансом білого кольору відповідно до умов поза приміщенням, особливо для зйомки зблизька й зйомки об'єкта одного домінуючого кольору.	
Облачно (Хмарно)	Використовується під час зйомки у хмарну погоду.	
Лампа дневн. (Флуоресцент.)	Використовується під час зйомки з флуоресцентним освітленням.	
Лампа накаливания (Лампа розжар.)	Використовується за умов освітлення менше 3200К вольфраму.	
Польз. WB (Корис. ББ)	Баланс білого можна налаштувати вручну відповідно до джерела освітлення або ситуації.	

#### Налаштування балансу білого кольору вручну

1. Перемістіть **джойстик**у або вниз, щоб вибрати "**Польз. WB**", (**Корис. ББ**) після чого натисніть **джойстик**.  
З'явиться індикатор "**Установка баланса бел.**" (**Вст. баланс біл.**).
2. Наведіть об'єктив на білий об'єкт, наприклад аркуш паперу, щоб він заповнив увесь екран.  
Використовуйте непрозорий об'єкт.
  - Якщо фокус об'єкта, що заповнив увесь екран, нечіткий, відкоригуйте фокус за допомогою функції "**Ручний фокус**". (**Ручний фокус**). → стор. 70
  - Натисніть кнопку **MENU** для скасування функції.
3. Натисніть **джойстик**.  
Налаштування балансу білого кольору будуть застосовані й індикатор () з'явиться на екрані.  
Для виходу натисніть кнопку **MENU**.



- Объект можно записать при различных типах освещения в помещениях (естественное, освещение флуоресцентными лампами, освещение свечами и т.д.). Поскольку цветовая температура отличается в зависимости от источника света, тон объекта будет отличаться в зависимости от настройки баланса белого. Используйте данную функцию для получения более естественного результата.
- Рекомендуется выбирать **"Цифровое зум: выкл."** (\*стр. 76) перед настройкой баланса белого.
- Не используйте цветные объекты при настройке баланса белого, поскольку не удастся настроить необходимый тон.
- Для этой функции будет установлено значение **"Авто"** в режиме EASY.Q.
- При изменении условий освещения сбросьте значения баланса белого.
- При записи в нормальных условиях на улице режим "Авто" может обеспечить получение лучших результатов.



- Об'єкт може бути знято за різних умов внутрішнього освітлення (натуральне, флуоресцентне, світло свічки тощо). Через те, що насиченість кольору залежить від джерела освітлення, відтінок об'єкта буде відрізнятися залежно від налаштувань балансу білого.
- Використовуйте цю функцію для отримання більш природного результату.
- Рекомендується встановити **"Цифрове зум (Циф.трансф.): Выкл. (Вимк.)"** (\*стор. 76) перед налаштуванням балансу білого.
- Під час налаштування балансу білого кольору не використовуйте кольорові об'єкти: відповідний відтінок не можна буде встановити.
- У режимі EASY.Q цю функцію буде встановлено на **"Авто"**.
- Повторне налаштування балансу білого кольору при зміні умов освітлення.
- Під час звичайної зйомки надворі перехід до режиму "Авто" може давати кращі результати.

## Экспозиция

На данной DVD-видеокамере экспозиция обычно настраивается автоматически. Можно также настроить экспозицию вручную в зависимости от условий записи.

Settings (Настройки)	Содержание	Отображение на экране
<b>Авто</b>	С помощью данного параметра автоматически настраивается яркость изображения в соответствии с условиями освещения.	Нет
<b>Ручной</b>	Можно настроить яркость изображения вручную. Настройте яркость, когда объект слишком яркий или слишком темный.	 XXX

## Экспозиция (Експозиція)

DVD-відеокамера зазвичай автоматично регулює час експозиції. Також експозицію можна налаштувати вручну залежно від умов запису.

Параметри	Зміст	Зображення на екрані
<b>Авто</b>	Яскравість зображення налаштується автоматично, відповідно до умов оточуючого освітлення.	Немає
<b>Ручной (Ручний)</b>	Дозволяє вручну відрегулювати яскравість зображення. Відрегулюйте яскравість, якщо об'єкт занадто яскравий або темний.	 XXX

### Настройка экспозиции вручную.

При настройке экспозиции вручную появляется настройка по умолчанию, поскольку значение настраивается автоматически в соответствии с условиями освещения.

1. Переместите **джойстик** вправо или влево, чтобы настроить экспозицию при просмотре изображения на ЖК-дисплее.
  - Значение экспозиции может находиться в диапазоне от **"0"** до **"29"**.
2. Нажмите **джойстик**.
  - Будет применен параметр ручной экспозиции, и отобразится индикатор  XXX).
3. Для выхода нажимайте **джойстик**, пока не исчезнут функции кнопки ОК.



### Налаштування експозиції вручну:

Під час налаштування експозиції вручну з'являється значення, які були автоматично встановлені відповідно до умов оточуючого освітлення.

1. Перемістіть **джойстик** вправо або вліво, щоб налаштувати експозицію під час перегляду зображення на РКД.
  - Значення експозиції може бути встановлене між **"0"** і **"29"**.
2. Натисніть **джойстик**.
  - Параметри експозиції, встановлені вручну, буде застосовано і з'явиться індикатор  XXX).
3. Для виходу кілька разів натисніть **джойстик**, доки не зникне меню швидкого доступу.

## ИСПОЛЬЗОВАНИЕ ЭЛЕМЕНТОВ МЕНЮ

В следующих случаях рекомендуется использовать ручную настройку экспозиции.

- При съемке с использованием обратного освещения или при слишком ярком фоне.
- При съемке на естественном отражающем фоне, например на пляже или при катании на лыжах.
- Когда фон слишком темный или объект яркий.



- Если при выборе функции **“Режим съёмки (AE)”** изменить значение экспозиции вручную, эти изменения будут применены в первую очередь.
- Для этой функции будет установлено значение **“Авто”** в режиме EASY.Q.

### Стабилизация (DIS)

При использовании функции увеличения для записи увеличенного изображения объекта, с помощью данной функции будет исправлена расплывчатость записанного изображения.

Settings (Настройки)	Содержание	Отображение на экране
Выкл.	Выключение функции.	Нет
Вкл.	Компенсация эффекта нестабильности изображений, вызванного дрожанием камеры, особенно при большом увеличении.	



- В режиме EASY Q для функции **“Стабилизация (DIS)”** автоматически устанавливается значение **“Вкл.”**
- Если выбран параметр **“Стабилизация (DIS): Вкл.”** будет наблюдаться незначительное различие между действительным движением и движением на экране.
- Сильное дрожание камеры, возможно, не удастся исправить полностью даже при выборе функции **“Стабилизация (DIS): Вкл.”**. Крепко держите DVD-видеокамеру двумя руками.
- Рекомендуется выбирать **“Стабилизация (DIS): Вкл.”** при использовании DVD-видеокамеры на столе или штативе (не входит в комплект).
- При записи изображений в темных местах с увеличением 34x или более, когда для функции **“Стабилизация (DIS)”** установлено значение **“Вкл.”**, может появиться остаточное изображение. В таком случае рекомендуется использовать штатив (не входит в комплект) и задать для функции **“Стабилизация (DIS)”** значение **“Выкл.”**
- Эту функцию можно установить только в режиме записи DVD-видеокамеры.

## Використання пунктів меню

Ручну експозицію рекомендовано використовувати у наступних ситуаціях:

- Під час зйомки зі зворотним освітленням або на дуже яскравому фоні.
- Під час зйомки на природному фоні, що відбиває світло, наприклад, на пляжі чи гірськолижному курорті.
- Коли фон дуже темний, а також коли об'єкт дуже яскравий.



- Якщо вручну змінити значення експозиції, коли вибрано функцію **“Режим съёмки (AE)”** (**Режим зйомки (AE)**), сплatchу буде застосовано зміни, зроблені вручну.
- У режимі EASY.Q цю функцію буде встановлено на **“Авто”** (**Авто**).

### Стабилизация (DIS) (Стаб-ція зобр.(DIS))

Коли для запису наближеного об'єкта використовується трансфокація, ця функція коригує чіткість зображення.

Параметри	Зміст	Зображення на екрані
Выкл. (Вимк.)	Вимикає функцію.	Немає
Вкл. (Увімк.)	Компенсує нестабільність зображення, викликану ковчанням відеокамери, особливо при великому збільшенні.	



- У режимі EASY Q **“Стабилизация (DIS)”** **Стаб-ція зобр.(DIS)** автоматично встановлюється на **“Вкл.”** (**Увімк.**).
- Якщо **“Стабилизация (DIS)”** (**Стаб-ція зобр.(DIS)**) встановлено на **“Вкл.”** (**Увімк.**) буде невелика різниця в часі між фактичним рухом і рухом на екрані.
- Значні ковчання відеокамери не можна виправити, навіть якщо **“Стабилизация (DIS)”** (**Стаб-ція зобр.(DIS)**) встановлено на **“Вкл.”** (**Увімк.**). Міцно тримайте DVD-відеокамеру обома руками.
- Рекомендується вказати для опції **“Стабилизация (DIS)”** (**Стаб-ція зобр.(DIS)**) значення **“Вкл.”** (**Вимк.**), якщо відеокамеру розташовано на столі чи тринозі (не входить до складу комплекту).
- Якщо під час запису зображень у темних місцях використовують збільшення 34x або більше та **“Стабилизация (DIS)”** (**Стаб-ція зобр.(DIS)**) встановлено на **“Вкл.”** (**Увімк.**), можуть залишитися сліди попереднього зображення. У цьому випадку рекомендується використовувати триногу (не входить до складу комплекту) та встановити **“Стабилизация (DIS)”** (**Стаб-ція зобр.(DIS)**) на **“Вкл.”** (**Вимк.**).
- Цю функцію для DVD-відеокамери можна встановити лише в режимі запису.

## Эффект

С помощью цифровых эффектов можно придать записи необычный вид. Выберите цифровой эффект для типа изображения, которое необходимо записать, и эффект, который необходимо создать. Доступны 10 вариантов различных цифровых эффектов.

Settings (Настройки)	Содержание	Отображение на экране
Выкл.	Выключение функции.	Нет
1 Черно-бел.	При выборе данного режима изображение изменится на черно-белое.	
2 Сепия	В этом режиме изображения приобретают красно-коричневую окраску.	
3 Негатив	В данном режиме цвета инвертируются, за счет чего создается эффект негатива.	
4 Художественный	В этом режиме изображения приобретают эффект небрежных мазков кисти.	
5 Рельеф1	В этом режиме создается 3D эффект (рельефность).	
6 Рельеф2	В этом режиме создается 3D эффект (рельефность) в области, окружающей изображение.	
7 Мозаика	В данном режиме изображения приобретают эффект мозаики.	
8 Зеркало	В данном режиме изображение разделяется на две части и создается эффект зеркального отражения.	
9 Рисунок1	В этом режиме изображение приобретает эффект пастельного рисунка в бледных тонах.	
10 Рисунок2	В этом режиме область, окружающая изображение, приобретает эффект пастельного рисунка в бледных тонах.	



- Режим "Зеркало" недоступен в режиме "Кино 16:9". Для выбора эффекта "Зеркало" необходимо сначала отключить режим "Кино 16:9".
- Для данной функции будет установлено значение "Выкл." в режиме EASY.Q.
- Режимы "Рельеф2", "Мозаика", "Зеркало", "Рисунок1," и "Рисунок2" недоступны при использовании функции "Стабилизация (DIS)" или "С. Nite".
- Функция цифрового зуммирования не доступна в режимах "Рельеф2", "Мозаика", "Зеркало", "Рисунок1," или "Рисунок2".
- Эту функцию можно установить только в режиме записи DVD-видеокамеры.

## Эффект (Циф. Эффекты)

Цифровые эффекты позволяют надати запису творчого вигляду. Виберіть потрібний цифровий ефект для типу зображення, яке є об'єктом зйомки, а також ефект, який ви бажаєте створити. Є 10 різних варіантів цифрових ефектів.

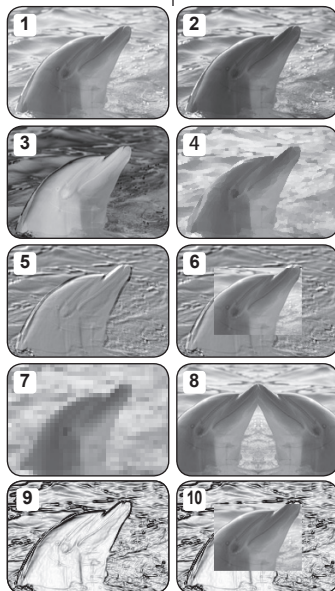

Параметри	Зміст	Зображення на екрані
Выкл. (Вимк.)	Вимикає функцію.	Немає
1 Черно-бел. (Черно-білий)	Цей режим змінює зображення на черно-біле.	
2 Сепия (Сепія)	Цей режим надає зображенням червоно-коричневого відтінку.	
3 Негатив (Негатив)	Цей режим змінює кольори на протилежні, створюючи негативне зображення.	
4 Художественный (Художній)	Цей режим надає зображенню грубого вигляду.	
5 Рельеф1 (Рельєф1)	Цей режим створює тривимірний ефект (рельєфність).	
6 Рельеф2 (Рельєф2)	Цей режим створює 3-вимірний ефект (рельєфність) площі навколо зображення.	
7 Мозаика (Мозаїка)	Цей режим надає зображенню мозаїчного вигляду.	
8 Зеркало (Дзеркало)	Цей режим розрізає зображення на дві половини, використовуючи ефект дзеркала.	
9 Рисунок1 (Пастель1)	Цей режим створює блідий пастельний ефект.	
10 Рисунок2 (Пастель2)	Цей режим надає площі навколо зображення ефекту малювання світлию пастеллю.	



- Режим "Зеркало" (Дзеркало) недоступний у широкому форматі (Кіно 16:9). Спочатку вимкніть режим формату 16:9, щоб установити "Зеркало" (Дзеркало).
- В режимі EASY.Q ця функція буде встановлена на "Выкл." (Вимк.).
- Режими "Рельеф2", "Мозаика", "Мозаїка", "Зеркало" (Дзеркало), "Рисунок1" (Пастель1), та "Рисунок2" (Пастель2) недоступні під час використання режимів "Стабілізація (DIS)" (Стаб-ція зобр. (DIS)) або "С. Nite" (С. Nite).
- Цифрова транскопація недоступна у режимах "Рельеф2" (Рельєф2), "Мозаика" (Мозаїка), "Зеркало" (Дзеркало), "Рисунок1" (Пастель1), або "Рисунок2" (Пастель2).
- Цю функцію для DVD-відеокамери можна встановити лише в режимі запису.

# ИСПОЛЬЗОВАНИЕ ЭЛЕМЕНТОВ МЕНЮ

## Фокус

На DVD-видеокамере фокусировка на объект обычно выполняется автоматически (автофокусировка). При включенной DVD-видеокамере автофокусировка задана всегда. Можно также настроить фокусировку на объект вручную в зависимости от условий записи.

Settings (Настройки)	Содержание	Отображение на экране
Авто	В большинстве случаев лучше использовать функцию автофокусировки. Это позволит вам сконцентрироваться на творческой стороне процесса записи.	Нет
Ручной	Ручная фокусировка может быть необходима при определенных условиях, когда автоматическая фокусировка трудно выполнима или ненадежна.	

## Ручная фокусировка во время записи

На DVD-видеокамере выполняется автоматическая фокусировка на объект от крупного плана до бесконечности. Однако при определенных условиях правильная фокусировка не может быть выполнена. В этом случае используйте режим ручной фокусировки.

1. Переместите **джойстик** вверх или вниз для выбора элемента "Ручной", затем нажмите **джойстик**.

- Появятся индикаторы настройки ручной фокусировки.

2. Переместите **джойстик** вправо или влево, чтобы выбрать необходимый индикатор для настройки фокусировки, затем нажмите **джойстик**.

### Фокусировка на дальний объект

Для фокусировки на дальний объект переместите **джойстик** к индикатору .

### Фокусировка на ближний объект

Для фокусировки на ближний объект переместите **джойстик** к индикатору .

- Значок ближнего или дальнего объекта (xx/xx) отобразится между индикаторами по завершении настройки фокусировки. Заданное значение применяется сразу после перемещения **джойстика** вправо или влево для настройки фокусировки.
  - Будет применен параметр ручной фокусировки, и отобразится индикатор .
3. Для выхода нажимайте **джойстик**, пока вид не исчезнет.

В следующих случаях для достижения наилучшего результата рекомендуется использовать ручную настройку фокуса.

- Изображение содержит несколько объектов: одни расположены ближе к DVD-видеокамере, другие - дальше.
- Человек, находящийся в тумане или под падающим снегом.
- Сильношумящие или блестящие поверхности, например поверхность автомобиля.
- Люди или объекты, передвигающиеся непрерывно или быстро, например спортсмены или толпа людей.

# Використання пунктів меню

## Фокус (Фокусування)

DVD-відеокамера завжди автоматично фокусується на об'єкті (автоматичне фокусування). Після увімкнення DVD-відеокамери, автоматичне фокусування завжди налаштовується автоматично. Також фокусування можна налаштувати вручну відповідно до умов запису.

Параметри	Зміст	Зображення на екрані
Авто	У більшості ситуацій краще використовувати автоматичне фокусування, оскільки це дозволяє зосередитися на творчому аспекті зйомки.	Немає
Ручний (Ручний)	Ручне фокусування може знадобитися за певних обставин, коли автоматичне фокусування використовувати складно чи ненадійно.	

## Ручне фокусування під час зйомки

DVD-відеокамера автоматично фокусується на об'єкті незалежно від того, якою є відстань до нього: близькою чи безмежною. Однак правильне фокусування не завжди можна отримати, оскільки це залежить від умов запису. У цьому випадку використовуйте режим ручного фокусування.

1. Перемістіть **джойстик** угору або вниз, щоб вибрати "Ручний" (Ручний), після чого натисніть **джойстик**.
2. Перемістіть **джойстик** вправо або вліво, щоб вибрати потрібний індикатор для налаштування фокусування, потім натисніть **джойстик**.

### Фокусування на віддалених об'єктах

Щоб установити фокусування на віддаленому об'єкті, перемістіть **джойстик** у напрямку індикатора .

### Фокусування на найближчому об'єкті

Щоб установити фокусування на близькому об'єкті, перемістіть **джойстик** у напрямку індикатора .

- Піктограма близького чи віддаленого об'єкта (xx/xx) з'явиться між індикаторами, коли завершиться процес фокусування. Встановлене значення застосовується відразу після переміщення **джойстика** вправо або вліво.

- Параметри фокусування, встановлені вручну, буде застосовано і з'явиться індикатор .
3. Для виходу повторно натискайте **джойстик**, доки не зникне меню швидкого доступу.

У таких ситуаціях кращі результати можна одержати, якщо налаштувати фокус вручну.

- Зображення містить кілька об'єктів, одні з яких знаходяться ближче до DVD-відеокамери, інші - далі від неї.
- Людина в тумані чи оточена снігом.
- Сяючі чи дуже блискучі поверхні, як у автомобіля.
- Люди чи об'єкти, які постійно або швидко рухаються, наприклад, спортсмени чи натовп.





- **Переключение** между режимами ручной и автофокусировки. Если выбран режим автофокусировки, на экране не будет индикации.
- Если у пользователя нет большого опыта работы с DVD-видеокамерой, рекомендуется использовать автоматическую фокусировку.
- Для этой функции будет установлено значение **"Авто"** в режиме EASY.Q.

## Затвор

На DVD-видеокамере скорость затвора устанавливается автоматически в зависимости от яркости объекта. Выдержку можно также установить вручную в соответствии с условиями съемки.

Settings (Настройки)	Содержание	Отображение на экране
<b>Авто</b>	На DVD-видеокамере автоматически устанавливается необходимое значение апертуры.	Нет
<b>Ручной</b>	Для выдержки можно установить значения 1/50, 1/120, 1/250, 1/500, 1/1000, 1/2000, 1/4000 или 1/10000.	

## Установка выдержки вручную

Выдержку можно установить вручную. Короткая выдержка позволяет запечатлеть движения быстро движущегося объекта, при длительной выдержке можно создать эффект размытости, которая помогает передать ощущение движения. Заданное значение применяется сразу после перемещения **джойстика** вправо или влево для настройки выдержки.

1. Переместите **джойстик** вверх или вниз для выбора параметра **"Ручной"**, затем нажмите **джойстик**.
  - Появятся индикаторы ручной настройки затвора.
2. Переместите **джойстик** вправо или влево, чтобы выбрать необходимый индикатор для настройки выдержки, затем нажмите **джойстик**.
  - Заданное значение применяется сразу после перемещения **джойстика** вправо или влево для настройки выдержки.
  - Будет применен параметр ручного затвора, и отобразится индикатор ( 1/XX).
3. Для выхода нажимайте **джойстик**, пока пид не исчезнет.



## Рекомендуемая скорость затвора при выполнении записи

Выдержка	Условия
1/50	Для выдержки задано значение 1/50 сек. Сужаются черные полосы, которые обычно появляются при выполнении съемки с телевизионного экрана.
1/120	Для выдержки задано значение 1/120 сек. Этот режим используется для съемки спортивных игр, например баскетбола.
1/250, 1/500, 1/1000	Снижается эффект мигания изображения, который возникает при съемке в условиях флуоресцентного освещения или освещения ртутными лампами.
1/2000, 1/4000, 1/10000	Движущиеся машины, поезда или другие быстро перемещающиеся объекты, например аттракцион роллер-коустер.
	Спортивные игры на открытом воздухе, например гольф или теннис.



- Функция **"Фокус"** (**Фокусування**) перемикається між ручним та автоматичним режимами. У разі перемикання автофокусування вказівки на екрані не з'являються.
- Якщо ви недостатньо користувач DVD-відеокамери, рекомендуємо використовувати автофокусування.
- У режимі EASY.Q цю функцію буде встановлено на **"Авто"**.

## Затвор

DVD-відеокамера автоматично встановлює швидкість затвора відповідно до яркості об'єкта. Також можна вручну встановити швидкість затвора відповідно до умов зйомки.

Параметри	Зміст	Зображення на екрані
<b>Авто</b>	DVD-відеокамера автоматично встановлює потрібне значення апертури.	Немає
<b>Ручний (Ручний)</b>	Швидкість затвора можна встановити на 1/50, 1/120, 1/250, 1/500, 1/1000, 1/2000, 1/4000 або 1/10000.	

## Встановлення швидкості затвора вручну

Швидкість затвора можна встановити вручну. Висока швидкість затвора дає чіткіший знімок рухомого об'єкта, а низька робить знімок нечітким, що надає зображенню вигляду руху. Встановлене значення застосовується відразу після переміщення **джойстика** вправо або вліво для налаштування швидкості затвора.

1. Перемістіть **джойстик** вгору або вниз, щоб вибрати **"Ручний"** (**Ручний**), після чого натисніть **джойстик**.
  - З'являться індикатори ручного налаштування затвора.
2. Перемістіть **джойстик** вправо або вліво, щоб вибрати потрібний індикатор для налаштування швидкості затвора, потім натисніть **джойстик**.
  - Встановлене значення застосовується відразу після переміщення **джойстика** вправо або вліво для налаштування швидкості затвора.
  - Параметри затвора, встановлені вручну, буде застосовано і з'явиться індикатор ( 1/XX).
3. Для виходу повторно натисайте **джойстик**, доки не зникне меню швидкого доступу.

## Рекомендована швидкість затвора під час зйомки

Швидкість затвора	Умови
1/50	Швидкість затвора встановлено на 1/50 секунди. Чорні смуги, які зазвичай з'являються під час зйомки екрана телевізора, стають вузькими.
1/120	Швидкість затвора встановлено на 1/120 секунди для зйомки спортивних подій у приміщенні, таких як баскетбол. Мерехтіння, яке з'являється під час зйомки флуоресцентного світла чиртунних ламп, зменшується.
1/250, 1/500, 1/1000	А втомобілі, поїзди в русі чи такі інші швидкісні транспортні засоби, як "американські гірки".
1/2000, 1/4000, 1/10000	Спортивні події на відкритій місцевості, наприклад, гольф або теніс.

## ИСПОЛЬЗОВАНИЕ ЭЛЕМЕНТОВ МЕНЮ



- При выполнении съемки в режиме длительной выдержки рекомендуется использовать штатив.
- Если при выборе функции **"Режим съемки(AE)"** изменить значение выдержки вручную, эти изменения будут применены в первую очередь.
- Если установлена короткая выдержка, изображение может получиться неоднородным.
- Для этой функции будет установлено значение **"Авто"** в режиме EASY.Q.
- При съемке с выдержкой 1/1000 или выше не направляйте объектив на солнце.
- Выдержку можно установить только в режиме записи DVD-видеокамеры.
- При установке большой скорости затвора можно запечатлеть быстродвижущийся объект по одному кадру.

### Кино 16:9

Можно записывать видеоизображения в формате 16:9 или 4:3 в соответствии с нужным форматным соотношением. Установите правильное форматное соотношение как на телевизоре. Функция "Кино 16:9" работает только в режиме записи DVD-видеокамеры.

Settings (Настройки)	Содержание	Отображение на экране
Выкл.	Запись изображений во весь экран телевизора 4:3.	-
Вкл.	Запись изображений во весь экран телевизора 16:9 (кино).	-



- Режим зеркальной съемки и цифровое зуммирование не доступны в режиме "Кино 16:9".
- Видеоизображение воспроизводится с форматным соотношением 16:9 на DVD-видеокамере. При воспроизведении видеоизображения, записанного с форматным соотношением 4:3, на DVD-видеокамере или на экране с форматным соотношением 16:9 отображаемое изображение может быть шире действительного размера.

### Качество

Можно выбрать качество записываемого изображения. На DVD-видеокамере можно выполнять запись в режимах SF (Оч. выс.), F (Высокое) и N (Нормальное). Режим "Высокое" является заводской настройкой по умолчанию.

Settings (Настройки)	Содержание	Отображение на экране
Супер	Запись видеоизображений очень высокого качества.	
Высокое	Запись видео высокого качества.	
Нормальное	Запись видео нормального качества.	



- Записанные файлы закодированы с переменной битовой скоростью. VBR - это система кодирования, автоматически регулирующая битовую скорость в соответствии с записью изображения.
- Качество можно установить в режиме записи DVD-видеокамеры.

## Використання пунктів меню



- Рекомендується використовувати триногу під час зйомки з низькою швидкістю затвора.
- Якщо вручну змінити значення швидкості затвора, коли вибрано функцію **"Режим съемки(AE) (Режим сцени (AE))"** буде в першу чергу застосовано зміни, зроблені вручну.
- Зображення може здаватися нерівним у разі встановлення високої швидкості затвора.
- У режимі EASY.Q ця функція буде встановлено на **"Авто"**.
- Під час зйомки зі швидкістю затвора 1/1000 та вище переконайтеся, що об'єкт не піддає дії прямих сонячних променів.
- Швидкість затвора для DVD-відеокамери можна встановити лише в режимі запису.
- Висока швидкість затвора дає можливість чіткої зйомки об'єкта, який швидко рухається.

### Кино 16:9 (Кіно 16:9)

Таким чином можна записувати відео у форматі 16:9 або 4:3, відповідно до бажаного співвідношення сторін. Встановіть співвідношення, що відповідає режиму екрана на вашому телевізорі. Функція "Кіно 16:9" працює лише в режимі запису DVD-відеокамери.

Параметри	Зміст	Зображення на екрані
Выкл. (Вимк.)	Використовується для запису повноекранного відео зі співвідношенням 4:3.	-
Вкл. (Увімк.)	Використовується для запису повноекранного відео зі співвідношенням 16:9 (Кіно).	-



- Режим "Дзеркало" і цифрова трансфокація недоступні в режимі "Кіно 16:9".
- На DVD-відеокамері відеозапис відтворюється зі співвідношенням 16:9. Під час відтворення на DVD-відеокамері відеозапису зі співвідношенням 4:3 або 16:9 зображення на екрані може бути ширшим від реального розміру.

### Качество (Якість)

Можна вибрати якість відео, що записується. Ця DVD-відеокамера може записувати відео в таких режимах: SF (Супер(Супервис.), F (Высокое (Висока)) та N (Нормальное (Нормальное)). Режим "Висока" є стандартним.

Параметри	Зміст	Зображення на екрані
Супер	Запис відео супервисокої якості.	
Высокое (Висока)	Запис відео високої якості.	
Нормальное	Запис відео нормальної якості.	



- Записані файли можна кодувати за допомогою передачі даних зі змінною швидкістю (VBR).
- VBR – це система кодування, яка автоматично регулює швидкість бітів відповідно до зображення, яке записується.
- Цю функцію для DVD-відеокамери можна встановити лише в режимі запису.

## Удаление ветра

При записи звука с использованием встроенного микрофона можно ослабить помехи от ветра.

Если для параметра **"Удаление ветра"** установить значение **"Вкл."**, низкочастотные составляющие звука, записываемого с помощью встроенного микрофона, будут удалены во время записи. Благодаря этому при воспроизведении записи голоса будут различаться отчетливее.

- Используйте функцию "удаление ветра" при выполнении записи в ветреных местах, например на пляже.

Настройки	Содержание	Отображение на экране
Выкл.	Выключение функции.	Нет
Вкл.	Сокращение до минимума помех от ветра и других шумов во время записи.	



- Установите для параметра **"Удаление ветра"** значение **"Выкл."**, если необходима максимальная чувствительность микрофона.
- Функция устранения помех от ветра работает только со встроенным микрофоном в режиме записи DVD-видеокамеры.

## Подсветка

При съемке против света с помощью данной функции выполняется компенсация освещения, чтобы объект был не слишком темным.

Настройки	Содержание	Отображение на экране
Выкл.	Выключение функции.	Нет
Вкл.	- Компенсация задней подсветки. - Быстрое освещение объекта с помощью компенсации задней подсветки.	

## Задняя подсветка влияет на запись, если объект темнее фона.

- Объект находится перед окном.
- Человек в белой или блестящей одежде на ярком фоне; лицо человека слишком темное, различить черты невозможно.
- Объект находится на улице; погода облачная.
- Источник света слишком яркий.
- Объект на фоне снега.



<Подсветка выкл.>



Для данной функции будет установлено значение **"Выкл."** в режиме EASY.Q.

## Удаление ветра (Комп. вітру)

Можна прибрати шум вітру під час запису звуку через вбудований мікрофон. Якщо **"Удаление ветра"** (Комп. вітру) встановлено на **"Вкл."** (Увімк.), то низькочастотні звуки, які сприймаються мікрофоном, буде обрізано під час зйомки: таким чином під час відтворення голоси та інші звуки стануть чіткішими.

- Використовуйте "Комп. вітру" під час зйомки у вітряних місцях, наприклад, на пляжі.

Параметри	Зміст	Зображення на екрані
Выкл. (Вимк.)	Вимикає функцію.	Немає
Вкл. (Увімк.)	Значно зменшує шум вітру й інші шуми під час запису.	



- Переконайтеся, що **"Удаление ветра"** (Комп. вітру) встановлено на **"Выкл."** (Вимк.), якщо потрібна максимальна чутливість мікрофона.
- Функція "Комп. вітру" працює лише у режимі запису за використання вбудованого мікрофона.

## Подсветка (Задн. підсвіч.)

Якщо об'єкт підсвічується ззаду, ця функція компенсує рівень освітлення, щоб об'єкт не виглядав дуже темним.

Параметри	Зміст	Зображення на екрані
Выкл. (Вимк.)	Вимикає функцію.	Немає
Вкл. (Увімк.)	- Виконується компенсація заднього освітлення. - Об'єкт ненадовго освітлюється спереду.	

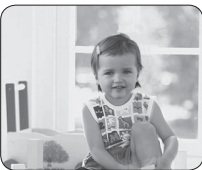

<Подсветка вкл.>

## Підсвічування впливає на запис, коли об'єкт темніший за фон:

- Об'єкт знаходиться навпроти вікна.
- Людина, яку знімають, одягнена в білий або блискучий одяг і знаходиться на яскравому фоні; обличчя людини занадто темне, щоб розрізнити її риси.
- Об'єкт знаходиться надворі, а фон похмурий.
- Джерела світла занадто яскраві.
- Об'єкт знаходиться на фоні снігу.



У режимі EASY.Q цю функцію буде встановлено на **"Выкл."** (Вимк.).

## ИСПОЛЬЗОВАНИЕ ЭЛЕМЕНТОВ МЕНЮ

### C. Nite

Регулируя выдержку, можно снять объект в режиме замедленной съемки или подсветить объект при съемке в темных местах без ущерба для цветов.

Настройки	Содержание	Отображение на экране
Выкл.	Выключение функции.	Нет
1/25	Яркое изображение становится еще более ярким.	
1/13	Запись яркого изображения в темном месте.	



- При использовании функции C.Nite настройка фокусировки выполняется медленно, и на экране могут появиться белые точки. Это не является неисправностью.
- Функция C.Nite недоступна при использовании следующих функций: "Режим съемки(AE)", "Затвор", "Экспозиция", "Цифровое зум", "Эффект" ("Рельеф2", "Мозаика", "Зеркало", "Рисунок1" и "Рисунок2").
- Если установлен режим "Стабилизация (DIS)", режим C.Nite будет недоступен.
- Эта функция доступна только в режиме записи DVD-видеокамер.
- Для данной функции будет установлено значение "Выкл." в режиме EASY Q.

### Подсветка (только для VP-DX102/DX105(ii))

Можно сделать изображения ярче при съемке в темном месте.

Настройки	Содержание	Отображение на экране
Выкл.	Запись изображения без использования подсветки.	Нет
Вкл.	Запись четкого изображения в темном месте без ущерба для цветов с использованием подсветки.	



- Индикатор может сильно нагреться. Во избежание серьезных травм не прикасайтесь к ней во время съемки и сразу после выключения. Не помещайте DVD-видеокамеру в футляр для переноски сразу после использования светодиодной подсветки, т.к. в течение некоторого времени она остается горячей.
- Не используйте DVD-видеокамеру рядом с легковоспламеняющимися или взрывчатыми материалами.



- Подсветка позволяет снимать объекты в темноте.
- Индикатор не загорается и не гаснет во время записи.
- Дальность действия подсветки ограничена (до 2 м).
- Эту функцию можно установить только в режиме записи DVD-видеокамеры.
- Для данной функции будет установлено значение "Выкл." в режиме EASY Q.

## Використання пунктів меню

### C. Nite

Можна відтворити записаний повільний рух об'єкта, контролюючи швидкість затвора чи яскравість зображення в затемнених місцях без втрати яскравості кольорів.

Параметри	Зміст	Зображення на екрані
Выкл. (Вимк.)	Вимикає функцію.	Немає
1/25	Запис яскравого об'єкта як ще більш яскравого.	
1/13	Запис яскравого зображення в затемненому місці.	



- У разі використання C.Nite, фокусування налаштовується повільно, і на екрані можуть з'явитися білі точки, що не є дефектом.
- Функція C.Nite не доступна в таких режимах: "Режим съемки (AE)" ("Режим сцени (AE)", "Затвор", "Экспозиция", "Цифровое зум" (Циф.трансф.), "Эффект" (Циф. Эффекты) ("Рельеф2" (Рельеф2), "Мозаика" (Мозаика), "Зеркало" (Дзеркало) "Рисунок1" (Пастель1) та "Рисунок2" (Пастель2)).
- У разі встановлення функції стабілізації зображення (DIS) режим C.Nite вимикається.
- Ця функція доступна лише у режимі запису.
- У режимі EASY.Q цю функцію буде встановлено на "Выкл." (Вимк.).

### Подсветка (Освітл.) (лише VP-DX102/DX105(i))

Дозволяє знімати більш яскраві зображення в затемненому місці.

Параметри	Зміст	Зображення на екрані
Выкл. (Вимк.)	Запис зображення без підсвітки.	Немає
Вкл. (Увімк.)	Запис чіткого зображення в затемненому місці без втрати кольорів за допомогою освітлення.	



- Світлодіод може стати дуже гарячим. Не торкайтеся його під час роботи чи невдовзі після вимкнення, у протилежному випадку наслідком може бути серйозне ушкодження.
- Не кладіть DVD-відеокамеру в чохол одразу після використання освітлення, оскільки протягом певного часу лампа залишається дуже гарячою.
- Не використовуйте поблизу вогнебезпечних чи вибухових матеріалів.
- Освітлення дає змогу записувати об'єкти в темних місцях.
- Освітлення не можна увімкнути чи вимкнути під час запису.
- Діапазон дії освітлення обмежений (до 6,6 футів (2 м))
- Цю функцію для DVD-відеокамери можна встановити лише в режимі запису.
- У режимі EASY.Q цю функцію буде встановлено на "Выкл." (Вимк.).



## Затемнение

Можно придать записи профессиональный вид, используя специальные эффекты, например появление в начале последовательности и исчезновение в конце последовательности.

Настройки	Содержание	Отображение на экране
Выкл.	Выключение функции.	Нет
Вкл.	Выполнение функции фейдера.	

Появление (прибл. 3 секунды)



Исчезновение (прибл. 3 секунды)

## Появление

Нажмите кнопку **Начало/остановка записи**, когда для параметра **"Затемнение"** установлено значение **"Вкл."**. Запись начинается с темного экрана, затем появляется изображение и звук (появление).

## Исчезновение

Если необходимо остановить запись с помощью функции исчезновения, во время воспроизведения еще раз зайдите для параметра **"Затемнение"** значение **"Вкл."**. Нажмите кнопку **начала/остановки записи**. Запись остановится, поскольку изображение и звук исчезнут (исчезновение), затем изображение и звук появятся (появление).



- Эту функцию можно установить только в режиме записи DVD-видеокамеры.
- Для данной функции будет установлено значение **"Выкл."** в режиме EASY Q.

## Разметка

- Направляющие - это рисунок, отображающийся на ЖК-дисплее, который помогает быстро настроить экспозицию при съемке фильмов или изображений.
- В DVD-видеокамере имеется 3 типа направляющих.

Настройки	Содержание	Отображение на экране
Выкл.	Выключение функции.	Нет
Крест	Запись объекта, расположенного по центру. Это наиболее распространенная композиция.	
Сетка	Запись объекта в горизонтальной или вертикальной композиции или крупным планом.	
Зона безоп.	Запись объекта в пределах безопасной зоны, что предотвращает обрезку при изменении размера на 4:3 по бокам и 2,35:1 - сверху и снизу. Установите параметр "Зона безопасности", если требуется разместить несколько объектов на одной сцене нужного размера.	



- Разметка объекта в точке пересечения приводит к сбалансированному расположению.
- Направляющие нельзя применить к записываемым изображениям.

## Затемнение (Приглуш.)

Запису можна надати більш професійний вигляд за допомогою спеціальних ефектів, наприклад, появи зображення на початку епізоду та поступового його зникнення наприкінці.

Параметри	Зміст	Зображення на екрані
Выкл. (Вимк.)	Вимикає функцію.	Немає
Вкл. (Увімк.)	Задіяно функцію приглушення.	

## Поступове збільшення яркості

Натисніть кнопку **Почати/зупинити запис**, коли **"Затемнение"** (Приглуш.) встановлено на **"Вкл." (Увімк.)**. Запис починається з темного екрана, а потім зображення поступово освітлюється та збільшується гучність (поступове збільшення яркості).

## Поступове зменшення яркості

Якщо потрібно зупинити запис із застосуванням ефекту поступового зменшення яркості, установіть **"Затемнение" (Приглуш.)** на **"Вкл." (Увімк.)** ще раз під час запису. Потім натисніть кнопку **Почати/зупинити запис**. Запис буде зупинено, коли зображення поступово стане темним і стихне звук (поступове зменшення яркості), зображення поступово освітлюється та збільшується гучність (поступове збільшення яркості).



- Цю функцію для DVD-відеокамери можна встановити лише в режимі запису.
- У режимі EASY.Q цю функцію буде встановлено на **"Выкл." (Вимк.)**.

## Разметка (Довідник)

- Довідник відображається у вигляді певної фігури на РК-дисплеї, щоб користувач міг легко створити композицію під час відеозапису чи фотографування.
- DVD-відеокамера має три типи довідників.

Параметри	Зміст	Зображення на екрані
Выкл. (Вимк.)	Вимикає функцію.	Немає
Крест (Перехр.)	Запис об'єкта, розміщеного у центрі, як найзагальнішої композиції для запису.	
Сетка (Мережа)	Запис об'єкта в горизонтальній або вертикальній композиції чи з крупним планом.	
Зона безоп. (Безп. зона)	Запис об'єкта в межах безпечної зони, що запобігає обрізанню під час редагування у форматі 4:3 лівої та правої сторін та у форматі 2,35:1 верхньої та нижньої сторін. Якщо потрібно зберегти належний розмір різних об'єктів в одному епізоді, встановіть функцію "Зона безпеки" (Безп. зона).	



- Розташування об'єкта в точці перетинання довідника створює збалансовану композицію.
- Довідник не може бути записаний разом із зображеннями, під час створення яких його було використано.

## ИСПОЛЬЗОВАНИЕ ЭЛЕМЕНТОВ МЕНЮ

### Цифровое зум

Если во время записи необходимо более чем 34-кратное (параметр по умолчанию) увеличение объекта, можно выбрать максимальный уровень увеличения. Увеличение более чем в 34 раз выполняется цифровыми средствами. Максимальное увеличение равно 1200х, оно достигается в сочетании с оптической трансфокацией.

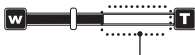

В правой части строки отображается кратность зуммирования. При выборе уровня зуммирования отображается зона зуммирования.

Настройки	Содержание	Отображение на экране
Выкл.	Зуммирование до 34X выполняется оптическими средствами.	Нет
100х, 200х, 400х, 1200х	Зуммирование до 34X выполняется оптическими средствами, а до 100х (200х, 400х или 1200х) - цифровыми.	Нет



- Качество изображения может ухудшаться в зависимости от степени увеличения объекта.
- Максимальное увеличение может привести к более низкому качеству изображения.
- Цифровое зуммирование недоступно при использовании параметров "Стабилизация (DIS)", "EASY.Q", "C. Nite", "Эффект" ("Рельеф2", "Мозаика", "Зеркало", "Рисунок1", и "Рисунок2").
- Если выбрать параметр "Стабилизация (DIS)", "C.Nite", "EASY.Q", "Эффект" ("Рельеф2", "Мозаика", "Зеркало", "Рисунк1", и "Рисунк2"), режим цифрового зуммирования недоступен. (Режим "Цифровое зум" отключен, если эти функции доступны. (только для "C. Nite" "EASY Q"))
- Эту функцию можно установить только в режиме записи DVD-видеокамеры.

## Використання пунктів меню

### Цифровое зум (Циф.трансф.)

За потреби під час запису можна застосувати максимальну трансфокацію, що перевищує 34-кратну трансфокацію (значення за промовчанням). Трансфокація, що перевищує значення 34, здійснюється в цифровий спосіб (до 1200 у поєднанні з оптичною трансфокацією).

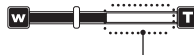

На цій правій стороні смуги відображається коефіцієнт трансфокації. Коли вибрано рівень трансфокації, з'являється зона трансфокації.

Параметри	Зміст	Зображення на екрані
Выкл. (Вимк.)	Трансфокація до 34 разів виконується оптично.	Немає
100х, 200х, 400х, 1200х	Трансфокація до 34 виконується оптично, а після цього значення, до 100х (200х, 400х або 1200х), вона здійснюється в цифровий спосіб.	Немає



- Якість зображення погіршується залежно від коефіцієнта збільшення об'єкта.
- Використання максимальної трансфокації може призвести до погіршення якості зображення.
- Функція цифрової трансфокації не доступна під час використання режимів "Стабилизация (DIS)" (Стаб-ція зобр.), "EASY.Q", "C. Nite", "Эффект" (Циф. Ефекти) ("Рельеф2" (Рельеф2), "Мозаика" (Мозаїка), "Зеркало" (Дзеркало), "Рисунок1" (Пастель1), та "Рисунок2" (Пастель2)).
- У разі вибору "Стабилизация (DIS)", "C.Nite", "EASY.Q", "Эффект" (Циф. Ефекти) ("Рельеф2" (Рельеф2), "Мозаика" (Мозаїка), "Зеркало" (Дзеркало), "Рисунок1" (Пастель1), та "Рисунок2" (Пастель2)) функція цифрової трансфокації вимикається. (Режим цифрової трансфокації буде відновлено після вимкнення цих режимів. (лише "C. Nite," "EASY Q"))
- Цю функцію для DVD-відеокамери можна встановити лише в режимі запису.

## Номер файла (только для VP-DX103(i)/DX104/ DX105(i))

- Номера файлов назначаются фотографиям в порядке их создания.

Настройки	Содержание	Отображение на экране
Серии	Назначение номеров файлов по порядку, даже если карта памяти заменена на другую или после выполнения форматирования, а также после удаления всех файлов. Номер файла сбрасывается при создании новой папки.	Нет
Сброс	Сброс номера файла до 0001 даже после форматирования, удаления всех файлов или установки новой карты памяти. Используйте параметр "Сброс", когда больше невозможно создавать папки и файлы, поскольку достигнуто максимально возможное число папок и файлов.	Нет



- Эту функцию можно установить только в режиме записи цифровой видеокamеры.

## Номер файла (No. файлу) (лише VP-DX103(i)/DX104/ DX105(i))

- Номери призначаються файлам фотозображень у порядку їх запису.

Параметри	Зміст	Зображення на екрані
Серии (Серії)	Послідовно призначає номери файлів, навіть якщо картку пам'яті замінено на іншу, після форматування чи видалення всіх файлів. Номер файлу встановлюється повторно під час створення нової папки.	Немає
Сброс (Скинути)	Номер файлу скидається до 0001 навіть після форматування, видалення всіх файлів або встановлення нової картки пам'яті. Використовуйте "Сброс" (Скинути), якщо не можна створити папку та файли із причини перевищення обмеження кількості папок і файлів.	Немає



- Цю функцію можна встановити лише в режимі запису цифрової камери.

# ИСПОЛЬЗОВАНИЕ ЭЛЕМЕНТОВ МЕНЮ

## ЭЛЕМЕНТЫ МЕНЮ ВОСПРОИЗВЕДЕНИЯ

Карта-менеджер (только для VP-DX103(i)/DX104/DX105(i))

- Можно управлять картой памяти во время записи в режиме воспроизведения цифровой камеры.

Настройки	Содержание	Отображение на экране
Формат	Удаление всех файлов и параметров карты памяти, включая защищенные файлы.	Нет
Инфо о карте	Отображение информации о карте памяти, например используемое и свободное пространство.	Нет



- В результате форматирования все файлы будут окончательно удалены, без возможности восстановления.
- Не отключайте питание во время форматирования.
- Форматирование карты памяти с переключателем защиты от записи невозможно. ⇐ стр. 53
- В зависимости от типа карты памяти информация о ней может отображаться по-разному.
- Эту функцию можно установить только в режиме воспроизведения цифровой видеокамеры.

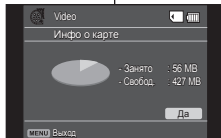

## ЭЛЕМЕНТЫ МЕНЮ НАСТРОЙКИ

Можно установить дату и время, язык экранного меню, видеовыход и параметры дисплея для DVD-видеокамеры.

Уст. ДАТУ/ВРЕМЯ

Установите текущую дату и время так, чтобы они отображались правильно. ⇐ стр. 29

# Використання пунктів меню

## ПУНКТИ МЕНЮ ВІДТВОРЕННЯ

Карта-менеджер (Кер. Карткою) (лише VP-DX103(i)/DX104/DX105(i))

- Можна керувати картою пам'яті для запису в режимі відтворення цифрової камери.

Параметри	Зміст	Зображення на екрані
Формат	Використовується для повного видалення всіх файлів та опцій на картці пам'яті, включаючи захищені файли.	Немає
Инфо о карте (Инфо картки)	Відображає інформацію про картку, наприклад, дані про використання або доступне місце на ній.	Немає



- У разі виконання форматування всі файли повністю видаляються і їх не можна відновити.
- Не вимикайте живлення під час форматування.
- Картку пам'яті з блокуванням від запису неможливо відформатувати. ⇐ стор. 53
- Інформація про картку з'являється залежно від типу картки.
- Цю функцію можна встановити лише в режимі відтворення цифрової камери.

## ПУНКТИ МЕНЮ НАЛАШТУВАННЯ

Можна встановити дату та час, мову екранних меню, вихід і налаштування відображення DVD-відеокамери.

Уст. ДАТУ/ВРЕМЯ (Вибрати годин.)

Установіть поточну дату та час для правильного запису. ⇐ стор. 29



## Дата/время

Можно включить отображение даты и времени на ЖК-дисплее.

- Перед использованием функции **"Дата/время"** необходимо установить дату и время. ➔ стр. 29

Настройки	Содержание	Отображение на экране
Выкл.	Информация о текущей дате и времени не отображается.	Нет
Дата	Отображение текущей даты.	01/ЯНВ/2008
Время	Отображение текущего времени.	00:00
Дата/Время	Отображение текущей даты и времени.	01/ЯНВ/2008 00:00



- **Дата и время будут отображаться как "01/ЯНВ/2008 00:00" в следующих случаях.**
  - Если запись видеоизображения или фотографии была выполнена до установки даты/времени на DVD-видеокамере.
  - Когда батарея типа "таблетка" для внутренних часов почти или полностью разряжена.

## Яркость ЖКД

Можно настроить яркость ЖКД-дисплея для устранения проблем, связанных с условиями общего освещения. При перемещении **джойстика** вверх экран становится ярче, при перемещении джойстика вниз экран темнеет.



- При высокой яркости ЖК-дисплея расходуется больше энергии батареи.
- Можно задать для ЖК-дисплея значение яркости от 0 до 35, если из-за слишком яркого внешнего освещения изображение на экране трудно разглядеть.
- Яркость ЖК-дисплея не влияет на яркость сохраняемых изображений.

## Цвет ЖКД

Для ЖК-дисплея можно установить значение цвета от 0 до 35. При выборе диапазона цветов чем выше значения, тем ярче будет ЖК-дисплей.

## Дата/Время (Дата/Час)

Можно встановити дату та час для їх відображення на РК-дисплеї.

- Перед використанням функції **"Дата/Время"** (**Дата/Час**) потрібно встановити дату/час. ➔ стор. 29

Параметри	Зміст	Зображення на екрані
Выкл. (Вимк.)	Поточна дата та час не будуть відображатися.	Немає
Дата	Відображає поточну дату.	01/ЯНВ/2008 (01/СІЧ/2008)
Время (Час)	Відображає поточний час.	00:00
Дата/Время (Дата та час)	Відображає поточну дату та час.	01/ЯНВ/2008 00:00 (01/СІЧ/2008 00:00)



- **Дата/час будуть відображатися "01/ЯНВ/2008 00:00" (01/СІЧ/2008 00:00) за таких умов.**
  - Якщо запис відео чи фотографій зроблено перед встановленням дати/часу на DVD-відеокамері.
  - У разі малого рівня заряду батареї гудзикового типу або повного її розрядження.

## Яркость ЖКД (Яскрав. РКД)

Ви можете відрегулювати яскравість РК-дисплея для компенсації умов оточуючого освітлення. Переміщення **джойстика** вправо збільшує яскравість екрану, а вліво – зменшує.



- Що яскравіший РК-дисплей, то вище споживання заряду акумуляторної батареї.
- Можна налаштувати яскравість РК-дисплея в діапазоні від 0 до 35 при дуже сильному освітленні, коли РК-дисплей погано видно.
- Яскравість РК-дисплея не буде впливати на яскравість збережених зображень.

## Цвет ЖКД (Кольор. РКД)

Колір РК-дисплея можна налаштувати в діапазоні від 0 до 35. Під час регулювання кольору чим вище значення, тим яскравіше РК-дисплей.

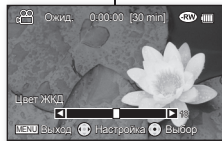
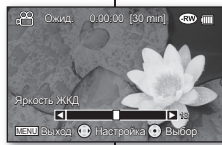

## ИСПОЛЬЗОВАНИЕ ЭЛЕМЕНТОВ МЕНЮ

### Звуковой сигнал

Можно включить или выключить звуковой сигнал.

Настройки	Содержание	Отображение на экране
Выкл.	Отключение звукового сигнала.	Нет
Вкл.	Если звуковой сигнал включен, он будет раздаваться при каждом нажатии кнопки.	Нет



- Во время записи видео звуковой сигнал отключен.
- Если звуковой сигнал отключен, при включении/выключении питания звука не будет.

### Звук затвора (только для VP-DX103(i)/DX104/DX105(i))

Можно включить или выключить звук затвора.

Настройки	Содержание	Отображение на экране
Выкл.	Отключение звука затвора.	Нет
Вкл.	Если звук затвора включен, он будет раздаваться при каждом нажатии кнопки <b>PHOTO</b> .	Нет

### Автовыключение

Можно задать автоматическое отключение питания DVD-видеокамеры при условии, что в течение 6 минут не будет выполняться никаких операций в режиме "Ожид." ания.

Настройки	Содержание	Отображение на экране
Выкл.	- DVD-видеокамера не отключается автоматически. - DVD-видеокамера не переходит в спящий режим, даже если в течение трех минут не нажата ни одна кнопка.	Нет
6 мин	- DVD-видеокамера автоматически переходит в спящий режим, если в течение трех минут не выполняется никаких операций в режиме ОЖИД. и эрксизном указателе. Если в течение следующих 3 минут не выполняются операции, питание отключается автоматически. Если какая-либо операция будет выполнена в спящем режиме, DVD-видеокамера выйдет из данного режима. - DVD-видеокамера не отключается автоматически во время записи или воспроизведения.	Нет

## Використання пунктів меню

### Звуковой сигнал

Можна увімкнути чи вимкнути функцію звукового сигналу.

Параметри	Зміст	Зображення на екрані
Выкл. (Вимк.)	Вимикає звуковий сигнал.	Немає
Вкл. (Увімк.)	Якщо звуковий сигнал увімкнено, він подаватиметься за кожного натискання будь-якої кнопки.	Немає



- Звуковой сигнал автоматично вимикається під час запису відео.
- Якщо функцію звукового сигналу вимкнено, звуковий сигнал увімкнення/вимкнення живлення не подаватиметься.

### Звук затвора (Звук затвору) (лише VP-DX103(i)/DX104/DX105(i))

Можна увімкнути чи вимкнути функцію звуку затвора.

Параметри	Зміст	Зображення на екрані
Выкл. (Вимк.)	Вимикає звук затвора.	Немає
Вкл. (Увімк.)	Якщо звук затвора увімкнено, він лунатиме під час кожного натискання кнопки <b>PHOTO</b> .	Немає

### Автовыключение (Авто вимкнення)

Можна встановити автоматичне вимкнення живлення DVD-відеокамери після того, як вона не працюватиме протягом 6 хвилин у режимі "Ожид." (ОЧІК) або у вигляді списку піктограм.

Параметри	Зміст	Зображення на екрані
Выкл. (Вимк.)	- DVD-відеокамера автоматично не вимикається. - DVD-відеокамера не переходить у режимі сну навіть якщо протягом 3 хвилин не виконуються жодна операція.	Немає
6 мин. (6 хв.)	- DVD-відеокамера переходить до режиму сну після того, як вона не працюватиме протягом 3 хвилин у режимі очікування чи у вигляді списку піктограм. Якщо протягом наступних 3 хвилин не буде виконано жодної дії, камера вимкнеться автоматично. Проте в разі виконання будь-якої операції в режимі сну DVD-відеокамера вийде із цього режиму. - DVD-відеокамера автоматично не вимикається під час запису або відтворення.	Немає

### Пульт ДУ (только для VP-DX102/DX104/DX105(i))

Эта функция позволяет включать и выключать пульт дистанционного управления для управления DVD-видеокамерой.

Настройки	Содержание	Отображение на экране
<b>Выкл.</b>	Выключение функции. - При использовании пульта дистанционного управления отображается индикатор (☹).	Нет
<b>Вкл.</b>	Управление DVD-видеокамерой можно осуществлять с помощью пульта ДУ.	Нет

### ТВ-Показ

Функция телевизионного показа доступна в режимах записи и воспроизведения.

Можно выбрать вариант отображения экранных индикаторов. Это позволяет задать просмотр экранных индикаторов в видеосигнале, на ЖК-экране или внешнем телевизоре.

Настройки	Содержание	Отображение на экране
<b>Выкл.</b>	Экранные индикаторы отображаются только на ЖК-дисплее и в видеосигнале.	Нет
<b>Вкл.</b>	Экранные индикаторы отображаются на ЖК-дисплее, в видеосигнале и на телевизоре.	Нет

### USB соедин. (только для VP-DX103( i )/DX104/DX105( i ) )

DVD-видеокамеру можно подключить к компьютеру или принтеру с помощью кабеля USB.

Можно скопировать видеозаписи и фотографии с карты памяти на компьютер и распечатать фотографии в режиме цифровой камеры. DVD-видеокамеру можно использовать как веб-камеру в режиме записи DVD-видеокамеры.

Настройки	Содержание	Отображение на экране
<b>Накопитель</b>	Подключите DVD-видеокамеру к компьютеру, чтобы использовать ее в качестве накопителя в режиме цифровой видеокмеры. (только VP-DX103( i )/DX104/DX105( i ) )	Нет
<b>PictBridge</b>	Подключение к принтеру. (только для VP-DX103( i )/DX104/DX105( i ) )	Нет
<b>Веб-камера</b>	Подключите DVD-видеокамеру к компьютеру, чтобы использовать ее как веб-камеру в режиме записи DVD-видеокамеры.	Нет

### AV Вход/Выход (только для VP-DX100i/DX103i/DX105i)

Можно выполнять запись сигналов от внешних источников. Можно также переслать видеозаписи на внешние устройства для записи или воспроизведения.

Настройки	Содержание	Отображение на экране
<b>Вход</b>	Запись данных с внешнего устройства на видеокамеру.	Вход
<b>Выход</b>	Копирование или воспроизведение данных этой видеокамеры на внешнем устройстве.	Нет

- Эту функцию можно установить только в режиме воспроизведения DVD-видеокамеры.

### Пульт ДУ (ДК) (лише VP-DX102/DX104/DX105(i))

Ця функція дозволяє увімкнути чи вимкнути дистанційне керування DVD-відеокамерою.

Параметри	Зміст	Зображення на екрані
<b>Выкл. (Вимк.)</b>	Вимикає функцію. - Під час використання пульта ДК з'являється індикатор (☹).	Немає
<b>Вкл. (Увімк.)</b>	Можна керувати DVD-відеокамерою за допомогою ДК.	Немає

### ТВ-Показ (ТВ-Показ)

Функція "ТВ-Показ" працює в режимах запису та відтворення.

Ви можете вибрати зовнішній канал для екранного меню. Це надає вам можливість установити перегляд екранного меню у відшукачі, на РК-дисплеї чи зовнішньому телевізорі.

Параметри	Зміст	Зображення на екрані
<b>Выкл. (Вимк.)</b>	Екранні меню з'являються лише на РК-дисплеї та у відшукачі.	Немає
<b>Вкл. (Увімк.)</b>	Екранні меню з'являються на РК-дисплеї, телевізорі й у відшукачі.	Немає

### USB соедин. (USB-з'єдн.) (лише VP-DX103( i )/DX104/DX105( i ) )

За допомогою USB-кабелю ви можете під'єднати DVD-відеокамеру до комп'ютера або принтера.

Можна скопіювати відео- та фотозображення з карти пам'яті на ПК та роздрукувати фотозображення у режимі цифрової камери. Цю DVD-відеокамеру можна використовувати як ПК-камеру у режимі запису.

Параметри	Зміст	Зображення на екрані
<b>Накопитель (Масова пам'ять)</b>	Під'єднайтеся до ПК, щоб використовувати DVD-відеокамеру як пристрій пам'яті великої ємності в режимі цифрової камери (лише VP-DX103(i)/DX104/DX105(i)).	Немає
<b>PictBridge</b>	З'єднання з принтером. (лише VP-DX103( i )/DX104/DX105( i ) )	Немає
<b>Веб-камера</b>	Під'єднайтеся до ПК, щоб використовувати DVD-відеокамеру як ПК-камеру в режимі запису DVD-відеокамери.	Немає

### AV Вход/Выход (AV вхід/вих.) (лише VP-DX100i/DX103i/DX105i)

Можна записувати сигнали із зовнішніх джерел. Ви також можете передати своє відео на зовнішній пристрій для запису чи відтворення.

Параметри	Зміст	Зображення на екрані
<b>Вход (Вхід)</b>	Використовується для запису даних із зовнішнього пристрою на відеокамеру.	Вход (Вхід)
<b>Выход (Вихід)</b>	Використовується для копіювання або відтворення даних відеокамери за допомогою зовнішнього пристрою.	Немає

- Цю функцію для DVD-відеокамери можна встановити лише в режимі відтворення.

## ИСПОЛЬЗОВАНИЕ ЭЛЕМЕНТОВ МЕНЮ

### По умолчанию

Можно восстановить заводские (исходные) настройки DVD-видеокамеры. При восстановлении заводских настроек DVD-видеокамеры записанные изображения затронуты не будут.

### Цвет меню

Можно выбрать цвет отображения меню.

**"Темно-синий"** → **"Нежно-розовый"** → **"Мистический фиолетовый"** → **"Sunny Orange"** → **"Ярко-зеленый"**

### Прозрачность

Можно выбрать необходимую степень прозрачности меню.

**"0%"** → **"20%"** → **"40%"** → **"60%"**



- Эту функцию можно установить только в режиме записи.

### Language

Можно выбрать необходимый язык для отображения меню и сообщений.

**"English"** → **"한국어"** → **"Français"** → **"Deutsch"** → **"Italiano"** → **"Español"** → **"Português"** → **"Nederlands"** → **"Svenska"** → **"Suomi"** → **"Norsk"** → **"Dansk"** → **"Polski"** → **"Česky"** → **"Slovensky"** → **"Magyar"** → **"Українська"** → **"Русский"** → **"中文"** → **"ไทย"** → **"Türkçe"** → **"فارسی"** → **"العربية"** → **"IsiZulu"**



- "Language" языков могут быть изменены без предварительного уведомления.

### Демо

В режиме демонстрации автоматически отображаются основные функции, поддерживаемые DVD-видеокамерой, что способствует более легкому их использованию.

Settings (Настройки)	Содержание	Отображение на экране
Выкл.	Выключение функции.	Нет
Вкл.	Включение режима демонстрации и отображение различных функций.	Нет



- Демонстрация начинается в следующих случаях:
  - После того, как для параметра **"Демо"** задано значение **"Вкл."**
  - Когда для параметра **"Автовыключение"** задано значение **"Выкл."**, и если в течение приблизительно 6 минут в режиме ожидания не выполняются никакие операции (при вставленном или отсутствующем диске).
  - Демонстрацию можно временно приостановить с помощью других кнопок (MENU, джойстик, кнопка начала/остановки записи, и т.д.).
- Во время записи параметр "Демо" в меню настройки отображается тусклым цветом.
- В режиме цифровой камеры демонстрация не начнется, даже если для нее задат значение **"Вкл."** (только для VP-DX103(i)/DX104/DX105(i))

## Використання пунктів меню

### По умолчанию (Стандарт)

Налаштування DVD-відеокамери можна скинути до стандартних заводських параметрів.

Скидання налаштувань DVD-відеокамери до заводських не впливає на записані матеріали.

### Цвет меню (Меню Колір)

Ви можете вибрати потрібний колір меню для його відображення.

**"Темно-синий"** (Синя ніч) → **"Нежно-розовый"** (Рожева краса) → **"Мистический фиолетовый"** (Фиолетова тайна) → **"Sunny Orange"** (Sunny Orange) → **"Ярко-зеленый"** (Зелений оазис)

### Прозрачность (Прозорість)

Ви можете вибрати потрібний рівень прозорості меню для його відображення.

**"0%"** → **"20%"** → **"40%"** → **"60%"**



- Цю функцію можна встановити лише в режимі запису.

### Language

Можна вибрати потрібну мову для відображення меню та повідомлень.

**"English"** → **"한국어"** → **"Français"** → **"Deutsch"** → **"Italiano"** → **"Español"** → **"Português"** → **"Nederlands"** → **"Svenska"** → **"Suomi"** → **"Norsk"** → **"Dansk"** → **"Polski"** → **"Česky"** → **"Slovensky"** → **"Magyar"** → **"Українська"** → **"Русский"** → **"中文"** → **"ไทย"** → **"Türkçe"** → **"فارسی"** → **"العربية"** → **"IsiZulu"**



- Опції меню **"Language"** може бути змінено без попередження.

### Демо (Демонстрація)

Демонстрація автоматично показує головні функції DVD-відеокамери та полегшує їх використання.

Параметри	Зміст	Зображення на екрані
Выкл. (Вимк.)	Вимикає функцію.	Немає
Вкл. (Увімк.)	Активує режим демонстрації і показує різні можливості відеокамери.	Немає



- Режим демонстрації активується у таких випадках:
  - Відразу, як функція **"Демо"** (**Демонстрація**) встановлюється на **"Вкл."** (**Увімк.**).
  - Коли функцію **"Автовыключение"** (**Авто вимкнення**) встановлено на **"Выкл."**, (**Вимк.**) і протягом 6 хвилин не виконуються жодних операцій у режимі "ОчіК" не залежно від того, встановлено диск чи ні.
  - Демонстрація тимчасово припиняється через натиснення інших кнопок (MENU, джойстик, Початки/зупини запис, тощо).
- Під час запису опція режиму демонстрації у меню налаштування є затемненою.
- У режимі запису цифрової камери режим демонстрації не активується, якщо його встановлено на **"Вкл."** (**Увімк.**) (лише VP-DX103(i)/DX104/DX105(i))

# печать фотографий (только для VP-DX103(i)/DX104/DX105(i))

Можно распечатать фотографии, вставив в DPOF-совместимый принтер карту с данными DPOF или подключив к принтеру PictBridge DVD-видеокамеру.

## НАСТРОЙКА ПЕЧАТИ DPOF

- Эта функция доступна только в режиме воспроизведения. → стр. 21
- Данная DVD-видеокамера поддерживает функцию DPOF (Digital Print Order Format). На данной DVD-видеокамере можно выбрать изображения для печати, а также необходимое количество распечаток. Эта функция полезна при печати на DPOF-совместимом принтере или при отправке носителя в фотоателье.
- Для включения питания передвиньте выключатель **POWER** вниз.
  - Установите переключатель **режима сохранения** в положение **CARD**. → стр. 30
- Нажмите кнопку **MODE**, затем с помощью **джойстика** выберите вкладку фотографий (F3), чтобы задать режим просмотра фотографий.
  - Появится эскизный указатель фотографий.
- Нажмите кнопку **MENU**.
- Переместите **джойстик** вправо или влево, чтобы выбрать параметр **"Метка печ.(DPOF)"**.
- Переместите **джойстик** вверх или вниз для выбора нужного параметра ("**Выбрать все**" или "**Сбросить все**"), затем нажмите **джойстик**.
  - "Выбрать все"**: для печати помечаются все изображения. Можно напечатать только одну копию для одного изображения, выбрав "**Выбрать все**".
  - "Сбросить все"**: удаление метки на печать.
- Появится сообщение, соответствующее выбранному параметру. Переместите **джойстик** вправо или влево, чтобы выбрать **"Да"**, затем нажмите **джойстик**.

Можно задать печать только тех фотографий, которые отображаются в данный момент на дисплее. Нажмите кнопку **MENU**, затем переместите **джойстик** вправо или влево, чтобы выбрать **"Метка печ.(DPOF)"**. Переместите **джойстик** вверх или вниз, чтобы выбрать количество распечаток. Для каждого изображения можно задать печать до 99 копий. Для выхода нажмите кнопку **MENU**.



- При отображении изображений, отмеченных для печати, на них будет отображаться индикатор (F3).
- Выполнение команды "**Сбросить все**" может занять длительное время, которое зависит от количества сохраненных изображений.
- Функция DPOF (Digital Print Order Format) позволяет включить информацию о печати в папку MISC на носителе записи. Выберите изображения для печати, а также необходимое количество копий.
- Эта функция недоступна для видеоизображений.

# друк фотозображень (лише VP-DX103(i)/DX104/DX105(i))

Фотозображення можна надрукувати, встановивши DPOF-картку до DPOF-сумісного принтера, або підключивши DVD-відеокамеру до принтера PictBridge.

## НАЛАШТУВАННЯ ДРУКУ DPOF

- Ця функція працює лише в режимі відтворення. → стр. 21
- Ця DVD-відеокамера сумісна з форматом DPOF (Цифровий формат порядку друку). За допомогою цієї DVD-відеокамери можна вибрати зображення для друку та їх кількість. Цю функцію доцільно використовувати для друку за допомогою принтера, сумісного з DPOF, або під час друку з носія даних у фотоательє.
- Перемістіть перемикач **POWER** вниз, щоб увімкнути живлення.
  - Установіть перемикач у **режимі носія на CARD**. → стр. 30
- Натисніть кнопку **MODE**, потім скористайтеся **джойстиком**, щоб вибрати яскрий фотозображення (F3) та встановити режим відтворення фото.
  - З'явиться список піктограм фотографій.
- Натисніть кнопку **MENU**.
- Перемістіть **джойстик** вправо або вліво, щоб вибрати **"Метка печ. (DPOF)"** (Позн. друку (DPOF)).
  - Перемістіть **джойстик** угору або вниз, щоб вибрати потрібну опцію ("**Вибрати все**" (Вст. все) або "**Сбросить все**" (Перезав. усі), потім натисніть **джойстик**.
  - "Вибрати все"** (Вст. все): позначка друку всіх зображень. Можна роздрукувати лише одну копію кожного зображення шляхом натискання **"Вибрати все"** (Вст. все).
  - "Сбросить все"** (Перезав. усі): зняття позначки друку.
- З'явиться повідомлення відповідно до вибраної опції. Перемістіть **джойстик** вправо/у або ліворуч, щоб вибрати **"Да"** (Так) і натисніть **джойстик**.

Можна вибрати кількість лише у віні відображення одного зображення. Натисніть кнопку **MENU**, потім перемістіть **джойстик** вправо або вліво, щоб вибрати **"Метка печ. (DPOF)"** (Позн. друку (DPOF)). Перемістіть **джойстик** угору або вниз, щоб вибрати кількість копій. Можна встановити максимум 99 копій для друку кожного зображення. Для виходу натисніть кнопку **MENU**.



- Зображення, вибрані для друку, матимуть індикатор (F3).
- Виконання команди "**Сбросить все**" (Перезав. усі) може зайняти певний час, що заповнить від кількості зображень.
- DPOF (Цифровий формат порядку друку) має змогу вносити інформацію друку до папки носія даних MISC. Виберіть зображення для друку та кількість копій.
- Функція недоступна для відеофайлів.

# печать фотографий (только для VP-DX103(i)/DX104/DX105(i))

# друк фотозображень (лише VP-DX103(i)/DX104/DX105(i))

## ПРЯМАЯ ПЕЧАТЬ С ПОМОЩЬЮ PICTBRIDGE

- Если принтер совместим со стандартом PictBridge, фотографии можно легко напечатать, подключив видеокамеру напрямую к принтеру с помощью кабеля USB.

Задание параметров печати DPOF невозможно, когда используется PictBridge. → стр. 83

**ПРИМЕЧАНИЕ.** После выбора "PictBridge" в меню подключите кабель USB.

1. Перейдите в режим просмотра фотографий. → стр. 59
  - Установите переключатель **режима сохранения** в положение **CARD**.
  - Нажмите кнопку **MODE**, затем с помощью **джойстика** выберите вкладку фотографий (  ), чтобы задать режим просмотра фотографий.
2. Задайте для параметра **"USB соедин."** значение "PictBridge". → стр. 81
  - (Нажмите кнопку **MENU** → используйте **джойстик** для выбора пункта "Настройка" → "USB соедин." → "PictBridge")
3. Подсоедините DVD-видеокамеру к принтеру с помощью прилагаемого кабеля USB.
4. Включите принтер.
  - Через некоторое время автоматически отобразится экран меню PictBridge.
  - Чтобы просмотреть предыдущую или следующую фотографию, нажмите кнопку **MENU** и переместите **джойстик** влево или вправо.
  - При каждом нажатии кнопки **MENU** экран меню PictBridge соответственно включается или выключается.
5. Нажмите кнопку **MENU**. Переместите **джойстик** вправо или влево, чтобы выбрать пункт "Печать", затем нажмите **джойстик**, чтобы выполнить печать.
  - Выбранная фотография будет распечатана.
  - Чтобы остановить процесс печати после его начала, нажмите кнопку **MENU**.

### Настройка числа копий для печати

Нажмите кнопку **MENU**.

Переместите **джойстик** вправо или влево, чтобы выбрать пункт "Копии", затем переместите **джойстик** вверх или вниз, чтобы задать количество копий. Для выхода нажмите кнопку **MENU**.

- При переходе к предыдущему или к следующему изображению происходит сброс настройки количества копий.

## БЕЗПОСЕРЕДНИЙ ДРУК ЗА ДОПОМОГОЮ PICTBRIDGE

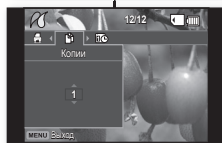
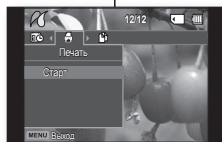
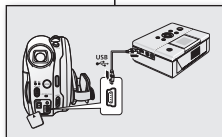

- Якщо ваш принтер сумісний із PictBridge, фотознімки можна легко роздрукувати, підключивши камеру за допомогою USB-кабелю безпосередньо під принтера. Режим DPOF не можна встановити під час використання PictBridge. → стр. 83

**ПОПЕРЕДЖЕННЯ.** Після вибору "PictBridge" в меню, підключіть USB-кабель.

1. Перейдіть у режим відтворення фото. → стр. 59
  - Установіть перемикач у **режимі носія на CARD**.
  - Натисніть кнопку **MODE** і скористайтесь **джойстиком**, щоб вибрати ярлик фотозображення (  ) та встановити режим відтворення фото.
2. Встановіть "USB соедин." (USB-з'єдн.) на "PictBridge". → стр. 81
  - (Натисніть кнопку **MENU** → скористайтесь **джойстиком**, щоб вибрати "Настройка" (Налашт.) → "USB соедин." (USB-з'єдн.) → "PictBridge")
3. Під'єднайте DVD-відеокамеру до принтера за допомогою USB-кабелю, який входить до комплекту поставки відеокамери.
4. Увімкніть живлення принтера.
  - Незабаром автоматично з'явиться меню PictBridge.
  - Щоб переглянути попереднє або наступне фотозображення, натисніть кнопку **MENU** і перемістіть **джойстик** вліво або вправо.
  - Кожне натиснення кнопки **MENU** вмикає або вмикає екран меню PictBridge.
5. Натисніть кнопку **MENU**. Перемістіть **джойстик** вправо або вліво, щоб вибрати "Печать" (Друк), після чого натисніть **джойстик**.
  - Вибране фотозображення буде роздруковане.
  - Щоб зупинити процес друку після його початку, натисніть кнопку **MENU**.

### Встановлення кількості копій для друку

Натисніть кнопку **MENU**.

Перемістіть **джойстик** вправо або вліво, щоб вибрати "Копии" (Copies), після чого перемістіть **джойстик** угору або вниз, щоб вибрати кількість копій. Для виходу натисніть кнопку **MENU**.

- За переходу до попереднього або наступного зображення установки кількості копій скидаються.

### Налаштування функції печати дати/часу

Перемістіть **джойстик** вправо або вліво, чтобы выбрать пункт **"Дата/Время"**, затем перемістіть **джойстик** вверху или вниз для выбора нужного параметра. Для виходу натисніть кнопку **MENU**.

### Печать с помощью настройки DPOF

Если принтер совместим со стандартом DPOF, можно использовать настройку DPOF. → стр. 83



- Если принтер не распознает или необходимо выполнить печать после прямой печати с принтера PictBridge, отсоедините кабель USB, повторно выберите в меню пункт **"PictBridge"**, а затем снова подсоедините кабель.
- Если в меню **"USB соедин."** задан параметр **"Накопитель"**, с помощью кабеля USB видеокамеру невозможно подключить к PictBridge-совместимому принтеру. В некоторых случаях DVD-видеокамера может не подключаться к принтеру, это зависит от модели принтера. Если подключение не удалось, отсоедините кабель USB, выключите принтер и снова включите его. Затем подсоедините кабель USB установите для DVD-видеокамеры значение **"PictBridge"**.
- Параметр даты/времени может поддерживаться не всеми принтерами. Обратитесь к изготовителю принтера. Параметр меню **"Дата/Время"** невозможно настроить, если принтер не поддерживает этот параметр.
- PictBridge™ является зарегистрированным товарным знаком CIPA (Camera & Imaging Products Association). Это стандарт передачи изображений, разработанный компаниями Canon, Fuji, HP, Olympus, Seiko Epson и Sony.
- Используйте кабель USB, прилагаемый к DVD-видеокамере.
- Во время прямой печати PictBridge используйте для DVD-видеокамеры адаптер переменного тока. В случае отключения DVD-видеокамеры во время печати возможно повреждение данных на носителе.
- Печать видеоизображений невозможна.
- В зависимости от принтера можно настроить различные параметры печати. Подробную информацию см. в руководстве пользователя принтера.
- Во время печати не отсоединяйте кабель USB и не извлекайте карту памяти.
- Печать фотографий, записанных на другие устройства, невозможна.

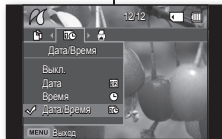

### Налаштування опції друку дати/часу

Перемістіть **джойстик** вправо або вліво, щоб вибрати **"Дата/Время"** (**Дата/Час**), після чого перемістіть **джойстик** угору або вниз, щоб вибрати потрібну опцію. Для виходу натисніть кнопку **MENU**.

### Друк із використанням налаштування DPOF (Цифровий формат порядку друку)

Якщо принтер сумісний із DPOF, можна використовувати це налаштування. → стор. 83



- Якщо принтер не розпізнано, або після друку на принтері з підтримкою PictBridge потрібно друкувати знову, від'єднайте USB-кабель, повторно виберіть **"PictBridge"** у меню та ще раз під'єднайте кабель.
- Якщо в меню **"USB соедин."** (**USB-з'єдн**) встановлено **"Накопитель"** (**Масова пам'ять**), ви не зможете під'єднати за допомогою USB-кабелю принтер із підтримкою PictBridge до камери. У деяких випадках DVD-відеокамера може не підключатися до принтера. Це залежить від його виробника. Якщо підключення не вдається, від'єднайте USB-кабель, вимкніть і знову увімкніть принтер. Потім під'єднайте USB-кабель і встановіть режим камери **"Pictbridge"**.
- Опція дати/часу може підтримуватися не всіма принтерами. Більш докладну інформацію можна одержати від виробника принтера. Меню **"Дата/Время"** (**Дата/Час**) не можна налаштувати, якщо принтер не підтримує цю опцію.
- PictBridge™ є зареєстрованою торговою маркою CIPA (Асоціація виробників камер і приладів відтворення зображення), стандарт передачі зображення розроблений компаніями Canon, Fuji, HP, Olympus, Seiko Epson і Sony.
- Використовуйте USB-кабель, який входить до комплекту поставки DVD-відеокамери.
- Для безпосереднього друку за допомогою PictBridge використовуйте блок живлення від мережі змінного струму для DVD-відеокамери. Вимкнення видеокамери під час друку може пошкодити дані на носії.
- Відеозаписи для друку недоступні.
- Ви можете встановити різні опції друку залежно від принтера. Для отримання більш детальної інформації див. посібник користувача принтера.
- Не від'єднуйте USB-кабель або карту пам'яті під час друку.
- Не можна виконувати друк фотознімків, зроблених на інших пристроях.



# подключение к аудио- и видеоприборам

Можно просмотреть записанное видео и фотографии (только VP-DX103(i)/DX104/DX105(i)) на большом экране, подключив DVD-видеокамеру к телевизору.

## ПОДКЛЮЧЕНИЕ К ТЕЛЕВИЗОРУ

- Для воспроизведения записей телевизор должен поддерживать систему PAL. ↗ стр. 103
- В качестве источника питания для DVD-видеокамеры рекомендуется использовать адаптер переменного тока.

Используйте прилагаемый кабель AV для подключения DVD-видеокамеры к телевизору, как описано ниже.

1. Подсоедините конец кабеля AV с одним переходником к гнезду AV DVD-видеокамеры.
2. Подключите другой конец с видеоразъемом (желтый) и левым (белый)/правым (красный) аудиокабелями к телевизору.

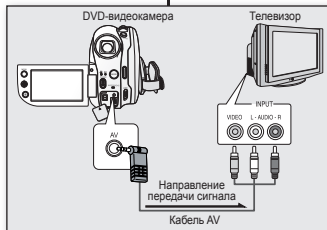

- Для получения дополнительной информации о подключении см. руководство пользователя телевизора.
- Перед подключением уменьшите громкость на телевизоре. Если этого не сделать, громкоговорители телевизора могут издавать неприятный звук.
- Надежно подключите соответствующие кабели к входному и выходному гнездам на устройстве, с которым используется DVD-видеокамера.
- Перед подключением к внешнему устройству установите для параметра **AV Вход/Выход** значение **Выход**. (только для VP-DX100i/DX103i/DX105i) ↗ стр. 81

## Просмотр на экране телевизора

1. Включите телевизор и установите переключатель входного сигнала в положение для входного сигнала с устройства, к которому подключена DVD-видеокамера.
  - Этот вход часто называют линейным. См. руководство пользователя телевизора для получения информации о способе переключения на входной сигнал для телевизора.
2. Включите DVD-видеокамеру.
  - Сдвиньте переключатель **POWER** вниз, чтобы открыть ЖК-дисплей.
  - Задайте соответствующий носитель. (только для VP-DX103(i)/DX104/DX105(i)) ↗ стр. 30
  - Нажмите кнопку **MODE** для установки режима воспроизведения. ↗ стр. 21
  - Изображение с DVD-видеокамеры отобразится на экране телевизора.
3. Выполните воспроизведение.
  - Воспроизведение, запись или настройку меню можно выполнить во время просмотра на экране телевизора.

# підключення до аудіо/відеопристроїв

Відеозаписи та фотографії (лише VP-DX103(i)/DX104/DX105(i)) можна переглянути на великому екрані, якщо під'єднати DVD-відеокамеру до телевізора.

## ПІДКЛЮЧЕННЯ ДО ТЕЛЕВІЗОРА

- Для відтворення записів телевізор має підтримувати систему PAL. ↗ стор. 103
- Рекомендується використовувати блок живлення як джерело живлення DVD-відеокамери.

Використовуйте наданий аудіо-/відеокабель, щоб підключити DVD-відеокамеру до телевізора, як зазначено нижче:

1. Під'єднайте один кінець аудіо-/відеокабелю зі штекером до роз'єму аудіо/відеосигналу на DVD-відеокамері.
2. Під'єднайте інший кінець відеокабелю (жовтий) та лівий (білий)/правий (червоний) кабелі до телевізора.

- Більш докладну інформацію про підключення див. у посібнику користувача до телевізора.
- Перед підключенням переконайтеся, що гучність телевізора зменшено; інакше динаміки телевізора можуть видавати шуми.
- Обережно підключіть обидва кінці кабелю до відповідних роз'ємів на пристрої та DVD-відеокамері.
- Переконайтеся, що функція **AV Вхід/Вихід** (**AV вхід/вих.**) встановлено на **Вихід** (Вихід) перед підключенням до зовнішнього пристрою. (лише VP-DX100i/DX103i/DX105i) ↗ стор. 81

## Перегляд на телеекрані

1. Увімкніть телевізор і встановіть перемикач входу на входне підключення, до якого підключено DVD-відеокамеру.
  - Його часто називають "лінійю". Верніться до інструкції з експлуатації телевізора, щоб дізнатися про підключення до телевізійного входу.
2. Увімкніть живлення DVD-відеокамери.
  - Посуньте перемикач **POWER** униз, потім відкрийте РК-дисплей.
  - Установіть відповідний носій даних. (лише VP-DX103(i)/DX104/DX105(i)) ↗ стор. 30
  - Натисніть кнопку **MODE**, щоб установити режим відтворення. ↗ стор. 21
  - Зображення, записане на відеокамері, з'явиться на телеекрані.
3. Увімкніть відтворення.
  - Під час перегляду на телеекрані можна виконувати відтворення, запис або встановлювати налаштування меню.





- Настройте уровень громкости на телевизоре.
- Пульт дистанционного управления необходим при использовании DVD-видеокамеры во время просмотра изображения на экране телевизора. (только для VP-DX102/DX104/DX105(i))
- Если на подключенном устройстве (телевизоре и т.д.) имеется только монофонический аудиовход, используйте аудиокабель с белым разъемом (Audio L).
- При воспроизведении видео, защищенного авторским правом, на экране телевизора изображение отсутствует.
- Когда для параметра "ТВ-Показ" установлено значение "Выкл.", экранные индикаторы на экране телевизора не отображаются. ⇐ стр. 81
- Информация, которая записывается DVD-видеокамерой, отображается на экране телевизора. Нажмите кнопку **дисплея** (□), чтобы изменить состояние дисплея. ⇐ стр. 26
- Может проявиться эффект акустической обратной связи, если DVD-видеокамера находится рядом с другими устройствами или если установлен высокий уровень громкости. Держите DVD-видеокамеру на достаточном расстоянии от других подключенных устройств.

### Отображение изображения в зависимости от форматного соотношения экрана телевизора

Хранен.	Форматное соотношение для записи	Широкоэкранный ТВ (16:9)	ТВ 4:3
DISC	Видеоизображения, записанные с форматным соотношением 16:9 (Кино 16:9: вкл.)		
	Видеоизображения, записанные с форматным соотношением 4:3 (Кино 16:9: выкл.)		
CARD (только для VP-DX103(i) DX104/ DX105(i))	<ul style="list-style-type: none"> <li>• Видеоизображения</li> <li>• Фотографии</li> </ul>		

- Дополнительную информацию о параметре "Кино 16:9" см. на стр. 72.



- Відрегулюйте гучність телевізора.
- Доречно користуватися пультом ДК під час перегляду файлів на телеекрані. (лише VP-DX102/DX104/DX105(i))
- Якщо підключений пристрій (телевізор тощо) має лише монофонічний аудіовхід, використовуйте аудіокабель з білим гніздом (Audio L).
- Під час спроби відтворення файлу, захищеного від копіювання, зображення не з'являтиметься на телеекрані.
- Якщо параметр "ТВ-Показ" (ТВ-Показ) встановлено на "Вимк." (Вимк.), екранне меню на телевізорі не відображатиметься. ⇐ стор. 81
- На екрані телевізора з'явиться інформація, яку записує DVD-відеокамера: Натисніть кнопку **Дисплей** (□), щоб перемикнути стан дисплея. ⇐ стор. 26
- DVD-відеокамера може видавати шуми, якщо вона знаходиться надто близько до інших пристроїв, або якщо гучність занадто висока. Тримайте DVD-відеокамеру подалі від інших підключених пристроїв.

### Відтворення зображення залежить від встановленого на телевізорі співвідношення

Зберігання	Співвідношення запису	Широкий формат (16:9)	Формат 4:3
DISC	Відеозаписи, записані із співвідношенням 16:9 (Кино 16:9 (Кино 16:9): вкл. (увімк.))		
	Відеозаписи, записані із співвідношенням 4:3 (Кино 16:9 (Кино 16:9): выкл. (вимк.))		
CARD (лише VP-DX103(i) DX104/ DX105(i))	<ul style="list-style-type: none"> <li>• Відеозаписи</li> <li>• Фотознімки</li> </ul>		

- Див. стор. 72 щодо налаштування параметра "Кино 16:9" (Кино 16:9).

## подключение к аудио- и видеоприборам

### ЗАПИСЬ ИЗОБРАЖЕНИЙ НА ВИДЕОМАГНИТОФОН ИЛИ УСТРОЙСТВО ЗАПИСИ DVD/HDD

Можно записывать изображения, воспроизводимые на данной DVD-видеокамере, на других видеоприборах, например видеомагнитофоне или устройствах записи DVD/HDD. Используйте прилагаемый кабель AV для подключения DVD-видеокамеры к другому видеоприбору, как показано на следующем рисунке.

1. Чтобы включить питание, сдвиньте переключатель **POWER** вниз, затем откройте ЖК-дисплей. ➔ стр. 21
  - Установите соответствующий носитель. (только для VP-DX103(i)/DX104/DX105(i)) ➔ стр. 30
2. Нажмите кнопку **MODE** для установки режима воспроизведения.
3. С помощью **джойстика** выберите записанное изображение в эскизном указателе, затем нажмите **джойстик**.
4. Нажмите кнопку записи на подключенном устройстве.
  - DVD-видеокамера начнет воспроизведение, и записывающее устройство начнет запись.



- См. раздел "Редактирование раздела" для создания списка воспроизведения, выбрав необходимые сцены из тех, которые записаны на этой DVD-видеокамере. ➔ стр. 40-46
- Из громкоговорителя слышен звук. Если уровень громкости слишком высокий, шум может повлиять на записываемое изображение.
- Обязательно используйте адаптер переменного тока для подключения DVD-видеокамеры, чтобы предотвратить отключения питания от батареи во время записи на другое видеоприбор.
- Перед подключением к внешнему устройству установите для параметра **"AV Вход/Выход"** значение **"Выход"**. (только для VP-DX100(i)/DX103(i)/DX105(i)) ➔ стр. 81
- Будьте осторожны, чтобы случайно не отсоединить кабель AV во время перемещения переключателя **OPEN**.

## підключення до аудіо/ відеопристроїв

### ДУБЛЮВАННЯ ЗАПИСІВ НА ВИДЕОМАГНІТОФОНІ ЧИ ЗАПИСУЮЧОМУ ПРИСТРОЇ DVD/HDD

Можна дублювати зображення, відтворені на цій DVD-відеокамері, за допомогою інших відеопристроїв, наприклад за допомогою відеомагнітофона або програвача. Для підключення DVD-відеокамери до іншого пристрою використовуйте аудіо-/відеокабель, як показано на малюнку нижче:

1. Посуньте перемикач **POWER** вниз, щоб увімкнути живлення, потім відкрийте РК-дисплей. ➔ стр. 21
  - Установіть відповідний носій даних. (лише VP-DX103(i)/DX104/DX105(i)) ➔ стр. 30
2. Натисніть кнопку **MODE**, щоб установити режим відтворення.



3. Використовуйте **джойстик**, щоб вибрати записане (дубльоване) зображення у вікні списку піктограм, після чого натисніть **джойстик**.
4. Натисніть кнопку запису на підключеному пристрої.
  - DVD-відеокамера почне відтворення, а інший записуючий пристрій почне записувати (дублювати).



- Див. розділ "Редагування", в якому подано інформацію про створення списку відтворень за допомогою вибору потрібних епізодів із записаних на цій DVD-відеокамері. ➔ стр. 40-46
- Звук буде чути з динаміків. Якщо гучність занадто висока, в аудіосигналі дубльованого зображення можуть з'явитися шуми.
- Переконайтеся, що DVD-відеокамеру під'єднано до блока живлення, щоб запобігти розрядженню батареї під час запису на іншому пристрої.
- Переконайтеся, що функцію **"AV Вхід/Вихід"** (**AV вхід/вих.**) встановлено на **"Вихід"** (Вихід) перед підключенням до зовнішнього пристрою. (лише VP-DX100(i)/DX103(i)/DX105(i)) ➔ стр. 81
- Будьте обережні, щоб випадково не від'єднати аудіо-/відеокабель переміщенням перемикача **OPEN**.

## ИСПОЛЬЗОВАНИЕ ФУНКЦИИ “ГОЛОС ПЛЮС”

- Функция Голос плюс доступна только в режиме воспроизведения DVD-видеокамеры. —стр. 38
- Данная функция позволяет записывать голос на диск с записью с помощью микрофона DVD-видеокамеры.
- Если требуется скопировать диск DVD на другое аудио- или видеоустройство (устройство записи DVD, видеоманитонфон), можно переписать звук голоса с внутреннего микрофона DVD-видеокамеры на устройстве AV, вместо копирования записанных на диск звуковых сигналов.

1. Подсоедините DVD-видеокамеру к аудио- или видеоустройству с помощью кабеля AV. —стр. 86
2. Установите переключатель **режима сохранения** в положение **DISC**. (только для VP-DX103(i) /DX104/DX105(i)) —стр. 30
3. Вставьте диск, который необходимо воспроизвести, в данную DVD-видеокамеру.
4. Нажмите кнопку **MODE** для установки режима воспроизведения.
5. С помощью **джойстика** выберите нужное изображение.
6. Нажмите кнопку **начала/остановки записи** в нужном месте во время воспроизведения.
  - Появится значок “Голос плюс” (☺) и некоторое время будет мигать индикация “Голос плюс”.
  - Подключенное аудио- или видеоустройство будет записывать звук с внутреннего микрофона вместо копирования записанного звука с диска.
7. Для отмены этой функции снова нажмите кнопку **начала/остановки записи**.



- Функция “Голос плюс” доступна только при подключении кабеля AV. Если подключен кабель USB, функция Голос плюс может работать неправильно. (только для VP-DX103(i) /DX104/DX105(i))
- В случае выполнения функций остановки, воспроизведения/паузы, перемоти назад или перемоти вперед во время выполнения функции Голос плюс функция “Голос плюс” будет отключена.
- Во время выполнения функции Голос плюс кнопка **MENU** или **PHOTO** не работает.
- Функция Голос плюс не влияет на оригинальную запись звука на диске.
- При использовании функции “Голос плюс” звук выводится с внутреннего микрофона DVD-видеокамеры подключенное аудио- или видеоустройство. Следите за тем, чтобы микрофон не был закрыт или перекрыт.
- Настройте уровень громкости на подключенном внешнем устройстве (телевизор, аудиосистема и т.д.)
- Если DVD-видеокамера расположена рядом с громкоговорителем внешнего устройства, может возникнуть обратная акустическая связь.
- Отключите громкость на внешнем устройстве и держите DVD-видеокамеру на достаточном расстоянии от него.
- Перед подключением к внешнему устройству установите для параметра “**AV Вход/Выход**” значение “**Выход**”. (только для VP-DX100 /DX103(i) /DX105(i)) —стр. 81

## ВИКОРИСТАННЯ VOICE PLUS

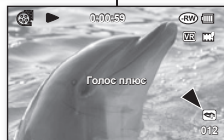
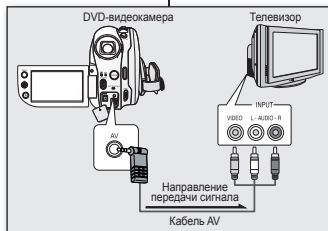

- Функция e Voice Plus працює лише у режимі відтворення. —стр. 38
  - Ця функція дозволяє додавати голосові коментарі до раніше записаного диска за допомогою мікрофона DVD-відеокамери.
  - Якщо потрібно скопіювати DVD-дані на інші аудіо/відеопристрій (записуючий пристрій DVD, відеоманітофон), можна виконати запис голосу за допомогою внутрішнього мікрофона DVD-відеокамери на аудіо/відеопристрій замість копіювання аудіосигналу на раніше записаний диск.
1. Підключіть DVD-відеокамеру до аудіо/відеопристрою за допомогою аудіо-/відеокабелю. —стр. 86
  2. Установіть **перемикач** у режимі носія на **DISC**. (лише VP-DX103(i) /DX104/DX105(i)) —стр. 30
  3. Вставте диск, який потрібно відтворити за допомогою цієї DVD-відеокамери.
  4. Натисніть кнопку **MODE**, щоб установити режим відтворення.
  5. Використовуйте **джойстик**, щоб вибрати потрібне зображення.
  6. Натисніть кнопку **Почати/зупини запис** у будь-який момент під час відтворення.
    - З'являється піктограма Voice Plus (☺) і деякий час блимає індикатор “Голос плюс”.
    - Звукові сигнали, що надходять від внутрішнього мікрофона, будуть записуватися на підключений аудіо/відеопристрій, що дозволяє не копіювати на диск попередньо записаний звук.
  7. Для обговорення знову натисніть кнопку **Почати/зупини запис**.
- Функция Voice Plus доступна лише за умови підключення аудіо-/відеокабелю. У випадку підключення USB-кабелю функція Voice Plus може не працювати належним чином. (лише VP-DX103(i) /DX104/DX105(i))
  - У разі використання операції зупинення, відтворення/паузи, прокручування вперед або назад під час виконання функції Voice Plus ця функція буде деактивовано.
  - Під час роботи функції Voice Plus кнопки **MENU** або **PHOTO** не працюють.
  - Використання функції Voice Plus не впливає на оригінальний звук, записаний на диск.
  - Під час використання функції Voice Plus звук передається від внутрішнього мікрофона DVD-відеокамери до підключеного аудіо/відеопристрою. Переконайтеся, що мікрофон не закрито чи не заблоковано будь-яким чиним.
  - Відрегулюйте гучність підключеного зовнішнього пристрою. (Телевізор, аудіосистема тощо.)
  - Якщо DVD-відеокамера розташована поряд із динаміком зовнішнього пристрою, можуть виникати сторонні шуми.
  - Змініть гучність зовнішнього пристрою і розмістіть DVD-відеокамеру подаль від нього.
  - Переконайтеся, що функцію “**AV Вход/Выход**” (**AV вхід/вих.**) встановлено на “**Выход**” (**Вихід**) перед підключенням до зовнішнього пристрою. (лише VP-DX100 /DX103(i) /DX105(i)) —стр. 81



# подключение к аудио- и видеоприборам

## ЗАПИСЬ (КОПИРОВАНИЕ) ТЕЛЕВИЗИОННОЙ ПРОГРАММЫ ИЛИ ДАННЫХ С ВНЕШНЕГО УСТРОЙСТВА НА ДИСК (ТОЛЬКО ДЛЯ VP-DX100/DX103/DX105)

- Функция записи (копирования) доступна только в режиме воспроизведения DVD-видеокамеры. —стр. 21
- Чтобы выполнить запись телевизионной программы или скопировать видеокассету на диск, подсоедините DVD-видеокамеру к видеомагнитофону или телевизору с помощью гнезда AV.
- Перед подключением к внешнему устройству установите для параметра "AV Вход/Выход" значение "Вход". —стр. 81

### Запись (копирование) на диск

1. Подсоедините DVD-видеокамеру к видеомагнитофону, устройству записи DVD/HDD или телевизору с помощью кабеля AV.
  - Подсоедините кабель AV к выходному гнезду на видеомагнитофоне, устройстве записи DVD/HDD или телевизоре.
  - Гнездо желтого цвета: Видео
  - Гнездо белого цвета: аудио (L) - моно
  - Гнездо красного цвета: аудио (R)

2. Вставьте незаписанный диск в DVD-видеокамеру.
  - Для получения информации о выборе и форматировании дисков см. стр. 102-103.

### Запись с видеомагнитофона или устройства записи DVD/HDD

1. Вставьте кассету для воспроизведения в видеомагнитофон или устройство записи DVD/HDD.
  - Включите паузу в начальной точке воспроизведения.
2. Начните копирование, нажав кнопку **начала/остановки записи** на DVD-видеокамере.
3. Нажмите кнопку **PLAY** на видеомагнитофоне или устройстве записи DVD/HDD, чтобы начать воспроизведение кассеты.

### Для записи с телевизора

1. Выберите телевизионный канал для записи.
2. Начните запись, нажав кнопку **начала/остановки записи** на DVD-видеокамере.

### Когда запись (копирование) завершена:

Нажмите кнопку **начала/остановки записи** на DVD-видеокамере, чтобы остановить запись (копирование).



- При подключении DVD-видеокамеры к другому устройству всегда подключайте ее к настенной розетке с помощью адаптера переменного тока.
- Данные с защитой от копирования, например Macrovision, или неустойчивые телевизионные сигналы нельзя записывать на этой DVD-видеокамере.

# підключення до аудіо/ відеопристроїв

## ЗАПИС (КОПУВАННЯ) ТЕЛЕПРОВАНИМ ЧИ ЗОВНІШНІХ ДАНИХ НА ДИСК (ЛИШЕ VP-DX100/DX103/DX105)

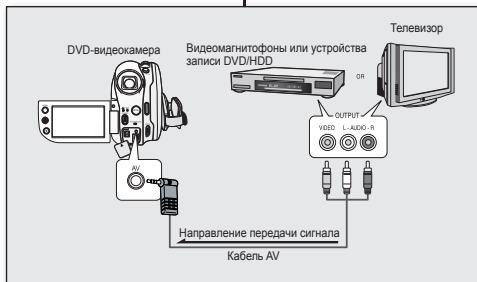

- Функция записи (копирования) працює лише у режимі відтворення. —стр. 21
- Для запису телепрограми або копіювання відеоплівки на диск підключіть DVD-відеокамеру до видеомагнитофона або телевизора за допомогою гнізда аудіо/відеовиходу.
- Переконайтеся, що функція "AV Вхід/Вихід" (AV вхід/вих.) встановлено на "Вхід" (Вхід) перед підключенням до зовнішнього пристрою. —стр. 81

### Запис (копіювання) на диск

1. Підключіть DVD-відеокамеру до видеомагнитофона, пристрою відтворення DVD/HDD або телевизора за допомогою аудіо-/відеокабеля.
  - Підключіть аудіо-/відеокабель до гнізда виходу видеомагнитофона, пристрою відтворення DVD/HDD чи телевизора.
  - Жовте гніздо: Відео
  - Біле гніздо: Audio (L) – Mono
  - Червоне гніздо: Audio (R)

2. Вставте у DVD-відеокамеру вільний диск.
  - Див. стор. 102-103 стосовно вибору та форматування дисків.

### Щоб виконати запис із видеомагнітофона або пристрою відтворення DVD/HDD

1. Вставте потрібну плівку у видеомагнітофон або пристрій відтворення DVD/HDD.
  - Призупиніть на початку відтворення.
2. Почніть копіювання натисканням кнопки **Почати/зупинити запис** на DVD-відеокамері.
3. Натисніть кнопку відтворення на видеомагнітофоні або пристрої відтворення DVD/HDD.

### Щоб виконати запис із телевизора

1. Вибірть канал телевизора для запису.
2. Почніть запис натисканням кнопки **Почати/зупинити запис** на DVD-відеокамері.

### Коли запис (копіювання) завершено:

Натисніть кнопку **Почати/зупинити запис** на DVD-відеокамері, щоб зупинити запис (копіювання).



- Якщо DVD-відеокамеру підключено до іншого пристрою, завжди забезпечуйте живлення для камери від розетки мережі змінного струму через блок живлення.
- Дані, захищені від запису, наприклад, Macrovision, або нестабільні телевізійні сигнали не можна записати за допомогою цієї DVD-відеокамери.

## подключение к компьютеру (только для VP-DX103(i)/DX104/DX105(i))

В данной главе описан процесс подключения видеокамеры к компьютеру с помощью кабеля USB для выполнения различных функций.

- ❖ При подключении кабеля USB к компьютеру см. инструкции по установке программного обеспечения и технические характеристики компьютера ниже.

### СИСТЕМНЫЕ ТРЕБОВАНИЯ

#### DV Media PRO

Для использования DV Media PRO необходимо соблюдать следующие требования.

ОС	Windows Vista (32-разрядная версия, 64-разрядная версия), XP или 2000 *Рекомендуется выбрать вариант "Стандартная установка". В случае обновления указанных выше операционных систем нормальная работа не гарантируется.
Центральный процессор	Intel® Pentium® 4, рекомендуемая частота - 2 ГГц
ОЗУ	512 МБ (рекомендуется 2 Гб и более)
Разъем	USB 1.1/2.0
Display (Экран)	1024 x 768, глубина цвета 24 бита или более
Прочее	Internet Explorer 5.5 или более поздней версии DirectX 9.0 или более поздней версии



- Необходимо использовать стандартный порт USB 2.0 или USB 1.1. Рекомендуется использовать высокоскоростной порт USB (USB 2.0).
- Интерфейс USB не поддерживается в операционных системах Macintosh.
- Соответствие компьютера указанным выше системным требованиям не гарантирует работы прилагаемого программного обеспечения на всех персональных компьютерах, отвечающих этим требованиям.
- Воспроизведение видеодатных файлов может быть затруднено, а редактирование - занимать слишком много времени на компьютере с характеристиками, ниже рекомендуемых.
- На компьютере с характеристиками, ниже рекомендуемых, возможно неверное воспроизведение видео или пропуск кадров.
- Intel® Pentium III™ или Pentium 4™ является товарным знаком корпорации Intel.
- Windows® является зарегистрированным товарным знаком корпорации Microsoft®.
- Все другие товарные знаки и торговые названия являются собственностью соответствующих владельцев.

## підключення до ПК (лише VP-DX103(i)/DX104/DX105(i))

У цьому розділі розповідається про те, як підключити камеру до ПК за допомогою USB-кабелю для виконання різних операцій.

- ❖ Під час підключення USB-кабелю до ПК зверніться до інструкцій зі встановлення програмного забезпечення та технічних характеристик ПК, наведених нижче.

### ТЕХНІЧНІ ВИМОГИ ДО СИСТЕМИ

#### DV Media PRO

Для використання DV Media PRO потрібно дотримуватися таких вимог.

ОС	Windows Vista (32 біта, 64 біта), XP або 2000 *Рекомендується стандартна інсталяція. Нормальна робота не гарантується за умови оновлення операційної системи, описаної вище.
Процесор	Рекомендується Intel® Pentium® 4, 2 ГГц
ОЗП	512 Мб (рекомендується 2 Гб і більше)
Рознім	Рознім USB1.1/2.0
Дисплей	1024 x 768, розрядність кольору – 24 біт або вище
Різне	Internet Explorer 5.5 або пізнішої версії DirectX 9.0 або пізнішої версії



- USB-порт повинен мати стандарт USB 2.0 чи USB 1.1. Рекомендується використовувати високошвидкісний USB (USB 2.0).
- USB-інтерфейс не підтримується на операційних системах Macintosh.
- Дотримання вимог, перерахованих вище, не гарантує того, що надане програмне забезпечення працюватиме на всіх персональних комп'ютерах.
- На більш повільному ПК, ніж рекомендується, відтворення відео може бути неповним або редагування відео може вимагати тривалого часу.
- На більш повільному ПК, ніж рекомендується, відтворення відео може пропускати кадри чи працювати непередбачуваним чином.
- Intel® Pentium III™ або Pentium 4™ є торговими марками Intel Corporation.
- Windows® є зареєстрованою торговою маркою Microsoft® Corporation.
- Всі інші торгові марки і назви є власністю їхніх відповідних власників.

## подключение к компьютеру (только для VP-DX103(i)/DX104/DX105(i))

### УСТАНОВКА DV MEDIA PRO

После установки программного обеспечения DV Media PRO на компьютер с операционной системой Windows и подключения DVD-видеокамеры к компьютеру с помощью кабеля USB можно использовать следующие функции.

- Просмотр видеозаписей и фотографий на компьютере: Драйвер DV, DirectX9.0, видеокодек
- Поточковая передача данных через веб-камеру/интерфейс USB: Драйвер DV, DirectX9.0, видеокодек

#### Перед началом использования

- Включите компьютер. Закройте все используемые приложения.
- Вставьте прилагаемый компакт-диск в дисковод CD-ROM.

Сразу после того, как вставлен компакт-диск, автоматически отобразится экран установки. Если экран установки не отобразится, в левом нижнем углу нажмите кнопку "Пуск" и выберите команду "Выполнить" для отображения диалогового окна. Если дисковод CD-ROM отображается как "Диск D:", введите "D:\autorun.exe" и нажмите клавишу ENTER.

#### Установка драйвера - драйвер DV и DirectX 9.0

- DV Driver - это драйвер программного обеспечения, который требуется для установки соединения с компьютером. (Если он не установлен, некоторые функции не будут поддерживаться.)
1. Выберите "DV Driver" на экране установки.
    - Драйвер установится автоматически. Будут установлены следующие драйверы:
      - Драйвер веб-камеры/поточковой передачи данных через USB (драйвер захвата)
  2. Нажмите кнопку "Подтвердить" для завершения установки драйвера.
  3. Если "DirectX 9.0" не установлен, то он устанавливается автоматически после установки значения (Драйвер DV).
    - После установки "DirectX 9.0" перезагрузите компьютер. Если "DirectX 9.0" был установлен раньше, то перезагружать компьютер не требуется.

#### Установка приложения - Video Codec

- Выберите "Video Codec" на экране установки. Выбор значения "Видеокодек" требуется для воспроизведения на компьютере видеозаписей, выполненных с помощью данной DVD-видеокамеры.

## підключення до ПК (лише VP-DX103(i)/DX104/DX105(i))

### ВСТАНОВЛЕННЯ DV MEDIA PRO

Після встановлення на ПК під керуванням Windows програмного забезпечення DV Media PRO, можна виконувати такі операції після підключення DVD-відеокамери до ПК за допомогою USB-кабелю.

- Перегляд відеозаписів та фотознімків за допомогою ПК: драйвер DV, DirectX9.0, відеокодек
- ПК-камера/поточкове відео USB: драйвер DV, DirectX9.0, відеокодек

#### Перед началом!

- Увімкніть свій ПК. Закрийте усі інші програми, які працюють.
- Вставте компакт-диск, який входить до комплекту відеокамери, у дисковод CD-ROM.

Екран налаштування автоматично з'явиться невдовзі після вставлення компакт-диска. Якщо вікно програми встановлення не з'явилося, натисніть кнопку "Пуск" у правому нижньому куті робочого стола та виберіть пункт "Виконати", щоб викликати діалогове вікно. Наберіть у ньому "D:\autorun.exe" та натисніть клавішу ENTER (за умови, що дисковод CD-ROM є диском "D:").

#### Установка драйверів – драйвер DV та DirectX 9.0

- Драйвер DV є програмним драйвером, який необхідний для підтримки під'єднання до ПК. (Якщо він не встановлений, не будуть підтримуватися деякі функції.)

1. Натисніть DV Driver (Драйвер DV) на екрані налаштування.
  - Програмний драйвер буде встановлений автоматично. Буде встановлено такі драйвери:
    - Драйвер ПК-камери/поточкового відео USB (драйвер фотозйомки)
2. Натисніть Confirm (Підтвердити), щоб завершити встановлення драйвера.
3. Якщо DirectX 9.0 не встановлено, він встановлюється автоматично після встановлення (DV Driver) (Драйвер DV).
  - Після встановлення DirectX 9.0, ПК слід перезавантажити. Якщо DirectX 9.0 вже встановлено, перезавантажувати ПК не потрібно.

#### Установка програм – відеокодек

- Натисніть Video Codec (Відеокодек) на екрані налаштування. Video Codec (Відеокодек) необхідний для відтворення відеофайлів, записаних за допомогою цієї DVD-відеокамери, на ПК.

## Установка приложения - Quick Time

### 1. Щелкните "Quick Time" на экране установки.

- QuickTime является технологией Apple, которая предназначена для работы с видео, звуком, анимацией, графикой, текстом, музыкой и даже с панорамными видами виртуальной реальности.



- Установите эту программу, используя компакт-диск с программным обеспечением, прилагаемый к этой DVD-видеокамере. Совместимость с другими версиями компакт-диска не гарантируется.
- Для воспроизведения на компьютере видео установите программное обеспечение в следующем порядке: **Драйвер DV, DirectX 9.0, Видеокодек**
- Для использования веб-камеры установите программное обеспечение в следующем порядке: **Драйвер DV, DirectX 9.0, Видеокодек**
- Необходимо установить **Драйвер DV, DirectX 9.0, Видеокодек** для правильной работы DV Media Pro.
- Если появится сообщение "Не найдена цифровая подпись" или подобное, проигнорируйте это сообщение и продолжите установку.
- Если во время установки отобразится предупреждение, касающееся тестирования на совместимость с Microsoft, щелкните "Продолжить(С)".



## Установка программ – Quick Time

### 1. Натисніть Quick Time на екрані налаштування.

- QuickTime є технологією корпорації Apple для роботи з відео, звуком, анімацією, графікою, текстом, музикою та навіть епізодами з 360-градусної віртуальної реальності (VR).



- Встановлюйте програмне забезпечення, використовуючи компакт-диск із програмним забезпеченням із комплексу поставки DVD-відеокамери. Сумісність для різних версій компакт-дисків не гарантується.
- Для відтворення відео на ПК, встановіть програмне забезпечення в такому порядку: **DV Driver, DirectX 9.0, Video Codec**
- Для використання ПК-камери, встановіть програмне забезпечення в такому порядку: **DV Driver, DirectX 9.0, Video Codec**
- Необхідно встановити **DV Driver, DirectX 9.0, Video Codec** для нормальної роботи DV Media Pro.
- Якщо з'явиться повідомлення "Цифровий підпис не знайдено" чи щось подібне, ігноруйте це повідомлення та продовжуйте встановлення.
- Під час встановлення буде показано попередження Microsoft про тестування; натисніть у цьому вікні Continue (Продовжити).

# подключение к компьютеру (только для VP-DX103(i)/DX104/DX105(i))

## ПОДКЛЮЧЕНИЕ КАБЕЛЯ USB

Для копирования видеофайлов и фотографий на компьютер подключите DVD-видеокамеру к компьютеру с помощью кабеля USB.

1. Установите для параметра "USB соедин." значение "Накопитель".  
→ стр. 81
2. Подключите DVD-видеокамеру к компьютеру с помощью кабеля USB.



- При подсоединении кабеля USB к гнезду USB или извлечении его оттуда не прилагайте излишних усилий.
- Подсоединяйте кабель USB только после того, как убедитесь, что он вставляется правильно.
- Рекомендуется использовать высокоскоростной порт USB (USB 2.0).

## Отключение кабеля USB

По завершении передачи данных необходимо отсоединить кабель, выполнив следующие действия.

1. Щелкните значок Безопасное извлечение устройства в панели задач.
2. Выберите "Запоминающее устройство для USB" или "Диск USB", затем выберите "Остановить".
3. Нажмите кнопку "OK".
4. Отсоедините кабель USB от DVD-видеокамеры и компьютера.



- В качестве источника питания рекомендуется использовать не батарейный модуль, а адаптер переменного тока.
- Когда подсоединен кабель USB, включение и выключение видеокамеры может привести к неисправности компьютера.
- При отсоединении кабеля USB от компьютера или DVD-видеокамеры во время передачи данных процесс будет остановлен и может произойти повреждение данных.
- Если подсоединить кабель USB к компьютеру через концентратор USB или одновременно подсоединить кабель USB вместе с другими устройствами USB, DVD-видеокамера может работать неправильно. В этом случае удалите все устройства USB с компьютера и повторно подсоедините DVD-видеокамеру.

# підключення до ПК (лише VP-DX103(i)/DX104/DX105(i))

## ПІД'ЄДНАННЯ USB-КАБЕЛЮ

Для копіювання відео- та фотофайлів на ПК під'єднайте DVD-відеокамеру до ПК за допомогою USB-кабелю.

1. Установіть "USB соедин." (USB-з'єдн.) на "Накопитель" (Масова пам'ять). → стр. 81
2. Під'єднайте DVD-відеокамеру до ПК за допомогою USB-кабелю.



- Не застосовуйте надмірну силу під час підключення кабелю до гнізда USB, або від'єднання від нього.
- Вставте штекер USB, перевіряючи перед цим правильність напрямку його вставлення.
- Рекомендується використовувати високошвидкісний порт USB (USB 2.0).

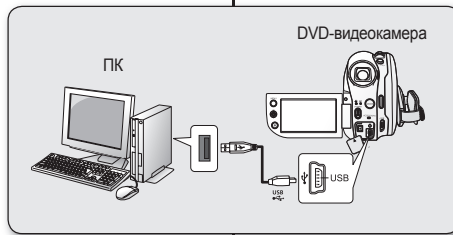

## Від'єднання USB-кабелю

Після завершення передачі даних кабель необхідно від'єднати таким чином:

1. Натисніть піктограму "Безпечне від'єднання пристрою" у системному треї.
2. Натисніть "Змінний носій даних USB" або "Диск USB", потім натисніть "Зупинити".
3. Натисніть "OK".
4. Від'єднайте USB-кабель від DVD-відеокамери та ПК.



- Рекомендується як джерело електроенергії використовувати блок живлення, а не акумуляторну батарею.
- Якщо USB-кабель під'єднано, увімкнення чи вимкнення відеокамери може спричинити перебіг у роботі ПК.
- Якщо під час передачі даних від'єднати USB-кабель від ПК чи DVD-відеокамери, передача даних припиниться, і дані можуть бути пошкоджені.
- Якщо під'єднати USB-кабель до ПК за допомогою USB-концентратора або водночас під'єднати USB-кабель разом з іншими USB-пристроями, відеокамера може працювати неправильно. У цьому випадку від'єднайте всі USB-пристрої від ПК та повторно під'єднайте відеокамеру.



## ПРОСМОТР СОДЕРЖИМОГО НОСИТЕЛЯ

- С помощью кабеля USB можно передавать или копировать файлы, сохраненные на карте памяти, на компьютер.
- Переместите переключатель **POWER** вниз для включения питания и установите переключатель **режима сохранения** в положение **CARD**. → стр. 21, 30
    - Съемный диск поддерживает только карту памяти. (DVD-диск не поддерживается).
  - Подключите DVD-видеокамеру к компьютеру с помощью кабеля USB. → стр. 94
  - При использовании операционной системы Windows® XP/Vista**
    - Через некоторое время на экране компьютера появится окно "Съемный диск".
    - Выберите "Открывать папки для просмотра файлов с помощью Проводника Windows" и нажмите кнопку "OK".

### При использовании операционной системы Windows® 2000

- Дважды щелкните значок "Мой компьютер" на рабочем столе.  
Значок "Съемный диск", представляющий носитель DVD-видеокамеры, появится в окне "Мой компьютер".
  - Дважды щелкните значок "Съемный диск".
- Появятся папки носителя.
    - В разных папках хранятся файлы разных типов.



- Если окно "Съемный диск" не открывается, подтвердите соединение (стр. 94) или выполните шаги 1 и 2.
- Если окно "Съемный диск" не отображается, щелкните значок "Мой компьютер" и выберите "Съемный диск".
- В режиме цифровой камеры перед подключением кабеля USB необходимо убедиться, что в DVD-видеокамеру вставлена карта памяти. Если карта памяти не вставлена или вставлена неформатированная карта памяти, компьютер не распознает DVD-видеокамеру как съемный диск.

## ПЕРЕГЛЯД ВМІСТУ НОСІЯ ДАНИХ

- За допомогою USB-кабелю можна передавати або копіювати файли з карти пам'яті на ПК.

- Посуньте перемикач **POWER** униз, щоб увімкнути відеокамеру, після чого встановіть перемикач у **режимі носія** на значення **CARD**. → стр. 21, 30
  - Знімний диск підтримує лише картку пам'яті. (DVD не підтримується)
- Під'єднайте DVD-відеокамеру до ПК за допомогою USB-кабелю. → стр. 94
- Якщо використовується Windows® XP/Vista:**
  - Вікно "Знімний диск" з'явиться через кілька секунд на екрані ПК.
  - Виберіть "Відкрити папку для перегляду файлів за допомогою Windows Explorer" і натисніть "OK".

### Якщо використовується Windows® 2000:

- Двічі клацніть піктограму "Мій комп'ютер", розташовану на робочому столі.  
У вікні "Мій комп'ютер" з'явиться піктограма "Знімний диск", яка відповідає носію даних відеокамери.
  - Двічі клацніть піктограму "Знімний диск".
- З'являться папки на носіях даних.
    - Файли кожного типу зберігаються в окремій папці.



- Якщо вікно "Знімний диск" не з'явиться, переконайтеся в наявності з'єднання (стор. 94) або увійдіть кроки 1 та 2.
- Якщо вікно "Знімний диск" не з'явиться, натисніть піктограму "Мій комп'ютер", щоб увійти до вікна "Знімний диск".
- У режимі цифрової камери перш ніж приєднувати кабель USB переконайтеся, що у відеокамеру вставлено картку пам'яті. Якщо картка пам'яті відсутня або вставлено неформатовану картку пам'яті, ПК не розпізнає DVD-відеокамеру як знімний диск.

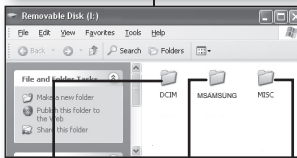
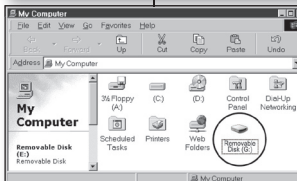
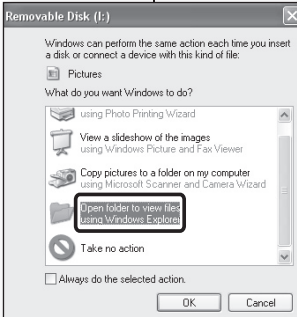

Фотографии Видеоизображения Данные  
настройки

# подключение к компьютеру (только для VP-DX103(i)/DX104/DX105(i))

## Структура папок и файлов носителя

- Структура папок и файлов карты памяти приведена ниже.
- Не изменяйте и не удаляйте произвольно имя папки или файла. Иначе они будут недоступны для воспроизведения.
- Файлам присваиваются имена в соответствии со стандартом DCF (Правила проектирования файловых систем).

### Файл конфигурации изображения ①

В нем хранятся данные для фотографий, например DPOF.

### Файл видеоизображения ②

Формат имени файла для видеоизображения выглядит следующим образом: SMOV0001. Номер файла автоматически увеличивается при создании нового файла видеоизображения. Когда количество файлов превышает 99, создается новая папка 101SSMOV.

### Файл фотографии ③

Как и в файлах видеоизображений, номер файла автоматически увеличивается при создании нового файла изображения. Когда количество фотографий увеличивается до 99, создается новая папка. В новой папке сохраняются файлы, начиная с DCAM0001. Увеличение номера в имени папки происходит в следующем порядке: 100SSDVC → 101SSDVC и т.д.

## Формат изображения

### Видеоизображение

- Видеоизображения сжимаются в формате MPEG4 (Moving Picture Experts Group). Расширение файла - ".AVI".
- Размер изображения - 720 X 576.

### Фотография

- Фотографии сжимаются в формате JPEG (Joint Photographic Experts Group). Расширение файла - ".JPG".
- Размер изображения - 800 x 600.



- В одной папке может храниться до 99 файлов. При создании более 99 файлов создается новая папка.
- С помощью компьютера можно изменить имя файла/папки, сохраненных на карте памяти. Эта DVD-видеокамера может не распознать измененные файлы.

# підключення до ПК (лише VP-DX103(i)/DX104/DX105(i))

## Структура папок і файлів на картці пам'яті

- Папки та файли впорядковано на картці пам'яті таким чином:
- Не видаляйте папки та файли, не змінюйте їх імена. Після цього їх не можна буде відтворити.
- Найменування файлів відповідають стандарту файлової системи для камер DCF (Design rule for Camera File System).

### Файли конфігурації зображень ①

У цих файлах зберігаються дані для таких фотофайлів, як DPOF-файли.

### Файли відеозаписів ②

Імена файлів відеозаписів мають такий формат: SMOV0001. Номер файлу автоматично збільшується, коли створюється новий відеозапис. Коли номер перевищує число 99, створюється нова папка з іменем 101SSMOV.

### Файли фотознімків ③

Як і у випадку з файлами відеозаписів, номер файлу знімка автоматично збільшується, коли створюється новий знімок. Коли номер перевищує число 99, створюється нова папка. Нова папка містить файли з іменами, починаючи із DCAM0001. Номер в іменах папок збільшується в такому порядку: 100SSDVC → 101SSDVC тощо.

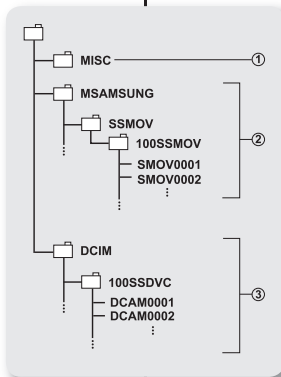

## Формат зображень

### Відеозображення

- Зображення стискаються у форматі MPEG4 (Moving Picture Experts Group). Файл має розширення ".AVI".
- Розмір знімка становить 720X576.

### Фотозображення

- Зображення стискаються у файли формату JPEG (Joint Photographic Experts Group). Розширення файлу є ".JPG".
- Розмір зображення становить 800x600.



- В одній папці може бути створено до 99 файлів. Якщо створено більше 99 файлів, додається нова папка.
- Ви можете змінювати ім'я файлу чи папки, збережених на картці пам'яті за допомогою ПК. Ця DVD-відеокамера може не розпізнати файли, імена яких змінено.

## ПЕРЕДАЧА ФАЙЛОВ ИЗ DVD-ВИДЕОКАМЕРЫ НА КОМПЬЮТЕР

Можно скопировать видеоизображения и фотографии на компьютер для их просмотра.

1. Выполните процедуру, описанную в разделе "Просмотр содержимого носителя". ↪ стр. 95~96
  - Появятся папки носителя.
2. Создайте новую папку, введите ее имя и дважды щелкните ее.
3. Выберите папку, которую необходимо скопировать, и перетащите ее в папку назначения.
  - Папка копируется с карты памяти) на компьютер.
  - Файлы, загруженные с компьютера, возможно, не будут воспроизводиться.



## ПЕРЕНЕСЕННЯ ФАЙЛІВ З DVD-ВІДЕОКАМЕРИ НА ПК

Відеозаписи та фотознімки можна скопіювати на ПК та відтворити їх там.

1. Виконайте послідовність дій, описану в розділі "Перегляд вмісту носія даних". ↪ стор. 95-96
  - З'явиться список папок на носії даних.
2. Створіть нову папку, назвіть, а потім двічі клацніть її.
3. Виберіть папку для копіювання, а потім перетягніть та залиште її в папці призначення.
  - Папку буде скопійовано з картки пам'яті) на ПК.
  - Відтворення файлів, завантажених з ПК, не гарантується.

## подключение к компьютеру(только для VP-DX103(i)/DX104/DX105(i))

### ИСПОЛЬЗОВАНИЕ ФУНКЦИИ ВЕБ-КАМЕРЫ

- Эта функция работает только в режиме записи DVD-видеокамеры. ➔ стр. 21
  - Для использования функции веб-камеры необходимо установить на компьютере **драйвер DV, видеокодек и DirectX 9.0.**
  - Эту DVD-видеокамеру можно использовать как веб-камеру.
  - С помощью DVD-видеокамеры можно участвовать в видеоконференциях при подключении к веб-узлу, обеспечивающему данные функции.
  - При использовании этой DVD-видеокамеры для видеоконференций (например, NetMeeting) голосовая связь может не поддерживаться в зависимости от используемого программного обеспечения для видеоконференций. В этом случае, чтобы обеспечить голосовую связь, подсоедините внешний микрофон к звуковой карте компьютера.
  - С помощью DVD-видеокамеры и установленной программы Net-meeting можно участвовать в видеоконференции.
  - Размер экрана веб-камеры (максимальная частота передаваемых видеок кадров для функции веб-камеры составляет 12,5 кадров в секунду.)  
- 640 X 480 (VGA) пикселей для соединения USB 2.0.
  - Если компьютер подключен к DVD-видеокамере с помощью кабеля USB, можно использовать только переключатель **POWER** и регулятор **зума**.
  - Приложение для видеочата, например Windows Messenger, и наслаждайтесь возможностями видеосвязи.
  - Функция веб-камеры используется в разных приложениях. Дополнительные сведения см. в соответствующей документации продукта.
1. Установите переключатель **режима сохранения** в положение **DISC.** (только для VP-DX103(i)/DX104/DX105(i)) ➔ стр. 30
  2. Подсоедините один разъем кабеля USB к гнезду USB на DVD-видеокамере, а другой разъем к гнезду USB на компьютере.



## підключення до ПК (лише VP-DX103(i)/DX104/DX105(i))

### ВИКОРИСТАННЯ ФУНКЦІЇ ПК-КАМЕРИ

- Ця функція працює лише в режимі запису. ➔ стор. 21
  - Для використання функції ПК-камери на комп'ютері повинні бути встановлені програми **DV Driver, Video Codec та DirectX 9.0.**
  - Цю DVD-відеокамеру можна використовувати як ПК-камеру.
- Якщо під'єднати до сайту, який забезпечує функції відеочату, можна використовувати відеокамеру для таких функцій.
  - Під час використання DVD-відеокамери для участі у відеоконференції (наприклад, у NetMeeting), мовний зв'язок може не підтримуватися залежно від програмного забезпечення відеоконференції. Щоб забезпечити можливість голосового зв'язку, під'єднайте до звукової карти комп'ютера зовнішній мікрофон.
  - Використовуючи відеокамеру за допомогою ПК зі встановленою програмою Net-meeting, можна брати участь у відеоконференції.
  - Розмір екрана ПК-камери (частота передачі відеок кадрів для функції ПК-камери становить максимально 12.5 кадрів/с)  
- 640X480(VGA) пікселів для під'єднання USB 2.0.
  - Якщо ПК під'єднано до відеокамери за допомогою USB-кабелю, можна використовувати лише перемикач **POWER** та **Zoom**.
  - Використовуйте програму для участі у відеочатах, наприклад, Windows Messenger, і насолоджуйтеся спілкуванням за допомогою відео.
  - Різноманітні програми використовують функцію ПК-камери. Щоб отримати більш детальну інформацію, див. відповідну документацію виробу.
1. Установіть перемикач у **режимі носія на DISC.** (лише VP-DX103(i)/DX104/DX105(i)) ➔ стор. 30
  2. Під'єднайте один кінець кабелю USB до роз'єму USB на відеокамері, а інший – до роз'єму USB на комп'ютері.

# обслуживание и дополнительная информация

## ОБСЛУЖИВАНИЕ

DVD-видеокамера является устройством, которое разработано и собрано квалифицированными специалистами, поэтому требует бережного обращения. Указания, приведенные ниже, помогут выполнить гарантийные обязательства и позволят использовать устройство долгое время.

- Для безопасного хранения DVD-видеокамеры ее следует выключить.
  - Извлеките батарейный блок и отключите адаптер переменного тока. ↪ стр. 16, 18
  - Извлеките карту памяти и диск DVD. ↪ стр. 32, 52

### Меры предосторожности при хранении

- **Не оставляйте DVD-видеокамеру в местах, где в течение длительного времени поддерживается очень высокая температура.** Температура внутри закрытого транспортного средства или чемодана может быть очень высокой в жаркое время года. Если оставить DVD-видеокамеру в подобном месте, это может привести к неполадкам в ее работе или привести к повреждению корпуса. Не подвергайте DVD-видеокамеру воздействию прямых солнечных лучей или не размещайте ее вблизи нагревательных приборов.
- **Не храните DVD-видеокамеру в местах с повышенной влажностью или пыльных местах.** Попадание пыли в корпус DVD-видеокамеры может стать причиной неисправности. Если уровень влажности слишком высокий, объектив может запотеть, и DVD-видеокамеру будет невозможно использовать. При хранении DVD-видеокамеры в шкафу и т.д. рекомендуется положить ее в футляр вместе с небольшим пакетиком с влагопоглотителем.
- **Не храните DVD-видеокамеру в местах, подверженных воздействию сильных магнитных полей или сильной вибрации.** Это может привести к возникновению неисправностей.
- **Извлеките батарейный модуль из DVD-видеокамеры и храните его в прохладном и сухом месте.** Если не извлекать батарейный модуль или хранить его при высоких температурах, это может привести к сокращению срока его службы.

### Очистка DVD-видеокамеры

- **Перед очисткой выключите DVD-видеокамеру, извлеките батарейный модуль и отключите адаптер переменного тока.**

#### Очистка внешней поверхности

Аккуратно протрите поверхность мягкой сухой тканью. Не прилагайте чрезмерных усилий при очистке, а просто слегка протрите поверхность.

- Не используйте для очистки видеокамеры бензол или растворитель.

Внешнее покрытие может облезть или чехол может потерять форму.

#### Очистка ЖК-дисплея

Аккуратно протрите поверхность мягкой сухой тканью. Старайтесь не повредить дисплей.

#### Очистка объектива

Используйте воздуходувку для сдувания пыли и других мельчайших частиц.

- Протрите объектив с помощью ткани или пальцами. Если необходимо, осторожно протрите объектив с помощью специальных салфеток для очистки объектива.
- Если оставить объектив грязным, на нем может появиться плесень.
- Если объектив кажется затененным, отключите DVD-видеокамеру со встроенной памятью и оставьте ее на 1 час.

# технічне обслуговування та додаткова інформація

## ТЕХНІЧНЕ ОБСЛУГОВУВАННЯ

Ця відеокамера є продуктом першокласного дизайну та майстерності, тому поводьтеся з нею обережно. Нижченаведені рекомендації допоможуть вам у виконанні гарантійних зобов'язань і дозволить використовувати цей продукт протягом багатьох років.

- Для забезпечення тривалого зберігання DVD-відеокамери вимкніть її.
  - Виймайте акумулятор і від'єднайте блок живлення. ↪ стор. 16, 18
  - Вийміть карту пам'яті та DVD-диск. ↪ стор. 32, 52

### Застереження щодо зберігання

- **Не залишайте на тривалий час DVD-відеокамеру в місцях, у яких висока температура:** Улітку в закритому автомобілі температура повітря може бути дуже високою. Якщо залишити відеокамеру в такому місці, може пошкодитися корпус відеокамери чи статися перебоїв у її роботі. Не піддавайте DVD-відеокамеру впливу прямих сонячних променів або джерел високої температури.
- **Не зберігайте DVD-відеокамеру в запиленних місцях або місцях з високою вологістю:** Потраплення пилу всередину відеокамери може спричинити перебоїв в роботі. За високого рівня вологості на об'єктиві може з'явитися цвіль, а DVD-відеокамера може вийти з ладу. Перед зберіганням у шафці й інших місцях рекомендується класти в коробки з відеокамерою пакетик із силікатним клеєм.
- **Не зберігайте DVD-відеокамеру в місцях значного впливу магнітних полів або вібрації:** Це може спричинити перебоїв в роботі.
- **Виймайте батарею з відеокамери та зберігайте її у прохолодному та сухому місці:** Якщо залишати батарею в камері чи зберігати її в умовах високої температури, може скоротитися термін її служби.

### Очищення DVD-відеокамери

- **Перед очищенням вимкніть відеокамеру, вийміть батарею та від'єднайте блок живлення.**

#### Очищення зовнішньої поверхні

Бережно витріть поверхню відеокамери сухою м'якою тканиною. Не застосовуйте надмірної сили під час очищення, обережно протрийте поверхню.

- Не використовуйте для очищення корпусу відеокамери бензин або розчинник. Може пошкодитися зовнішнє покриття чи корпус.

#### Очищення РК-дисплея

Бережно витріть поверхню відеокамери сухою м'якою тканиною. Будьте обережні, щоб не пошкодити екран.

#### Очищення об'єктива

Використовуйте фен для здування бруду й інших маленьких частинок. Не протрийте об'єктив тканиною чи пальцями. За потреби обережно протріть об'єктив папером для чищення.

- Цвіль може з'явитися, якщо залишити об'єктив забрудненим.
- Якщо об'єктив тьмяний, вимкніть DVD-відеокамеру на 1 годину.

# обслуживание и дополнительная информация

## Очистка диска и обращение с ним

- Старайтесь не дотрагиваться пальцами до старейших записи (рабочая сторона) диска. Воспроизведение диска, загрязненного отпечатками пальцев или другими веществами, может осуществляться неправильно.
- Для очистки диска используйте мягкую ткань.

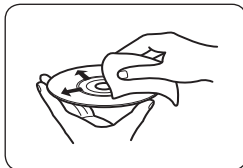

- Аккуратно протирайте диск от центра к краям. При очистке круговыми движениями или сильным надавливанием на поверхность диска могут образоваться царапины и в дальнейшем привести к неправильному воспроизведению.
- Не используйте для очистки диска бензол, растворитель, моющее вещество, спирт или антистатический аэрозоль. Это может привести к неисправности.
- Для извлечения диска нажмите на держатель, расположенный в центре отсека.
- Во избежание появления отпечатков пальцев на стороне записи держите диски за края и центральное отверстие.
- Не спайте и не нагревайте диск.
- Если диски не используются, храните их в пластмассовых коробках в вертикальном положении.
- Храните диски в месте, защищенном от прямых солнечных лучей, влаги или пыли, а также влаги нагревательных приборов.

## ДОПОЛНИТЕЛЬНАЯ ИНФОРМАЦИЯ

### Носители

- Во избежание повреждения или утери данных обязательно следуйте приведенным ниже указаниям.
  - Не спайте, не роняйте носитель и не подвергайте его сильному давлению, ударам или вибрации.
  - Не допускайте попадания воды на носитель.
  - Не используйте, не заменяйте и не храните носитель в местах с сильными полями статического электричества или электрическими помехами.
  - Во время записи, воспроизведения или другого доступа к носителю не выключайте видеокамеру, не извлекайте батарею и не отключайте адаптер переменного тока.
  - Не допускайте нахождения носителя вблизи предметов с сильным магнитным полем или предметов, излучающих сильные электромагнитные волны.
  - Не храните носитель в местах с высокой температурой или влажностью.
  - Не дотрагивайтесь до металлических деталей.
- Скопируйте записанные файлы на компьютер. Компания Samsung не несет ответственности за потерю данных.
- В результате неисправности носитель может функционировать неправильно. Компания Samsung не предоставляет компенсацию за утерянные данные.
- Подробную информацию см. на стр. 30-32, 52-55.

# технічне обслуговування та додаткова інформація

## Очищення диска та поводження з ним

- Не торкайтесь пальцями до записуваної сторони диска (райдужна сторона). Забруднені диски можуть відтворюватися з помилками.
- Для очищення диска використовуйте м'яку тканину.
- Легко протріть поверхню диска в напрямку від центру до країв. Протирання круговими рухами чи застосування надмірної сили може спричинити появу подрапин на поверхні диска та неправильне його відтворення.

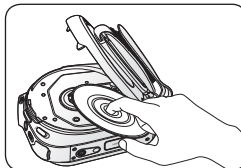

- Не використовуйте для очищення поверхні диску бензин, розчинник, миючі засоби, спирт або антистатик.
- Натискайте утримувач у центрі коробки для дисків, щоб легко виїняти диск.
- Тримайте диск за краї і отвір у центрі, щоб запобігти забрудненню записуваної сторони.
- Не згинайте диск, не піддавайте його впливу надмірної температури.
- Зберігайте диски, що не використовуються, вертикально в їх пластикових коробках.
- Оберігайте диски від дії прямих сонячних променів, джерел високої температури, вологи та пилу.

## ДОДАТКОВА ІНФОРМАЦІЯ

### Носії даних

- Дотримуйтесь наведених нижче вказівок, щоб запобігти пошкодженню даних, записаних вами.
  - Не згинайте та не кидайте носії даних, не піддавайте його впливу значного тиску, трясіння чи вібрації.
  - Запобігайте потраплянню води на носії даних.
  - Не використовуйте, не замінюйте та не зберігайте носії даних у місцях із високим рівнем впливу статичної електрики чи електричних шумів.
  - Не слід вимикати відеокамеру, виймати батарею чи від'єднувати блок живлення під час запису, відтворення й інших операцій із носієм даних.
  - Не проносьте носії даних біля об'єктів, що мають сильне магнітне поле чи випромінюють сильні електромагнітні хвилі.
  - Не зберігайте носії даних у місцях із високою температурою чи вологістю.
  - Не торкайтесь металевих частин.
- Створіть резервні копії записаних файлів на ПК. Компанія Samsung не несе відповідальності за втрату будь-яких даних.
- З носієм даних може статися збій. Корпорація Samsung не надає жодної компенсації за втрату будь-яких даних.
- Щоб отримати додаткові відомості, див. стор. 30-32, 52-55.

## ЖК-дисплей

- Не оставляйте DVD-відеокамеру в местах, где в течение длительного времени поддерживается очень высокая температура.
- Защита ЖК-дисплея от повреждения
  - Не нажимайте на дисплей слишком сильно и не стучите по нему.
  - Не кладите видеокамеру ЖК-дисплем вниз.
- Чтобы продлить срок службы, не протирайте дисплей грубой тканью.
- При использовании ЖК-дисплея помните о следующих явлениях. Они не являются неисправностями.
  - Во время использования видеокамеры поверхность вокруг ЖК-дисплея может нагреваться.
  - Если питание остается включенным в течение длительного периода времени, поверхность вокруг ЖК-дисплея сильно нагревается.

## Батарейные модули

Если DVD-відеокамера не используется в течение длительного времени. Рекомендуется один раз в год полностью заряжать батарейный блок, после этого установите его в DVD-відеокамеру и используйте. Затем необходимо извлечь батарейный модуль и хранить его в прохладном месте.

Прилагаемый батарейный модуль является литиево-ионной батареей. Перед началом использования прилагаемого или дополнительного батарейного модуля обязательно ознакомьтесь с приведенными ниже мерами предосторожности.

### • Предотвращение опасности

- Не сжигайте батарею.
- Не допускайте короткого замыкания контактов. При транспортировке переносите батарею в полиэтиленовом пакете.
- Не изменяйте конструкцию батареи и не разбирайте ее.
- Не подвергайте батарею воздействию температур свыше 60°C, поскольку это может привести к перегреву, взрыву или возгоранию.

### • Предотвращение повреждения и увеличение срока службы

- Не подвергайте батарею ударам.
- Выполняйте зарядку при температуре, которая находится в допустимых пределах, указанных ниже.
- В этой батарее происходит реакция химического типа: низкие температуры препятствуют химической реакции, а высокие температуры - полной зарядке.
- Храните в прохладном и сухом месте. При длительном воздействии высоких температур повышается естественная потеря заряда и сокращается срок службы батареи.
- Если видеокамера не используется, извлеките зарядное устройство или блок питания, поскольку некоторые приборы потребляют электрический ток даже в выключенном состоянии.



- В видеокамере рекомендуется использовать только оригинальные батареи компании Samsung. Использование обычных батарей не Samsung может привести к повреждению внутренних схем зарядки.
- После зарядки или использования батарейный модуль может нагреваться. Это не является неисправностью.  
Температурный диапазон  
Зарядка: от 10°C до 35°C (от 50°F до 95°F)  
Эксплуатация: от 0°C до 40°C (от 32°F до 104°F)  
Хранение: от -20°C до 50°C (от -4°F до 122°F)
- Чем ниже температура, тем больше времени требуется для зарядки.
- Подробную информацию см. на стр. 16-19.

## ПК-дисплей

- Не залишайте на тривалий час DVD-відеокамеру в місцях із високою температурою:
- Запобігання пошкодженню екрана
  - Уникайте значного тиску на нього та ударів його об інші предмети.
  - Не кладіть відеокамеру ПК-дисплем донизу.
- Щоб подовжити строк служби монітора, не витирайте його поверхню грубою тканиною.
- Зверніть увагу на такі явища в роботі ПК-дисплея. Вони є нормальними.
  - Під час використання відеокамери ПК-дисплей може нагріватися.
  - Якщо залишити живлення увімкненим протягом тривалого часу, ПК-дисплей стане гарячим.

## Акумуляторні батареї

Якщо DVD-відеокамера довго не використовується:

Рекомендується раз на рік повністю заряджати батарею, вставляти її до відеокамери та повністю вичерпувати заряд. Потім батарея виймається та далі зберігається в сухому прохолодному місці.

До комплекту входить іонно-літієва батарея. Перед використанням батареї з комплекту чи іншої батареї обов'язково прочитайте ці застереження:

### • Уникання небезпечних ситуацій

- Не піддавайте впливу вогню.
- Не зкорочуйте клеми. Під час транспортування тримайте батарею у пластиковому пакеті.
- Не змінюйте конструкцію та не розбирайте.
- Не піддавайте батарею впливу температур, які перевищують 60°C (140°F), оскільки це може спричинити її перегрівання, вибух або займання.

### • Запобігання пошкодженню і подовження терміну служби

- Не піддавайте зайвим поштовхам.
- Заряджайте в місцях, у яких температура не виходить за межі, наведені нижче.  
Ця батарея має хімічний принцип дії: низькі температури сповільнюють хімічну реакцію, а високі - можуть перешкодити повному заряджанню.
- Зберігайте в сухому прохолодному місці. Тривалий вплив високої температури прикороче природне розрядження та скорочує термін служби.
- Окрім випадків використання, тримайте батарею подалі від пристрою для зарядження або блоку живлення, оскільки в деяких пристроях електричний струм протікає навіть якщо їх вимкнено..



- У цій відеокамері рекомендовано використання тільки оригінальних батарей Samsung. Використання універсальних батарей, відрізняючись від Samsung, може спричинити пошкодження внутрішньої схеми заряджання.
- Нагрівання батареї після зарядження або використання є нормальним явищем.  
Допустимі межі температур  
Заряджання: 10-35°C (50-95°F)  
Робота: 0-40°C (32-104°F)  
Зберігання: -20-50°C (-4°F-122°F)
- Низька температура призводить до збільшення часу зарядження.
- Щоб отримати додаткові відомості, див. стор. 16-19.

# обслуживание и дополнительная информация

## Описание типов дисков

Тип диска	DVD-R (3 1/2")	DVD+R DL (3 1/2")	DVD-RW (3 1/2")		DVD+RW (3 1/2")
Режим	–	–	VR (Видеозапись)	Видео	–
<b>Емкость</b>	1,4 Гб	2,6 Гб	1,4 Гб	1,4 Гб	1,4 Гб
Форматирование нового диска ① ↖ стр. 31	Авто	Авто	● ②		● ③
Запись ↖ стр. 33-37	●	●	●	●	●
Удаление ↖ стр. 40	X	X	●	X	X
Повторная запись	X	X	●	●	●
Воспроизведение на других DVD- проигрывателях ④ (Закрыть ⑤) ↖ стр. 48	●	●	X	●	● ⑥
Воспроизведение на других устройствах записи дисков DVD ④ ↖ стр. 48	●	●	●	●	● ⑥
Дополнительная запись после закрытия сессий (Отменить закрытие) ↖ стр. 49	X	X	●	●	– ⑥
Редактирование ↖ стр. 40-46	X	X	●	X	X
Повторное использование диска после форматирования ⑦ (форматирование) ↖ стр. 50	X	X	●	●	●

●: возможно, X: невозможно, -: не требуется

- ① Перед записью следует отформатировать новый диск.
- ② При загрузке диска DVD-RW следует отформатировать его в видеорежиме или режиме VR.
- ③ При загрузке диска DVD+RW его следует отформатировать.
- ④ Компания не гарантирует возможности воспроизведения на DVD-видеокамерах, проигрывателях/устройствах записи дисков DVD или компьютерах других производителей. Информацию о совместимости см. в руководстве устройства, на котором планируется воспроизведение.

# технічне обслуговування та додаткова інформація

## Опис типів дисків

Тип дисків	DVD-R (3,5 дюйма)	DVD+R DL (3,5 дюйма)	DVD-RW (3,5 дюйма)		DVD+RW (3,5 дюйма)
Режим	–	–	VR (відеозапис)	Відео	–
<b>Ємність</b>	1,4 Гб	2,6 Гб	1,4 Гб	1,4 Гб	1,4 Гб
Форматування нового диска ① ↖ стр. 31	Авто (Авто)	Авто	● ②		● ③
Запис ↖ стр. 33-37	●	●	●	●	●
Видалення ↖ стр. 40	X	X	●	X	X
Повторний запис	X	X	●	●	●
Відтворення на інших пристроях для читання DVD ④ (фіналізація ⑤) ↖ стр. 48	●	●	X	●	● ⑥
Відтворення на інших пристроях для читання та запису DVD ④ ↖ стр. 48	●	●	●	●	● ⑥
Дописування після фіналізації (скасання фіналізації) ↖ стр. 49	X	X	●	●	– ⑥
Редагування ↖ стр. 40-46	X	X	●	X	X
Повторне використання диска після форматування ⑦ (форматування) ↖ стр. 50	X	X	●	●	●

●: можливо, X: неможливо, -: не потрібно

- ① Щоб використовувати новий диск для запису, його потрібно відформатувати.
- ② У разі використання диска DVD-RW його потрібно відформатувати в режимі відео чи відеозапису.
- ③ У разі використання диска DVD+RW його потрібно відформатувати.
- ④ Ми не гарантуємо, що ви зможете відтворити диск на всіх DVD-відеокамерах інших виробників, пристроях відтворення/запису DVD чи комп'ютерах. Інформацію про сумісність див. у посібнику користувача до пристрою, за допомогою якого ви збираєтесь відтворити диск.



- ⑤ Сессии дисков необходимо закрыть перед воспроизведением на обычном проигрывателе/устройстве записи DVD. См. стр. 8 для получения информации о совместимости диска с закрытой сессией.
- ⑥ Можно воспроизводить диски DVD+RW на проигрывателе/устройствах записи DVD, не выполняя закрытие сессий.
- ⑦ При форматировании диска с записью данные, записанные на диске, удаляются, и восстанавливается емкость диска, что позволяет использовать его повторно.

## **ИСПОЛЬЗОВАНИЕ DVD-ВИДЕОКАМЕРЫ ЗА ГРАНИЦЕЙ**

- В каждой стране и регионе существует своя энергетическая система и система цвета.
- Перед использованием DVD-видеокамеры за границей следует проверить следующее.
- Источники питания  
Прилагаемый адаптер переменного тока оснащен системой автоматического выбора напряжения в диапазоне от 110 до 240 В переменного тока.  
Видеокамеру можно использовать в любых странах/регионах, если использовать прилагаемый адаптер переменного тока в диапазоне переменного тока от 100 В до 240 В, 50/60 Гц. При необходимости используйте имеющийся в продаже адаптер переменного тока, соответствующий конструкции настенной розетки.
- Системы цветного телевидения  
Данная видеокамера использует систему **PAL**.  
Если требуется просмотреть записи на телевизоре или скопировать их на внешнее устройство, телевизор или внешнее устройство должны работать в системе **PAL** и они должны быть оснащены соответствующими аудио-/видеогнездами. В противном случае, возможно, придется использовать отдельный транскодер видеоформата (преобразователь форматов PAL-NTSC).

- **Страны/регионы, в которых используется стандарт PAL**  
Австралия, Австрия, Бельгия, Болгария, Китай, СНГ, Чешская Республика, Дания, Египет, Финляндия, Франция, Германия, Греция, Великобритания, Нидерланды, Гонконг, Венгрия, Индия, Иран, Ирак, Кувейт, Ливия, Малайзия, Маврикий, Норвегия, Румыния, Саудовская Аравия, Сингапур, Словацкая Республика, Испания, Швеция, Швейцария, Сирия, Таиланд, Тунис, и т. д.
- **Страны/регионы, в которых используется стандарт NTSC**  
Багамские острова, Канада, Центральная Америка, Япония, Мексика, Филиппины, Корея, Тайвань, Соединенные Штаты Америки и т. д.

- ⑤ Диски не могут быть финализованы перед их повторением на стандартных пристроях повторения/записи DVD. Див. стор. 8 щодо сумісності фіналізованих дисків.
- ⑥ Можна відтворювати диски DVD+RW за допомогою пристроїв відтворення/запису DVD без їх фіналізації.
- ⑦ Під час форматування записаного диска дані на ньому стираються, і відновлюється його ємність, що дозволяє використовувати диск повторно.

## **ВИКОРИСТАННЯ DVD-ВИДЕОКАМЕРИ ЗА КОРДОНОМ**

- У різних країнах використовуються різні системи кольорового телебачення та мережі живлення.
- Перед використанням видеокамери за кордоном, переконайтеся в нижчеподаному.
- Джерела живлення  
Наданий блок живлення змінного струму оснащено автоматичною функцією вибору напруги в діапазоні 100–240 В. Видеокамеру можна використовувати в будь-яких країнах/регионах за допомогою блока живлення, який постачається з видеокамерою, у діапазоні напруги 100–240 В, 50–60 Гц.  
За потреби використовуйте доступні в торговельній мережі адаптери відповідно до місцевої конструкції стінної розетки.
- Системи кольорового телебачення  
Ця видеокамера підтримує систему **PAL**.  
За потреби перегляду записів на телеекрані чи копіювання їх на зовнішній пристрій слід використовувати телевизор на основі системи **PAL** і зовнішній пристрій із відповідними гніздами аудіо-/відеосигналу. У протилежному випадку може знадобитися транскодер видеоформату (конвертер формату PAL-NTSC).

- **Країни та регіони, у яких використовується система PAL**  
Австралія, Австрія, Бельгія, Болгарія, Китай, СНД, Чеська Республіка, Данія, Єгипет, Фінляндія, Франція, Німеччина, Греція, Велика Британія, Нідерланди, Гонконг, Угорщина, Індія, Іран, Ірак, Кувейт, Лівія, Малайзія, Маврикій, Норвегія, Румунія, Саудівська Аравія, Сингапур, Словачка Республіка, Іспанія, Швеція, Швейцарія, Сирія, Таїланд, Туніс тощо.
- **Країни та регіони, у яких використовується система NTSC**  
Багамські острови, Канада, Центральна Америка, Японія, Корея, Мексика, Філіппіни, Тайвань, Сполучені Штати Америки і т. д.

# поиск и устранение неисправностей

## ПОИСК И УСТРАНЕНИЕ НЕИСПРАВНОСТЕЙ

Перед обращением в уполномоченный сервисный центр Samsung попытайтесь выполнить приведенные ниже инструкции. Они могут сэкономить время и деньги на ненужный вызов.

### Предупреждающие индикаторы и сообщения

#### Общие операции

Сообщение	Значок	Сообщает, что...	Действие
Батарея разряжена!		Батарейный блок почти разряжен.	Установите заряженную батарею или подсоедините адаптер переменного тока. (Если адаптер переменного тока подключен при отображении сообщения "Батарея разряжена", питание выключается и начинается зарядка.)
Открыта крышка!		Открыта крышка.	Закройте крышку.

#### Диски

Сообщение	Значок	Сообщает, что...	Действие
Вставьте диск		Отсутствует диск в DVD-видеокамере.	Вставьте диск.
Диск полон!		Недостаточно места на диске.	Вставьте новый диск. Удалите записанные изображения.
Диск закрыт!		Сессия диска закрыта.	Чтобы выполнить запись на диск DVD-RW/RW, отмените закрытие сессии на нем.
Неправильный диск.		Диск не распознается в DVD-видеокамере. Сессия диска закрыта в видеокамерах производства других компаний.	Поддерживаются диски DVD-R, DVD+R DL, DVD-RW и DVD+RW. Используйте новый диск.
Ошибка диска!		Файловая система не подходит для диска. Форматирование диска выполнено на компьютере.	Повторно отформатируйте диск для -RW/+RW. На поверхности диска должны отсутствовать царапины.
Ошибка записи		Возникли проблемы с диском или картой памяти при записи данных. Во время записи фильма произошло сотрясение диска.	Чтобы восстановить предыдущие данные на диске или на карте памяти, выключите питание. После восстановления данных система переходит в режим <b>Ожид.</b> Если восстановить данные невозможно, отобразится сообщение " <b>Ошибка диска</b> " или " <b>Card Error</b> ".

# усуення неполадок

## УСУЕННЯ НЕПОЛАДОК

Перед зверненням до авторизованого сервісного центру компанії Samsung виконайте описану нижче нескладну перевірку. Це може зберегти час, і необхідність у зверненні зникне.

### Індикатори попереджень і повідомлення

#### Загальні

Повідомлення	Піктограма	Інформує про те, що...	Дія
Батарея розряжена! (Низьк. зар. батарі)		Акумуляторна батарея майже розряджена.	Замініть на заряджену батарею чи під'єднайте блок живлення. (Якщо блок живлення під'єднано тоді, коли відображено повідомлення "Батарея розряжена" (Низьк. зар. батарі), живлення буде вимкнено, і почнеться процес заряджання.)
Открыта крышка! (Відкрита кришка!)		Відкрита кришка.	Закрийте кришку.

#### Диски

Повідомлення	Піктограма	Інформує про те, що...	Дія
Вставьте диск (Вставьте диск)		У DVD-відеокамері відсутній диск.	Вставьте диск.
Диск полон! (Диск переповнений!)		На диску недостатньо вільного місця.	Вставьте новый диск. Видаліть записане зображення.
Диск закрыт! (Диск фіналізовано!)		Диск фіналізовано.	Для запису на диск DVD-RW/+RW скасуйте його фіналізацію.
Неправильный диск (Диск не підтримується)		Диск не розпізнається DVD-відеокамерою. Диск фіналізовано відеокамерою іншого виробника.	Диски, що підтримуються: DVD-R, DVD+R DL, DVD-RW або DVD+RW. Використайте новий диск.
Ошибка диска! (Помилка диску!)		Файлова система відеокамери не відповідає файлової системи диска. Диск відформатовано за допомогою ПК.	Перематуйте диск для -RW/+RW. На поверхні диска не має бути подряпин.
Ошибка записи (Помилка запису)		Виникла певна неполадка під час запису даних на диск або карту пам'яті. Диск піддається сильному впливу під час запису на нього відеозображень.	Для відновлення даних на диску або карті пам'яті вимкніть та увімкніть живлення. Після завершення відновлення даних система здійснить перехід до режиму <b>Ожид.</b> (Очік.) Якщо не вдасться відновити дані, виникне повідомлення " <b>Ошибка диска</b> " або " <b>Ош.карты</b> " (Помилка карти).

Сообщение	Значок	Сообщает, что...	Действие
Восстановление данных... Не выключайте питание.		Если во время записи произошло неожиданное отключение питания, запись файла будет выполнена неправильно. При выключении питания отображается сообщение "Восстановление данных... Не выключайте питание."	Если DVD-видеокамера выключена во время записи, снова включите ее, когда в нее вставлены диск или карта памяти. Восстановление диска или карты памяти будет выполнено автоматически. Не выключайте DVD-видеокамеру во время процесса восстановления хранения. Чтобы не повредить данные или устройства хранения (диск или карту памяти), выполните следующие действия. - Подключите адаптер питания переменного тока. - Не извлекайте диск или карту памяти. - Не извлекайте батарейный блок. - Не подвигайте DVD-видеокамеру сильными ударами или вибрации. Для восстановления данных требуется несколько минут, однако иногда это занимает больше времени. - Восстановление данных может быть неудачным в зависимости от времени отключения питания или наличия на диске записей, выполненных на DVD-видеокамерах или устройствах записи.

### Карты памяти (только для VP-DX103(i)/DX104/DX105(i))

Сообщение	Значок	Сообщает, что...	Действие
Вставьте диск		В слот не вставлена карта памяти.	Вставьте карту памяти. Используйте другой носитель. ↖стр. 30
Карта заполнена		Для выполнения записи на карте памяти недостаточно места.	Удалите ненужные файлы с карты памяти. Используйте другой носитель. ↖стр. 30
Неправильный диск.		Данная видеокамера не поддерживает карту памяти.	Используйте рекомендуемую карту памяти. ↖стр. 52-53
Ош. карты		Возможно, повреждена карта памяти. Проверьте или контролер повреждены.	Возможно, повреждена карта памяти. Повторите попытку с другой картой памяти.
Низк. скор. карта.		Запись невозможно осуществлять на DVD-видеокамере с низкоскоростной картой.	Используйте рекомендуемую карту памяти. ↖стр. 52-53
Не отформатирована!		Файловая система не соответствует карте памяти. Карта памяти отформатирована на компьютере. Требуется форматирование карты памяти.	Отформатируйте карту памяти ↖стр. 78
Память защищена!		Карта памяти защищена от записи.	Снимите защиту от записи на карте памяти.

Повідомлення	Піктограма	Інформує про те, що...	Дія
Восстановление данных... Не выключайте питание. (Відновл. данних... Не вимик. живел.)		Під час запису раптом зникло живлення, запис файлів не завершено відповідним чином. Якщо після цього знову увімкнете живлення, з'явиться таке повідомлення: "Восстановление данных... Не выключайте питание." (Відновл. данних... Не вимик. живел.)	Якщо DVD-відеокамеру вимкнуто під час запису, увімкніть її знову, не виймаючи диск або карту пам'яті. Буде автоматично виконано відновлення карти пам'яті. Не виймайте живлення під час відновлення данних. Це може призвести до пошкодження носія даних або даних на носії (диск або карту пам'яті). - Під'єднайте блок живлення від мережі змінного струму - Не виймайте диск або карту пам'яті - Не виймайте акумуляторну батарею - Уникайте сильної вібрації або фізичного впливу на DVD-відеокамеру. Відновлення данних, як і Розметка, займає кілька хвилин, однак іноді воно може тривати довші. - Успішність відновлення данних залежить від моменту вимкнення живлення та присутності на носії даних з DVD-відеокамери або записуючих пристроїв.

### Картки пам'яті (лише VP-DX103(i)/DX104/DX105(i))

Повідомлення	Піктограма	Інформує про те, що...	Дія
Вставьте диск (Вставьте карту)		У слоті для карток відсутня карта пам'яті.	Вставьте карту пам'яті. Скористайтесь іншим носієм данних. ↖стр. 30
Карта заполнена (Карта пловна)		На картці пам'яті недостатньо вільного місця для запису.	Видавіть із карти пам'яті непотрібні файли. Скористайтесь іншим носієм данних. ↖стр. 30
Неправильный диск (Картка не підтримується)		Картка пам'яті не підтримується відеокамерою.	Змініть карту пам'яті відповідно до рекомендацій. ↖стр. 52-53
Ош. карты (Помилка карти)		Картку пам'яті чи контролер підтримується.	Картку пам'яті, можливо, пошкоджено. Спробуйте використати іншу карту пам'яті.
Низк. скор. карта. (Низькошвид. карта)		DVD-відеокамера не може здійснити запис на низькошвидкісну карту пам'яті.	Використовуйте рекомендовану карту пам'яті. ↖стр. 52-53
Не отформатирована! (Невідформатовано!)		Файлова система відеокамери не відповідає файловій системі карти пам'яті. Картку пам'яті відформатовано за допомогою ПК. Необхідно форматувати карту пам'яті.	Відформатуйте карту пам'яті. ↖стр. 78
Память защищена! (Пам'ять захищено!)		Картку пам'яті захищено від запису.	Змініть захист від запису з карти пам'яті.

# поиск и устранение неисправностей

## PictBridge (только для VP-DX103(i)/DX104/DX105(i))

Сообщение	Сообщает, что...	Действие
Ошибка чтения	Существуют некоторые проблемы с файлом.	Снимите защиту.
Ошибка: чернила	Существуют некоторые проблемы с картриджем.	<ul style="list-style-type: none"><li>• Проверьте картридж.</li><li>• Замените картридж.</li></ul>
Ошибка: бумага	Существуют некоторые проблемы с бумагой.	Проверьте бумагу в принтере. Если бумага отсутствует, вставьте ее.
Ошибка принтера	Существуют некоторые проблемы с принтером.	Включите и выключите принтер.

Для получения информации об используемом принтере см. также руководство пользователя.



**ВНИМАНИЕ**

**В случае конденсации влаги, прежде чем использовать камеру, положите ее на некоторое время в другое место.**

- Что такое конденсация влаги?  
Конденсация влаги возникает, когда DVD-видеокамера переносится в место с существенно отличающейся температурой. Конденсация образуется на внешнем и внутреннем объективе DVD-видеокамеры, а также на объективе отражения и поверхности диска, которая связана с воспроизведением. В этом случае функции записи и воспроизведения DVD-видеокамеры временно невозможно будет использовать. Кроме того, использование видеокамеры при наличии конденсации может привести к неисправности или повреждению.
- Что можно сделать?  
Выключите питание и отсоедините батарейный модуль и оставьте видеокамеру в сухом месте на 1-2 часа.
- Когда происходит конденсация влаги?  
Если устройство перенести в место с более высокой температурой или при резком использовании в месте с высокой температурой возникает конденсация влаги.
  - При съемке на улице в холодную погоду зимой и последующем использовании в помещении.
  - При съемке на улице в жаркую погоду после нахождения в помещении или в автомобиле, где использовался кондиционер.

**Перед отправкой видеокамеры в ремонт.**

- Если с помощью этих инструкций не удается решить проблему, обратитесь в ближайший уполномоченный сервисный центр Samsung
- В зависимости от проблемы внутреннюю память, возможно, потребуются инициализировать или заменить, и данные при этом будут удалены. Обязательно создайте резервную копию данных на компьютере, прежде чем отправить видеокамеру в ремонт.  
Компания Samsung не несет ответственности за любую потерю данных.

# усуновения неполадок

## PictBridge (лише VP-DX103(i)/DX104/DX105(i))

Повідомлення	Інформує про те, що...	Дія
Ошибка чтения (Помилка читання)	Виникли певні проблеми з файлом.	Зніміть захист.
Ошибка: чернила (Помилка чорнилка)	Виникли певні проблеми з картриджем.	<ul style="list-style-type: none"><li>• Переверіть картридж із чорнилом.</li><li>• Замініть картридж із чорнилом.</li></ul>
Ошибка: бумага (Помилка паперу)	Виникли певні проблеми з папером.	Переверіть папір у принтері. Якщо папір відсутній, завантажте його.
Ошибка печати (Помилка друку)	Виникли певні проблеми із принтером.	Вимкніть і знову увімкніть принтер.

Також зверніться до посібника користувача для принтера.



**УВАГА**

**Если на видеокамере з'явився конденсат, не використовуйте відеокамеру деякий час.**

- Що таке конденсат?  
Конденсат виникає, якщо DVD-відеокамеру помістити в місце, у якому температура значно відрізняється від температури її попереднього розташування. Конденсат утворюється на зовнішніх або внутрішніх лінзах DVD-відеокамери, на віддзеркалюючій лінзі, на поверхні диска, який відтворюється. У цьому випадку тимчасово не можна використовувати DVD-відеокамеру та функції відтворення й запису. Використання видеокамери, коли на ній є конденсат, може спричинити виникнення помилок у роботі чи пошкодження.
  - Що треба зробити?  
Вимкніть видеокамеру, від'єднайте акумуляторну батарею та залиште видеокамеру на 1-2 години в сухому місці.
  - Коли утворюється конденсат?  
Конденсат виникає, якщо пристрій перенесено в місце з більш високою температурою, ніж у попередньому місці, або в разі дуже швидкого нагрівання.
    - Під час запису надворі в холодну погоду взимку, а потім занесення видеокамери у приміщення.
    - Під час запису надворі у спекотну погоду після внесення камери із приміщення чи в автомобіль після використання біля живлення.
- Ознайомтеся перед тим, як нести видеокамеру до сервісного центру.**
- Якщо виконання цих інструкцій не вирішить вашу проблему, зверніться до найближчого авторизованого сервісного центру компанії Samsung.
  - Відповідно до проблеми може знадобитись ініціалізація чи заміна вбудованої пам'яті, а також видалення даних.
- Перед тим, як віддати видеокамеру на ремонт, створіть резервну копію даних на ПК.  
Компанія Samsung не гарантує збереження будь-яких даних.

- ❖ При возникновении любой проблемы во время использования видеокамеры проверьте следующее, прежде чем обратиться в сервисный центр. Если с помощью этих инструкций не удается решить проблему, обратитесь в ближайший уполномоченный сервисный центр Samsung.

## Симптомы и решения

### Мощность

Неисправность	Объяснение/решение
Питание отключается автоматически.	<ul style="list-style-type: none"> <li>Установлено ли для параметра "Автовключение" значение "6 мин"? Если в течение 6 минут в режиме ожидания не будет нажата ни одна кнопка, питание DVD-видеокамеры будет автоматически отключено. Чтобы отключить эту настройку, установите для параметра "Автовключение" значение "Выкл." ←стр. 80</li> <li>Батарейный блок почти разряжен. Зарядите батарейный блок или установите заряженный батарейный блок. Используйте адаптер сетевого питания.</li> </ul>
Питание невозможно отключить.	<ul style="list-style-type: none"> <li>Отсоедините батарейный модуль или отключите адаптер переменного тока, затем снова подключите источник питания к видеокамере и включите ее.</li> </ul>
Батарейный модуль быстро разряжается.	<ul style="list-style-type: none"> <li>Слишком низкая температура окружающей среды.</li> <li>Батарейный блок заряжен неполностью. Снова зарядите батарейный модуль.</li> <li>Истек срок службы батарейного блока, его зарядка невозможна. Используйте другой батарейный блок.</li> </ul>

### Отображение

Неисправность	Объяснение/решение
ЖК-дисплей отключен.	<ul style="list-style-type: none"> <li>Держите подальше от магнитов. Приближение магнитов к левой стороне DVD-видеокамеры может вызвать отключение ЖК-дисплея. Это не является неисправностью.</li> </ul>
Размытое изображение в видоискателе.	<ul style="list-style-type: none"> <li>Объектив видоискателя не настроен.</li> <li>Настройте регулятор видоискателя, пока отображаемое в видоискателе изображение не станет четким.</li> </ul>
На экране телевизора или ЖК-дисплея по краям сверху/внизу или слева/справа отображаются искаженные изображения или полосы	<ul style="list-style-type: none"> <li>Это может происходить при записи или просмотре изображений с форматным соотношением 16:9 на телевизоре с форматным соотношением 4:3 или наоборот. Для получения дополнительной информации см. характеристики дисплея.</li> </ul>
На ЖК-дисплее отображается неизвестный индикатор.	<ul style="list-style-type: none"> <li>На экране отображается индикатор или сообщение предупреждения. ←стр. 104-106</li> </ul>
На ЖК-дисплее отображается остаточное изображение.	<ul style="list-style-type: none"> <li>Это происходит при отключении адаптера сетевого питания или извлечении батарейного блока до отключения питания</li> </ul>
ЖК-экран черный, видны только индикаторы.	<ul style="list-style-type: none"> <li>Проверьте крышку объектива. Откройте крышку объектива если она закрыта.</li> </ul>

- ❖ У разі виникнення проблем із використанням відеокамери спробуйте такі можливі способи її вирішення перед тим, як нести камеру до сервісного центру. Якщо виконання цих інструкцій не вирішить вашу проблему, зверніться до найближчого авторизованого сервісного центру компанії Samsung.

## Ознаки та вирішення проблем

### Живлення

Симптом	Пояснення/вирішення
Живлення автоматично вимикається.	<ul style="list-style-type: none"> <li>Чи встановлено "Автовиключення" (Авто вимкнення) на "6 мин." (6 хв.)? Якщо протягом 6 хвилин у режимі "ОЧІК" не буде натиснуто жодної кнопки, DVD-відеокамера автоматично вимкнеться. Щоб вимкнути цю функцію, встановіть параметр "Автовиключення" (Авто вимкнення) на "Випл." (Вимк.) ←стр. 80</li> <li>Акумуляторну батарею майже повністю розряджено. Зарядіть акумуляторну батарею чи замініть її на нову. Скористайтеся блоком живлення від мережі змінного струму</li> </ul>
Не можна вимкнути живлення.	<ul style="list-style-type: none"> <li>Вийміть акумуляторну батарею чи вийміть штекер блока живлення та повторно підключіть джерело живлення до відеокамери перед її вимкненням.</li> </ul>
Акумуляторна батарея швидко розряджається.	<ul style="list-style-type: none"> <li>Надто низька температура навколишнього середовища.</li> <li>Акумуляторна батарея заряджається не повністю. Знову зарядіть акумуляторну батарею.</li> <li>Термін служби акумуляторної батареї минув, тому її не можна зарядити. Скористайтеся іншою акумуляторною батареєю.</li> </ul>

### Дисплей

Симптом	Пояснення/вирішення
РК-дисплей автоматично вимикається.	<ul style="list-style-type: none"> <li>Тримайте камеру подаль від магнітних матеріалів. Якщо магнітний матеріал знаходиться поблизу лівої панелі DVD-відеокамери, РК-дисплей може вимкнутися, але це не є порушенням роботи.</li> </ul>
Нечітке зображення у видоискачі.	<ul style="list-style-type: none"> <li>Об'єktiv видошукача не налаштовано.</li> <li>Обертайте ручку керування видошукачем, доки індикатори, відображені на видошукачі, не буде чітко сфокусовано.</li> </ul>
Зображення на екрані телевизора чи РК-дисплеї викривлене чи має смуги у верхній/нижній або лівій/правій частині.	<ul style="list-style-type: none"> <li>Цей ефект виникає, коли зображення зі співвідношенням 16:9 відтворюється на телевизорі 4:3 чи навпаки. Додаткову інформацію можна знайти в технічних даних дисплея.</li> </ul>
На РК-дисплеї з'явився невідомий індикатор.	<ul style="list-style-type: none"> <li>На екрані з'явився індикатор попередження чи повідомлення. ←стр. 104-106</li> </ul>
На РК-дисплеї записилося записише зображення.	<ul style="list-style-type: none"> <li>Це трапляється, якщо від'єднано блок живлення чи видалено акумуляторну батарею перед вимкненням живлення.</li> </ul>
РК-дисплей чорний; відображаються лише індикатори.	<ul style="list-style-type: none"> <li>Перевірте, чи знято кришку об'єктива. Якщо кришку об'єктива закрито, зніміть її.</li> </ul>

# поиск и устранение неисправностей

## Диски

Неисправность	Объяснение/решение
Невозможно извлечь диск.	<ul style="list-style-type: none"> <li>Внутри камеры появилась влага (конденсат). Видеокамера перегрелась. Выключите видеокамеру и оставьте ее приблизительно на 1 час в прохладном и сухом месте. ⇨ стр. 106</li> <li>Закрытие сессии прервано путем выключения видеокамеры. Выключите питание видеокамеры и извлеките диск, только по завершении закрытия сессии. ⇨ стр. 47-48</li> </ul>
Диск не распознается, и открывается крышка диска.	<ul style="list-style-type: none"> <li>Диск поврежден. Установите новый диск.</li> </ul>

## Карты памяти (только для VP-DX103(i)/DX104/DX105(i))

Неисправность	Объяснение/решение
Режим цифровой камеры не работает.	<ul style="list-style-type: none"> <li>Надежно вставьте карту памяти в видеокамеру. ⇨ стр. 52</li> <li>Если используется карта памяти, отформатированная на компьютере, повторно отформатируйте ее непосредственно на видеокамере. ⇨ стр. 78</li> </ul>
Невозможно удалить изображение.	<ul style="list-style-type: none"> <li>Снимите защиту от записи на карте памяти (карта памяти SD), если она имеется. ⇨ стр. 53</li> <li>Невозможно удалить изображения, для которых установлена защита на другом устройстве. Снимите защиту с изображения на этом устройстве.</li> </ul>
Невозможно выполнить форматирование карты памяти.	<ul style="list-style-type: none"> <li>Снимите защиту от записи на карте памяти (карта памяти SD), если она имеется. ⇨ стр. 53</li> <li>Данная видеокамера не поддерживает карту памяти или она повреждена.</li> </ul>
Имя файла с данными отображается неверно.	<ul style="list-style-type: none"> <li>Возможно, файл поврежден.</li> <li>Формат файла не поддерживается данной DVD-видеокамерой.</li> <li>Отображается только имя файла, если структура каталога соответствует требованиям международного стандарта.</li> </ul>

## Запись

Неисправность	Объяснение/решение
При нажатии кнопки <b>Начало/остановка записи</b> запись не начинается.	<ul style="list-style-type: none"> <li>Нажмите кнопку <b>MODE</b> для установки режима ожидания. (⇨ стр. 106)</li> <li>Для выполнения записи на носителе недостаточно места.</li> <li>Проверьте, вставлена ли карта памяти или установлен ли язычок защиты от записи в положение блокировки. (только для VP-DX103(i)/DX104/DX105(i)) ⇨ стр. 53</li> <li>Внутри камеры появилась влага (конденсат). Выключите видеокамеру и оставьте ее приблизительно на 1 час в прохладном и сухом месте. ⇨ стр. 106</li> </ul>

# усунення неполадок

## Диски

Симптом	Пояснення/вирішення
Диск не можна вийняти.	<ul style="list-style-type: none"> <li>У середині відеокамери накопилася волога (конденсат). Внутрішня температура відеокамери також може бути дуже високою. Вимкніть відеокамеру та залиште її на 1 годину в сухому прохолодному місці. ⇨ стр. 106</li> <li>Фіналізацію диска перервано через вимкнення відеокамери. Увімкніть відеокамеру та вийміть диск після завершення фіналізації. ⇨ стр. 47-48</li> </ul>
Диск не розпізнаний, і кришка диска відкривається.	<ul style="list-style-type: none"> <li>Диск пошкоджено. Замініть диск на новий.</li> </ul>

## Картки пам'яті (лише VP-DX103(i)/DX104/DX105(i))

Симптом	Пояснення/вирішення
Режим цифрової камери не працює.	<ul style="list-style-type: none"> <li>Правильно вставте картку пам'яті у відеокамеру. ⇨ стр. 52</li> <li>Якщо використовується картка, яку відформатовано на комп'ютері, виконайте її форматування безпосередньо на відеокамері. ⇨ стр. 78</li> </ul>
Неможливо видалити зображення.	<ul style="list-style-type: none"> <li>Зніміть захист від запису з картки пам'яті (картка SD), якщо його встановлено. ⇨ стр. 53</li> <li>Не можна видалити зображення, захист яких встановлено на іншому пристрої. Зніміть захист зображення на пристрої.</li> </ul>
Не можна відформатувати картку.	<ul style="list-style-type: none"> <li>Зніміть захист від запису з картки пам'яті (картка SD), якщо його встановлено. ⇨ стр. 53</li> <li>Картка пам'яті не підтримується відеокамерою чи має певні несправності.</li> </ul>
Відображається неправильне ім'я файлу.	<ul style="list-style-type: none"> <li>Можливо, файл пошкоджено.</li> <li>Формат файлу не підтримується відеокамерою.</li> <li>Якщо структура папок не відповідає загальному стандарту, відображається тільки ім'я файлу.</li> </ul>

## Запис

Симптом	Пояснення/вирішення
Після натискання кнопки <b>Почати/зупини запис</b> запис не починається.	<ul style="list-style-type: none"> <li>Натисніть кнопку <b>MODE</b>, щоб встановити режим "ОЧІК". (⇨ стр. 106)</li> <li>На носії дані недостатньо вільного місця для запису.</li> <li>Перевірте, чи вставлена картка пам'яті, чи не захищена вона від запису. (лише VP-DX103(i)/DX104/DX105(i)) ⇨ стр. 53</li> <li>У середині відеокамери накопилася волога (конденсат). Вимкніть відеокамеру та залиште її на 1 годину в сухому прохолодному місці. ⇨ стр. 106</li> </ul>

Неисправность	Объяснение/решение
Реальное время записи меньше, чем теоретическое время записи.	<ul style="list-style-type: none"> <li>Теоретическое время записи рассчитывается на основе материалов справочников.</li> <li>При записи быстро движущегося объекта реальное время записи может быть меньше.</li> </ul>
Запись останавливается автоматически.	<ul style="list-style-type: none"> <li>Слишком низкая температура камеры. Оставьте ее включенной и подождите, пока она нагреется.</li> <li>Если часто записывать или удалять файлы, производительность носителя снижается. В этом случае необходимо снова выполнить форматирование носителя.</li> <li>При использовании карты памяти с низкой скоростью записи DVD-видеокамера автоматически останавливает запись видеоизображений, после чего на ЖК-дисплее отображается соответствующее сообщение.</li> </ul>
При записи слишком ярко освещенного объекта появляется вертикальная линия.	<ul style="list-style-type: none"> <li>Это не является неисправностью.</li> </ul>
Если во время записи на экран падают прямые солнечные лучи, экран на короткое время становится красным или черным.	<ul style="list-style-type: none"> <li>Это не является неисправностью.</li> </ul>
Дата/время не отображаются во время записи.	<ul style="list-style-type: none"> <li>Для параметра <b>"Дата/время"</b> установлено значение <b>"Выкл."</b>. Установите для параметра <b>"Дата/время"</b> значение Вкл. ⇨ стр. 29</li> </ul>
Невозможно записать фотография, (только для VP-DX103(i)/DX104/DX105(i))	<ul style="list-style-type: none"> <li>Установите видеокамеру в режим записи цифровой камеры. ⇨ стр. 30</li> <li>Снимите защиту от записи на карте памяти, если она установлена.</li> <li>Карта памяти заполнена. Используйте новую карту памяти или отформатируйте существующую. ⇨ стр. 52-54</li> <li>Можно также удалить ненужные изображения. ⇨ стр. 61</li> <li>Фотографии нельзя записывать на диск. Установите переключатель <b>режима сохранения</b> в положение <b>CARD</b>.</li> </ul>
Существует небольшое различие во времени между моментом, в который была нажата кнопка начала/остановки записи, и моментом, в который <b>началась/закончилась запись</b> видео.	<ul style="list-style-type: none"> <li>При использовании видеокамеры может быть небольшая задержка по времени между моментом <b>нажатия кнопки начала/остановки записи</b> и моментом <b>действительного начала/остановки записи видео</b>. Это не является ошибкой.</li> </ul>
Невозможно изменить форматное соотношение записанного фильма (16:9/4:3).	<ul style="list-style-type: none"> <li>Форматное соотношение 16:9 записанного фильма невозможно изменить на 4:3.</li> </ul>

Симптом	Пояснения/вирушения
Фактический час записи меньше, чем теоретическое.	<ul style="list-style-type: none"> <li>Ожикуваний час записи розраховується на основі певних даних.</li> <li>Під час зйомки об'єктів, які швидко рухаються, фактичний час запису може бути меншим.</li> </ul>
Запис автоматично припиняється.	<ul style="list-style-type: none"> <li>Внутрішня температура відеокамери дуже низька. Тримайте її увімненою, доки вона не нагріється.</li> <li>Якщо ви часто записуєте чи видаляєте файли, швидкість носія даних зменшиться. У цьому випадку знову відформатуйте носій даних.</li> <li>У разі запису на картку пам'яті з низькою швидкістю DVD-відеокамера автоматично зупинить відеозапис, і на РК-дисплеї з'явиться відповідне повідомлення.</li> </ul>
Під час запису яскраво освітленого об'єкта з'являється вертикальна лінія.	<ul style="list-style-type: none"> <li>Це є нормальним явищем.</li> </ul>
Якщо екран під час запису піддається впливу прямого сонячного світла, він стає червоним або чорним.	<ul style="list-style-type: none"> <li>Це є нормальним явищем.</li> </ul>
Під час запису не відображаються дата та час.	<ul style="list-style-type: none"> <li>Налаштування <b>"Дата/Время"</b> (<b>Дата/Час</b>) встановлено на <b>"Выкл."</b> (<b>Вимк.</b>). Установіть налаштування <b>"Дата/Время"</b> (<b>Дата/Час</b>) на <b>"Увімк."</b> ⇨ стр. 29</li> </ul>
Ви не можете зробити фотознімок (лише VP-DX103(i)/DX104/DX105(i))	<ul style="list-style-type: none"> <li>Установіть режим цифрової камери. ⇨ стр. 30</li> <li>Змініть захист від запису з картки пам'яті, якщо його встановлено.</li> <li>Картка пам'яті переповнена. Відформатуйте картку пам'яті або замініть її на нову. ⇨ стр. 52-54</li> <li>Або видаліть непотрібні зображення. ⇨ стр. 61</li> <li>Не можна виконати запис фотозображень на диск. Установіть перемикач у <b>режимі носія</b> на <b>CARD</b>.</li> </ul>
Спостерігається різниця в часі між натисканням кнопки <b>Почати/зупинити запис</b> і початком/зупиненням запису відео.	<ul style="list-style-type: none"> <li>На вашій відеокамері, можливо, є незначна затримка з тримка моментом натискання кнопки <b>Почати/зупинити запис</b> і моментом фактичного початку/зупинення відеозапису. Це не є помилкою у роботі.</li> </ul>
Не можна змінити співвідношення розмірів відеозапису (16:9/4:3).	<ul style="list-style-type: none"> <li>Не можна змінити співвідношення розмірів відеозапису з 16:9 на 4:3.</li> </ul>

# поиск и устранение неисправностей

## Настройка изображения во время записи

Неисправность	Объяснение/решение
Фокусировка не выполняется автоматически.	<ul style="list-style-type: none"><li>Установите для параметра <b>"Фокус"</b> значение <b>"Авто"</b>. ⇨ стр. 70</li><li>Условия записи не подходят для работы функции автоматической фокусировки.</li><li>Настройте фокусировку вручную. ⇨ стр. 70</li><li>Поверхность объектива покрыта пылью. Очистите объектив и проверьте фокусировку.</li></ul>
Изображение слишком яркое, мигает или отображается другим цветом.	<ul style="list-style-type: none"><li>Это может произойти во время записи при освещении люминесцентной, натриевой или ртутной лампой.</li><li>Отключите параметр <b>"Режим съемки (AE)"</b>, чтобы устранить данный эффект или свести его к минимуму. ⇨ стр. 65</li></ul>
Неестественный цветовой баланс изображения.	<ul style="list-style-type: none"><li>Требуется настройка баланса белого.</li><li>Установите правильное значение параметра <b>"Баланс белого"</b>. ⇨ стр. 66</li></ul>

## Воспроизведение на DVD-видеокамере

Неисправность	Объяснение/решение
При использовании функции воспроизведения (воспроизведение/пауза) воспроизведение не начинается.	<ul style="list-style-type: none"><li>Нажмите кнопку <b>MODE</b> для установки режима воспроизведения.</li><li>Изображения, записанные с помощью другого, могут не воспроизводиться на используемой DVD-видеокамере.</li><li>Выберите правильный носитель. (только для VP-DX103(i)/DX104/DX105(i)) ⇨ стр. 30</li><li>Проверьте совместимость карты памяти. ⇨ стр. 52-54</li></ul>
Функции пропуска или поиска не работают.	<ul style="list-style-type: none"><li>Если температура внутри видеокамеры слишком высокая, эти функции могут не работать.</li><li>Отключите видеокамеру и снова включите ее спустя какое-то время.</li></ul>

# усуновения неполадок

## Регулювання зображення під час запису

Симптом	Пояснення/вирішення
Фокус не налаштується автоматично.	<ul style="list-style-type: none"><li>Установіть налаштування <b>"Фокус"</b> (Фокусування) на <b>"Авто"</b> (Авто). ⇨ стр. 70</li><li>Умови запису не підходять для автоматичного фокусування.</li><li>Налаштуйте фокусування вручну. ⇨ стр. 70</li><li>Поверхня об'єктива забруднена. Очистіть об'єктив і перевірте фокусування.</li></ul>
Зображення дуже яскраве, мерехтить або змінює кольори.	<ul style="list-style-type: none"><li>Це може відбуватися під час запису під флуоресцентною, натрієвою чи ртутною лампою.</li><li>Скасуйте <b>"Режим съемки (AE)"</b> (<b>Режим зйомки (AE)</b>), щоб уникнути цього явища чи звести його до мінімуму. ⇨ стр. 65</li></ul>
Баланс кольорів зображення виглядає неприродно.	<ul style="list-style-type: none"><li>Потрібно відрегулювати баланс білого.</li><li>Відрегулюйте відповідним чином налаштування <b>"Баланс белого"</b> (<b>Бст. ба-нс біл.</b>). ⇨ стр. 66</li></ul>

## Відтворення відео на DVD-відеокамері

Симптом	Пояснення/вирішення
Відтворення не починається після натискання кнопки відтворення ("Відтворення/пауза").	<ul style="list-style-type: none"><li>Натисніть кнопку <b>MODE</b>, щоб увімкнути режим відтворення.</li><li>Зображення, записані на іншому пристрої, можуть не відтворюватися на DVD-відеокамері.</li><li>Виберіть відповідний носій даних. (лише VP-DX103(i)/DX104/DX105(i)) ⇨ стр. 30</li><li>Перевірте, чи сумісна картка пам'яті. ⇨ стр. 52-54</li></ul>
Функція "Пропуск" або "Пауза" не працює відповідним чином.	<ul style="list-style-type: none"><li>Якщо температура всередині видеокамери надто висока, вона може працювати неправильно.</li><li>Вимкніть видеокамеру та згодом знову увімкніть її.</li></ul>



## Подключение/перезапись на других устройствах (телевизор, проигрыватели DVD и т.д.)

Неисправность	Объяснение/решение
Не отображается изображение или не слышен звук на подключенном устройстве.	<ul style="list-style-type: none"> <li>Подключите аудиопровод аудио-/видеокабеля к видеокамере или подключенному устройству (телевизор, устройство записи дисков DVD и т.д.). (красный - правый, белый - левый)</li> <li>Соединительный кабель (аудио-/видеокабель) подключен неправильно. Убедитесь, что соединительный кабель подсоединен к соответствующему гнезду. →страницы 86-87</li> </ul>
На экране телевизора с форматным соотношением 4:3 изображение искажается.	<ul style="list-style-type: none"> <li>Это происходит при просмотре изображения, записанного в режиме "Кино 16:9" на телевизоре с экраном 4:3. Если требуется соответствующее отображение на данном телевизоре, перед выполнением записи установите режим экрана телевизора в соответствии с типом телевизора. →стр. 72</li> </ul>
При использовании кабеля AV не удается правильно выполнить перезапись.	<ul style="list-style-type: none"> <li>Кабель AV неправильно подключен. Убедитесь, что кабель AV подсоединен к соответствующему гнезду, то есть к входному гнезду другого устройства, которое используется для перезаписи изображений с видеокамеры. →стр. 88</li> </ul>

## Подключение к компьютеру

Неисправность	Объяснение/решение
Компьютер не распознает видеокамеру.	<ul style="list-style-type: none"> <li>Отсоедините от видеокамеры все устройства USB, кроме клавиатуры, мыши и видеокамеры.</li> <li>Отсоедините кабель от компьютера и видеокамеры, перезапустите компьютер и снова подключите видеокамеру к компьютеру.</li> <li>DVD-видеокамеру нельзя использовать в среде Macintosh.</li> </ul>
Не удается воспроизвести видеофайл на компьютере или возникают ошибки.	<ul style="list-style-type: none"> <li>Убедитесь, что разъем вставлен в правильное направление, затем надежно подсоедините кабель USB к гнезду USB на видеокамере.</li> <li>Отсоедините кабель от компьютера и камеры и перезапустите компьютер. Снова подключите кабель надлежащим образом.</li> </ul>
Изображение или звук, записанные на видеокамере, неверно воспроизводятся на компьютере.	<ul style="list-style-type: none"> <li>Воспроизведение фильма или звука, записанных на некоторых видеокамерах, может временно приостанавливаться. Это не касается фильма или звука, скопированного на компьютер.</li> <li>Если видеокамера подключена к компьютеру, не поддерживающему высокоскоростное соединение USB (USB2.0), изображение или звук может воспроизводиться неправильно. Это не касается изображения или звука, скопированного на компьютер.</li> </ul>
Воспроизведение на экране приостанавливается или искажено.	<ul style="list-style-type: none"> <li>Проверьте требования к системе, необходимые для воспроизведения фильма. →стр. 91</li> <li>Закройте все другие приложения на используемом компьютере.</li> <li>Если записанный фильм воспроизводится на видеокамере, подключенной к компьютеру, в зависимости от скорости передачи изображение может воспроизводиться рывками. Скопируйте файл на компьютер и затем воспроизведите его.</li> </ul>

## Подключение/дублирование інших пристроїв (телевізор, DVD-програвачі тощо)

Симптом	Пояснення/вирішення
На підключеному пристрої не відяється переягнуті зображення чи почути звук.	<ul style="list-style-type: none"> <li>Під'єднайте аудіо-/відеокабель до відеокамери чи іншого пристрою (телевізора, DVD-програвача тощо). (Червоний штекер – праворуч, білий штекер – ліворуч)</li> <li>Аудіо-/відеокабель не під'єднано відповідним чином. Переконатися, що з'єднувальний кабель підключено до відповідного гнізда. →стр. 86-87</li> </ul>
Зображення викривлене на телевізорі зі співвідношенням 4:3.	<ul style="list-style-type: none"> <li>Подібно явище може спостерігатися, коли відео, записане в режимі 16:9, відтворюється на телевізорі формату 4:3. Для нормального перегляду відео на телевізорі перед початком запису перевірте тип свого телевізора та встановіть відповідний режим екрана ("Кіно 16:9"). →стр. 72</li> </ul>
Неможливо виконати дублювання без помилки за допомогою аудіо-відеокабелю.	<ul style="list-style-type: none"> <li>Аудіо-відео кабель не під'єднано належним чином. Перевірте, чи правильно під'єднано аудіо-відеокабель до відповідних роз'ємів, тобто до відповідного роз'єму входного сигналу іншого пристрою, який дублює зображення з відеокамери. →стр. 88</li> </ul>

## Подключення до комп'ютера

Симптом	Пояснення/вирішення
Комп'ютер не розпізнає відеокамеру.	<ul style="list-style-type: none"> <li>Від'єднайте від комп'ютера такі USB-пристрої, як клавіатура, миша та відеокамера.</li> <li>Від'єднайте USB-кабель від комп'ютера та відеокамери, перезавантажте комп'ютер, а потім знову все під'єднайте.</li> <li>Цю відеокамеру не можна використовувати в режимі DVD-відеокамери і поєднанні з комп'ютером Macintosh.</li> </ul>
Не відяється правильно відтворити відеофайл на ПК.	<ul style="list-style-type: none"> <li>Перевірте, чи правильно підключено роз'єм, потім добре під'єднайте USB-кабель до роз'єму на відеокамері.</li> <li>Від'єднайте кабель від комп'ютера та відеокамери, перезапустіть комп'ютер.</li> <li>Потім знову виконайте під'єднання відповідним чином.</li> </ul>
Зображення чи звук із відеокамери не відтворюються на комп'ютері відповідним чином.	<ul style="list-style-type: none"> <li>Відтворення відео чи звуку може тимчасово перериватися залежно від можливості комп'ютера. Це не впливає на відео чи звук, які було скопійовано на комп'ютер.</li> <li>Якщо відеокамеру під'єднано до комп'ютера, який не підтримує високошвидкісний USB(USB2.0), зображення чи звук може відтворюватися з помилками. Це не впливає на відео чи звук, скопійовані на комп'ютер.</li> </ul>
Відео, що відтворюється, призуїнено чи викривлено.	<ul style="list-style-type: none"> <li>Перевірте системні вимоги до відтворення відео. →стр. 91</li> <li>Закрийте інші запущені на комп'ютері програми.</li> <li>Якщо записане відео відтворюється на відеокамері, яку підключено до комп'ютера, воно може відтворюватися неплвно. Це залежить від швидкості передачі даних. Скопіюйте відеозаписи на ПК, та відтворіть їх.</li> </ul>

# поиск и устранение неисправностей

## Общие функции

Неисправность	Объяснение/решение
Дата и время отображаются неверно.	<ul style="list-style-type: none"> <li>Возможно, видеокамера длительное время не использовалась. Возможно, закончился заряд батареи, поддерживающей работу резервной памяти (батарея типа "таблетка"). Замените батареей новой. ➔ стр. 14</li> </ul>

## Меню

Неисправность	Объяснение/решение
Элементы меню отображаются серым цветом.	<ul style="list-style-type: none"> <li>Во время записи/воспроизведения элементы, выделенные серым цветом, недоступны для выбора.</li> <li>Существует несколько функций, которые невозможно использовать одновременно. В списке, приведенном ниже, представлены примеры неприемлемых сочетаний функций и элементов меню.</li> <li>Меню нельзя использовать в режиме EASY.Q.</li> <li>Во время записи нельзя использовать следующие элементы меню: "Стабилизация (DIS)", "Кино 16:9", "Качество", "Удаление ветра", "Цифровое зум", "Диск-менеджер"</li> </ul>

Невозможно использовать	Вследствие выбора следующего параметра	Невозможно использовать	Вследствие выбора следующего параметра
Режим съемки (AE)	Экспозиция (Ручной) Затвор (Ручной) С. Nite	Цифровое зум	Эффект: Мозаика/Рельеф2/Рисунок1/Рисунок2/Зеркало
Эффект: Мозаика/Рельеф2/Рисунок1/Рисунок2	Стабилизация (DIS) С. Nite	Цифровое зум	Стабилизация (DIS) С. Nite
Эффект: Зеркало	Кино 16:9 Стабилизация (DIS) С. Nite	Затвор (Ручной) Экспозиция (Ручной) С. Nite	С. Nite Стабилизация (DIS)

# усунынення неполадок

## Загальна робота

Симптом	Пояснення/вирішення
Дата та час відображаються неправильно.	<ul style="list-style-type: none"> <li>Можливо, відеокамера не використовувалася тривалий час? Можливо розрядилася батарея гудзикового типу. Замініть її на нову батарею. ➔ стор. 14</li> </ul>

## Меню

Симптом	Пояснення/вирішення
Пункти меню мають сірийкопір.	<ul style="list-style-type: none"> <li>Не можна вибирати неактивні пункти меню під час запису/відтворення відео.</li> <li>Деякі функції не можна задіяти водночас. У нижчеподаному списку наведено кілька прикладів неробочих комбінацій функцій і пунктів меню.</li> <li>Меню не можна використати у режимі EASY.Q.</li> <li>Під час запису не можна використовувати такі опції меню: "Стабілізація (DIS)" (Стаб-ція зобр.(DIS)), "Кіно 16:9" (Кіно 16:9), "Качество" (Якість), "Удаление ветра" (Комп. вітру), "Цифровое зум" (Циф.трансф.), "Диск-менеджер" (Кер. Диском)</li> </ul>

Через такє використати	Через такє налаштування	Не можна використати	Через такє налаштування
Режим съемки (AE) (Режим зйомки (AE))	Экспозиция (Ручной) (Експозиція (Ручний)) Затвор (Ручной) (Затвор (Ручний)) С. Nite	Цифровое зум (Циф.трансф.)	Эффект (Циф. Эффект): Мозаика/Рельеф2/Рисунок1/Рисунок2/Зеркало (Мозаика/Рельеф2/Пастель1/Пастель2/Дзеркало)
Эффект (Циф. Эффект): Мозаика/Рельеф2/Рисунок1/Рисунок2 (Мозаика/Рельеф2/Пастель1/Пастель2)	Стабилизация (DIS) (Стаб-ція зобр.(DIS))	Цифровое зум (Циф.трансф.)	Стабилизация (DIS) (Стаб-ція зобр.(DIS)) С. Nite
Эффект (Циф. Эффект): Зеркало (Дзеркало)	Кино 16:9 (Кіно 16:9) Стабилизация (DIS) (Стаб-ція зобр.(DIS)) С. Nite	Затвор (Ручной) (Затвор (Ручний)) Экспозиция (Ручной) (Експозиція (Ручний))	С. Nite Стабилизация (DIS) (Стаб-ція зобр.(DIS))

# технические характеристики

НАЗВАНИЕ МОДЕЛИ: VP-DX100(i)/DX100H/DX102/DX103(i)/DX104/DX105(i)

System (Система)	
Видеосигнал	PAL
Формат сжатия изображения	MPEG-2 (Диск), MPEG-4 (Карта)
Устройство отображения	ПЗС (прибор с зарядовой связью): 800 т. пикселов
Объектив	Электронный объектив F1.6 34x (оптическое), 1200x (цифровое)
Фокусное расстояние	2,3-78,2 мм
Диаметр фильтра	Ø30,5
ЖК-дисплей/видеоискатель	
Размер/число точек	Ширина 2,7 дюйма, 112 тысяч точек
Система ЖК-дисплея	ЖК-дисплей с TFT-матрицей
Видеоискатель	Цветной ЖК-дисплей
Разъемы	
Композитный выход	1 Vp-p (75Ω при нагрузке)
Аудиовыход	-7,5 дБ (600 Ω при нагрузке)
Выход USB	Разъем типа Mini-B
General (Общее)	
Источник питания	8,4 В постоянного тока, литиево-ионный батарейный блок 7,4 В
Тип источника питания	Литиево-ионный батарейный модуль, источник питания (100-240 В) 50/60 Гц
Потребляемая мощность (запис)	4,6 Вт (ЖК-дисплей/видеоискатель)
Рабочая температура	0° - 40°С
Температура хранения	-20°С - 60°С
Внешние размеры	Ширина 51,5 мм (2,03 дюйма), высота 87,5 мм (3,44 дюйма), длина 122 мм (4,8 дюйма)
Вес	439 г (0,92 фунта, 14,71 унции) (без литиево-ионного батарейного блока)
Внутренний микрофон	Всенаправленный стереомикрофон
Пульт дистанционного управления (только для VP-DX102/DX104/DX105(i))	В помещении: более 49 футов (15 м) (прямой линией), вне помещения: около 16,4 фута (5 м) (по прямой линии)

- Технические характеристики и конструкция могут изменяться без уведомления.

# технічні характеристики

НАЗВА МОДЕЛІ: VP-DX100(i)/DX100H/DX102/DX103(i)/DX104/DX105(i)

System (Система)	
Відеосигнал	PAL
Формат стиснення зображення	MPEG-2 (диск), MPEG-4 (картка)
Пристрій формування зображення	ПЗЗ (Прилад із зарядовим зв'язком) 800К пікселів
Об'єктив	F1.6 34x (оптичний), 1200x (цифровий) об'єктив електронної трансфокації
Фокусна відстань	2,3-78,2 мм
Диаметр фільтру	Ø30,5
РК-дисплей/видошукач	
Розмір/кількість	точкошириною 2,7 дюйма/112к
Тип РК-дисплея	TFT РКД
Видошукач	Кольоровий РКД
З'єднувачі	
Комбінований вихідний сигнал	1Vp-p (обмежений 75 Ом)
Аудіовихід	-7,5 децибел (обмежений 600 Ом)
Вихід USB	Роз'єм Mini-Bзагальні дані
Джерело живлення	
Постійний струм	8,4В, іонно-літвіва акумуляторна батарея 7,4В
Тип джерела живлення	іонно-літвіва акумуляторна батарея, джерело живлення (100-240В) 50/60Гц
Енергоспоживання (запис)	4,6Вт (РКД/видошукач)
Експлуатаційна температура	0° -40°С (32° F-104° F)
Температура зберігання	-20°С-60°С (-4° F-140° F)
Зовнішні розміри	Ширина 51,5мм (2,03 дюйма), висота 87,5мм (3,44 дюйма), довжина 122мм (4,8 дюйма)
Вага	439г (0,92 фунта, 14,71 унції) (не враховуючи іонно-літвівої акумуляторної батареї)
Вбудований мікрофон	Всенаправлений стереофонічний мікрофонПульт
дистанційного керуванняУ (лише VP-DX102/DX104/DX105(i))	приміщенні: більше 49 футів (15м) (пряма лінія), поза приміщенням: близько 16,4 фута (5м) (пряма лінія)

- Технічні характеристики та дизайн може бути змінено без попередження.

# обратитесь в SAMSUNG world wide

Если у Вас есть вопросы или предложения относительно продукции Samsung, обратитесь в центр поддержки покупателей SAMSUNG.

# зв'язок із SAMSUNG В усьому світі

Якщо ви маєте коментарі чи запитання стосовно виробів компанії Samsung, зв'яжіться з центром підтримки користувачів SAMSUNG.

Region	Country	Contact Centre ☎	Web Site
North America	CANADA	1-800-SAMSUNG (726-7864)	<a href="http://www.samsung.com/ca">www.samsung.com/ca</a>
	MEXICO	01-800-SAMSUNG (726-7864)	<a href="http://www.samsung.com">www.samsung.com</a>
	U.S.A.	1-800-SAMSUNG (726-7864)	<a href="http://www.samsung.com">www.samsung.com</a>
	ARGENTINE	0800-333-3733	<a href="http://www.samsung.com/ar">www.samsung.com/ar</a>
	BRAZIL	0800-124-421-4004-0000	<a href="http://www.samsung.com">www.samsung.com</a>
	CHILE	800-SAMSUNG (726-7864)	<a href="http://www.samsung.com/cl">www.samsung.com/cl</a>
	NICARAGUA	05-1800-5071287	
	HONDURAS	800-7919267	
	COSTA RICA	0-800-507-7267	<a href="http://www.samsung.com/lain">www.samsung.com/lain</a>
	ECUADOR	1-800-10-7267	<a href="http://www.samsung.com/lain">www.samsung.com/lain</a>
Latin America	EL SALVADOR	800-6225	<a href="http://www.samsung.com/lain">www.samsung.com/lain</a>
	GUATEMALA	1-800-299-0013	<a href="http://www.samsung.com/lain">www.samsung.com/lain</a>
	JAMAICA	1-800-234-7267	<a href="http://www.samsung.com/lain">www.samsung.com/lain</a>
	PANAMA	800-7267	<a href="http://www.samsung.com/lain">www.samsung.com/lain</a>
	PUERTO RICO	1-800-682-3180	<a href="http://www.samsung.com/lain">www.samsung.com/lain</a>
	REP. DOMINICA	1-800-751-2676	<a href="http://www.samsung.com/lain">www.samsung.com/lain</a>
	TRINIDAD & TOBAGO	1-800-SAMSUNG(726-7864)	<a href="http://www.samsung.com/lain">www.samsung.com/lain</a>
	VENEZUELA	0-800-100-5303	<a href="http://www.samsung.com/lain">www.samsung.com/lain</a>
	COLOMBIA	01-8000112112	<a href="http://www.samsung.com.co">www.samsung.com.co</a>
	BELGIUM	0032 (0)2 201 24 18 844 000 844	<a href="http://www.samsung.com/be">www.samsung.com/be</a>
Europe	CZECH REPUBLIC	Distributor pro Ceskou republiku : Samsung Zrt., ceska organizacni slozka Vyskoclova 4, 14000 Praha 4	<a href="http://www.samsung.com/cz">www.samsung.com/cz</a>
	DENMARK	70 70 19 70	<a href="http://www.samsung.com/dk">www.samsung.com/dk</a>
	FINLAND	030-8227 515	<a href="http://www.samsung.com/fi">www.samsung.com/fi</a>
	FRANCE	3260 SAMSUNG (€ 0.15/Min), 08 25 08 65 65 (€ 0.15/Min)	<a href="http://www.samsung.com">www.samsung.com</a>
	GERMANY	01805 - SAMSUNG(726-7864 € 0.14/Min)	<a href="http://www.samsung.com">www.samsung.com</a>
	HUNGARY	06-90-SAMSUNG (726-7864)	<a href="http://www.samsung.com">www.samsung.com</a>
	ITALY	800-SAMSUNG (726-7864)	<a href="http://www.samsung.com">www.samsung.com</a>
	LUXEMBURG	0035 (0)2 261 03 710	<a href="http://www.samsung.com/be">www.samsung.com/be</a>
	NETHERLANDS	0900-SAMSUNG (726-7864 € 0.10/Min)	<a href="http://www.samsung.com/nl">www.samsung.com/nl</a>
	NORWAY	815-96 480	<a href="http://www.samsung.com/no">www.samsung.com/no</a>
CIS	POLAND	0 801 801 881 022-607-93-33	<a href="http://www.samsung.com/pl">www.samsung.com/pl</a>
	PORTUGAL	0800-SAMSUNG(726-7864)	<a href="http://www.samsung.com/pt">www.samsung.com/pt</a>
	SLOVAKIA	0800-SAMSUNG (726-7864)	<a href="http://www.samsung.com/sk">www.samsung.com/sk</a>
	SPAIN	902 10 11 30	<a href="http://www.samsung.com/">www.samsung.com/</a>
	SWEDEN	0771-400 200	<a href="http://www.samsung.com/se">www.samsung.com/se</a>
	U.K.	0845 SAMSUNG (726-7864)	<a href="http://www.samsung.com/">www.samsung.com/</a>
	IRE	0818 717 100	<a href="http://www.samsung.com/ie">www.samsung.com/ie</a>
	AUSTRIA	0800-SAMSUNG(726-7864)	<a href="http://www.samsung.com/at">www.samsung.com/at</a>
	SWITZERLAND	0800-SAMSUNG(726-7864)	<a href="http://www.samsung.com/ch">www.samsung.com/ch</a>
	RUSSIA	8-800-555-55-55	<a href="http://www.samsung.com">www.samsung.com</a>
Asia Pacific	KAZAHSTAN	8-10-800-500-55-500	<a href="http://www.samsung.kz">www.samsung.kz</a>
	UZBEKISTAN	8-10-800-500-55-500	<a href="http://www.samsung.uz">www.samsung.uz</a>
	KYRGYSTAN	00-800-500-55-500	
	TADJIKISTAN	8-10-800-500-55-500	
	UKRAINE	8-800-502-0000	<a href="http://www.samsung.com">www.samsung.com</a>
	LITHUANIA	8-800-77777	<a href="http://www.samsung.lt">www.samsung.lt</a>
	LATVIA	800-7267	<a href="http://www.samsung.com/lv">www.samsung.com/lv</a>
	ESTONIA	800-7267	<a href="http://www.samsung.ee">www.samsung.ee</a>
	AUSTRALIA	1300 362 603	<a href="http://www.samsung.com">www.samsung.com</a>
	NEW ZEALAND	0600SAMSUNG (726-7864)	<a href="http://www.samsung.com/nz">www.samsung.com/nz</a>
Asia Pacific	CHINA	800-810-3888 010-6475 1880	<a href="http://www.samsung.com">www.samsung.com</a>
	HONG KONG	3698 - 4698	<a href="http://www.samsung.com/hk">www.samsung.com/hk</a>
	INDIA	3030 8282 1800 110011	<a href="http://www.samsung.com">www.samsung.com</a>
	INDONESIA	0800-112-8888	<a href="http://www.samsung.com">www.samsung.com</a>
	JAPAN	0120-327-527	<a href="http://www.samsung.com/jp">www.samsung.com/jp</a>
	PHILIPPINES	1800-88-9999	<a href="http://www.samsung.com/my">www.samsung.com/my</a>
	MALAYSIA	1800-10-SAMSUNG (726-7864)	<a href="http://www.samsung.com/ph">www.samsung.com/ph</a>
	SINGAPORE	1800-SAMSUNG (726-7864)	<a href="http://www.samsung.com">www.samsung.com</a>
	THAILAND	1800-29-3232 02-688-3232	<a href="http://www.samsung.com">www.samsung.com</a>
	TAIWAN	0800-326-999	<a href="http://www.samsung.com/tw">www.samsung.com/tw</a>
Middle East & Africa	VIETNAM	1-800-388-888	<a href="http://www.samsung.com">www.samsung.com</a>
	TURKEY	444 77 11	<a href="http://www.samsung.com">www.samsung.com</a>
	SOUTH AFRICA	0860-SAMSUNG (726-7864)	<a href="http://www.samsung.com">www.samsung.com</a>
U.A.E.	800-SAMSUNG (726-7864), 8000-4726	<a href="http://www.samsung.com">www.samsung.com</a>	



Подлежит использованию по назначению в нормальных условиях  
Срок службы: 7 лет



Сертификат № : РОСС КРАЯ46.В16702



#### Совместимость с RoHS

Это устройство соответствует "Ограничению по использованию

определенных опасных веществ в электрическом и электронном оборудовании". В устройстве не используются 6 опасных веществ: кадмий (Cd), свинец (Pb), ртуть (Hg), шестивалентный хром (Cr+6), полибромированные бифенилы (PBB), полибромированные дифениловые эфиры (PBDE).



#### Відповідність вимогам RoHS

Наші вироби виготовляються у відповідності з вимогами "Обмеження на використання деяких шкідливих речовин у електричному та електронному устаткуванні", і ми не використовуємо 6 шкідливих матеріалів - кадмій (Cd), свинець (Pb), ртуть (Hg), шестивалентний хром (Cr+6), полібромдифеніли (PBBs), полібромдифенілефіри (PBDEs) - у наших виробках.

Code No. AD68-02550K-00