

OLYMPUS®

ЦИФРОВОЙ ФОТОАППАРАТ **E-PL7**

Руководство по эксплуатации

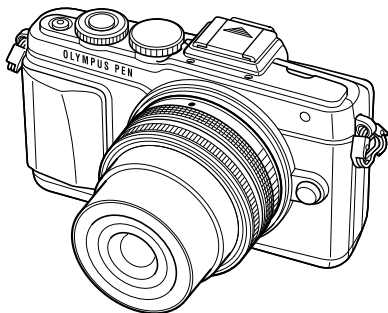

Содержание

Краткий указатель операций

1. Подготовка фотоаппарата и порядок работы
2. Съемка
3. Просмотр фотографий и видео
4. Основные операции
5. Использование параметров съемки
6. Функции меню
7. Подключение фотоаппарата к смартфону
8. Подключение фотоаппарата к компьютеру и принтеру
9. Аккумулятор, зарядное устройство и карта
10. Сменные объективы
11. Использование аксессуаров, приобретаемых отдельно
12. Информация
13. МЕРЫ ПРЕДОСТОРОЖНОСТИ

■ Благодарим вас за приобретение цифрового фотоаппарата Olympus. Перед началом использования нового фотоаппарата внимательно прочтите данное руководство для обеспечения оптимальной эффективности и длительного срока службы. Сохраните данное руководство в надежном месте для дальнейших справок.

■ Перед тем, как делать важные фотографии, мы рекомендуем сделать пробные снимки, чтобы привыкнуть к новому фотоаппарату.

■ Изображения экрана и фотоаппарата, показанные в данном руководстве, были выполнены на стадии разработки и могут отличаться от актуального варианта продукта.

■ При добавлении и/или изменении функций в связи с изменением прошивки фотоаппарата содержание руководства будет отличаться. Новейшая информация об этом находится на веб-сайте Olympus.

- Это примечание относится к вспышке, которая прилагается к фотокамере, и предназначено, главным образом, для пользователей из Северной Америки.

Information for Your Safety

IMPORTANT SAFETY INSTRUCTIONS



When using your photographic equipment, basic safety precautions should always be followed, including the following:

- Read and understand all instructions before using.
- Close supervision is necessary when any flash is used by or near children. Do not leave flash unattended while in use.
- Care must be taken as burns can occur from touching hot parts.
- Do not operate if the flash has been dropped or damaged - until it has been examined by qualified service personnel.
- Let flash cool completely before putting away.
- To reduce the risk of electric shock, do not immerse this flash in water or other liquids.
- To reduce the risk of electric shock, do not disassemble this flash, but take it to qualified service personnel when service or repair work is required. Incorrect reassembly can cause electric shock when the flash is used subsequently.
- The use of an accessory attachment not recommended by the manufacturer may cause a risk of fire, electric shock, or injury to persons.

SAVE THESE INSTRUCTIONS

Символы, используемые в руководстве

Во всех разделах данного руководства используются следующие символы.

Осторожно	Важные сведения о факторах, которые могут привести к неисправности или к неполадкам в работе. Также предупреждает о действиях, которых следует обязательно избегать.
 Примечания	Примечания, касающиеся пользования фотоаппаратом.
 Рекомендации	Полезная информация и советы, которые помогут вам максимально использовать возможности фотоаппарата.
	Ссылки на страницы с подробным описанием или сопутствующей информацией.

Краткий указатель операций	7
Распаковка содержимого коробки	9
Подготовка фотоаппарата и порядок работы	10
Названия деталей	10
Зарядка и вставка аккумулятора	12
Вставка карты	13
Как вынуть карту	13
Крепление объектива к фотоаппарату	14
Включение питания	15
Установка даты и времени	16
Выбор режима съемки	17
Съемка	18
Съемка фотографий	18
Автопортреты	19
Видеосъемка	20
Использование сенсорного экрана	22
Выбор метода фокусировки	22
Использование функции беспроводной связи	23
Настройка функций съемки	24
Использование динамических линеек	24
Просмотр фотографий и видео	26
Просмотр фотографий и видео	26
Индекс/календарное изображение	26
Просмотр фотографий	27
Просмотр видео	27
Громкость	27
Защита снимков	27
Удаление снимков	28
Назначение команды загрузки для изображений ([Порядок обмена])	28
Выбор изображений ([Выбранный порядок], [On], [Удалить Выделенное])	28
Использование сенсорного экрана	29
Выбор и защита снимков	29
Основные операции	30
Отображение информации во время съемки	30
Вид монитора во время съемки	30
Переключение отображаемой информации	31
Использование режимов съемки	32
Фотосъемка по методу «навел и снял» (программный режим P)	32
Выбор диафрагмы (режим с приоритетом диафрагмы A)	33
Выбор выдержки (режим с приоритетом выдержки S)	34
Выбор диафрагмы и выдержки (ручной режим M)	35
Относительная яркость объектов (живая комбинированная съемка)	36
Использование режима видеосъемки (☞)	37
Добавление эффектов к видео [Видео-эффект]	37

Использование режима PHOTO STORY	39
Съемка с использованием сюжетного режима	42
Применение художественных фильтров	44

Часто используемые параметры съемки

Управление экспозицией (компенсация экспозиции)	46
Изменение яркости темных и ярких зон	46
Выбор метки фокуса (Зона АФ).....	47
Установка зоны автофокуса... ..	47
Автофокус в режиме приоритета лиц и автофокус по зрачкам	48
Автофокус на рамке увеличения/автофокус с увеличением.....	49

Информация, отображаемая во время просмотра

Информация о просматриваемом изображении	50
Переключение отображаемой информации	51
Изменение метода отображения информации о просматриваемом изображении	52
Работа с просматриваемыми изображениями	53

Использование параметров съемки

Изменение настроек во время съемки

Уменьшение дрожания фотоаппарата (стабилизатор изображения)	57
Настройка цвета (баланса белого)	58

Параметры обработки (режим обработки снимков)	60
Серийная съемка/ использование автоспуска	61
Настройка соотношения ширины и высоты изображения	62
Добавление эффектов к видео.....	62
Качество изображения (режим записи).....	63
Использование вспышки (фотосъемка со вспышкой)	65
Регулировка мощности вспышки (контроль интенсивности вспышки).....	68
Изменение способа измерения фотоаппаратом яркости (замера)	68
Выбор режима фокусировки (режим автофокуса).....	69
Чувствительность ISO	70
Параметры звука при видеосъемке (запись звука при видеосъемке)	70

Функции меню

Основные операции в меню

Использование Меню съемки 1/ Меню съемки 2.....

Форматирование карты (Уст.Карту).....	72
Удаление всех изображений (Настройка карты).....	72
Возврат к настройкам по умолчанию (Сброс).....	73
Сохранение избранных настроек (Мои настройки)	73
Параметры обработки (Режим Цвета)	74
Качество изображения (⏪).....	75
Настройка автоспуска (⏸/⏹).....	75

Последовательное изменение настроек для серии фотографий (брекетинг).....	76	Цвет/ББ	90
Съемка изображений в HDR (Высокий динамический диапазон).....	78	Запись/Удаление	91
Запись нескольких экспозиций в одном изображении (мультиэкспозиция).....	79	Видеоролик	92
Автоматическая съемка с фиксированным интервалом (цейтраферная съемка)	80	Настройки	92
Фотосъемка с беспроводным удаленным управлением вспышкой	81	AEL/AFL	93
Цифровой Зум (Цифровой телеков.)	81	Рф Помощник.....	93
Использование меню просмотра	81	Функция кнопки	94
Отображение повернутых изображений ().....	81	Просмотр изображений с фотоаппарата на экране телевизора	96
Редактирование фотографий	82	Выбор вида панели управления.....	97
Полное снятие защиты.....	83	Режимы отображения дополнительной информации	99
Использование меню настройки.....	84	Выдержки при автоматическом срабатывании вспышки	100
(Установка даты и времени).....	84	Меню аксессуарного порта... 101	
(Изменение языка дисплея)	84	Использование функции OLYMPUS PENPAL	101
(Регулировка яркости монитора).....	84	Отпр. через PENPAL	102
Просм.Зап.....	84	Альбом PENPAL.....	103
Настройки Wi-Fi	84	Электр. видеоискатель	103
Меню.....	84		
Прошивки.....	84		
Использование пользовательских меню	85		
Аф/Рф	85		
Кнопки/Диск	86		
Спуск/.....	86		
Монитор/ /Пк	87		
Эксп//ISO.....	88		
Персон.....	89		
		Подключение фотоаппарата к смартфону	104
		Подключение к смартфону ... 105	
		Передача изображений на смартфон	105
		Дистанционное фотографирование с помощью смартфона	106
		Добавление к изображениям информации о местоположении	106
		Настройка фотоаппарата для беспроводной связи (настройки Wi-Fi).....	107

Подключение фотоаппарата к компьютеру и принтеру 108

- Установка программы OLYMPUS Viewer 3..... 108
- Копирование изображений на компьютер без использования программы OLYMPUS Viewer 3.... 110
- Прямая печать (PictBridge) ... 111
 - Простая печать 111
 - Печать с настройкой 112
- Сохранение информации печати (DPOF)..... 113
 - Создание задания печати 113
 - Удаление всех или выбранных изображений из задания печати 114

Аккумулятор, зарядное устройство и карта 115

- Аккумулятор и зарядное устройство 115
- Использование зарядного устройства за рубежом..... 115
- Используемые карты 116
- Режим записи и размер файла/ количество доступных для сохранения снимков 117

Сменные объективы 118

Технические характеристики объектива M.ZUIKO DIGITAL.... 118

Использование аксессуаров, приобретаемых отдельно 122

- Электр. видоискатель (VF-4)..... 122
- Внешние вспышки, предназначенные для использования с этим фотоаппаратом 124

Фотосъемка с беспроводным удаленным управлением вспышкой..... 124

- Другие внешние вспышки..... 126
- Основные принадлежности..... 127
- Состав системы 128

Информация 130

- Рекомендации и сведения о съемке 130
- Коды ошибок..... 132
- Очистка и хранение фотоаппарата..... 134
 - Очистка фотоаппарата..... 134
 - Хранение 134
 - Очистка и проверка устройства приема изображения 134
 - Pixel Mapping — проверка функций обработки изображения 135
- Уровни меню 136
- Спецификация 141

МЕРЫ ПРЕДОСТОРОЖНОСТИ 144

- МЕРЫ ПРЕДОСТОРОЖНОСТИ 144



Указатель 151

Краткий указатель операций

Съемка





Съемка с автоматическими настройками	▶ iAUTO (Auto)	17
Простая фотосъемка со специальными эффектами	▶ Художественный фильтр (ART)	44
Выбор соотношения размеров	▶ Соотношение размеров	62
Быстрая регулировка настроек в соответствии с сюжетом	▶ Сюжетный режим (SCN)	42
Простые в использовании приемы профессиональной съемки	▶ Фотогид	24
Настройка яркости фотографии	▶ Коррекция экспозиции	46
Съемка изображений с размытым задним планом	▶ Фотогид	24
	▶ Съемка с приоритетом диафрагмы	33
	▶ Фотогид	24
Съемка движущихся объектов или изображений, передающих ощущение движения	▶ приоритет выдержки	34
	▶ Сюжетный режим (SCN)	42
	▶ Баланс белого	58
Съемка с правильной цветопередачей	▶ Баланс белого по эталону	59
	▶ Режим Цвета	60
Обработка изображений в соответствии с объектом/съемка одноцветных изображений	▶ Художественный фильтр (ART)	44
	▶ Использование сенсорного экрана	22
	▶ Зона Af	47
Когда фотоаппарат не фокусируется на объекте съемки/фокусируется на одной области	▶ Автофокус на рамке увеличения/автофокус с увеличением	49
	▶ Автофокус на рамке увеличения/автофокус с увеличением	49
Фокусировка на небольшой области в кадре/подтверждение фокуса перед съемкой	▶ C-AF+TR (следящий автофокус)	69
Изменение компоновки фотографии после фокусировки	▶ Режим Стаб./ISO	42/70
Съемка без вспышки	▶ Стабилизатор изображения/Анти-шок [+]	57/89
	▶ Автоспуск	61
	▶ Кабель дистанционного управления	127
Уменьшение дрожания фотоаппарата	▶ Съемка со вспышкой	65
	▶ Градация (Режим Цвета)	74
Съемка объекта в контровом свете	▶ Открытый затвор/ фотосъемка в режиме длительной выдержки	35
	▶ Живая комбинированная съемка	36
	▶ Сюжетный режим (SCN)	42
Съемка фейерверков	▶ Градация (Режим Цвета)	74
	▶ Гистограмма/Коррекция экспозиции	31/46
	▶ Упр. тенями и светами	46
Съемка изображений, на которых белые объекты не получаются слишком светлыми, а черные – слишком темными	▶ Подавл. Шума	88
Уменьшение «шума» на изображениях	▶ Регулировка яркости экрана/увеличить LV	84/87
Оптимизация монитора/регулировка оттенка экрана		

Проверка установленного эффекта перед съемкой	▶ Функция предварительного просмотра	94
	Тест Снимок	94
Проверка выравнивания по горизонтали или вертикали перед съемкой	▶ Индикатор уровня	31
	▶ Отображение	87
Съемка с обдуманной композицией	Auto  (Просм.Зап.)	84
	▶ mode2  режим Макро)	88
Автопортреты	▶ Автоспуск	61
	▶ Сюжетный режим (SCN)	42
Репортажная съемка	▶ Репортажная съемка	61
Увеличение срока службы аккумулятора	▶ Автооткл.	88
Увеличение количества снимков, которые могут быть сделаны	▶ Режим записи	63
Дистанционное фотографирование с помощью смартфона (функция беспроводной связи)	Дистанционное	
	▶ фотографирование с помощью смартфона	106

Воспроизведение/ретуширование

Просмотр изображений на экране телевизора	HDMI/Видеовыход	87
	▶ Просмотр на экране телевизора	96
Просмотр слайд-шоу с фоновой музыкой	▶ Слайд-шоу	55
Осветление теней	▶ Осв. Теней (Редакт. JPEG)	82
Коррекция эффекта «красных глаз»	▶ Убр. Кр.Глаз (Редакт. JPEG)	82
Простая печать	▶ Прямая печать	111
Коммерческая печать	▶ Создание задания печати	113
Быстрое размещение изображений для общего доступа	▶ ПРИЛОЖЕНИЕ OLYMPUS PENPAL	101
	▶ Передача изображений на смартфон	105
Добавление в кадр информации о месте съемки (функция беспроводной связи)	▶ Передача информации на смартфон	105
	▶ Добавление в кадр информации о месте съемки	106

Конфигурация фотоаппарата

Синхронизация даты и времени	▶ Установка даты и времени	16
Восстановление настроек по умолчанию	▶ Сброс	73
Сохранение настроек	▶ Инд.Сброс	73
Изменение языка отображения меню	▶ 	84
Отключение звука автофокуса	▶  (звуковой сигнал)	88

Распаковка содержимого коробки

Вместе с фотоаппаратом поставляются следующие компоненты.

Если что-либо отсутствует или повреждено, обратитесь к дилеру, у которого был приобретен фотоаппарат.



Фотоаппарат



Крышка корпуса



Ремешок

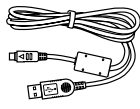

Кабель USB
CB-USB6

- Корпус вспышки
- Компакт-диск с компьютерным программным обеспечением
- Руководство по эксплуатации
- Гарантийный талон



Вспышка
FL-LM1



Литиево-ионный
аккумулятор
BLS-50

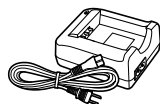

Зарядное
устройство для
литиево-ионного
аккумулятора BCS-5

Прикрепление ремешка

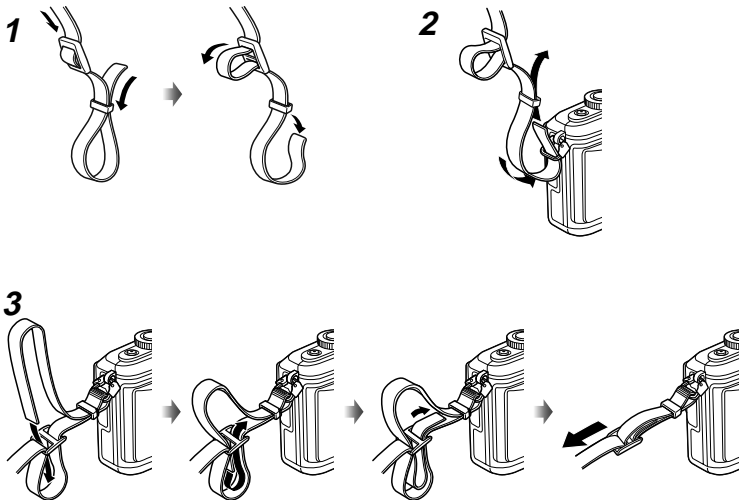

- Прикрепите ремешок к другой стороне аналогичным способом.
- Наконец, прочно потяните за ремешок, чтобы надежно закрепить его.

Названия деталей

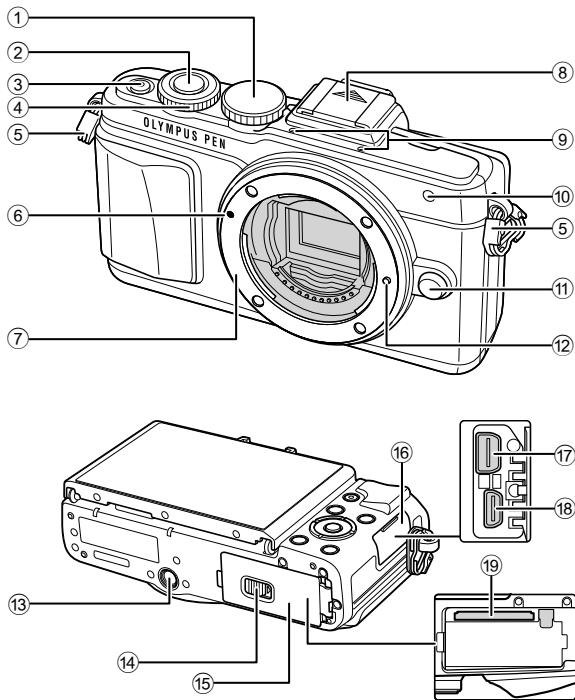

- | | |
|----------------------------------------------------------------|----------------------------------------------------------------|
| ① Диск выбора режимов..... стр. 17 | ⑪ Кнопка разблокировки объектива |
| ② Кнопка спуска затвора..... стр. 18 | ⑫ Фиксатор объектива |
| ③ Кнопка ON/OFF (включения/выключения)..... стр. 15 | ⑬ Гнездо для штатива |
| ④ Диск управления*..... стр. 26 | ⑭ Защелка аккумуляторного отсека/отсека для карты..... стр. 12 |
| ⑤ Петелька для ремешка..... стр. 9 | ⑮ Крышка аккумуляторного отсека/отсека для карты..... стр. 12 |
| ⑥ Метка крепления объектива..... стр. 14 | ⑯ Крыша разъема |
| ⑦ Байонет (перед креплением объектива снимите крышку корпуса). | ⑰ Универсальный разъем |
| ⑧ Крышка контактной подошвы | ⑱ Разъем HDMI (тип D)..... стр. 96 |
| ⑨ Стереомикрофон..... стр. 54, 70, 83 | ⑲ Разъем для карты..... стр. 13 |
| ⑩ Индикатор автоспуска/подсветка АФ.....стр. 61/стр. 85 | |

* В данном руководстве значок  указывает на операции, выполняемые с помощью диска управления.

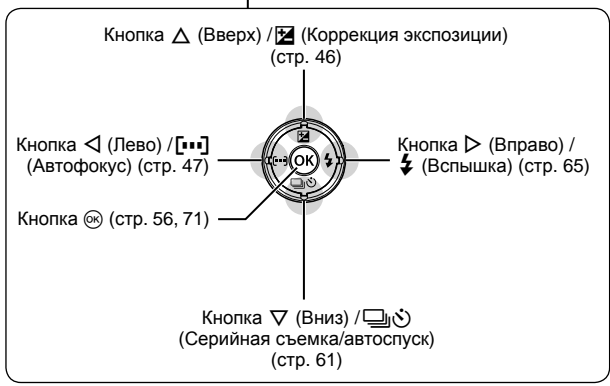
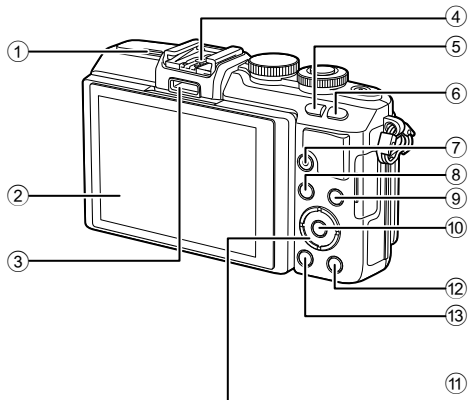

- ① Динамик
- ② Монитор стр. 15, 22, 29, 31, 50
- ③ Аксессуарный порт стр. 101, 140
- ④ Разъем «горячий башмак» стр. 124
- ⑤ Кнопка Fn стр. 24
- ⑥ Кнопка Q стр. 37, 49
- ⑦ \odot (Видеозапись) / \square Кнопка стр. 20, 28, 37
- ⑧ Кнопка **MENU** стр. 71
- ⑨ Кнопка **INFO** (Информационный дисплей) стр. 31
- ⑩ Кнопка \odot стр. 56, 71
- ⑪ Кнопка со стрелками* стр. 26
- ⑫ Кнопка ▶ (Воспроизведение) стр. 26, 52
- ⑬ Кнопка ⌫ (удаление) стр. 28

* В этом руководстве значками Δ ∇ \triangleleft \triangleright обозначаются операции, выполняемые с использованием кнопки со стрелками.

Зарядка и вставка аккумулятора

1 Зарядка аккумулятора.

Индикатор зарядки

Идет зарядка	Светится оранжевым
Зарядка завершена	Откл.
Ошибка зарядки	Мигает оранжевым

(Время зарядки: приблизительно до 3 часов 30 минут)

Осторожно

- После окончания зарядки отключите зарядное устройство от электросети.

2 Открытие крышки аккумулятора отсека/ отсека для карты.

3 Вставка аккумулятора.

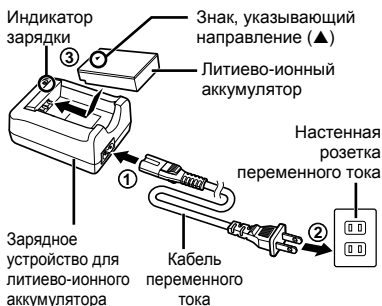

Извлечение аккумулятора

Перед открытием или закрытием крышки аккумулятора отсека/ отсека для карты отключите фотоаппарат. Чтобы извлечь аккумулятор, сначала нажмите на кнопку защелки аккумулятора в направлении стрелки, потом извлеките аккумулятор.

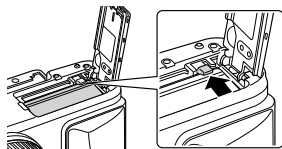

Осторожно

- Если вы не можете извлечь батарею, обратитесь к официальному дистрибьютору или в сервисный центр. Не применяйте силу.

Примечания

- Рекомендуется держать под рукой запасной аккумулятор при длительной съемке, на случай разрядки основного.
- Прочтите дополнительно «Аккумулятор, зарядное устройство и карта» (стр. 115).

Вставка карты

1 Вставка карты памяти.

- Откройте крышку аккумуляторного отсека/отсека для карты.
- Сдвиньте карту до фиксации.
 «Используемые карты» (стр. 116)

Карты Eye-Fi

Прочтите «Используемые карты» (стр. 116) перед началом работы.

Осторожно

- Выключите фотоаппарат перед установкой или извлечением аккумулятора или карты.

2 Закрытие крышки аккумуляторного отсека/отсека для карты.

- Закройте крышку и зафиксируйте защелку аккумуляторного отсека/отсека для карты в направлении, показанном стрелкой.

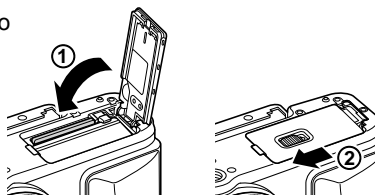
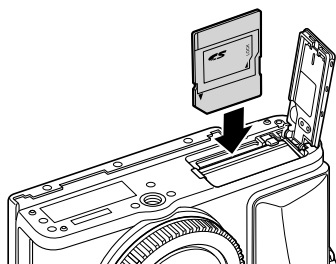

Осторожно

- Перед использованием фотоаппарата убедитесь, что крышка отсека аккумулятора/карты закрыта.

Как вынуть карту

Слегка нажмите на вставленную карту, и она будет извлечена. Выньте карту.

Осторожно

- Не извлекайте аккумулятор или карту, пока горит индикатор записи на карту (стр. 30).

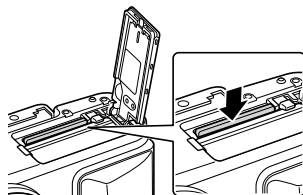

Крепление объектива к фотоаппарату

1 Прикрепите объектив к фотоаппарату.

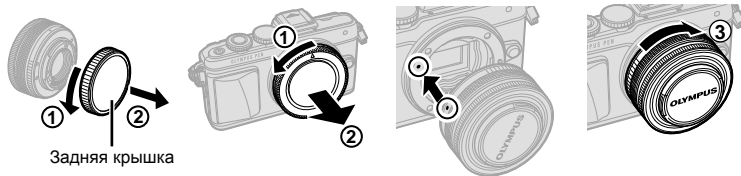

Задняя крышка

- Снимите заднюю крышку объектива и крышку корпуса фотоаппарата.
- Совместите метку крепления объектива (красная) на фотоаппарате с меткой совмещения (красная) на объективе, а затем вставьте объектив в корпус фотоаппарата.
- Поверните объектив по часовой стрелке до щелчка (направление указано стрелкой ③).

Осторожно

- При установке и снятии объектива обязательно выключайте фотоаппарат.
- Не нажимайте на кнопку разблокировки объектива.
- Не следует прикасаться к внутренним частям фотоаппарата.

2 Снимите крышку объектива.



Использование объектива с переключателем UNLOCK

Выдвигаемые объективы с переключателем UNLOCK нельзя использовать в сложенном состоянии. Поверните кольцо трансфокатора в направлении стрелки (①), чтобы выдвинуть объектив (②).

Для хранения поверните кольцо трансфокатора в направлении стрелки (④), передвигая переключатель UNLOCK (③).

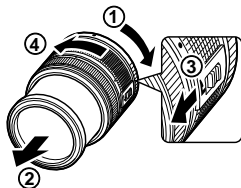

Снятие объектива с фотоаппарата

При снятии объектива обязательно выключайте фотоаппарат.

Удерживая нажатой кнопку разблокировки объектива, поверните объектив в направлении, показанном стрелкой.

Кнопка разблокировки объектива

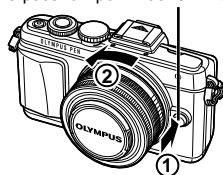

Сменные объективы

Прочтите «Сменные объективы» (стр. 118).

Включение питания

- 1 Нажмите кнопку **ON/OFF** для включения фотоаппарата.
 - После включения фотоаппарата включится его монитор.
 - Для выключения фотоаппарата нажмите кнопку **ON/OFF** еще раз.



Использование монитора

- 1 Опустите монитор вниз.
- 2 Настройте угол монитора согласно оси перемещения.

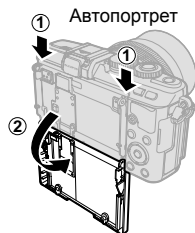
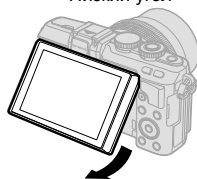

Для получения информации о съемке автопортрета прочтите «Автопортреты» (стр. 19).

Режим сна фотоаппарата

Если на протяжении минуты не выполняется никаких действий, фотоаппарат переходит в режим сна (ожидания), при котором выключается экран и отменяются все действия. Фотоаппарат активируется при прикосновении к любой кнопке (кнопке спуска затвора, кнопке  и т. д.). Если фотоаппарат оставлен в спящем режиме на 5 минут, он автоматически выключится. Прежде чем воспользоваться фотокамерой, включите ее снова.

Установка даты и времени

Дата и время записываются на карте вместе со снимками. Дата и время добавляются также к номеру файла. Перед использованием фотоаппарата установите правильную дату и время. Если дата и время не установлены, некоторые функции могут быть недоступны.

1

Подготовка фотоаппарата и порядок работы

1 Откройте меню.

- Нажмите кнопку **MENU** для отображения меню.

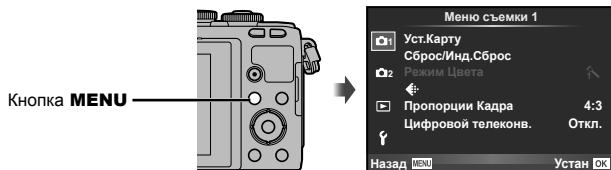

2 Выберите [f] на закладке [f] (настройка).

- С помощью Δ ∇ на кнопке со стрелками выберите [f] и нажмите \triangleright .
- Выберите [f] и нажмите \triangleright .

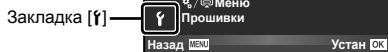

3 Установите дату и время.

- Используйте \triangleleft \triangleright для выбора параметров.
- Используйте Δ ∇ для изменения выбранного параметра.
- Используйте Δ ∇ для выбора формата даты.

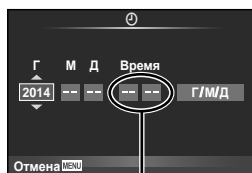

Время отображается в 24-часовом формате.

4 Сохраните настройки и вернитесь в главное меню.

- Нажмите **OK**, чтобы установить часы фотоаппарата и вернуться в главное меню.
- Нажмите кнопку **MENU**, чтобы выйти из меню.

Осторожно

- Если фотоаппарат некоторое время находился с удаленной батареей, значения даты и времени могут вернуться на заводские.

Примечания

- Для правильной синхронизации времени нажмите **OK** во время сигнала точного времени, соответствующего 0 секунде во время установки [min].

Выбор режима съемки

Диск выбора режимов предназначен для выбора режима съемки.

Указатель Значок режима

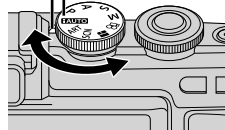

AUTO	Полностью автоматический режим, в котором фотоаппарат выбирает оптимальные параметры для текущего сюжета. Фотоаппарат самостоятельно выполняет все настройки, что удобно для начинающих пользователей.
P	Оптимальная диафрагма и выдержка устанавливаются автоматически.
A	Вы можете контролировать диафрагму. Позволяет сделать фон более четким или более размытым.
S	Вы можете контролировать выдержку. Позволяет показать движение движущихся объектов или остановить движение без размытия.
M	Вы можете контролировать диафрагму и выдержку. Позволяет вести съемку фейерверков и других темных сцен с большими выдержками.
B	Проводите видеосъемку, используя эффекты изменения выдержки и диафрагмы, а также специальные видеоэффекты.
i	Съемка с использованием функции PHOTO STORY. Позволяет вести съемку с выбранным типом эффекта PHOTO STORY.
SCN	Выберите сюжет в соответствии с объектом съемки.
ART	Выберите художественный фильтр.

Сначала попробуйте выполнить съемку в полностью автоматическом режиме.

1 Установите диск выбора режимов на **AUTO**.

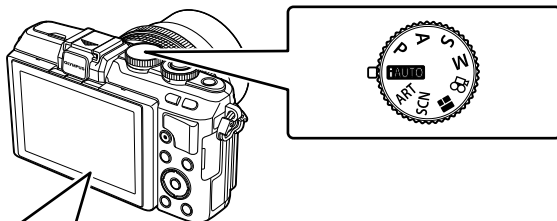

Съемка фотографий

1 Настройте фотоаппарат и выберите композицию.

- Будьте осторожны, чтобы пальцы или ремешок фотоаппарата не заграживали объектив или лампу подсветки автофокусировки.



Ландшафт

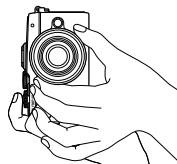

Портрет

2 Настройте фокус.

- Разместите объект посередине экрана и слегка нажмите на кнопку спуска (половину хода кнопки спуска). Отобразится метка подтверждения автофокуса (●), и вокруг области фокусировки появится зеленая рамка (метка автофокуса).

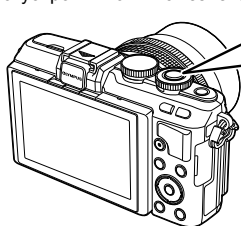

Нажмите кнопку спуска затвора до половины.

Метка подтверждения автофокуса



Метка автофокуса

- Отображаются автоматически установленные фотоаппаратом значения чувствительности ISO, выдержки и диафрагмы.
- Если значок подтверждения АФ мигает, объект находится не в фокусе. (стр. 130)

3 Отпустите затвор.

- Нажмите на кнопку спуска полностью (на весь ход).
- Затвор открывается и делается снимок.
- Отснятое изображение появится на экране.

Нажатие кнопки спуска затвора наполовину и до конца

Кнопка спуска затвора имеет два положения. Легкое нажатие кнопки до первого положения с удержанием называется «нажать кнопку спуска затвора наполовину»; нажатие кнопки дальше, до второго положения, называется «нажать кнопку спуска затвора до конца».



Примечания

- Вы также можете фотографировать, используя сенсорный экран.  «Использование сенсорного экрана» (стр. 22)

Видеосъемка

Вы можете снять видео в любом положении диска выбора режимов кроме **PHOTO STORY**. Вначале попробуйте снять в полностью автоматическом режиме.

1 Установите диск выбора режимов на **AUTO**.

2 Нажмите кнопку **○**, чтобы начать запись.

- Положение области фокусировки можно изменить путем касания экрана во время записи (стр. 22).

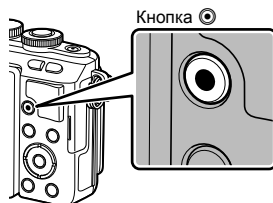

3 Чтобы закончить запись, снова нажмите кнопку **○**.



Отображается
во время записи

Время записи

Осторожно

- При использовании фотоаппарата с КМОП-матрицей движущиеся объекты могут искажаться из-за явления «роллинг шаттер». Это физическое явление, которое проявляется в искажении изображения при съемке быстро движущегося объекта или при дрожании фотоаппарата. Оно становится особенно заметным при съемке с большим фокусным расстоянием.
- В случае длительной эксплуатации фотоаппарата возможно повышение температуры устройства приема изображения и появление «шума» и цветного «тумана» на изображениях. Выключите фотоаппарат на короткое время. При высокой чувствительности ISO на записанных изображениях возможно появление «шума» и цветного «тумана». В случае дальнейшего увеличения температуры фотоаппарат автоматически выключится.
- В случае использовании объектива системы Four Thirds при записи видео автофокусировка не будет работать.
- В следующих случаях нельзя использовать кнопку **○** для видеосъемки:
Мультиэкспозиция (фотосъемка также прекращается)/кнопка спуска затвора нажата наполовину/при фотосъемке в режиме выдержки от руки, длительной выдержки или комбинированной съемки/репортажная съемка/съемка панорамы/режим **SCN** (e-Portrait, съемка с рук, 3D)/цейтраферная съемка

■ Фотосъемка во время записи видео (Режим «Видео + Фото»)

- Нажмите кнопку спуска затвора во время съемки видео, чтобы записать один из кадров видео в качестве фотографии (режим mode1). Файлы видео и фотографий будут записаны на карту памяти отдельно. Для записи фотографий будет использоваться режим $\square N$ (16:9).
- Кроме того, имеется возможность записи фотографии с более высоким разрешением (режим mode2). В режиме mode2 видео, отснятое до съемки фотографии и после съемки фотографии, записываются в отдельные файлы.  [Режим «Видео+Фото»] (стр. 92)

Осторожно

- В режиме mode2 при определенных режимах съемки в качестве фотографии во время записи видео можно отснять только один кадр. Ограничения также могут накладываться на другие функции съемки.
- При съемке видео могут использоваться способы автофокусировки и замера, отличные от режима фотосъемки.
- Если видео записывается в режиме Motion JPEG ($\square NO$ или $\square SD$), фотоаппарат будет использовать режим mode2.

Использование сенсорного экрана

Вы можете использовать сенсорный экран во время воспроизведения или кадрирования фотографий.

Осторожно

- Ситуации, когда управление с использованием сенсорного экрана недоступно, перечислены ниже.
Панорама/3D/e-Portrait/мультиэкспозиция/при фотосъемке в режиме выдержки от руки, длительной выдержки или живой комбинированной съемка/диалог баланса белого в одно касание/задействованы кнопки или диски
- Не прикасайтесь к дисплею ногтями или другими острыми предметами.
- Выполнению операций с сенсорным экраном могут помешать перчатки или покрытия экрана.
- Также доступно на экранах меню **ART**, **SCN** и **ii**. Прикоснитесь к значку, чтобы его выбрать.

Выбор метода фокусировки

Вы можете управлять фокусировкой и съемкой с сенсорного экрана.

Нажимайте  для циклического перемещения по установкам сенсорного экрана.



Нажмите на объект, чтобы автоматически выполнить фокусировку и спуск затвора. Эта функция недоступна в режиме .



Сенсорное управление отключено.



Прикоснитесь к экрану, чтобы отобразить метку АФ и сфокусироваться на объекте в выбранной зоне. Вы можете использовать сенсорный экран для выбора положения и размера рамки фокусировки. Фотографии можно снимать, нажимая кнопку спуска затвора.

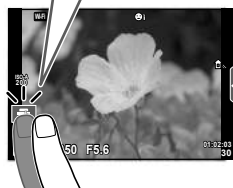

■ Предварительный просмотр объекта съемки ()

1 Нажмите на объект на дисплее.

- Будет отображаться метка АФ.
- Для выбора размера рамки воспользуйтесь ползунком.
- Прикоснитесь к , чтобы отключить отображение метки автофокуса.



2 Для выбора размера метки автофокуса воспользуйтесь ползунком, а затем прикоснитесь к , чтобы увеличить область в рамке.

- Для прокрутки отображаемой области увеличенного изображения перемещайте ее пальцем.
- Прикоснитесь к , чтобы отменить отображение увеличенного изображения.

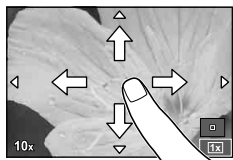

Использование функции беспроводной связи

Фотоаппарат можно подключить к смартфону и управлять фотоаппаратом по Wi-Fi. Для этого на смартфоне необходимо наличие специального приложения.

☞ «Подключение фотоаппарата к смартфону» (стр. 104)

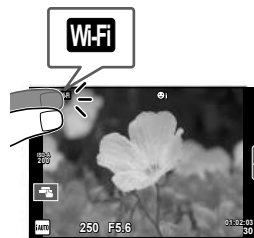

Настройка функций съемки

Использование динамических линеек

Динамические линейки доступны в режиме iAUTO (fAUTO). Хотя режим iAUTO полностью автоматический, динамические линейки позволяют легко применять различные профессиональные фотографические приемы.

- 1 Установите диск выбора режимов на **fAUTO**.
- 2 Коснитесь закладки или нажмите кнопку **Fn** для перехода к фотогиду.
 - Коснитесь элемент линейки и нажмите **OK** после выбора для вывода ползункового переключателя.

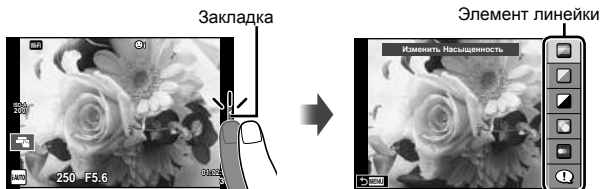

- 3 Перемещайте ползунки с помощью пальца.

- Прикоснитесь к **OK**, чтобы ввести параметр.
- Чтобы выйти из режима динамической линейки настроек, прикоснитесь к **MENU** на экране.
- Если выбраны [Советы По Съемке], выберите тему и нажмите **OK** для вывода описания.
- Эффект применения выбранного уровня виден на экране. Если выбран параметр [Размыть Фон] или [Динамичный Сюжет], изображение на экране вернется в обычный режим, но выбранный эффект будет виден на конечной фотографии.



- 4 Для настройки различных тем фотогидов повторите шаги 2 и 3.

- Напротив названий настроенных фотогидов отображается стрелка.



- 5 Выполните съемку.

- Убрать динамическую линейку с экрана можно, нажав кнопку **MENU**.

Осторожно

- [Размыть Фон] и [Динамичный Сюжет] невозможно использовать одновременно.
- Если для качества изображения в данный момент выбрано значение [RAW], для качества изображения будет автоматически установлено значение [L+N+RAW].
- Параметры, выбранные на динамической линейке, не применяются к копии в формате RAW.
- При настройке определенных значений с помощью динамической линейки возможно появление зернистости на снимках.
- Изменение настроек с помощью динамической линейки может быть незаметно на экране.
- При использовании режима [Размытое Движение] частота кадров падает.
- Нельзя использовать вспышку вместе с динамической линейкой.
- В случае выбора на динамической линейке настроек, превышающих возможности экспонометра фотоаппарата, снимки могут получиться пере- или недозэкспонированными.

3 Просмотр фотографий и видео

Просмотр фотографий и видео

1 Нажмите кнопку .

- На экране появится последний снимок или видеоролик.
- Выберите необходимую фотографию или видео с помощью диска управления () или кнопки со стрелками.

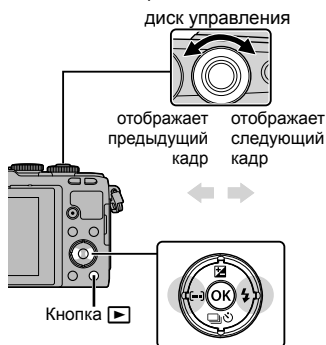



Фотография



Видео

Индекс/календарное отображение

- Для просмотра различных кадров нажмите  во время покадрового просмотра. Для просмотра календаря нажмите несколько раз кнопку .
- Нажмите кнопку  для просмотра выбранного снимка в режиме полного экрана.



Просмотр фотографий

Просмотр с увеличением

В режиме покадрового просмотра нажмите **Q** для увеличения; нажмите **⏪** для возврата в покадровый просмотр.

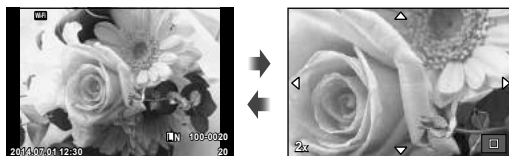

Просмотр видео

Выберите видео и нажмите кнопку **OK** для отображения меню воспроизведения. Выберите [Воспр. Видео] и нажмите кнопку **OK**, чтобы начать воспроизведение. Нажмите еще раз для временной остановки просмотра видео. Нажмите кнопку **MENU** для остановки просмотра.

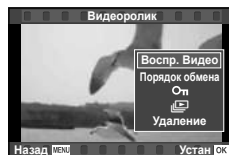

Громкость

В режиме покадрового воспроизведения и воспроизведения видео громкость звука можно регулировать с помощью кнопок **Δ** и **∇**.



Защита снимков

Защищайте снимки от случайного удаления. Выведите на экран снимок, который нужно защитить, и нажмите кнопку **OK** для отображения меню просмотра. Выберите [**Отп**] и нажмите **OK**, затем нажмите **Δ** или **∇** для защиты изображения. Защищенные снимки помечаются значком **Отп** (защита). Нажмите **Δ** или **∇** чтобы снять защиту.

Также вы можете защитить несколько выбранных изображений.

☞ «Выбор изображений ([Выбранный порядок], [**Отп**], [Удалить Выделенное])» (стр. 28)



Значок **Отп** (защита)



Осторожно





- При форматировании карты все снимки, в том числе и защищенные, удаляются.

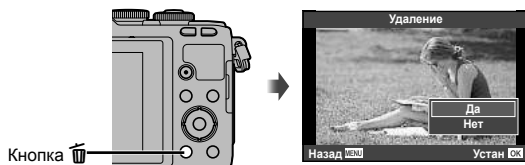

Удаление снимков

Выведите на экран изображение, которое нужно удалить, и нажмите кнопку . Выберите пункт [Да] и нажмите кнопку . За счет изменения настроек кнопок можно удалять изображения без шага подтверждения.  [Быстр. Удал] (стр. 91)





Назначение команды загрузки для изображений ([Порядок обмена])

Вы можете выбрать изображения, которые вы хотите передать на смартфон. Во время просмотра изображений, отобранных для передачи, нажмите  для отображения меню просмотра. После выбора [Порядок обмена] и нажатия  нажмите  или  для назначения команды загрузки для изображения и отображения .





Для отмены команды загрузки нажмите  или . Вы можете выбрать изображения, которые вы хотите загрузить, одновременно назначая команду загрузки.

 Выбор изображений ([Выбранный порядок], [Оп], [Удалить Выделенное])

Осторожно

- Можно установить порядок общего доступа для 200 изображений.
- Порядок общего доступа не может включать изображения RAW или видеозаписей Motion JPEG ( или .

Выбор изображений ([Выбранный порядок], [Оп], [Удалить Выделенное])

Вы можете выбрать изображения для ([Выбранный порядок], [Оп] или [Удалить Выделенное]). Нажмите кнопку , чтобы выбрать изображение (стр. 29). На изображении появится значок . Чтобы отменить выбор, повторно нажмите кнопку . Нажмите , чтобы открыть меню, а затем выберите [Выбранный порядок], [Оп] или [Удалить Выделенное].



Использование сенсорного экрана

Для работы с изображениями можно использовать сенсорный экран.



■ Полнокадровый просмотр

Просмотр дополнительных изображений

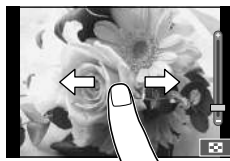
- Проведите пальцем влево, чтобы просмотреть последующие кадры, или вправо, чтобы просмотреть предыдущие.





Масштабирование при просмотре

- Слегка нажмите на экран для вывода ползунка и кнопки .
- Двигайте ползунок вверх или вниз для увеличения или уменьшения.
- Для прокрутки отображаемой области увеличенного изображения перемещайте ее пальцем.
- Нажмите , чтобы перейти к индексному просмотру.
Нажмите  еще раз, чтобы перейти к календарному просмотру.



■ Индексный/календарный просмотр

Страница вперед/страница назад

- Двигайте палец вверх, чтобы перейти на следующую страницу, или вниз, чтобы вернуться на предыдущую.
- Используйте  или  для выбора количества отображаемых изображений.
- Нажмите  несколько раз, чтобы вернуться к полнокадровому просмотру.

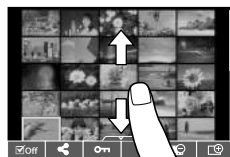





Просмотр изображений

- Нажмите на изображение, чтобы просмотреть его в полнокадровом режиме.

Выбор и защита снимков

В режиме покадрового воспроизведения слегка прикоснитесь к экрану, чтобы открыть сенсорное меню. Требуемую операцию можно выполнить путем касания значков в сенсорном меню.

	Выберите изображение. Можно выбрать несколько изображений и удалить их одновременно.
	Можно указать изображения, необходимые для передачи на смартфон.  «Назначение команды загрузки для изображений ([Порядок обмена])» (стр. 28)
	Устанавливает защиту изображения.

Осторожно

- Не прикасайтесь к дисплею ногтями или другими острыми предметами.
- Выполнению операций с тачскрином могут помешать перчатки или покрытие экрана.

4 Основные операции



Отображение информации во время съемки

Вид монитора во время съемки



- ① Индикатор записи на карту стр. 13
- ② Беспроводная связь стр. 23, 107
- ③ Вспышка Super FP стр. 124
- ④ Режим RC стр. 124
- ⑤ Автоматическая съемка в диапазоне настроек/HDR стр. 76/стр. 78
- ⑥ Мультиэкспозиция стр. 79
- ⑦ Высокая частота кадров стр. 87
- ⑧ Цифровой телеконвертер стр. 81
- ⑨ Съемка с интервалом стр. 80
- ⑩ Приоритет лиц/приоритет глаз стр. 48
- ⑪ Звук при видеосъемке стр. 70
- ⑫ Направление зуммирования/ фокусное расстояние/ предупреждение о повышении внутренней температуры $^{\circ}\text{C}/^{\circ}\text{F}$ стр. 121/стр. 133
- ⑬ Вспышка стр. 65
 (мигает, идет зарядка, горит постоянно: зарядка закончена)
- ⑭ Метка подтверждения автофокуса стр. 18
- ⑮ Стабилизатор изображения стр. 57
- ⑯ Художественный фильтр стр. 44
 Сюжетный режим стр. 42
 Режим обработки снимков стр. 60
- ⑰ Баланс белого стр. 58
- ⑱ Серийная съемка/автоспуск/ анти-шок стр. 61, 89
- ⑲ Соотношение сторон стр. 62
- ⑳ Режим записи (фотографии) стр. 63
- ㉑ Режим записи (видео) стр. 64
- ㉒ Доступное время записи
- ㉓ Количество сохраняемых фотоснимков стр. 117
- ㉔ Управление светом и тенью стр. 46
- ㉕ Вверху: Контроль интенсивности вспышки стр. 68
 Внизу: Индикатор коррекции экспозиции стр. 46
- ㉖ Значение коррекции экспозиции стр. 46
- ㉗ Значение диафрагмы стр. 32–35
- ㉘ Выдержка стр. 32–35
- ㉙ Гистограмма стр. 31
- ㉚ Предварительный просмотр стр. 94
- ㉛ Фиксация автоматической экспозиции стр. 93
- ㉜ Режим съемки стр. 17, 32–44
- ㉝ Мои Настр. стр. 73
- ㉞ Съемка с использованием тачскрина стр. 22

- 35 Контроль мощности вспышки... стр. 68
- 36 Чувствительность ISO стр. 70
- 37 Режим АФ..... стр. 69
- 38 Режим замера стр. 68
- 39 Режим вспышки стр. 65

- 40 Индикатор заряда аккумулятора
 Горит (зеленый): Готов к работе.
 (Отображается приблизительно десять секунд после включения фотоаппарата.)
 Горит (зеленый): Низкий заряд аккумулятора.
 Мигает (красный): Нуждается в зарядке.
- 41 Вызов фотогида стр. 24

Переключение отображаемой информации

Информацию, отображаемую на экране во время съемки, можно переключить с помощью кнопки **INFO**.



Отображение гистограммы

Гистограмма демонстрирует распределение яркости на снимке. По горизонтальной оси отображается яркость, а по вертикальной – количество пикселей соответствующей яркости в составе изображения. Области с превышением предельной яркости при съемке отображаются красным цветом, области с яркостью ниже минимально допустимой синим, а область, яркость которой определялась точечным замером, отображается зеленым.

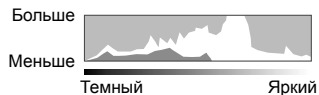

Отображение индикатора уровня

Индикатор уровня используется для проверки ориентации фотоаппарата. Наклон отображается на вертикальной полоске, а положение относительно горизонта – на горизонтальной полоске. Используйте показания индикатора уровня в качестве ориентира.

Использование режимов съемки

Фотосъемка по методу «навел и снял» (программный режим P)

В режиме съемки **P** фотоаппарат автоматически устанавливает оптимальную диафрагму и выдержку в соответствии с яркостью объекта. Установите диск выбора режимов на **P**.



- Отображаются выбранные фотокамерой выдержка и диафрагма.
- Если фотоаппарату не удается достичь оптимальной экспозиции, то значения выдержки и диафрагмы мигают.

Пример отображения предупреждений (мигание)	Состояние	Действие
	Слишком темный объект.	• Воспользуйтесь вспышкой.
	Слишком яркий объект.	• Диапазон замера фотоаппарата превышен. Необходим имеющийся в продаже ND-фильтр (для регулировки количества света).

- Значение диафрагмы в момент мигания индикатора зависит от типа объектива и его фокусного расстояния.
- При использовании фиксированной настройки [ISO] измените настройку. [ISO] (стр. 70)

Программная коррекция (Ps)

В режимах **P** и **ART** можно выбрать различные сочетания диафрагмы и выдержки без изменения экспозиции. Измените сочетание, нажав кнопку (Δ), а затем повернув диск управления (\odot) или нажав кнопку $\Delta \nabla$. Во время программного смещения рядом с режимом фотографирования появляется буква **s**. Для отмены программного смещения нажимайте кнопку $\Delta \nabla$, пока не исчезнет буква **s**.



Программная коррекция

Осторожно

- Программная коррекция невозможна при использовании вспышки.

Выбор диафрагмы (режим с приоритетом диафрагмы A)

В режиме съемки **A** можно выбрать диафрагму, и фотоаппарат автоматически установит соответствующую выдержку. Установите диск выбора режимов на **A**.

- Вы можете настроить диафрагму вращением диска управления (☉).
- После нажатия кнопки  (Δ) вы можете также использовать Δ ∇ для выбора диафрагмы.
- При большой диафрагме (малые значения F) глубина резкости (область в фокусе перед точкой фокусировки или за ней) уменьшается, что приводит к смягчению деталей на заднем плане. С уменьшением диафрагмы (большие значения F) глубина резкости возрастает.



Значение диафрагмы

Установка значения диафрагмы

Уменьшение значения диафрагмы ←

→ Увеличение значения диафрагмы

F2.8 ← F4.0 ← **F5.6** → F8.0 → F11

- Если фотоаппарату не удастся достичь оптимальной экспозиции, то значение выдержки мигает.

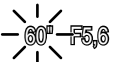
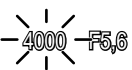
Пример отображения предупреждений (мигание)	Состояние	Действие
	Объект недоэкспонирован.	<ul style="list-style-type: none"> • Уменьшите значение диафрагмы.
	Объект переэкспонирован.	<ul style="list-style-type: none"> • Увеличьте значение диафрагмы. • Если экран предупреждения не появляется, диапазон замера фотоаппарата превышен. Необходим имеющийся в продаже ND-фильтр (для регулировки количества света).

- Значение диафрагмы в момент мигания индикатора зависит от типа объектива и его фокусного расстояния.
- При использовании фиксированной настройки [ISO] измените настройку.  [ISO] (стр. 70)

Выбор выдержки (режим с приоритетом выдержки S)

В режиме съемки **S** можно выбрать выдержку, и фотоаппарат автоматически установит соответствующую диафрагму. Установите диск выбора режимов на **S**.

- Вращая диск управления (☉), установите выдержку.
- После нажатия кнопки \square (Δ) вы также можете использовать Δ ∇ для выбора выдержки.
- За счет уменьшения выдержки можно снять быстродвижущийся объект без размытости изображения. Увеличение выдержки приводит к размытости быстродвижущегося сюжета. Эта размытость создает ощущение динамичного движения.



Выдержка

Установка выдержки

Увеличение выдержки ← → Уменьшение выдержки
 60" ← 15 ← 30 ← **60** → 125 → 250 → 4000

- Если фотоаппарату не удастся достичь оптимальной экспозиции, то значение диафрагмы мигает.

Пример отображения предупреждений (мигание)	Состояние	Действие
2000 — F2,8	Объект недозэкспонирован.	• Установите более низкую скорость затвора.
125 — F22	Объект перезэкспонирован.	• Установите более короткую выдержку. • Если экран предупреждения не появляется, диапазон замера фотоаппарата превышен. Необходим имеющийся в продаже ND-фильтр (для регулировки количества света).

- Значение диафрагмы в момент мигания индикатора зависит от типа объектива и его фокусного расстояния.
- При использовании фиксированной настройки [ISO] измените настройку. \square [ISO] (стр. 70)

Выбор диафрагмы и выдержки (ручной режим M)

В режиме съемки **M** можно выбрать диафрагму и выдержку. Эти параметры можно настроить даже в режиме ручной выдержки, длительной выдержки или живой комбинированной съемки, когда затвор остается открытым, пока нажата кнопка спуска затвора. Переведите диск выбора режимов в положение **M** и, вращая диск управления (⊙), установите выдержку, нажмите кнопку  (Δ) и, вращая диск управления (⊙), установите диафрагму.

- Значение диафрагмы и выдержку можно скорректировать, используя разницу с оптимальной экспозицией (измеренной фотоаппаратом) в качестве ориентира.
- При отрицательной разнице с оптимальной экспозицией (недозаэкспонирование), уменьшите значение диафрагмы или увеличьте выдержку.
- При положительной разнице с оптимальной экспозицией (перезаэкспонирование), увеличьте значение диафрагмы или уменьшите выдержку.
- Значение выдержки можно установить в диапазоне от 1/4000 до 60 секунд или выбрать режим [BULB], [LIVE TIME] или [LIVECOMP].



Разница с оптимальной экспозицией

Осторожно

- Даже при установке [Подавл.Шума] на изображении на мониторе и на снятых изображениях при определенных внешних условиях (температура и т. д.) и настройках фотоаппарата могут быть заметны шум и/или яркие пятна.

Шум на изображениях

При съемке с большой выдержкой на экране могут появляться искажения. Данное явление происходит при повышении температуры в устройстве приема изображения или в его внутренней цепи управления, что приводит к появлению тока в тех участках устройства приема изображения, на которые обычно не воздействует свет. Это также имеет место при съемке с высокой настройкой чувствительности по ISO в атмосфере, подвергаемой действию высоких температур. Для уменьшения искажений фотоаппарат задействует функцию уменьшения шума.  [Подавл.Шума] (стр. 88)

Выбор длительной экспозиции (открытый затвор/фотосъемка в режиме длительной выдержки)

Используйте сюжетные программы ночного пейзажа и фейерверков. В режиме **M** установите выдержку на [BULB] или [LIVE TIME].

Ручная выдержка (BULB): Затвор остается открытым, пока нажата кнопка спуска затвора. Концом экспозиции является момент отпускания кнопки спуска затвора.

Ручная выдержка (TIME): Началом экспозиции является момент полного нажатия кнопки спуска затвора. Для окончания экспозиции необходимо снова полностью нажать кнопку спуска затвора.

- При фотосъемке в режиме ручной выдержки, длительной выдержки или живой комбинированной съемки яркость экрана изменяется автоматически.  «Монитор BULB/TIME» (стр. 89)
- При использовании [LIVE TIME] величина экспозиции будет отображаться на экране во время съемки. Изображение на экране можно обновлять, нажимая кнопку спуска затвора наполовину.
- Режим [Live BULB] (стр. 89) можно использовать для отображения экспозиции изображения во время съемки с открытым затвором.

Осторожно

- Доступные уровни ISO имеют определенные ограничения.
 - Для уменьшения размытия изображения установите фотоаппарат на штатив и используйте кабель дистанционного управления (стр. 127).
 - Во время съемки имеются определенные ограничения на следующие функции.
 - Серийная съемка/автоспуск/интервальная съемка/автоматическая последовательная съемка в диапазоне настроек автоэкспозиции/стабилизатор изображения/автоматическая последовательная съемка со вспышкой/мультиэкспозиция* и др.
- * При выборе опции, отличной от [Откл.], для [Live BULB] или [Live TIME] (стр. 89)

Относительная яркость объектов (живая комбинированная съемка)

Можно сохранить комбинированное изображение с нескольких кадров, меняя яркость, например, фейерверков и звезд, без изменения яркости фона.

- 1** В [Настройки комб.съемки] (стр. 89) установите время экспозиции, которое будет использоваться в качестве базового.
- 2** В режиме **M** установите выдержку на [LIVECOMP].
 - Если выдержка установлена на [LIVECOMP], нажатием кнопки **MENU** можно открыть [Настройки комб.съемки].
- 3** Нажмите кнопку спуска затвора один раз для подготовки к съемке.
 - Съемка возможна после появления сообщения о готовности аппарата на мониторе.
- 4** Нажмите кнопку спуска затвора.
 - Можно начинать живую комбинированную съемку. Комбинированный снимок отображается после завершения времени каждой экспозиции, позволяя контролировать изменение освещенности.
 - При комбинированной съемке яркость экрана изменяется автоматически.
- 5** Нажмите кнопку спуска затвора, чтобы завершить съемку.
 - Максимальная продолжительность комбинированной съемки составляет 3 часа. Однако доступное время съемки будет зависеть от условий съемки и уровня заряда аккумулятора фотоаппарата.

Осторожно

- Доступные уровни ISO имеют определенные ограничения.
- Для уменьшения размытия изображения установите фотоаппарат на штатив и используйте кабель дистанционного управления (стр. 127).
- Во время съемки имеются определенные ограничения на следующие функции.
 - Серийная съемка/автоспуск/интервальная съемка/автоматическая последовательная съемка в диапазоне настроек автоэкспозиции/стабилизатор изображения/автоматическая последовательная съемка со вспышкой и др.

Использование режима видеосъемки (📹)

Режим видеосъемки (📹) можно использовать для записи видеофрагментов со специальными эффектами.

Можно создавать видеоролики с применением эффектов, доступных в режиме фотографии. Воспользуйтесь панелью управления Live control, чтобы выбрать настройки. 📷 «Добавление эффектов к видео» (стр. 62)

Можно также применить эффект остаточного изображения или увеличить область изображения на экране во время записи видео.

Добавление эффектов к видео [Видео-эффект]

- 1 Поверните диск выбора режимов для выбора 📹.
- 2 Нажмите кнопку ⏺, чтобы начать запись.
 - Чтобы закончить запись, снова нажмите кнопку ⏺.
- 3 Прикоснитесь к значку эффекта, чтобы выбрать желаемый эффект.

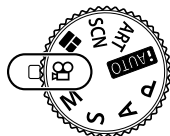

	Затенение	Видео с выбранным эффектом обработки снимков. Эффект затенения применяется к переходу между сценами.
	Старая пленка	Беспорядочное нанесение повреждений и напыления, создающих эффект старого кино.
	Мульти-эхо	Добавление эффекта остаточного изображения. Остаточные изображения будут появляться за движущимися объектами.
	Эхо	Остаточное изображение отображается в течение короткого времени после нажатия кнопки. Через некоторое время остаточное изображение автоматически исчезает.
	Телеконвертер видео	Увеличение области изображения без использования зума объектива. Увеличение выбранной области изображения даже при неподвижном фотоаппарате.

Затенение

Прикоснитесь к значку. Эффект будет постепенно применен после отпускания пальца.

Старая пленка

Прикоснитесь к значку, чтобы использовать эффект. Прикоснитесь к значку еще раз, чтобы отменить эффект.

Мульти-эхо

Прикоснитесь к значку, чтобы применить эффект. Прикоснитесь к значку еще раз, чтобы отменить эффект.

Эхо

При каждом касании значка эффект усиливается.

Телеконвертер видео

- 1 Прикоснитесь к значку, чтобы отобразить рамку увеличения.
 - Чтобы изменить положение рамки увеличения, прикоснитесь к экрану или воспользуйтесь кнопками Δ ∇ \langle \rangle .
 - Нажмите и удерживайте кнопку \odot , чтобы вернуть рамку увеличения в центр экрана.
- 2 Прикоснитесь к или нажмите кнопку Q, чтобы увеличить изображение в рамке увеличения.
 - Прикоснитесь к или нажмите кнопку Q, чтобы вернуться к отображению рамки увеличения.
- 3 Прикоснитесь к или нажмите \odot , чтобы отменить отображение рамки увеличения и выйти из режима Телеконвертер видео.







Осторожно

- Во время записи частота кадров будет незначительно снижена.
- Одновременное применение двух эффектов невозможно.
- Используйте карту памяти SD класса скорости 6 или выше. При использовании медленной карты видеозапись может неожиданно прерваться.
- Если для съемки фотографий во время записи видео был установлен режим mode1 (стр. 21, 92), съемка фотографий при использовании эффектов видео будет недоступна.
- Функции [e-Portrait] и [Диорама] нельзя использовать вместе с функцией «Затенение».
- Могут быть записаны звуки касания и нажатия кнопок.

Использование режима PHOTO STORY

1 Установите диск выбора режимов на .

- Откроется меню PHOTO STORY.

	Стандартный
	Скорость
	Увеличить/уменьшить
	Компоновка
	Забавные рамки
	Порядок операций







2 С помощью кнопок выберите тему PHOTO STORY.

- Вы можете вывести на экран подробное изображение и выбрать вариант или несколько кадров с помощью .
- Можно выбрать различные эффекты, количество кадров и соотношение сторон для каждой темы. Также можно изменить соотношение сторон, схему разделения и эффекты для кадров отдельных изображений.

Переключение между вариантами

После нажатия кнопки  с помощью   выберите вариант.

	Исходное изображение PHOTO STORY
  	Изображение PHOTO STORY с примененными эффектами и измененным соотношением сторон по отношению к исходному изображению PHOTO STORY. Количество изображений и расположение областей изображений можно изменить для каждой темы PHOTO STORY.

- В каждом варианте можно изменить цвет рамки и эффект рамки.
- Каждая тема и вариант представляет собой отдельное изображение PHOTO STORY.

3 После завершения настройки нажмите кнопку .

- Экран переходит в режим отображения изображения PHOTO STORY.
- Отображается вариант с текущим кадром.
- Прикоснитесь к любому кадру без изображения, чтобы установить этот кадр в качестве текущего.
- Нажмите кнопку **MENU**, чтобы изменить тему.

4 Сделайте снимок для первого кадра.

- Отснятое изображение отображается в первом кадре.



- Для завершения съемки перед выбором всех кадров нажмите кнопку **MENU** и выберите способ сохранения изображения.

[Сохран.]: сохраняет изображения на карту SD и завершите съемку.

[Позднее]: сохраняет изображения на карту SD и временно останавливает съемку. Позже сохраненную информацию можно вызвать и продолжить съемку. (стр. 41)

[Удалить]: завершает съемку без сохранения изображений.

5 Сделайте снимок для следующего кадра.

- Выберите объект для следующего кадра и сделайте снимок.
- Нажмите , чтобы удалить изображение в предыдущем кадре и повторите съемку.
- Прикоснитесь к любому кадру, чтобы удалить изображение в этом кадре и повторить съемку.



Прикоснитесь к кадру, а затем прикоснитесь к . Отснятое изображение Следующий кадр

6 После съемки изображений для всех кадров нажмите , чтобы сохранить изображение.







Примечания

- При съемке в режиме PHOTO STORY доступны следующие операции: Коррекция экспозиции/программная коррекция/съемка со вспышкой (за исключением при использовании темы [Скорость])/настройки панели управления Live control

Осторожно

- Если фотоаппарат выключается во время съемки, данные для изображений, полученные до момента выключения, удаляются и не записываются на карту памяти.
- Если для качества изображения в данный момент выбрано значение [RAW], для качества изображения будет автоматически установлено значение [L+RAW]. Изображение PHOTO STORY сохраняется в формате JPEG, а изображения в кадрах — в формате RAW. Изображения с качеством RAW сохраняются с соотношением сторон [4:3].
- Можно установить режим [Реж.Автофок.], [S-AF], [MF] или [S-AF+MF]. Кроме того, в качестве зоны автофокуса используется одна центральная точка.
- В качестве режима замера используется только цифровой замер ESP.
- Следующие операции недоступны в режиме PHOTO STORY: Видео/серийная съемка (кроме, если выбрана тема [Скорость])/автоспуск/отображение INFO/АФ приоритета лиц/цифровой телеконвертер/режим цвета
- Функции следующих кнопок отключены: **Fn/INFO** и т.д.
- При съемке в режиме PHOTO STORY фотоаппарат не будет переходить в спящий режим. При сохранении частично отснятого материала место для записи кадров будет зарезервировано на карте SD.

Порядок операций по возобновлению съемки

- 1 Переведите диск выбора режимов на .
- 2 С помощью   выберите «Порядок операций» .
 - В списке будут отображены частично сохраненные данные.
 -  появится на частично сохраненных данных.
- 3 Выберите данные, которые вы хотите вызвать, с помощью кнопок со стрелками и нажмите кнопку .
 - Съемка возобновляется с предыдущей сессии.

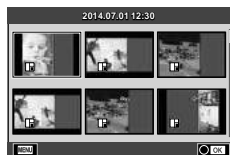

Съемка с использованием сюжетного режима

1 Поверните диск выбора режимов для выбора **SCN**.

- Откроется меню сюжетных режимов. Выберите сюжет с помощью $\Delta \nabla$.
- На экране меню сюжетной съемки нажмите кнопку \triangleright , чтобы отобразить подробную информацию сюжетного режима на мониторе фотоаппарата.
- Нажмите кнопку OK или нажмите кнопку спуска затвора наполовину, чтобы выбрать выделенный элемент и выйти из меню сюжета.



■ Типы сюжетного режима

Портрет	Яркая Тональность	Фейерверк
e-Portrait	Темная Тональность	Пляж И Снег
Ландшафт	Режим Стаб.	Рыбий Глаз
Ланд.+Портр.	Макросъемка	Широкий Угол
Спорт	Макросъемка Природы	Макро
Съемка с рук	Свеча	3D фото
Ноч. Съемка	Закат	Панорамирование
Ночь+Портрет	Документы	
Подвижн. Дети	Панорама (стр. 43)	

2 Выполните съемку.

- Чтобы выбрать другую настройку, нажмите OK для отображения меню сюжетной съемки.

Осторожно

- Для максимального использования преимуществ сюжетных режимов некоторые настройки функций съемки отключены.
- В режиме [e-Portrait] записывается два изображения: немодифицированное изображение и второе изображение, к которому применяются эффекты [e-Portrait]. Запись может потребовать некоторого времени. Кроме того, при использовании режима качества изображений [RAW] изображение записывается в режиме RAW+JPEG.
- Опции [Рыбий Глаз], [Широкий Угол] и [Макро] предназначены для использования с дополнительными оптическими конвертерами.
- В режимах [e-Portrait], [Съемка с рук], [Панорама] и [3D фото] нельзя записывать видеоролики.
- В режиме [Съемка с рук] выполняется съемка 8 кадров, после чего они объединяются. Кроме того, при использовании режима качества изображений [RAW] изображение JPEG объединяется с первым изображением RAW и записывается в режиме RAW+JPEG.
- Режим [3D фото] предусматривает следующие ограничения.
 - Режим [3D фото] можно использовать только с 3D-объективами.
 - Экран фотоаппарата не может использоваться для просмотра изображений в режиме 3D. Используйте устройство, поддерживающее отображение в режиме 3D. Фокус заблокирован. Кроме того, нельзя использовать вспышку и автоспуск.
 - Размер изображения фиксирован и равен 1824 x 1024.
 - Фотосъемка в формате RAW недоступна.
 - Покрытие кадра не является 100%.

- В режиме [Проводка] определяется движение камеры и при движении за движущимся объектом обеспечивается оптимальная выдержка. Это удобно для съемки перемещающихся объектов, как будто на движущемся фоне.

В режиме [Проводка] на экране отображается буква , указывающая на обнаружение движения, или в случае отсутствия движения.

При использовании объектива с переключателем стабилизации в режиме [Проводка] выключите стабилизацию.

Желаемый эффект панорамирования может быть не достигнут в случае яркого освещения.

Используйте имеющийся в продаже ND-фильтр для легкого получения нужного эффекта.

Съемка панорамы

Если вы установили предложенное программное обеспечение, вы можете использовать его для объединения изображений в панораму. «Подключение фотоаппарата к компьютеру и принтеру» (стр. 108)

- 1 Поверните диск выбора режимов для выбора **SCN**.

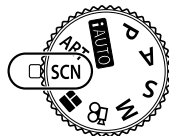

- 2 Выберите [Панорама] и нажмите кнопку .
- 3 С помощью выберите направление панорамирования.

- 4 Выполните съемку, используя направляющие для компоновки кадра.

- Фокус, экспозиция и другие параметры фиксируются по первому кадру.



- 5 Отснимите остальные кадры таким образом, чтобы направляющие пересекались с предыдущим изображением.

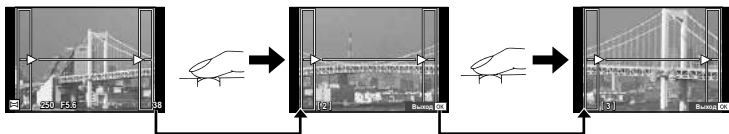

- Панорама может включать до 10 изображений. После десятого снимка отобразится предупреждающий индикатор ().

- 6 Сделав последний снимок, нажмите , чтобы завершить серию.

Осторожно

- В процессе панорамной съемки изображение, предварительно снятое для совмещения позиции, не отображается. Пользуясь зонами автофокуса или другими отображаемыми в изображениях метками, установите композицию таким образом, чтобы края накладывающихся изображений перекрывали друг друга в пределах кадров.

Примечания

- Нажатие до съемки первого кадра приводит к возвращению в меню выбора сюжетного режима. Нажатие в процессе съемки завершает последовательность съемки панорамы и позволяет перейти к следующей.

Применение художественных фильтров

1 Поверните диск выбора режимов для выбора **ART**.

- Откроется меню художественных фильтров. Выберите фильтр с помощью $\Delta \nabla$.
- Нажмите кнопку \odot или нажмите кнопку спуска затвора наполовину, чтобы выбрать выделенный элемент и выйти из меню художественного фильтра.

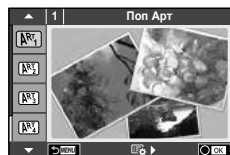

■ Типы художественных фильтров

	Поп Арт	Создает изображение, подчеркивающее красоту цветов.
	Мягкий Фокус	Создает изображение, выраженное в мягкой цветовой атмосфере.
	Бледные Цвета	Создает изображение в теплых тонах за счет наложения общего света и легкой передержки изображения.
	Светлая Тональность	Создает высококачественное изображение, смягчая тени и пересветы.
	Зернистость	Создает изображение, выделяющее шероховатость черного и белого изображения.
	Пинхол	Создает изображение с эффектом съемки старым или игрушечным фотоаппаратом за счет затемнения изображения по периметру.
	Диорама	Создает изображение в виде миниатюры за счет повышения насыщенности и контрастности, а также размытости нечетких зон.
	Кросс Процесс	Создает изображение в сюрреалистическом тоне. Кросс-процесс II создает изображение с выделением пурпурного цвета.
	Легкая Сепия	Создает высококачественное изображение, подчеркивая тени и смягчая общее изображение.
	Расшир. Тональность	Создает изображение, подчеркивающее разницу между светлыми и темными зонами за счет повышения контрастности.
	Key Line	Создает изображение, подчеркивающее края и придающее изображению вид иллюстрации.
	Акварель	Создает мягкое, яркое изображение за счет удаления темных зон, бледных красок на белом фоне и смягчения контуров.
	Винтаж	Выражает повседневный кадр в ностальгическом, винтажном стиле в виде выцветшей позитивной пленки с затемнением.
	Частичная окраска	Импрессивно выделяет объект за счет извлечения необходимых цветов и сохранения однотонного фона.
	ART ВКТ (Художественный фильтр - брекетинг)	При каждом спуске затвора камера создает копии для каждого из выбранных художественных фильтров.

2 Выполните съемку.

- Чтобы выбрать другую настройку, нажмите  для отображения меню художественных фильтров.

брекетинг АРТ

При съемке одного изображения изображения записываются для всех выбранных художественных фильтров. Нажмите , чтобы выбрать фильтры.

Художественные эффекты

Можно изменять художественные фильтры и добавлять эффекты. Нажмите  в меню художественных фильтров для отображения дополнительных параметров.

Изменение фильтров

Параметр I – это исходный фильтр, а параметры II и далее добавляют эффекты, которые изменяют исходный фильтр.

Добавление эффектов*

Мягкий фокус, пинхол, рамки, белые края, свет звезд, фильтр, тон, размытость

* Доступные эффекты зависят от выбранного фильтра.

Осторожно

- Для максимального использования преимуществ художественных фильтров некоторые настройки функций съемки отключены.
- Если для качества изображения в данный момент выбрано значение [RAW], для качества изображения будет автоматически установлено значение [L+N+RAW]. Художественный фильтр будет применен только к копии в формате JPEG.
- В зависимости от объекта, переходы тонов могут быть резкими, эффект может быть менее заметен или изображение может быть более зернистым.
- Некоторые эффекты могут быть не видны в режиме живого изображения или во время видеосъемки.
- Воспроизведение может меняться в зависимости от примененных фильтров, эффектов или настроек качества видеозаписи.





Настройка и создание изображений с частичной окраской

Можно создать изображения, отражающие только цвета, выбранные на цветном круге. Вращая диск управления () , выберите цвет для извлечения. Эффекты будут отображены в режиме живого изображения.



Часто используемые параметры съемки

Управление экспозицией (компенсация экспозиции)

После нажатия кнопки  (Δ) с помощью диска управления () или   отрегулируйте компенсацию экспозиции. Положительные значения («+») увеличивают яркость изображений, а отрицательные («-») делают их темнее. Экспозиция регулируется в диапазоне $\pm 5,0$ EV.



Отрицательное значение (-)



Без коррекции (0)





Положительное значение (+)

Осторожно

- Компенсация экспозиции недоступна в режиме **FAUTO**, **M** и **SCN**.
- Границы изменения монитора не превышают $\pm 3,0$ EV. Если экспозиция выходит за пределы $\pm 3,0$ EV, полоска экспозиции начнет мигать.
- Экспозицию видео можно корректировать в диапазоне до $\pm 3,0$ EV.

Изменение яркости темных и ярких зон

Нажмите кнопку  (Δ) и кнопку **INFO** для отображения меню управления пересветами и тенями. С помощью   выберите уровень тона. Выберите низкий для затемнения теней, либо высокий для осветления пересветов.



Выбор метки фокуса (Зона Аф)

Выберите, какую из 81 меток автофокуса использовать для автофокусировки.

- 1 Нажмите кнопку [•••] (<) для отображения метки Аф.
- 2 С помощью $\Delta \nabla \triangleleft \triangleright$ выберите режим одной зоны и укажите положение автофокуса.
 - Если вы переместите курсор за пределы экрана, восстанавливается режим «Все зоны».



Все зоны
Фотокамера автоматически делает выбор из полного набора зон автофокуса.

Одна зона
Выберите зону фокусировки вручную.

Осторожно

- При использовании объектива системы Four Thirds фотоаппарат автоматически переходит в режим одной зоны.
- Размер и количество меток фокусировки зависит от настройки [Цифровой телеконв.], [Пропорции Кадра] и настройки групповых меток.

Установка зоны автофокуса

Способ выбора зоны и ее размер можно менять. Также можно выбрать Аф-приоритет лиц (стр. 48).

- 1 Нажмите кнопку [•••] (<) для отображения метки Аф.
- 2 Нажмите кнопку **INFO** во время выбора зоны автофокуса и выберите способ выбора зоны с помощью $\Delta \nabla$.

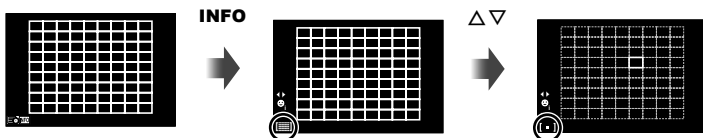

(Все зоны)	Фотоаппарат автоматически делает выбор из всех зон автофокусировки.
(Одна зона)	Выбор одной зоны автофокуса пользователем.
(Небольшая зона)	Размер зоны автофокуса можно уменьшить.
(Зона из группы)	Фотокамера автоматически делает выбор из зон в выбранной группе.

Осторожно

- При съемке видео фотоаппарат автоматически переходит в режим одной зоны.
- При использовании объектива системы Four Thirds фотоаппарат автоматически переходит в режим одной зоны.

Автофокус в режиме приоритета лиц и автофокус по зрачкам

Фотокамера обнаруживает лица и выполняет по ним фокусировку и цифровой экспонометр ESP.

- 1 Нажмите \triangleleft для отображения метки фокусировки.
- 2 Нажмите кнопку **INFO**.
 - Способ выбора зоны автофокуса можно менять.
- 3 С помощью $\triangleleft \triangleright$ выберите какую-либо опцию и нажмите \odot .



\odot OFF	Приоритет Лиц Вык	Приоритет лица выключен.
\odot	Приоритет Лиц Вкл	Приоритет лица включен.
\odot	Приоритет лиц и глаз Вкл.	В режиме АФ с приоритетом лица система автофокусировки выбирает зрачок глаза, находящегося ближе всего к фотокамере.
\odot	Приор. лиц и пр. глаз Вкл.	В режиме приоритета АФ по лицам система автофокуса выполняет фокусировку по зрачку глаза справа.
\odot	Приор. лиц и л. глаз Вкл.	В режиме приоритета АФ по лицам система автофокуса выполняет фокусировку по зрачку глаза слева.

- 4 Наведите фотоаппарат на объект.
 - Если будет обнаружено лицо, оно будет выделено белой рамкой.
- 5 Нажмите кнопку спуска затвора наполовину, чтобы сфокусироваться.
 - После фокусировки на лице в белой рамке рамка становится зеленой.
 - Если фотокамера может обнаружить глаза снимаемого человека, она отображает вокруг выбранного глаза зеленую рамку (автофокус по зрачкам)
- 6 Нажмите кнопку спуска затвора до конца, чтобы выполнить съемку.



Осторожно

- При репортажной съемке режим приоритета лиц применяется только к первому снимку в каждой серии.
- Обнаружение зрачков не доступно в режиме [C-AF].
- В зависимости от объекта съемки и параметров художественного фильтра фотоаппарат, возможно, не сможет определить лицо должным образом.
- В случае выбора \square (Цифровой замер ESP) приоритет при замере будут иметь лица.

Примечания

- Режим приоритета лиц также доступен для ручного фокуса [MF]. Обнаруженные фотоаппаратом лица будут выделены белыми рамками.

Автофокус на рамке увеличения/автофокус с увеличением

Можно увеличить часть изображения в кадре при настройке фокуса. Выбрав высокую степень увеличения, можно использовать автофокус для фокусировки на меньшей области, чем обычно охватывается при использовании метки автофокуса. Вы также можете уточнить расположение зоны фокусировки.



1 Нажмите кнопку Q для отображения рамки увеличения.

- Если непосредственно перед нажатием кнопки был наведен фокус с помощью автофокусировки, рамка увеличения отобразится в текущей позиции фокуса.
- Используя $\Delta \nabla \langle \triangleright$, поместите рамку в нужное место.
- Нажмите кнопку **INFO** и с помощью кнопок $\Delta \nabla$ выберите коэффициент увеличения.

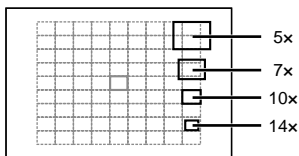

Сравнение рамок автофокуса и увеличения

2 Еще раз нажмите кнопку Q, чтобы приблизить рамку увеличения.

- Используя $\Delta \nabla \langle \triangleright$, поместите рамку в нужное место.
- Вы можете настроить коэффициент масштабирования вращением диска управления (\odot).

3 Нажмите кнопку спуска затвора наполовину, чтобы выполнить автоматическую фокусировку.

- Фотоаппарат будет фокусироваться на объекте в рамке в центре экрана. Чтобы изменить положение точки фокусировки, переместите ее путем касания экрана.

Примечания

- Отобразить и переместить рамку увеличения также можно с помощью сенсорного управления.

Осторожно

- Увеличение видно только на экране и не влияет на конечные фотографии.
- В случае использовании объектива системы Four Thirds при отображении с увеличением автофокусировка не будет работать.
- При увеличении масштабирования система IS (Стабилизация) издает звук.

Информация, отображаемая во время просмотра

Информация о просматриваемом изображении

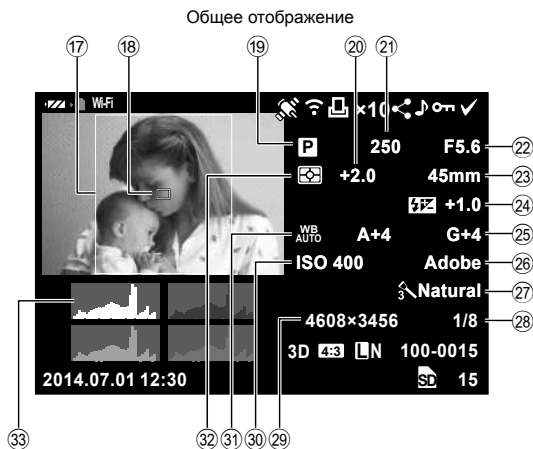

- ① Индикатор заряда аккумулятора стр. 15
- ② Беспроводная связь стр. 23, 104
- ③ Добавление информации GPS стр. 106
- ④ Загрузка Eye-Fi завершена стр. 92
- ⑤ Сохранение данных печати
Количество экземпляров стр. 113
- ⑥ Порядок общего доступа стр. 28
- ⑦ Запись звука стр. 54
- ⑧ Защита стр. 54
- ⑨ Выбранное изображение стр. 28
- ⑩ Номер файла стр. 91
- ⑪ Номер кадра
- ⑫ Устройство для хранения
- ⑬ Режим записи стр. 63
- ⑭ Соотношение размеров стр. 62
- ⑮ 3D-изображение стр. 42
Временно сохранено изображение в PHOTO STORY стр. 41
- ⑯ Дата и время стр. 16
- ⑰ Граница обозрения стр. 62
- ⑱ Метка фокусировки стр. 47
- ⑲ Режим съемки стр. 17, 32–44
- ⑳ Компенсация экспозиции стр. 46
- ㉑ Выдержка стр. 32–35
- ㉒ Значение диафрагмы стр. 32–35
- ㉓ Фокусное расстояние стр. 121
- ㉔ Регулировка мощности вспышки стр. 68
- ㉕ Компенсация баланса белого
- ㉖ Цветовое пространство стр. 90
- ㉗ Режим цвета стр. 60
- ㉘ Уровень сжатия стр. 63
- ㉙ Количество пикселей стр. 63
- ㉚ Чувствительность ISO стр. 70
- ㉛ Баланс белого стр. 58
- ㉜ Режим замера стр. 68
- ㉝ Гистограмма стр. 31

Переключение отображаемой информации

Информацию, отображаемую на экране во время просмотра, можно переключить с помощью кнопки **INFO**.



Изменение метода отображения информации о просматриваемом изображении





Нажмите кнопку  для полнокадрового просмотра изображений. При нажатии кнопки спуска затвора до половины фотоаппарат возвращается в режим съемки.

Индекс/календарное отображение

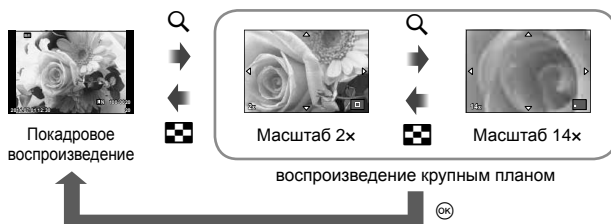

Увеличение при воспроизведении (воспроизведение крупным планом)



Диск управления (⊙)	Покадровое воспроизведение: предыдущий  /следующий  Воспроизведение крупным планом: в режиме воспроизведения крупным планом можно перейти к следующему или предыдущему кадру. Режим каталога: выделение изображения
Кнопка со стрелками (Δ ▽ ◀ ▶)	Покадровое воспроизведение: далее (▶)/назад (◀)/громкость воспроизведения (Δ ▽) воспроизведение крупным планом: Прокрутка изображения При просмотре крупного плана можно перейти к следующему кадру (▶) или предыдущему кадру (◀) путем нажатия кнопки INFO . Экран индексного просмотра или календаря: выделение изображения
INFO	Просмотр информации об изображении
	Выбрать изображение (стр. 28)
	Удалить изображение (стр. 28)
	Просмотр меню (на экране календаря нажмите эту кнопку для выхода из просмотра одиночных изображений)

Работа с просматриваемыми изображениями

Нажмите кнопку **OK** во время просмотра, чтобы открыть меню простых опций, которые можно использовать в режиме просмотра.

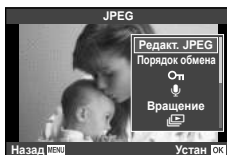

	Фотография	Кадр видеозаписи
Редакт. JPEG, редакт. RAW стр. 82	✓	—
Наложение стр. 83	✓	—
Воспр. Видео	—	✓
Порядок обмена стр. 28	✓	✓ *
От (Защита)	✓	✓
(Запись звуковой заметки)	✓	—
Вращение	✓	—
(Слайдшоу)	✓	✓
Удаление	✓	✓

* Недоступно для видео и .

Выполнение операций с кадром видеоролика (Воспр. Видео)

OK	Пауза и возобновление воспроизведения.	
	<ul style="list-style-type: none"> В режиме остановки просмотра можно выполнить следующие операции. 	
	<> либо диск управления ()	Предыдущий/следующий Нажмите и удерживайте <> , чтобы продолжить операцию.
	Δ	Показать первый кадр.
	∇	Показать последний кадр.
</>	Перемотка видео вперед или назад.	
Δ/∇	Регулирование громкости.	

Осторожно

- Для воспроизведения видеороликов на компьютере рекомендуем воспользоваться компьютерным программным обеспечением, поставляемым с ПК. Прежде чем запустить программное обеспечение в первый раз, подключите фотокамеру к компьютеру.

Защита снимков

Защищайте снимки от случайного удаления. Выведите на экран снимок, который нужно защитить, и нажмите кнопку **OK** для отображения меню просмотра. Чтобы установить защиту снимка, выберите пункт меню **[Отп]**, нажмите кнопку **OK**, а затем нажмите кнопку **Δ**. Защищенные снимки помечаются значком **Отп** (защита). Чтобы снять защиту, нажмите кнопку **∇**. Нажмите **OK**, чтобы сохранить настройки и выйти.

Вы также можете защитить выбранные изображения. **[Отп]** «Выбор изображений ([Выбранный порядок], **[Отп]**, [Удалить Выделенное])» (стр. 28)

Значок **Отп** (защита)



Осторожно

- При форматировании карты все снимки, в том числе и защищенные, удаляются.

Запись звуковой заметки

Вы можете добавить звуковую заметку (до 30 сек.) к текущей фотографии.

- 1 Выведите на экран изображение, к которому нужно добавить звуковую заметку, и нажмите **OK**.
 - Запись звука не доступна для защищенных изображений.
 - Запись звука также доступна в меню воспроизведения.
- 2 Выберите пункт **[🗣️]** и нажмите кнопку **OK**.
 - Чтобы выйти без добавления заметки, выберите [Нет].
- 3 Выберите **[🗣️ Старт]** и нажмите **OK**, чтобы начать запись.
 - Чтобы остановить запись в процессе, нажмите **OK**.
- 4 Нажмите **OK**, чтобы закончить запись.
 - Изображения со звуковыми заметками отмечаются символом **🗣️**.
 - Для удаления заметки выберите [Удаление] на шаге 2.



Вращение

Вы можете поворачивать фотографии.

- 1 Выведите фотографию на экран и нажмите кнопку **OK**.
- 2 Выберите **[Вращение]** и нажмите кнопку **OK**.
- 3 Нажмите кнопку **Δ**, чтобы повернуть изображение против часовой стрелки, или кнопку **∇**, чтобы повернуть его по часовой стрелке; изображение поворачивается при каждом нажатии кнопки.
 - Нажмите кнопку **OK**, чтобы сохранить настройки и выйти.
 - Повернутое изображение сохраняется с текущей ориентацией.
 - Видеоролики, 3D-фотографии и защищенные изображения поворачивать нельзя.

Слайд-шоу

Эта функция последовательно отображает снимки, сохраненные на карте.

- 1 Во время воспроизведения нажмите **OK** и выберите **[L]**.

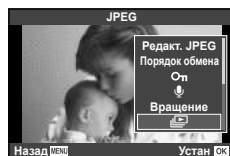

- 2 Настройте параметры.

Старт	Запуск слайд-шоу. Изображения отображаются одно за другим, начиная с текущего.
BGM	Установите [Joy] или установите фоновую музыку на [Откл.].
Слайд	Выбор типа воспроизводимого слайд-шоу.
Интервал Сл-Дшоу	Выбор длительности отображения каждого слайда в диапазоне от 2 до 10 секунд.
Интервал Видео	Выберите [Полн.], чтобы включать в слайд-шоу полнометражные видеоролики, или [Корот.], чтобы просматривать только начальный фрагмент каждого ролика.

- 3 Выберите [Старт] и нажмите кнопку **OK**.
 - Начнется воспроизведение слайд-шоу.
 - Нажмите **OK**, чтобы остановить демонстрацию слайдов.

Громкость

Во время слайд-шоу нажимайте **Δ ∇**, чтобы настроить громкость динамика фотоаппарата. Используйте **<|>** во время отображения индикатора регулировки уровня звука для настройки баланса между звуком, записанным с изображением или видеороликом, и фоновой музыкой.

Примечания

- Для параметра [Joy] можно выбрать различную фоновую музыку. Запишите данные, загруженные с веб-сайта Olympus, на карту, выберите [Joy] в [Аудио-Фон] на шаге 2 и нажмите **▷**. Для загрузки данных посетите сайт <http://support.olympus-imaging.com/bgmdownload/>

Изменение настроек во время съемки

Режим Live Control позволяет выполнить предварительный просмотр различных настроек монитора в режимах **P**, **A**, **S**, **M**, **☞** и **II**.

Если органы управления в **Настр. упр.** переведены в положение [Live Control], функции живого управления можно использовать даже в режимах **ART** и **SCN**. (стр. 97)



■ Доступные настройки

Стабилизатор изображения.....	стр. 57	Режим ☞	стр. 62
Режим обработки снимков.....	стр. 60	Режим вспышки.....	стр. 65
Сюжетный режим.....	стр. 42	Контроль интенсивности вспышки... стр.	68
Режим художественного фильтра... стр.	44	Режим замера.....	стр. 68
Баланс белого.....	стр. 58	Режим автофокуса.....	стр. 69
Репортажная съемка/автоспуск.....	стр. 61	Чувствительность ISO.....	стр. 70
Соотношение размеров.....	стр. 62	Режим приоритета лиц.....	стр. 48
Режим записи.....	стр. 63	Запись звука при видеосъемке.....	стр. 70

1 Нажмите **OK** для отображения панели управления Live control.

- Чтобы скрыть панель управления Live control, нажмите **OK** снова.

2 С помощью **Δ** **▽** выберите настройки и используйте **◀▶** для изменения выбранных параметров.

3 Нажмите кнопку **OK**.

- Если не выполнять никаких действий в течение 8 секунд, изменения автоматически вступят в силу.



Осторожно

- Некоторые элементы доступны не во всех режимах съемки.

Уменьшение дрожания фотоаппарата (стабилизатор изображения)

Можно снизить эффект от дрожания фотоаппарата, который может возникнуть в условиях недостаточного освещения или при съемке с большим увеличением.

Стабилизатор изображения включается при нажатии кнопки спуска затвора наполовину.

- 1 Откройте Live control и выберите стабилизатор изображения с помощью $\Delta \nabla$.



Стабилизатор изображения

- 2 Выберите параметр с помощью $\triangleleft \triangleright$ и нажмите \odot .

Фотоснимок	OFF	Фото-IS откл.	Стабилизатор изображения выключен.
	S-IS1	IS по всем напр.	Стабилизатор изображения включен.
	S-IS2	IS По Вертикали	Стабилизация изображения применяется только к вертикальному (📷) дрожанию фотоаппарата.
	S-IS3	IS По Горизонтали	Стабилизация изображения применяется только к горизонтальному (📷) дрожанию фотоаппарата. Используется при панорамировании по горизонтали, когда фотоаппарат удерживается в портретной ориентации.
	S-IS AUTO	Авто IS	Фотоаппарат определяет направление панорамирования и применяет соответствующий алгоритм стабилизации изображения.
Видео	OFF	Видео-IS Откл.	Стабилизатор изображения выключен.
	ON	Видео-IS Вкл.	Помимо применения стабилизатора изображения для всех направлений фотоаппарат компенсирует дрожание, которое возникает при ходьбе.

Выбор фокусного расстояния (за исключением объективов системы Micro Four Thirds/Four Thirds)

Данные о фокусном расстоянии помогают уменьшить дрожание фотоаппарата при съемке с объективами, не являющимися объективами системы Micro Four Thirds или Four Thirds.

- Выберите [Стабилизация], нажмите кнопку **INFO**, воспользуйтесь кнопками $\triangleleft \triangleright$ для выбора фокусного расстояния и нажмите кнопку \odot .
- Выберите значение фокусного расстояния от 8 мм до 1000 мм.
- Выбирайте значение, максимально точно соответствующее указанному на объективе.

Осторожно

- Стабилизатор изображения не может устранить эффект от чрезмерного дрожания фотоаппарата, а также эффект от дрожания при наибольшей выдержке. В таких случаях рекомендуется использовать штатив.
- В случае использования штатива установите для [Стабилизация] значение [OFF].
- Если используется объектив с функцией стабилизации изображения, приоритет будут иметь настройки объектива.
- Если приоритет имеет стабилизатор изображения объектива и стабилизатор изображения фотоаппарата установлен в [S-IS AUTO], вместо [S-IS AUTO] используется [S-IS1].
- При активации стабилизатора изображения можно заметить характерный звук или вибрацию.

Настройка цвета (баланса белого)

Баланс белого (WB) гарантирует, что белые объекты на записанных фотоаппаратом снимках будут казаться именно белыми. В большинстве случаев применяется значение [AUTO]. Если оно не обеспечивает желаемого результата или же вы хотите намеренно изменить цветовой оттенок изображений, то выберите другое значение с учетом особенностей источника света.

- 1 Откройте Live control и выберите баланс белого с помощью $\Delta \nabla$.



Баланс
белого

- 2 Выберите параметр с помощью $\langle \triangleright$ и нажмите \odot .

Режим WB		Цветовая температура	Условия освещения
Автоматический баланс белого	AUTO	—	Используется для большинства условий освещенности (когда в кадре на мониторе присутствует белый объект). Этот режим годится для любых сюжетов.
Предустановленный баланс белого		5300K	Для съемки вне помещения в ясную погоду, съемки красных тонов на закате или цветových оттенков фейерверка
		7500K	Для съемки вне помещения в тени в ясную погоду
		6000K	Для съемки вне помещения в условиях облачности
		3000K	Для съемки при освещении лампами накаливания
		4000K	Для объектов в условиях флуоресцентного освещения
		—	Для съемки под водой
		5500K	Для съемки со вспышкой
Быстрый баланс белого (стр. 59)		Цветовая температура с настройкой баланса белого по эталону.	Выбирайте это значение, если для измерения баланса белого можно использовать белый или серый объект, который находится в условиях смешанного освещения или освещается вспышкой или другим источником света неизвестного типа.
Пользовательская настройка баланса белого	CWB	2000K – 14000K	Нажмите кнопку INFO , выберите цветовую температуру с помощью кнопок $\langle \triangleright$ и нажмите \odot .

Баланс белого по эталону

Измерьте баланс белого, поместив в кадр лист бумаги или другой белый объект при освещении, которое будет использовано для окончательной фотосъемки. Это полезно при съемке в условиях естественного освещения, а также при освещении различными источниками света с разными цветовыми температурами.

- 1 Выберите [W1], [W2], [W3] или [W4] (баланс белого по эталону 1, 2, 3 или 4) и нажмите кнопку **INFO**.
- 2 Сфотографируйте лист бесцветной (белой или серой) бумаги.
 - Объект должен заполнять весь экран; убедитесь, что на него не падает тень.
 - Появляется окно баланса белого по эталону.
- 3 Выберите [Да] и нажмите кнопку **OK**.
 - Будет сохранено новое значение предустановленного баланса белого.
 - Новое значение хранится до следующего измерения баланса белого по эталону. При выключении питания данные не удаляются.



Рекомендации

- Если объект слишком светлый или темный либо имеет заметную окраску, то появится сообщение [ББ Невозможен Повторить], и новое значение не будет записано. Устраните проблему и повторите процедуру с шага 1.

Параметры обработки (режим обработки снимков)

Выберите режим обработки снимков и внесите отдельные корректировки контрастности, резкости и других параметров (стр. 74). Изменения сохраняются отдельно для каждого режима обработки снимков.

- 1 Откройте панель Live control и выберите режим цвета.



Режим обработки снимков

- 2 Выберите параметр с помощью \triangleleft и нажмите \odot .

	i-Enhance	Дает более впечатляющие результаты в соответствии с сюжетом.
	Vivid	Делает цвета более яркими.
	Natural	Делает цвета более естественными.
	Пригл.	Создает эффект приглушенных тонов.
	Портрет	Создает эффект ухоженной кожи.
	Однотонный режим	Создает черно-белый тон.
	Настройка	Выберите один режим обработки снимков, настройте параметры и сохраните настройки.
	e-Portrait	Обеспечивает гладкую текстуру кожи. Не может применяться с брекетингом и при съемке видео.
	Поп Арт	Выберите художественный фильтр и желаемый эффект. «Типы художественных фильтров» (стр. 44)
	Мягкий Фокус	
	Бледные Цвета	
	Светлая Тональность	
	Зернистость	
	Пинхол	
	Диорама	
	Кросс Процесс	
	Легкая Сепия	
	Расшир. Тональность	
	Key Line	
	Акварель	
	Винтаж	
	Частичный Цвет*	

* Выбрав «Частичный Цвет» с помощью кнопок \triangleleft , нажмите кнопку **INFO**, для отображения цветного круга.

Серийная съемка/использование автоспуска

Для съемки серии фотографий нажмите кнопку спуска затвора до упора. В качестве альтернативы, вы можете выполнить съемку с автоспуском.

- 1 Откройте панель Live control и выберите серийную съемку/использование автоспуска с помощью $\Delta \nabla$.



Репортажная
съемка/
автоспуск

- 2 Выберите опцию с помощью $\triangleleft \triangleright$ и нажмите \odot .

	Однокадровый режим съемки	При нажатии кнопки спуска затвора производится съемка одного кадра за раз (обычный режим съемки, однокадровый режим съемки).
	Серийная H	Фотосъемка осуществляется со скоростью примерно 8 кадров в секунду (кадр/сек), пока полностью нажата кнопка спуска затвора. Для каждой серии используются фиксированные значения фокуса, экспозиции и баланса белого, соответствующие значениям для первого снимка.
	Серийная L	Фотосъемка осуществляется со скоростью примерно 3,5 кадров в секунду (кадр/сек), пока полностью нажата кнопка спуска затвора. Фокус и экспозиция фиксируются в соответствии с параметрами, выбранными для [Реж. Автофок.] (стр. 69) и [AEL/AFL] (стр. 93).
	Автоспуск 12 сек.	Чтобы сфокусироваться, нажмите кнопку спуска затвора наполовину, а затем запустите таймер, нажав кнопку до конца. Индикатор автоспуска горит постоянно в течение около 10 секунд, затем мигает около 2 секунд, после чего выполняется снимок.
	Автоспуск 2 сек.	Чтобы сфокусироваться, нажмите кнопку спуска затвора наполовину, а затем запустите таймер, нажав кнопку до конца. Индикатор автоспуска мигает около 2 секунд, после чего выполняется снимок.
	Польз. автоспуск	Нажмите кнопку INFO , чтобы настроить параметры [Таймер \odot], [Кол. Кадров], [Интервал] и [AF каждого кадра]. Выберите настройки с помощью $\triangleleft \triangleright$ и измените параметры с помощью диска управления (\odot). Если [AF для каждого кадра] переведен в положение [ON], на каждом кадре будет автоматически выполнена фокусировка перед спуском затвора.

Примечания

- Для отмены запущенного таймера автоспуска можно нажать кнопку ∇ .

Осторожно

- В случае использования подтверждения во время съемки не отображается. Изображение появляется повторно после завершения съемки. В случае использования отображается изображение, отснятое непосредственно перед этим.
- Скорость репортажной съемки варьируется в зависимости от используемого объектива и фокусировки трансфокатора.
- Если при последовательной съемке индикатор заряда аккумулятора мигает из-за низкого заряда аккумулятора, фотоаппарат прекращает съемку и начинает сохранение сделанных вами снимков на карте. В зависимости от оставшегося заряда аккумулятора, фотоаппарат может сохранить не все снимки.
- Для съемки с автоспуском надежно установите фотоаппарат на штатив.
- Если, выбрав автоспуск, вы станете перед фотоаппаратом и нажмете кнопку спуска затвора наполовину, чтобы установить фокус, то снимок может получиться несфокусированным.

Настройка соотношения ширины и высоты изображения

Вы можете менять соотношение сторон (отношение ширины к высоте) во время съемки. В зависимости от ваших предпочтений вы можете установить соотношение сторон [4:3] (стандартное), [16:9], [3:2], [1:1] или [3:4].

- 1 Откройте Live control и выберите соотношение сторон с помощью $\Delta \nabla$.
- 2 С помощью $\triangleleft \triangleright$ выберите соотношение сторон и нажмите \odot .

Осторожно

- Для получения выбранного соотношения размеров изображения JPEG обрезаются; изображения RAW не обрезаются, а просто сохраняются с информацией о выбранном соотношении размеров.
- При воспроизведении изображений RAW выбранное соотношение размеров будет показано рамкой.

Добавление эффектов к видео

Можно создавать видеоролики с применением эффектов, доступных в режиме фотографии. Переведите диск выбора режимов в положение P , чтобы воспользоваться этими настройками.

- 1 После выбора режима P откройте Live control и с помощью $\Delta \nabla$ выделите режим съемки.



Режим съемки

- 2 С помощью $\triangleleft \triangleright$ выберите режим съемки и нажмите кнопку \odot .

P	Оптимальное значение диафрагмы устанавливается автоматически в соответствии с яркостью объекта. Настроить экспозицию можно с помощью диска управления (\odot). После нажатия кнопки M ее также можно установить с помощью $\triangleleft \triangleright$.
A	При настройке значения диафрагмы изменяется изображение заднего плана. Вы можете установить диафрагму с помощью диска управления (\odot). После нажатия кнопки M ее также можно установить с помощью $\Delta \nabla$. После нажатия кнопки M вы можете настроить экспозицию с помощью $\triangleleft \triangleright$.
S	Выдержка влияет на то, как будет выглядеть объект. Выдержку можно установить с помощью диска управления (\odot). После нажатия кнопки M ее также можно установить с помощью $\Delta \nabla$. После нажатия кнопки M вы можете настроить экспозицию с помощью $\triangleleft \triangleright$. Выдержку можно установить в диапазоне от 1/30 с до 1/4000 с.
M	Вы можете контролировать диафрагму и выдержку. Выдержку можно установить с помощью диска управления (\odot). После нажатия кнопки M ее также можно установить с помощью $\Delta \nabla$. После нажатия кнопки M вы можете установить диафрагму с помощью диска управления (\odot) или $\triangleleft \triangleright$. Выдержку можно установить в диапазоне от 1/30 с до 1/4000 с. Чувствительность можно установить только вручную между значениями ISO 200 и 3200.

Осторожно

- Во время видеосъемки нельзя изменить коррекцию экспозиции, значение диафрагмы и выдержку.
- Если во время съемки видео активирована функция [Стабилизация], то размер записываемого изображения слегка увеличивается.
- При чрезмерном дрожании фотоаппарата стабилизация невозможна.
- Когда внутренняя температура фотоаппарата повышается, съемка автоматически останавливается для предохранения фотоаппарата.
- При выборе некоторых художественных фильтров возможности режима [C-AF] ограничиваются.
- Для записи видеороликов рекомендуется использовать карты SD класса скорости 6 и выше.

Качество изображения (режим записи)

Качество изображения для фотографий и видео можно выбирать в зависимости от предполагаемого использования, например для ретуширования на компьютере или размещения в Интернете.

- 1 Откройте панель Live control и с помощью Δ ∇ выберите режим записи фотографий или видеороликов.

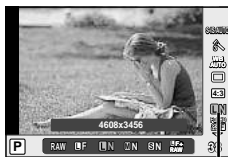

Режим записи

- 2 Выберите опцию с помощью \triangleleft \triangleleft и нажмите \odot .

■ Режимы записи (фотографии)

Выберите режим JPEG (**L**F, **L**N, **M**N и **S**N) или RAW. Чтобы для каждого снимка записывать изображение и в формате JPEG, и в формате RAW, выбирайте режим RAW+JPEG. Режимы JPEG сочетают размер изображения (**L**, **M** и **S**) с уровнем сжатия (SF, F, N и B).

При выборе сочетания, отличного от **L**F/**L**N/**M**N/**S**N, измените настройки [\leftarrow Настройка] (стр. 90) в пользовательском меню.

Размер изображения		Уровень сжатия				Применение
Название	Количество пикселей	SF (сверхточный)	F (точный)	N (обычный)	B (базовый)	
L (большое)	4608x3456*	L SF	L F*	L N*	L B	Выберите в соответствии с размером печати
	3200x2400*	M SF	M F	M N*	M B	
2560x1920						
1920x1440						
S (маленькое)	1600x1200	S SF	S F	S N*	S B	Для печати малого формата и использования на веб-сайтах
	1280x960*					
	1024x768					
	640x480					

* По умолчанию

Данные изображения RAW

При использовании этого формата (расширение «.ORF») необработанные данные изображения сохраняются для последующей обработки. Данные изображения RAW нельзя просмотреть с помощью других фотоаппаратов или программного обеспечения, а также изображения в формате RAW нельзя выбрать для печати. С помощью этой камеры можно создавать копии изображений RAW в формате JPEG. **L** \leftarrow «Редактирование фотографий» (стр. 82)

■ Режимы записи (видео)

Режим записи	Количество пикселей	Формат файла	Применение
Full HD Fine	1920×1080	MPEG-4 AVC/ H.264*1	Вывод изображения на телевизор и другие устройства
Full HD Normal	1920×1080		
HD Fine	1280×720		
HD Normal	1280×720		
HD	1280×720	Motion JPEG*2	Для воспроизведения или редактирования на компьютере
SD	640×480		

- В зависимости от типа используемой карты запись может завершиться до достижения максимальной длины.

*1 Продолжительность отдельных видеозаписей может составлять до 29 минут.

*2 Размер файлов может достигать 2 ГБ.

Использование вспышки (фотосъемка со вспышкой)

При необходимости вспышку можно настроить вручную. Вспышку можно использовать при съемке в самых разнообразных условиях.

1 Снимите крышку с контакта для установки фотовспышки и прикрепите вспышку к камере.

- Сдвиньте блок вспышки внутрь до контактов с подошвой и проверьте прочность крепления.



Снимите блок вспышки

Нажмите кнопку UNLOCK для снятия блока вспышки.



2 Поднимите головку вспышки.

- Опустите головку вспышки, если она не используется.

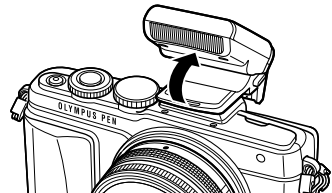

3 Откройте панель Live Control и с помощью Δ ∇ выберите режим вспышки.



Режим
вспышки



4 С помощью выберите режим Вспышка и нажмите .

- Опции становятся доступными, а порядок отображения меняется в зависимости от режима съемки.  «Режимы вспышки, которые можно установить в зависимости от режима съемки» (стр. 67)

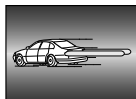
AUTO	Автовспышка	Вспышка срабатывает автоматически в условиях недостаточного или контрольного освещения.
	Принудительная вспышка	Вспышка срабатывает независимо от условий освещенности.
	Без вспышки	Вспышка не срабатывает.
	Вспышка с подавлением эффекта «красных глаз»	Эта функция позволяет уменьшить эффект «красных глаз». В режимах S и M вспышка срабатывает постоянно.
	Медленная синхронизация (ранняя вспышка)	Для освещения слабо освещенного заднего плана используется медленная выдержка.
	Медленная синхронизация (ранняя вспышка)/вспышка с подавлением эффекта «красных глаз»	Сочетание медленной синхронизации с функцией подавления эффекта «красных глаз».
 2nd Curtain	Медленная синхронизация (поздняя вспышка)	Вспышка срабатывает непосредственно перед закрытием затвора, создавая световой след позади движущихся источников света.
 	Ручная	Для пользователей, предпочитающих выполнять настройки вручную. При нажатии кнопки INFO можно настроить уровень вспышки с помощью диска.



Осторожно

- В режиме [ (вспышка с подавлением эффекта «красных глаз»)] затвор спускается приблизительно через 1 секунду после серии предварительных вспышек. Не перемещайте фотоаппарат, пока не завершится съемка.
- [ (вспышка с подавлением эффекта «красных глаз»)] может быть неэффективной в некоторых условиях съемки.
- При срабатывании вспышки для выдержки устанавливается значение 1/250 сек. или более. При съемке объекта на ярком фоне применение принудительной вспышки может привести к засвечиванию фона.

Режимы вспышки, которые можно установить в зависимости от режима съемки

Режим съемки	Панель управления LV super control panel	Режим вспышки	Синхронизация вспышки	Условия срабатывания вспышки	Предел выдержки
P/A		Автовспышка	Ранняя вспышка	Срабатывает автоматически в темноте/контровом свете	1/30 сек. – 1/250 сек.*
		Автовспышка (подавление эффекта «красных глаз»)			
		Принудительная вспышка			
		Без вспышки	—	—	—
		Медленная синхронизация (подавление эффекта «красных глаз»)	Ранняя вспышка	Срабатывает автоматически в темноте/контровом свете	60 сек. – 1/250 сек.*
		Медленная синхронизация (ранняя вспышка)			
	Медленная синхронизация (поздняя вспышка)	Поздняя вспышка			
S/M		Принудительная вспышка	Ранняя вспышка		
		Принудительная вспышка (подавление эффекта «красных глаз»)			
		Без вспышки	—	—	—
		Принудительная вспышка/медленная синхронизация (поздняя вспышка)	Поздняя вспышка	Срабатывает всегда	60 сек. – 1/250 сек.*

• можно установить в режиме **FAUTO**.

* 1/200 сек. или 1/180 сек. (только FL-50R) при использовании продаваемой отдельно внешней вспышки

Минимальная дальность

Объектив может отбрасывать тень на объекты, которые расположены рядом с фотоаппаратом, вызывая эффект виньетки, или он может быть слишком ярким даже при минимальной мощности.

Объектив	Приблизительное расстояние, при котором возникает эффект виньетки
17mm f1.8	0,25 м
25mm f1.8	0,25 м
45mm f1.8	0,5 м
14–42mm IIR	0,55 м
14–42mm EZ	0,25 м
40–150mm	0,9 м

• Внешние вспышки можно использовать для предотвращения виньетирования. Чтобы избежать переэкспонирования снимков, выберите режим **A** или **M**, а также выберите высокое значение *f* или уменьшите чувствительность по ISO.

Регулировка мощности вспышки (контроль интенсивности вспышки)

Можно отрегулировать мощность вспышки, если объект кажется переэкспонированным или недоэкспонированным, несмотря на то, что экспозиция установлена правильно для остальной части кадра.

- 1 Откройте панель Live control и выберите интенсивность вспышки с помощью $\Delta \nabla$.



- 2 Выберите значение коррекции вспышки с помощью $\triangleleft \triangleright$ и нажмите \odot .

Осторожно

- Если для внешней вспышки установлен режим управления MANUAL, эти настройки не действуют.
- Изменения интенсивности, выполненные во внешней вспышке, добавляются к настройкам, выполненным в фотокамере.







Изменение способа измерения фотоаппаратом яркости (замера)

Выберите способ измерения яркости объекта фотоаппаратом.

- 1 Откройте панель Live control и выберите единицу измерения с помощью $\Delta \nabla$.

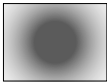

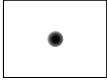
- 2 Выберите параметр с помощью $\triangleleft \triangleright$ и нажмите \odot .

 Цифровой замер ESP	Фотоаппарат замеряет экспозицию в 324 областях кадра, а затем оптимизирует экспозицию для текущего сюжета или для съемки портрета (если для опции [☺ Приоритет Лиц] выбрана установка, отличная от [OFF]). Этот режим рекомендуется для обычного использования.
 Средневзвешенный замер по центру	В этом режиме осуществляется усредненный замер освещенности объекта и фона с приоритетом центра объекта. 
 Точечный замер	Этот режим позволяет произвести замер по небольшой области (около 2% кадра), направив фотоаппарат на нужный объект. Экспозиция регулируется с учетом яркости в точке замера. 
 Точечный замер - светлые участки	Увеличение экспозиции, измеренной методом точечного замера. Светлые объекты остаются светлыми.
 Точечный замер - тени	Уменьшение экспозиции, измеренной методом точечного замера. Темные объекты остаются темными.

- 3 Нажмите кнопку спуска затвора до половины.
 - Обычно фотоаппарат начинает замер при нажатии кнопки спуска затвора наполовину и фиксирует экспозицию, пока кнопка остается в этом положении.

Выбор режима фокусировки (режим автофокуса)

Выберите метод (режим) фокусировки.

Для режима фотографии и режима  можно выбрать отдельные методы фокусировки.

- 1 Откройте Live control и выберите Режим автофокуса с помощью  .



Режим автофокуса

- 2 Выберите параметр с помощью   и нажмите .

- Выбранный режим АФ отображается на мониторе.

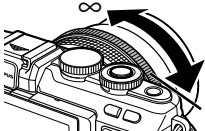
S-AF (разовый автофокус)	Фотоаппарат фокусируется один раз при нажатии кнопки спуска затвора наполовину. Когда фокус зафиксирован, звучит звуковой сигнал, загорается метка подтверждения автофокуса и метка автофокуса. Этот режим используется для съемки неподвижных объектов или объектов с ограниченным движением.
C-AF (постоянный автофокус)	Фотоаппарат повторяет фокусировку, пока кнопка спуска затвора остается нажатой наполовину. Когда объект находится в фокусе, на мониторе загорается значок подтверждения АФ и подается звуковой сигнал, когда фокус блокируется в первый и во второй раз. Даже если объект переместился или вы изменили композицию снимка, фотоаппарат продолжает попытки выполнить фокусировку. <ul style="list-style-type: none"> • При использовании объектива системы Four Thirds эта настройка изменится на [S-AF].
MF (ручной фокус)	Эта функция позволяет вручную наводить фокус на любую точку с помощью фокального кольца на объективе.  <p>Ближе Фокальное кольцо</p>
S-AF+MF (одновременное использование режимов S-AF и MF)	После нажатия кнопки спуска затвора наполовину для фокусировки в режиме [S-AF] можно точно отрегулировать фокус вручную с помощью фокального кольца.
C-AF+TR (следающий автофокус)	Нажмите кнопку спуска затвора наполовину, чтобы сфокусироваться. Пока кнопка спуска затвора удерживается в этом положении, фотоаппарат будет отслеживать и удерживать текущий объект в фокусе. <ul style="list-style-type: none"> • Если фотоаппарат не может дальше отслеживать объект, метка автофокуса становится красной. Отпустите кнопку спуска затвора, снова поместите объект в кадр и нажмите кнопку спуска затвора наполовину. • При использовании объектива системы Four Thirds эта настройка изменится на [S-AF].

Осторожно

- Возможно, фотоаппарату не удастся сфокусироваться, если объект плохо освещен, скрыт в дыму или тумане или недостаточно контрастен.
- В случае использовании объектива системы Four Thirds при записи видео автофокусировка будет недоступна.

Чувствительность ISO

Увеличение чувствительности ISO приводит к повышению уровня «шума» (зернистости), но позволяет производить фотосъемку в условиях слабого освещения. В большинстве случаев рекомендуется значение [AUTO]; при этом чувствительность ISO настраивается с учетом условий съемки, начиная со значения ISO 200, которое уравнивает уровень «шума» и динамический диапазон.

- 1 Откройте панель Live control и выберите значение ISO с помощью $\Delta \nabla$.



Чувствительность ISO

- 2 Выберите параметр с помощью $\triangleleft \triangleright$ и нажмите \odot .

AUTO	Чувствительность устанавливается автоматически в соответствии с условиями съемки.
LOW, 200–25600	Устанавливается заданное значение чувствительности.

Параметры звука при видеосъемке (запись звука при видеосъемке)

- 1 Откройте Live control и выберите звук видеоролика с помощью $\Delta \nabla$.



Запись звука при видеосъемке

- 2 Выберите ON или OFF с помощью $\triangleleft \triangleright$ и нажмите \odot .

Осторожно

- Во время видеосъемки со звуком может быть записан звук работы объектива и фотоаппарата. Чтобы приглушить эти звуки, установите для параметра [Реж. Автофок.] значение [S-AF] либо ограничьте количество нажатий кнопок.
- В режиме [AF] (Диорама) звук не записывается.
- Если для записи звука для видеоролика указано [OFF], отображается OFF .

6 Функции меню

Основные операции в меню

Меню содержат параметры съемки и воспроизведения, которые отсутствуют в панели управления Live control и позволяют настроить фотоаппарат для удобного использования.

	Предварительные и основные параметры съемки
	Расширенные параметры съемки
	Параметры воспроизведения и ретуширования
	Настройка параметров фотоаппарата (стр. 85)*
	Меню аксессуарного порта для таких дополнительных устройств, как EVF и OLYMPUS PENPAL (стр. 101)*
	Настройка фотоаппарата (например дата и язык)

* В настройках по умолчанию не отображаются.

1 Нажмите кнопку **MENU** для отображения меню.

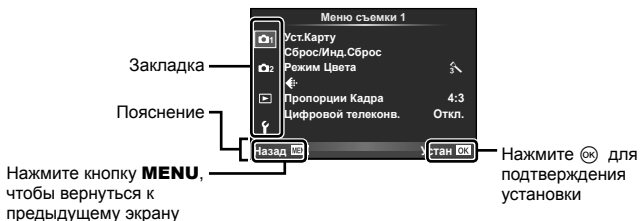

- После выбора опции в течении приблизительно 2 секунд отображается подсказка.
- Нажмите кнопку **INFO**, чтобы показать или скрыть подсказки.

2 С помощью Δ ∇ выберите закладку и нажмите **OK**.

3 С помощью Δ ∇ выберите параметр и нажмите **OK**, чтобы отобразить доступные значения.



4 С помощью Δ ∇ выделите нужный параметр и нажмите **OK**, чтобы выбрать его.

- Несколько раз нажмите кнопку **MENU** для выхода из меню.

Примечания

- Значение каждого параметра по умолчанию см. в «Уровни меню» (стр. 136).

Использование Меню съемки 1/Меню съемки 2

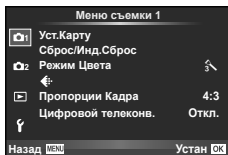

Меню съемки 1

- 1 Уст.Карту (стр. 72)
- 2 Сброс/Инд.Сброс (стр. 73)
- 3 Режим Цвета (стр. 74)
- 4 ← (стр. 75)
- 5 Пропорции Кадра (стр. 62)
- 6 Цифровой телеков. (стр. 81)

Меню съемки 2

- 1 [Camera icon] (Серийная съемка/автоспуск) (стр. 61, 75)
- 2 Стабилизатор изображения (стр. 57)
- 3 Брекетинг (стр. 76)
- 4 HDR (стр. 78)
- 5 Мультиэкспозиция (стр. 79)
- 6 Настр. Time laps (стр. 80)
- 7 [Lightning bolt icon] Режим Ду (стр. 81)

6

Функции меню (Меню съемки)

Форматирование карты (Уст.Карту)

Новые карты или карты, которые использовались в других фотокамерах или компьютерах, перед использованием необходимо отформатировать в этой фотокамере.

При форматировании карты все сохраненные на ней данные, включая защищенные снимки, удаляются.

При форматировании использованной ранее карты удостоверьтесь в отсутствии на карте снимков, которые вы хотите сохранить. [Hand icon] «Используемые карты» (стр. 116)

- 1 Выберите [Уст.Карту] в [Camera icon] Меню съемки 1.
- 2 Выберите [Формат.] и нажмите [OK].



- 3 Выберите [Да] и нажмите кнопку [OK].
 - Выполняется форматирование.

Удаление всех изображений (Настройка карты)

Все выделенные изображения удалены. Защищенные изображения не удалены.

- 1 Выберите [Уст.Карту] в [Camera icon] Меню съемки 1.
- 2 Выберите [Удал.Все] и нажмите [OK].
- 3 Выберите [Да] и нажмите кнопку [OK].
 - Все изображения удалены.

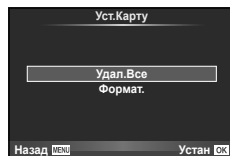

Возврат к настройкам по умолчанию (Сброс)

Конфигурация фотоаппарата можно легко сбросить, восстановив настройки по умолчанию.

- 1 Выберите [Сброс/Инд.Сброс] в Меню съемки 1.
- 2 Выберите [Сброс] и нажмите кнопку .
 - Выделите [Сброс] и нажмите , чтобы выбрать тип сброса. Для сброса всех установок, кроме времени, даты и некоторых других, выделите [Полное] и нажмите .
 - «Уровни меню» (стр. 136)
- 3 Выберите [Да] и нажмите кнопку .

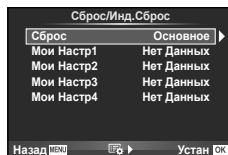

Сохранение избранных настроек (Мои настройки)

Сохранение параметров Мои Настр.

Текущие настройки фотоаппарата для режимов, отличных от режима съемки, можно сохранить. Сохраненные настройки можно вызывать в режимах **P**, **A**, **S** и **M**.

- 1 Отрегулируйте настройки для сохранения.
- 2 Выберите [Сброс/Инд.Сброс] в Меню съемки 1.
- 3 Выберите место сохранения настроек ([Мои Настр1]–[Мои Настр4]) и нажмите .
 - Рядом с параметрами ([Мои Настр1]–[Мои Настр4]), для которых уже сохранены настройки, отображается [Установка]. Если выбрать пункт [Установка], зарегистрированные настройки будут перезаписаны.
 - Для отмены регистрации выберите [Сброс].
- 4 Выберите [Установка] и нажмите кнопку .
 - Настройки, которые можно сохранить в Мои настр. «Уровни меню» (стр. 136)

Использование параметров Инд.Сброс

Устанавливает в фотоаппарате настройки, выбранные для Мои Настр.

- 1 Выберите [Сброс/Инд.Сброс] в Меню съемки 1.
- 2 Выберите желаемые установки ([Мои Настр1]–[Мои Настр4]) и нажмите .
- 3 Выберите [Да] и нажмите кнопку .

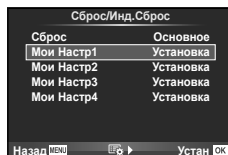

Параметры обработки (Режим Цвета)

Фотоаппарат позволяет выполнять независимые корректировки контрастности, резкости и других параметров в настройках [Режим Цвета] (стр. 60). Изменения сохраняются отдельно для каждого режима обработки снимков.

1 Выберите [Режим Цвета] в Меню съемки 1.

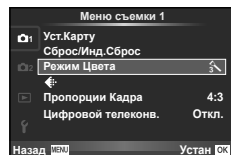

2 Выберите параметр с помощью Δ ∇ и нажмите .

3 Нажмите \triangleright , чтобы отобразить настройки для выбранного параметра.

Контраст	Различие между светлым и темным	✓	✓	✓	✓
Резкость	Резкость изображения	✓	✓	✓	✓
Насыщенность	Насыщенность цвета	✓	✓	—	✓
Градация	Настройка тона (градация оттенков).				
Авто	Разделение изображения на детализированные участки с отдельной настройкой яркости для каждого из них. Эта настройка эффективна в случае изображений с участками большой контрастности со слишком яркими оттенками белого или слишком темными оттенками черного цвета.	✓	✓	✓	✓
Нормально	Режим [Нормально] предназначен для общего использования.				
Яркая Тональность	Градация для яркого объекта.				
Темная Тональность	Градация для темного объекта.				
Эффект (i-Enhance)	Диапазон применения эффекта.	✓	—	—	✓
Ч/Б фильтр (Однотонный Режим)	Создание черно-белого изображения. Фильтрованный цвет светлее, а дополнительный цвет – темнее.				
N:Нейтрал.	Создает обычное черно-белое изображение.				
Ye:Желтый	Воспроизводит четкие очертания белого облака на естественно синем небе.			✓	✓
Or:Оранжевый	Слегка подчеркивает цвета синего неба и заката.	—	—		
R:Красный	Сильно подчеркивает цвета синего неба и яркость темно-красной листвы.				
G:Зеленый	Сильно подчеркивает цвета красных губ и зеленых листьев.				

Тон снимка (Однотонный Режим)	Окрашивает черно-белое изображение.				
N:Нейтрал.	Создает обычное черно-белое изображение.	—	—	✓	✓
S:Сепия	Сепия				
В:Синий	Синеватый				
Р:Пурпурный	Багрянистый				
G:Зеленый	Зеленоватый				

Осторожно

- Изменение контрастности влияет только на [Нормально].

Качество изображения ()

Выберите качество изображений. Качество изображений можно выбрать отдельно для фотографий и видеозаписей. Эта функция соответствует пункту [] на панели управления Live control.

- Можно изменить сочетание размера изображения JPEG и уровня сжатия, а также количество пикселей [] и []. [: Настройка], [Подсчет Пикселей] «Качество изображения (режим записи)» (стр. 63)

Настройка автоспуска ()

Работу автоспуска можно настроить.

- Выберите [] в Меню съемки 2.

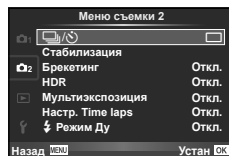

- Выберите [] (пользовательская настройка) и нажмите .

- С помощью выберите параметр и нажмите .

- С помощью выберите значение и нажмите .

Кол. Кадров	Устанавливает количество кадров, которые будут сняты.
Таймер	Устанавливает время между нажатием кнопки спуска затвора и съемкой.
Интервал	Устанавливает задержку до съемки второго и последующих кадров.
АФ каждого кадра	Указывает выполнять или нет АФ перед съемкой в режиме автоспуска.

Последовательное изменение настроек для серии фотографий (брекетинг)

Словом «брекетинг» обозначается операция автоматического варьирования установок в серии снимков или серии изображений, когда текущая установка изменяется в диапазоне между варьирующимися значениями. Настройки съемки с брекетингом можно сохранить и выключить съемку с брекетингом.

- 1 Выберите пункт [Брекетинг] в Меню съемки 2 и нажмите кнопку .

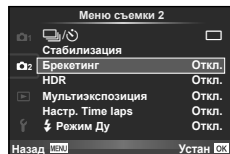

- 2 После выбора [Вкл.] нажмите и выберите тип съемки с брекетингом.

- При выборе съемки с брекетингом на экране появится .

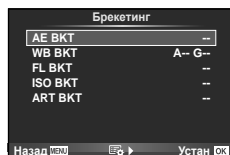

- 3 Нажмите , выберите настройки для таких параметров, как количество снимков, а затем нажмите кнопку .

- Продолжайте нажимать кнопку до возвращения к экрану на шаге 1.
- Если на шаге 2 было выбрано [Откл.], настройки съемки с брекетингом будут сохранены и съемку можно вести в обычном режиме.

Осторожно

- Не может применяться во время съемки HDR.
- Не может применяться совместно с цейтраферной съемкой.
- Съемка с брекетингом невозможна, если на карте памяти недостаточно места для сохранения выбранного количества кадров.

АЭ ВКТ (брекетинг АЭ)

Фотоаппарат меняет экспозицию для каждого снимка. Шаг изменения можно установить равным 0.3 EV, 0.7 EV или 1.0 EV. В режиме поккадровой съемки при каждом полном нажатии кнопки спуска затвора делается один снимок, в то время как при репортажной съемке камера продолжает делать снимки, пока полностью нажата кнопка спуска затвора: без изменений в лучшую или худшую сторону. Количество снимков: 2, 3, 5 или 7

- Во время автоматической последовательной съемки в диапазоне настроек индикатор становится зеленым.
- Фотоаппарат настраивает экспозицию путем изменения диафрагмы и выдержки (режим **P**), выдержки (режимы **A** и **M**) или диафрагмы (режим **S**).
- Фотоаппарат интерполирует текущее значение коррекции экспозиции.
- Величина приращения при автоматической последовательной съемке в диапазоне настроек определяется с помощью параметра [EV Step].

«Использование пользовательских меню» (стр. 85)

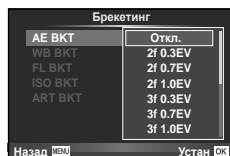

WB BKT (Брекетинг ББ)

Во время съемки одного кадра автоматически создаются три изображения с разными настройками баланса белого (отрегулированными в указанных цветовых направлениях), начиная с текущего выбранного значения баланса белого. Брекетинг ББ доступен в режимах **P**, **A**, **S** и **M**.

- Баланс белого можно регулировать на 2, 4 или 6 шагов по каждой из осей: А–В (желтый–синий) и G–M (зеленый–пурпурный).
- Фотоаппарат интерполирует текущее значение коррекции баланса белого.

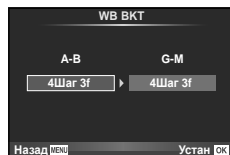

FL BKT (брекетинг BC)

Фотоаппарат меняет уровень вспышки для трех снимков (первый снимок без изменения, отрицательное приращение для второго снимка, положительное приращение для третьего снимка). В режиме покадровой съемки при каждом нажатии кнопки спуска затвора делается один снимок; при репортажной съемке все фотографии снимаются, пока нажата кнопка спуска затвора.

- Во время автоматической последовательной съемки в диапазоне настроек индикатор **BKT** становится зеленым.
- Величина приращения при автоматической последовательной съемке в диапазоне настроек определяется с помощью параметра [EV Step].
 «Использование пользовательских меню» (стр. 85)

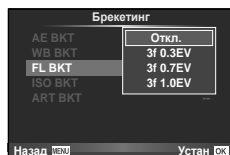

ISO BKT (брекетинг ISO)

Фотоаппарат меняет чувствительность для трех снимков, сохраняя выдержку и значение диафрагмы неизменными. Шаг изменения можно установить равным 0.3 EV, 0.7 EV или 1.0 EV. При каждом нажатии кнопки спуска затвора фотоаппарат делает три снимка с установленной чувствительностью (или оптимальной чувствительностью, если выбрана автоматическая чувствительность) для первого снимка, отрицательным приращением для второго снимка и положительным приращением для третьего снимка.

- Величина приращения при брикетировании не изменяется в диапазоне настроек, указанных с помощью параметра [ISO Step]. «Использование пользовательских меню» (стр. 85)
- Брекетирование выполняется независимо от верхнего предела, установленного с помощью параметра [ISO-Авто Настр.]. «Использование пользовательских меню» (стр. 85)



ART BKT (Брекетинг ART)

Каждый раз при спуске затвора фотоаппарат записывает несколько изображений, к каждому из которых применяются разные установки арт-фильтров. Вы можете включать или выключать брекетинг арт-фильтров отдельно для каждого режима обработки изображения.

- Запись может потребовать некоторого времени.
- ART BKT нельзя совместно использовать с WB BKT или ISO BKT.

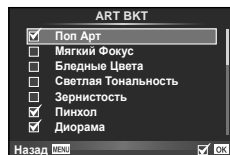

Съемка изображений в HDR (Высокий динамический диапазон)

Фотоаппарат снимает несколько изображений и автоматически объединяет их в одно изображение HDR. Кроме того, можно отснять несколько изображений и выполнить объединение HDR на компьютере (съемка с брекетингом HDR).

- 1 Выберите пункт [HDR] в Меню съемки 2 и нажмите кнопку .

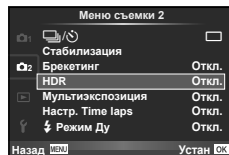

- 2 Выберите тип съемки HDR и нажмите кнопку .

HDR1	Выполняется съемка четырех изображений с различной экспозицией, после чего фотоаппарат объединяет их в одно изображение HDR. Режим HDR2 позволяет получать более эффектные изображения, чем HDR1. Используется фиксированное значение чувствительности ISO 200. Кроме того, максимальная доступная выдержка будет равна 1 секунде, а максимальная доступная экспозиция — 4 секундам.
HDR2	
3F 2.0EV	Выполняет брекетинг HDR. Выберите количество изображений и шаг экспозиции. Обработка HDR изображений не выполняется.
5F 2.0EV	
7F 2.0EV	
3F 3.0EV	
5F 3.0EV	

- 3 Выполните съемку.

- При нажатии кнопки спуска затвора фотоаппарат автоматически выполнит съемку заданного количества изображений.
- Если назначить функцию HDR кнопке с помощью [Функция Кнопки] (стр. 94), можно нажать назначенную кнопку, чтобы вызвать экран съемки HDR.

Осторожно

- В случае использования HDR1 и HDR2 функция коррекции экспозиции будет недоступна.
- При съемке с большими выдержками на изображении может присутствовать более заметный шум.
- Установите фотоаппарат на штативе или другом устройстве, обеспечивающем неподвижность, и затем выполните съемку.
- Изображение, отображаемое на мониторе во время съемки, будет отличаться от изображения, полученного после обработки HDR.
- В случае использования HDR1 и HDR2 изображение после обработки HDR будет сохраняться в файле формата JPEG. При использовании режима качества изображений [RAW] изображение записывается в режиме RAW+JPEG. Единственным изображением, записанным в формате RAW, будет изображение с подходящей экспозицией.
- Если выбрано HDR1/HDR2, режим обработки снимков фиксируется в значении [Natural], а настройка цвета — в значении [sRGB]. Функция [Постоянный АФ] не работает.
- Съемку со вспышкой, брекетинг, мультиэкспозицию и цейтраферную съемку нельзя использовать вместе со съемкой HDR.
- Съемка HDR невозможна, если на карте памяти недостаточно места для сохранения выбранного количества кадров.

Запись нескольких экспозиций в одном изображении (мультиэкспозиция)

Можно записать несколько экспозиций в одном изображении, используя выбранное в данный момент значение параметра качества изображения.

1 Выберите [Мультиэкспозиция] в Меню съемки 2.

2 Настройте параметры.

Кол. Кадров	Выберите [2 Кадра].
Автокоррект.	Когда установлено значение [Вкл.], для каждого кадра устанавливается яркость 1/2, и изображения накладываются друг на друга. Когда задано значение [Откл.], изображения накладываются с изначальной яркостью каждого кадра.
Наложение	Когда установлено значение [Вкл.], на изображение RAW, хранимое на карте, накладываются несколько экспозиций, и оно сохраняется как отдельное изображение. Количество сделанных снимков равняется одному.

- Пока используется мультиэкспозиция, на экране отображается .

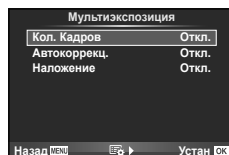

3 Выполните съемку.

- После начала съемки символ отображается зеленым цветом.
- Нажмите для удаления последнего снимка.
- Предыдущий снимок накладывается на композицию, видимую через объектив, помогая компоновать следующий кадр.



Рекомендации

- Чтобы наложить 3 и более кадров: выберите значение RAW для параметра [] и используйте параметр [Наложение] для наложения нескольких экспозиций.
- Дополнительная информация о наложении изображений RAW: «Наложение изображений» (стр. 83)

Осторожно

- В режиме мультиэкспозиции фотокамера не переходит в спящий режим.
- Фотографии, снятые другими фотоаппаратами, нельзя включить в мультиэкспозицию.
- Когда для функции [Наложение] установлено значение [Вкл.], изображения, отображаемые при выборе изображения RAW, проявляются с настройками на момент съемки.
- Чтобы настроить функции съемки, сначала отмените съемку с мультиэкспозицией. Некоторые функции нельзя настроить.
- Мультиэкспозиция автоматически отменяется с последующего изображения в следующих ситуациях.
 - Фотоаппарат выключен/нажата кнопка /нажата кнопка **MENU**/установлен режим съемки, отличный от **P**, **A**, **S**, **M**/заканчивается заряд аккумулятора/к фотоаппарату подсоединен какой-либо кабель/при переключении между монитором и электронным видоискателем
- Если выбрано изображение RAW при помощи [Наложение], то для изображения, записанного в формате RAW+JPEG, отображается изображение JPEG.
- При съемке нескольких экспозиций в режиме автоматической последовательной съемки, приоритет отдается съемке с многократной экспозицией. При сохранении накладываются изображения автоматическая последовательная съемка сбрасывается на заводские настройки по умолчанию.

Автоматическая съемка с фиксированным интервалом (цейтраферная съемка)

Фотоаппарат предусматривает возможность автоматической съемки с заданным временным интервалом между снимками. Отснятые кадры также можно объединить в один видеоролик. Эта настройка доступна только в режимах P/A/S/M.

- 1 Выполните следующие настройки в пункте [Настр. Time laps] в меню  Меню съемки 2.

Кол. Кадров	Устанавливает количество кадров, которые будут отсняты.
Ожидание	Устанавливает время задержки перед началом съемки.
Интервал	Устанавливает интервал между снимками после начала съемки.
Видео из снимков	Устанавливает формат записи последовательности снимков. [Откл.]: Запись каждого кадра в виде фотографии. [Вкл.]: Запись каждого кадра в виде фотографии и формирование и запись одного видеоролика на основе последовательности отснятых кадров.

- Видеоролик будет записан с качеством изображения [Motion JPEG (HD)] и частотой кадров 10 кадр/сек.

2 Выполните съемку.

- Съемка выполняется, даже если фотоаппарат не сфокусировался после автофокусировки. При необходимости фиксации фокуса выполняйте съемку в режиме ручной фокусировки.
- Функция [Просм.Зап.] включается на 0,5 секунды.
- Если время задержки перед началом съемки или интервал между снимками установлен равным или больше 1 минуты 31 секунд, экран и фотоаппарат будут отключаться после 1 минуты. За 10 секунд до съемки питание автоматически повторно включится. Если экран выключен, нажмите кнопку спуска затвора, чтобы его включить.

Осторожно

- Если установлен режим автофокусировки [C-AF] или [C-AF+TR], он автоматически переключается в [S-AF].
- Во время съемки с интервалом сенсорное управление недоступно.
- Не может применяться со съемкой HDR.
- Совместное использование цейтраферной съемки с брекетингом, мультиэкспозиции и съемки с ручной выдержкой, длительной выдержки или комбинированной съемки невозможно.
- Вспышка не будет срабатывать, если время зарядки вспышки превышает интервал между снимками.
- Если в промежутке между снимками фотоаппарат автоматически выключается, он будет включаться перед следующим снимком.
- Если одна из фотографий записывается неправильно, видеоролик цейтраферной съемки формироваться не будет.
- В случае недостаточного места на карте памяти видеоролик цейтраферной съемки записываться не будет.
- Цейтраферная съемка будет отменена в случае использования любого из следующих органов управления: Диск выбора режимов, кнопка **MENU**, кнопка , кнопка разблокировки объектива и подключение кабеля USB.
- Если фотоаппарат выключается, цейтраферная съемка будет отменена.
- В случае недостаточного заряда аккумулятора съемка может завершаться преждевременно. Перед началом съемки убедитесь, что заряд аккумулятора достаточен.

Фотосъемка с беспроводным удаленным управлением вспышкой







Предложенный блок вспышки и внешние блоки вспышки, предлагающие режим дистанционного управления и предназначенные для работы с данной камерой, могут быть использованы для получения фотографий с использованием вспышки в дистанционном управлении.  «Фотосъемка с беспроводным удаленным управлением вспышкой» (стр. 124)

Цифровой Зум (Цифровой телеконв.)

Цифровой телеконвертер используется для увеличения изображения с превышением текущего коэффициента увеличения. Фотокамера сохраняет изображение, вырезанное по центру. Масштаб увеличивается приблизительно в 2х.

- 1 Выберите для опции [Цифровой телеконв.] в  Меню съемки 1 значение [Вкл.].
- 2 Изображение на мониторе будет увеличено в два раза.
 - Изображение объекта съемки будет записано так, как оно отображается на мониторе.

Осторожно

- Цифровой зум недоступен в режиме мультиэкспозиции, в режиме  или при выборе , ,  или  в режиме **SCN**.
- Эта функция недоступна, когда для параметра [Видео-эффект] установлено значение [Вкл.] в режиме .
- При просмотре снимка в формате RAW область, видимая на мониторе, указывается рамкой.
- Метка автофокуса исчезает.

Использование меню просмотра

Меню просмотра

 (стр. 55)

 (стр. 81)

Редакт. (стр. 82)

Порядок Печати (стр. 113)

Защ Сброса (стр. 83)

Подключение к смартфону (стр. 104)

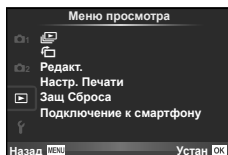

Отображение повернутых изображений ()

Если этот параметр установлен в [Вкл.], фотографии, сделанные фотоаппаратом в портретной ориентации, автоматически поворачиваются и отображаются в портретной ориентации.

Редактирование фотографий

Сохраненные снимки можно редактировать и сохранять в качестве новых снимков.

- 1 Выберите пункт [Редакт.] в Меню просмотра и нажмите кнопку .
- 2 Используя , выберите [Выб. Фото] и нажмите .
- 3 Выберите изображение, которое нужно отредактировать, с помощью кнопок и нажмите кнопку .
 - Для изображений RAW отображается команда [Редакт. RAW], а для изображений JPEG — команда [Редакт. JPEG]. Если изображение было записано в формате RAW+JPEG, отображаются команды [Редакт. RAW] и [Редакт. JPEG]. Выберите меню для изображения, которое нужно отредактировать.
- 4 Выберите [Редакт. RAW] или [Редакт. JPEG] и нажмите .

Редакт. RAW	Создание копии в формате JPEG для изображения RAW, отредактированного в соответствии с параметрами.	
	[Текущий]	Копия в формате JPEG обрабатывается с использованием текущих параметров фотоаппарата. Перед выбором этой команды настройте параметры фотоаппарата.
	[Индивид.1]	Редактирование можно выполнять, изменяя параметры на экране. Используемые параметры можно сохранить.
	[Индивид.2]	
ART ВКТ	Изображение редактируется с использованием настроек выбранного художественного фильтра.	
Редакт. JPEG	Выберите один из следующих параметров. [Осв. Теней]: увеличение яркости темного объекта в контровом свете. [Убр. Кр.Глаз]: подавление эффекта «красных глаз» при съемке со вспышкой. : выберите размер вырезаемого участка с помощью диска управления () и переместите рамку обрезки в нужное место кадра с помощью кнопок .	
		
	[Пропорции]: Изменение соотношения сторон изображения с 4:3 (стандартное) на [3:2], [16:9], [1:1] или [3:4]. После изменения соотношения размеров, укажите место вырезания при помощи кнопок . [Ч/Б]: Создание черно-белых изображений. [Сепия]: Создание изображений в оттенках сепии. [Насыщен.]: Настройка насыщенности цвета. Настройте насыщенность цвета, проверяя снимок на экране. : изменение размера файла изображения на 1280 x 960, 640 x 480 или 320 x 240. Изображения с соотношением сторон, отличным от стандартного (4:3), преобразуются в файлы изображений наиболее близкого размера. [e-Portrait]: Кожа выглядит гладкой и светящейся. В зависимости от изображения возможно не удастся выполнить коррекцию, если не обнаружено ни одного лица.	









- 5 По завершении настройки нажмите кнопку .
 - Настройки будут применены к изображению.
- 6 Выберите [Да] и нажмите кнопку .
 - Отредактированное изображение сохраняется на карту.

Осторожно





- 3D-фото, видео и файлы, временно сохраненные в PHOTO STORY, редактировать невозможно.
- С некоторыми изображениями коррекция эффекта «красных глаз» может не работать.
- Редактирование изображений в формате JPEG невозможно в следующих случаях:
Если снимок обработан на компьютере, при нехватке места на карте, а также если изображение записано на другом фотоаппарате
- При изменении размера изображения ([) невозможно установить большее количество пикселей, чем было сохранено в оригинале.
- [) и [Пропорции] можно использовать только для редактирования изображений с соотношением сторон 4:3 (стандартное).
- Если параметр [Режим Цвета] установлен в [ART], параметр [Цвет. Простр.] устанавливается в [sRGB] и не допускает изменения.

Наложение изображений



Можно выполнить наложение до 3-х снятых с помощью фотоаппарата изображений в формате RAW и сохранить их как отдельное изображение. Изображение сохраняется в режиме записи, установленном на момент сохранения. (Если выбрано значение [RAW], копия будет сохранена в формате [+RAW].)

- 1 Выберите пункт [Редакт.] в [ Меню просмотра и нажмите кнопку .
- 2 Используя  , выберите [Наложение] и нажмите .
- 3 Выберите количество налагаемых изображений и нажмите .
- 4 С помощью кнопок   выберите изображения RAW для наложения.
 - Когда число выбранных изображений достигнет значения, заданного в шаге 3, на экран будет выведен результат наложения.



- 5 Отрегулируйте усиление.
 - Выберите изображение с помощью   и используйте   для настройки усиления.
 - Усиление настраивается в диапазоне 0,1–2,0. Просмотрите результат на экране.



- 6 Нажмите кнопку . Отобразится окно с запросом на подтверждение. Выберите [Да] и нажмите .

Рекомендации



- Чтобы наложить 4 и более кадров, сохраните наложенное изображение в файле RAW и снова используйте функцию [Наложение].

Запись звуковой заметки

Вы можете добавить звуковую заметку (до 30 сек.) к текущей фотографии. Эта функция совпадает с [] в режиме просмотра. (стр. 54)

Полное снятие защиты









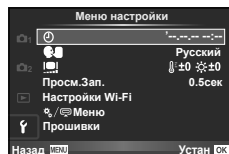

Эта функция позволяет снимать защиту с нескольких снимков за раз.

- 1 Выберите пункт [Защ Сброса] в [ Меню просмотра.
- 2 Выберите [Да] и нажмите кнопку .

Использование меню настройки

Используйте меню  Меню настройки для установки основных функций фотоаппарата.



Параметр	Описание	
 (Установка даты и времени)	Настройка часов фотоаппарата.	16
 (Изменение языка дисплея)	Вы можете изменить язык, используемый для отображения на дисплее и сообщений об ошибках, с английского на другой язык.	—
 (Регулировка яркости монитора)	Позволяет настроить яркость и цветовую температуру экрана. Настройка цветовой температуры влияет только на изображение на мониторе во время просмотра. С помощью  выделите  (цветовая температура) или  (яркость), и с помощью   выберите величину. Нажмите кнопку INFO для переключения между цветовыми режимами монитора [Natural] и [Vivid].	
Просм.Зап.	Включение и выключение вывода изображений на экран сразу после съемки, а также настройка длительности их отображения. Полезно для быстрого контроля только что сделанного снимка. Нажатие кнопки спуска затвора до половины в режиме проверки снимка позволяет сразу продолжить съемку. [0.3сек]–[20сек]: Выбор продолжительности отображения каждого снимка в секундах. [Откл.]: Снимок, записываемый на карту, не отображается. [Auto  <td>—</td>	—
Настройки Wi-Fi	Установите настройки для подключения фотоаппарата к смартфону с функцией беспроводной связи с использованием функции беспроводной связи фотоаппарата.	104
% / Меню	Укажите, отображать ли пользовательское меню либо меню аксессуарного порта.	—
Прошивки	Отобразится версия встроенного программного обеспечения фотоаппарата. При запросах, касающихся фотоаппарата или аксессуаров, а также при загрузке программного обеспечения через Интернет, вам необходимо знать версию каждого из используемых вами продуктов.	—

Использование пользовательских меню

Настройки фотоаппарата можно персонализировать с помощью

☰ Пользовательское меню.

Пользовательское меню

- ☰ AF/PФ (стр. 85)
- ☰ Кнопки/диск (стр. 86)
- ☰ Спуск/☰ (стр. 86)
- ☰ Монитор/☰/Пк (стр. 87)
- ☰ Экспл/☰/ISO (стр. 88)
- ☰ ⚡ Персон. (стр. 89)
- ☰ ⚡/Цвет/ББ (стр. 90)
- ☰ Запись/удаление (стр. 91)
- ☰ Видео (стр. 92)
- ☰ 📷 Настройки (стр. 92)

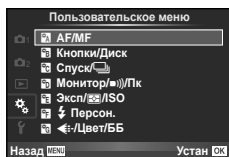

☰ AF/PФ

MENU → ☰ → ☰

Параметр	Описание	☰
Реж.Автофок.	Выбор режима автофокуса. Эта функция совпадает с соответствующей функцией панели управления Live control. Для режима фотографии и режима 📷 можно установить отдельные методы фокусировки.	69
Постоянный АФ	Если выбрана установка [Вкл.], фотокамера продолжит фокусировку, даже если кнопка спуска затвора не будет нажата наполовину. Не может применяться при использовании объектива системы Four Thirds.	—
AEL/AFL	Настройка фиксации АФ и АЭ.	93
Возврат Фокуса	При переводе в положение [Откл.] фокусное положение не сбрасывается даже в случае отключения питания. Фокусировка объектива с механическим зумом также будет сброшена.	—
Автофок. BULB/TIME	Изменить фокусное положение можно во время экспозиции, используя ручной фокус (PФ). При переводе в положение [Откл.] вращение фокального кольца отключается.	—
Кольцо Фокусир.	Позволяет выполнить индивидуальную настройку наведения объектива на точку фокусировки путем выбора направления вращения фокального кольца.	—
PФ Помощник	Если установлен во [Вкл.], изображение будет автоматически увеличиваться или усиливаться при вращении фокального кольца в режиме ручной фокусировки.	93
[☰] Уст. Дом	Выберите начальную позицию метки автофокуса. При выборе начальной позиции на экране выбора метки автофокуса будет появляться символ [HP].	—
Подсветка АФ	Выберите [Откл.], чтобы отключить опцию Подсветка АФ.	—
☺ Приоритет Лиц	Вы можете выбрать режим АФ приоритета лиц или приоритета глаз. Эта функция совпадает с соответствующей функцией панели управления Live control.	48
Индикац Зоны АФ	В случае выбора [Откл.] рамка метки автофокуса не будет отображаться при подтверждении.	—

Параметр	Описание	👉										
Функция Кнопки	Выберите функцию, назначенную выбранной кнопке. [Fn]Функция], [Q] Функция], [⊙]Функция], [▶]Функция], [▽] Функция], [⏪]Функция], [L-Fi]Функция]	94										
Функции Диска	Вы можете изменить функцию диска управления (⊙). <table border="1" style="width: 100%; border-collapse: collapse;"> <tr> <td>P</td> <td> / Ps</td> </tr> <tr> <td>A</td> <td>Значение диафрагмы / </td> </tr> <tr> <td>S</td> <td>Выдержка / </td> </tr> <tr> <td>M</td> <td>Выдержка / диафрагма</td> </tr> <tr> <td></td> <td>[Пред / След] / [/ Увеличить]</td> </tr> </table> <p>В режимах P, A, S и M функции, выполняемые до нажатия и после нажатия кнопки , меняются на обратные.</p>	P	/ Ps	A	Значение диафрагмы /	S	Выдержка /	M	Выдержка / диафрагма		[Пред / След] / [/ Увеличить]	—
P	/ Ps											
A	Значение диафрагмы /											
S	Выдержка /											
M	Выдержка / диафрагма											
	[Пред / След] / [/ Увеличить]											
Направл. Диска	Выбор направления вращения диска для установки выдержки или диафрагмы. Измените направление программного сдвига.	—										
Функции диска	Вы можете назначить сохраненные «Мои настр.» для любого положения диска выбора режимов. Можно выбрать [Мои Настр1] – [Мои Настр4] (стр. 73), если эти установки заданы.	—										

Параметр	Описание	👉
Приорит. Спуска S	При значении [Вкл.] затвор может быть спущен, даже если фотоаппарат не сфокусировался. Этот параметр можно настроить отдельно для режимов S-AF (стр. 69) и C-AF (стр. 69).	—
Приорит. Спуска C		
L кадр/сек	Выбор частоты кадров для режимов [] и []. Цифры приблизительно соответствуют максимальным значениям.	61
H кадр/сек		
Стабилизатор изображения	Активирует/деактивирует стабилизацию изображения в режиме постоянной съемки.	—
Полунажатие с IS	Если установить [Откл.], функция IS (Стабилизация изображения) не будет активироваться, пока кнопка спуска затвора нажата наполовину.	—
Приор. I.S объектива	При выборе [Вкл.], если используется объектив с функцией стабилизации изображения, приоритет будет иметь функция объектива.	—
Задержка спуска	В случае выбора [Корот.] промежуток времени между полным нажатием кнопки спуска затвора и съемкой можно сократить.*	—

* Это сократит срок службы аккумулятора. Также во время эксплуатации не подвергайте фотоаппарат резким ударам. Такие удары могут привести к прекращению работы экрана. Если это произошло, выключите и повторно включите питание.

Параметр	Описание																																			
HDMI	[HDMI Выход]: Выбор формата цифрового видеосигнала при подключении к телевизору с помощью кабеля HDMI. [HDMI Упр.]: Выберите значение [Вкл.], чтобы разрешить управление фотоаппаратом с помощью пультов дистанционного управления телевизоров, которые поддерживают управление HDMI.	96																																		
Видеовыход	Выберите видеостандарт ([NTSC] или [PAL]), который используется в вашей стране или регионе.	96																																		
Настр. Упр.	Выберите элементы управления, отображаемые в каждом из режимов съемки.	97																																		
	<table border="1"> <thead> <tr> <th rowspan="2">Элементы управления</th> <th colspan="4">Режим съемки</th> </tr> <tr> <th>FAUTO</th> <th>P/A/S/M</th> <th>ART</th> <th>SCN</th> </tr> </thead> <tbody> <tr> <td>Live Control (стр. 56)</td> <td>✓</td> <td>✓</td> <td>✓</td> <td>✓</td> </tr> <tr> <td>Live SCP (стр. 98)</td> <td>✓</td> <td>✓</td> <td>✓</td> <td>✓</td> </tr> <tr> <td>Фотогид (стр. 24)</td> <td>✓</td> <td>—</td> <td>—</td> <td>—</td> </tr> <tr> <td>Худ. Меню</td> <td>—</td> <td>—</td> <td>✓</td> <td>—</td> </tr> <tr> <td>Сюж. Меню</td> <td>—</td> <td>—</td> <td>—</td> <td>✓</td> </tr> </tbody> </table>		Элементы управления	Режим съемки				FAUTO	P/A/S/M	ART	SCN	Live Control (стр. 56)	✓	✓	✓	✓	Live SCP (стр. 98)	✓	✓	✓	✓	Фотогид (стр. 24)	✓	—	—	—	Худ. Меню	—	—	✓	—	Сюж. Меню	—	—	—	✓
	Элементы управления			Режим съемки																																
			FAUTO	P/A/S/M	ART	SCN																														
	Live Control (стр. 56)		✓	✓	✓	✓																														
	Live SCP (стр. 98)		✓	✓	✓	✓																														
Фотогид (стр. 24)	✓	—	—	—																																
Худ. Меню	—	—	✓	—																																
Сюж. Меню	—	—	—	✓																																
Настр. Инфо	Выберите информацию, которая будет отображаться при нажатии кнопки INFO . [▶ Инфо]: Выбор информации, которая будет отображаться при полнокадровом воспроизведении. [LV-Info]: выбор информации, которая будет отображаться в режиме съемки. [Настр.]: Выбор информации, которая будет отображаться в режиме каталога или календарного отображения.	99, 100																																		
Отображение	Нажмите [], [], [], [] или [], чтобы включить отображение сетки на экране.	—																																		
Настр. Режима Съемки	Отображение только выбранного режима изображения, когда выбран режим изображения.	—																																		
Настр. Гистограммы	[Пересветы]: Выбор нижней границы для ярких зон. [Тени]: Выбор верхней границы для темных зон.	99																																		
Гид Режима	Чтобы при установке диска выбора режимов в новое положение не отображалась информация о соответствующем режиме, выберите значение [Откл.].	17																																		
Увеличить LV	Если выбрано значение [Вкл.], приоритет будет отдан четкому изображению изображений; эффекты коррекции экспозиции и другие параметры не будут видны на экране.	—																																		
Частота кадров	Выберите [Высок.], чтобы уменьшить задержку кадров. Тем не менее, качество изображений при этом может снизиться.	—																																		
Режим Art LV	[mode1]: Действие фильтра отображается всегда. [mode2]: Эффекты фильтров не видны на мониторе, когда кнопка спуска затвора нажата наполовину. Выберите для плавной смены изображения.	—																																		
Режим LV Close Up	[mode1]: При нажатии кнопки спуска затвора наполовину выполняется сброс масштаба. [mode2]: Масштаб не сбрасывается при нажатии кнопки спуска затвора наполовину.	49																																		
Уменьш. Мерцания	Уменьшения эффекта мерцания в некоторых условиях освещения, в том числе при использовании флуоресцентных ламп. Если эффект мерцания не снижается при установке значения [Авто], установите [50Hz] или [60Hz] в соответствии с частотой электросети в регионе использования фотоаппарата.	—																																		

Параметр	Описание	
блокировка	При выборе [Вкл.] каждое нажатие кнопки предварительного просмотра переключает режим предварительного просмотра в положение «блокировано» и «открыто».	—
Режим Макро	[mode1]: Нажмите Q для увеличения (максимум до 14 x) или для уменьшения. [mode2]: Нажмите Q для отображения увеличительной рамки для определенного коэффициента масштабирования. Нажмите снова Q для увеличения.	—
Настр.конт.коррекции	В качестве цвета усиления границ можно выбрать белый или черный.	—
Подсвет. Жк	Если на протяжении выбранного периода не выполняются никакие действия, подсветка тускнет для экономии заряда аккумулятора. Подсветка не тускнет, если выбрано значение [Hold].	—
Автооткл.	Если на протяжении выбранного периода времени не выполнять никаких действий, то фотоаппарат перейдет в режим сна (энергосбережения). Фотоаппарат можно активировать снова, нажав кнопку спуска затвора наполовину.	—
(звуковой сигнал)	При значении [Откл.] можно выключить звуковой сигнал, который раздается при фиксации фокуса, нажав кнопку спуска затвора.	—
Режим USB	Выбор режима для подключения фотоаппарата к компьютеру или принтеру. Выберите [Авто], чтобы отображать параметры режима USB при каждом подключении фотоаппарата.	—

Параметр	Описание	
EV Step	Выбор единицы приращения при настройке выдержки, диафрагмы, коррекции экспозиции и других параметров экспозиции.	—
Подавл.Шума	Эта функция уменьшает искажения, обусловленные длительной экспозицией. [Авто]: Снижение шума выполняется при длинных выдержках или при повышении температуры внутри фотоаппарата. [Вкл.]: Фотоаппарат пытается уменьшить искажения при каждой съемке. [Откл.]: Функция уменьшения искажений выключена. • После съемки время обработки фотографии занимает примерно то же время, что и время съемки. • При репортажной съемке функция уменьшения искажений автоматически выключается. • В некоторых условиях съемки эффективность данной функции может снижаться.	35
Фильтр Шума	Выбор степени уменьшения искажений при высокой выдержке ISO.	—
ISO	Настройка чувствительности ISO.	70
ISO Step	Настройка единицы приращения при выборе чувствительности ISO.	—
ISO-Авто Настр.	Выбор верхнего предела и значения по умолчанию для чувствительности ISO, когда параметру ISO присвоено значение [Авто]. [Верхний Порог]: Настройка верхнего предела для автоматического выбора чувствительности ISO. [[По-Умолчанию]: Настройка значения по умолчанию для автоматического выбора чувствительности ISO.	—



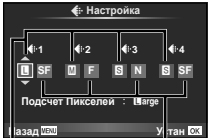

Параметр	Описание	
ISO-Авто	Выбор режимов съемки, при которых для чувствительности ISO доступно значение [Авто]. [P/A/S]: Автоматический выбор чувствительности ISO доступен во всех режимах кроме M . В режиме M используется фиксированное значение чувствительности ISO200. [Все]: Автоматический выбор чувствительности ISO доступен во всех режимах.	—
Замер	Выбор режима замера согласно сюжету.	68
Считывание AEL	Выбор режима замера, используемого для фиксации автоматической экспозиции (стр. 93). [Авто]: Использование режима замера, выбранного в настоящий момент.	—
Таймер BULB/ TIME	Выбор максимальной экспозиции для фотосъемки в режиме выдержки от руки или длительной выдержки.	—
Монитор BULB/ TIME	Установка яркости экрана при использовании [BULB], [TIME] или [COMP].	—
Live BULB	Выбор интервала отображения при съемке. Применяются некоторые ограничения. При высокой чувствительности ISO частота уменьшается. Выберите [Откл.] для выключения отображения. Коснитесь монитора или нажмите кнопку спуска затвора наполовину, чтобы обновить изображение.	—
Live TIME		—
Анти-шок [♦]	Выбор задержки между моментом нажатия кнопки спуска затвора и собственно спуском затвора. Это уменьшает дрожание фотоаппарата из-за вибрации. Функция полезна при съемке через микроскоп и при астрофотосъемке. Укажите 0 секунд, если вы хотите уменьшить легкое размытие из-за работы затвора. Кроме того, это используется для серийной съемки (стр. 61) и съемки с автоспуском (стр. 61). Однако серийная съемка недоступна, если указано 0 секунд.	—
Настройки комб. съемки	Установите время экспозиции, которое будет использоваться в качестве базового для комбинированной съемки (стр. 36).	—

Параметр	Описание	
X-Синхр.	Выбор выдержки при срабатывании вспышки.	100
Нижний Порог	Выбор максимальной выдержки при использовании вспышки.	100
[52]+	В положении [Вкл.] значение коррекции экспозиции добавляется к значению коррекции вспышки.	46, 68

Параметр	Описание	
<p>← Настройка</p>	<p>В разделе выбора режима качества записи изображения JPEG можно выбирать среди комбинаций из трех размеров изображений и четырех уровней сжатия.</p> <p>1) С помощью < > выберите комбинацию ([< >-1] – [< >-4]) и измените ее с помощью Δ ∇.</p> <p>2) Нажмите кнопку OK.</p>  <p>Размер изображения Уровень сжатия</p>	63
<p>Подсчет Пикселей</p>	<p>Выбор количества пикселей для изображений размеров [M] и [S].</p> <p>1) Выберите [Middle] или [Small] и нажмите ▷.</p> <p>2) Выберите количество пикселей и нажмите OK.</p> 	63
<p>Комп. Виньетир.</p>	<p>Выберите [Вкл.], чтобы корректировать периферийное освещение в соответствии с типом объектива.</p> <ul style="list-style-type: none"> • Компенсация недоступна в случае использования телеконвертера или удлинительного тубуса. • На краях снимков, сделанных с высокой чувствительностью ISO, могут появляться искажения. 	—
<p>ББ</p>	<p>Установка баланса белого. Эта функция совпадает с соответствующей функцией панели управления Live control. Также можно точно настроить баланс белого для каждого режима.</p>	58
<p>Все [WB%]</p>	<p>[Применить]: Во всех режимах, кроме [CWB], применяется одинаковое значение коррекции баланса белого.</p> <p>[Отменить]: Во всех режимах, кроме [CWB], применяется нулевое значение коррекции баланса белого.</p>	—
<p>WB AUTO Сохр. темп. цвета</p>	<p>Выберите [Откл.], чтобы убрать «теплый» оттенок с изображений, снятых при освещении лампами накаливания.</p>	—
<p>⚡+WB</p>	<p>Настройте баланс белого для использования со вспышкой.</p>	—
<p>Цвет. Простр.</p>	<p>Позволяет выбрать способ воспроизведения цветов на экране или принтере.</p>	—



Видеоролик

MENU → ⚙️ → 📺

Параметр	Описание	📖
 Режим	Выбор режима записи видео. Этот параметр также можно выбрать с помощью панели управления Live control.	62
Видео 	Выберите [Откл.], чтобы записывать видео без звука. Этот параметр также можно выбрать с помощью панели управления Live control.	70
Видео-эффект	Выберите [Вкл.], чтобы включить эффекты видео в режиме  .	37
Уменьш. шума ветра	Уменьшение шума ветра при записи.	—
Громкость записи	Отрегулируйте чувствительность отдельно для каждого микрофона камеры. Отрегулируйте чувствительность с помощью $\Delta \nabla$, проверяя пиковый уровень звука, полученный микрофоном за несколько предыдущих секунд.	—
 Ограничитель громкости	В положении [Вкл.] громкость звука регулируется автоматически, если звук, принятый микрофоном, громче обычного уровня.	—
Режим Видео+Фото	Выберите метод съемки фотографий во время записи видео. [mode1]: Фотосъемка во время записи видео без остановки записи. [mode2]: Остановка записи видео для съемки фотографий. Запись возобновляется после съемки.	21

Настройки

MENU → ⚙️ → ⚙️

Параметр	Описание	📖
Pixel Mapping	Функция картирования пикселей позволяет фотоаппарату проверить и отрегулировать устройство приема изображения и функции обработки изображений.	135
Сдвиг Экспозиции	Настройка оптимальной экспозиции отдельно для каждого режима замера. <ul style="list-style-type: none"> Вследствие этого снижается количество параметров коррекции экспозиции, доступных в выбранном направлении. Эффекты не видны на экране. Для стандартного изменения настроек экспозиции выполните компенсацию экспозиции (стр. 46). 	—
 Уровень	Выбор уровня заряда аккумулятора, при котором отображается предупреждение  .	15
Настроить Уровень	Позволяет выполнить калибровку показаний индикатора уровня. [Сброс]: Сброс измененных значений в значения по умолчанию. [Настроить]: Установка текущего положения фотоаппарата в качестве положения с нулевыми углами наклона.	—
Настройте тачскрина	Включение сенсорного экрана. Выберите [Откл.], чтобы отключить сенсорный экран.	—
Eye-Fi*	Включение или выключение загрузки при использовании карты Eye-Fi. Отображается, когда вставлена карта Eye-Fi.	—
Скорость электр.зума	Вы можете изменить скорость масштабирования во время съемки, вращая объектив с механическим зумом с помощью кольца трансфокатора.	119

* Применяйте в соответствии с местными законодательными нормативами. На борту самолета или в других местах, в которых пользование беспроводными устройствами запрещено, извлекайте карту Eye-Fi из фотоаппарата или выбирайте для опции [Eye-Fi] установку [Откл.]. Фотокамера не поддерживает «бесконечный» режим Eye-Fi.

AEL/AFL

MENU → → → [AEL/AFL]

Автофокус и экспомер могут выполняться нажатием кнопки, для которой назначена функция AEL/AFL. Выберите режим для каждого режима фокусировки.



AEL/AFL

Режим		Функция кнопки спуска затвора				AEL/AFL функция кнопки	
		Нажатие до половины		Нажатие полностью		При удержании кнопки AEL/AFL нажатой	
		Фокус	Экспозиция	Фокус	Экспозиция	Фокус	Экспозиция
S-AF	mode1	S-AF	Фиксируется	–	–	–	Фиксируется
	mode2	S-AF	–	–	Фиксируется	–	Фиксируется
	mode3	–	Фиксируется	–	–	S-AF	–
C-AF	mode1	Запуск C-AF	Фиксируется	Фиксируется	–	–	Фиксируется
	mode2	Запуск C-AF	–	Фиксируется	Фиксируется	–	Фиксируется
	mode3	–	Фиксируется	Фиксируется	–	Запуск C-AF	–
	mode4	–	–	Фиксируется	Фиксируется	Запуск C-AF	–
MF	mode1	–	Фиксируется	–	–	–	Фиксируется
	mode2	–	–	–	Фиксируется	–	Фиксируется
	mode3	–	Фиксируется	–	–	S-AF	–

Рф Помощник

MENU → → → [Рф Помощник]

Это функция помощника фокусировки при ручной фокусировке. При вращении фокального кольца границы объекта отображаются с увеличением или часть отображения на экране увеличивается. После прекращения вращения фокального кольца восстанавливается нормальное отображение на экране.

Увеличить	Увеличение части изображения на экране. Область, которая будет увеличена, можно выбрать заранее с помощью настроек зоны автофокуса. [Зона Аф] (стр. 47)
Конт.коррекц.	Четкое отображение границ с выделением контуров. Цвет выделения можно выбрать. [Настр. конт. коррекции] (стр. 88)

Примечания

- [Конт.коррекц.] может отображаться на экране при использовании кнопок управления. Переключение выполняется при каждом нажатии кнопки. Заранее назначьте функцию переключения одной из кнопок с помощью [Функция Кнопки] (стр. 94).

Осторожно

- При использовании опции Усиление границы небольших объектов, как правило, выделяются более сильно. Это предназначено для обеспечения точной фокусировки.

Функция кнопки

MENU → → → [Функция Кнопки]

Функции, которые можно назначить кнопкам, приведены в таблице ниже. Доступные опции различаются от кнопки к кнопке.

Функция кнопки

[FnФункция] / [QФункция] / [⊙Функция]*1 / [▷Функция] / [▽Функция] / [Функция] / ([Быстр. функц.]*2 / []*3) / [Функция]*4





*1 Недоступно в режиме .

*2 Назначьте функцию каждой из кнопок .

*3 Выбор метки АФ.

*4 Выбор функции кнопки на некоторых объективах.

	Настройка компенсации экспозиции.
ISO	Настройка ISO.
ББ	Регулирование баланса белого
AE/AF	Фиксация автоматической экспозиции или фиксация автофокуса. Назначение кнопки изменяется в зависимости от опции [AE/AF]. Если выбрано AEL, нажмите кнопку один раз, чтобы зафиксировать экспозицию и вывести на экран символ . Нажмите кнопку снова, чтобы отменить фиксацию автоматической экспозиции.
⊙ REC	Нажмите эту кнопку, чтобы записать видеоролик.
(Предварительный просмотр)	При нажатии этой кнопки диафрагма прикрывается до выбранного значения. В положении [Вкл.] для Блокир.] в пользовательском меню диафрагма удерживается на выбранном значении даже после отпускания кнопки.
(баланс белого по эталону)	При нажатии этой кнопки фотоаппарат измеряет баланс белого (стр. 59).
(зона автофокуса)	Выбор метки АФ.
База	Нажатием этой кнопки выбирается зона АФ, положение которой сохранено с использованием опции [Уст. Дом] (стр. 85). Повторное нажатие кнопки приводит к возврату в режим метки автофокуса. Если после выбора начальной позиции выключить фотоаппарат, начальная позиция будет сброшена.
Rf	Нажмите эту кнопку для выбора режима ручной фокусировки. Повторное нажатие кнопки обеспечивает переключение в предыдущий режим автофокуса.
RAW	Нажмите эту кнопку для переключения между режимами записи JPEG и RAW+JPEG.
TEST (Тест снимок)	Фотографии, снятые при нажатой кнопке, отображаются на мониторе, но не записываются на карту памяти.
Мои Настр1 – Мои Настр4	При нажатии кнопки выполняется переключение между настройками, записанными в Мои Настр. Для возврата нажмите кнопку еще раз.
	Включите и выключите подсветку монитора.
/	Эта кнопка может использоваться для выбора между опциями и , когда применяется бокс для подводной съемки. Нажмите и удерживайте эту кнопку для возврата к предыдущему режиму. Если эту функцию назначить кнопке, переключение между и при использовании объектива с механическим зумом приведет к автоматическому переводу объектива в крайнее положение WIDE или TELE.
Фотогид	Нажмите эту кнопку для отображения фотогида.

 (Цифровой телеконвертер)	Нажмите эту кнопку для включения или выключения цифрового зума.
 (Увеличение)	Нажмите кнопку для отображения рамки увеличения. Нажмите повторно, чтобы увеличить изображение. Нажмите и удерживайте кнопку, чтобы выключить рамку увеличения.
Конт.коррекц.	При каждом нажатии кнопки отображение включается или выключается. При использовании функции Усиление гистограмма и отображение темных и ярких зон будут недоступны.
АФ Стоп	Остановка автофокуса.
	Выбор опции серийной съемки или автоспуска.
	Выбор режима работы вспышки.
HDR	Переключение в режим съемки HDR с сохраненными параметрами.
Брекет.	Включение режима брекетинга ВКТ с сохраненными параметрами.
 Блокир. (Блокировка сенсорного экрана)	Нажмите и удерживайте эту кнопку, чтобы разблокировать или заблокировать возможность работы с сенсорным экраном.
Электрон. зум	При использовании объектива с механическим зумом после нажатия этой кнопки воспользуйтесь кнопкой со стрелками для выполнения операций с зумом.

Просмотр изображений с фотоаппарата на экране телевизора

MENU → → → [HDMI], [Видеовыход]

Для воспроизведения снимков на экране телевизора используйте с фотоаппаратом кабель, имеющийся в продаже. Подключите фотоаппарат к телевизору с высоким разрешением с помощью кабеля HDMI для просмотра высококачественных изображений на телевизионном экране. При подключении телевизора с помощью кабеля AV сначала установите параметр [Видеовыход] фотоаппарата (стр. 87).

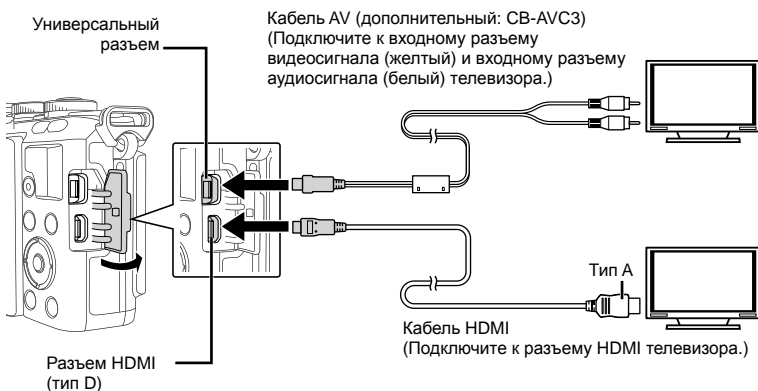

1 Подключите фотоаппарат к телевизору и переключите источник входного сигнала на телевизор.

- При подключении кабеля монитор камеры выключается.
- При подключении с помощью кабеля AV нажмите кнопку .

Осторожно

- Сведения об изменении источника входного сигнала телевизора см. в руководстве по эксплуатации телевизора.
- В зависимости от настроек телевизора, отображаемые изображения и информация могут выглядеть обрезанными.
- При подключении камеры одновременно с помощью кабелей AV и HDMI более высокий приоритет имеет HDMI.
- При подключении камеры с помощью кабеля HDMI можно выбирать тип цифрового видеосигнала. Выберите формат, соответствующий формату входного сигнала, выбранного на телевизоре.

1080i	Приоритет отдается сигналу HDMI в формате 1080i.
720p	Приоритет отдается сигналу HDMI в формате 720p.
480p/576p	Формат сигнала HDMI 480p/576p. Формат 576p используется, когда для параметра [Видеовыход] (стр. 87) выбрано значение [PAL].

- При подключении кабеля HDMI невозможно делать снимки или записывать видео.
- Не подключайте фотоаппарат к другим устройствам вывода HDMI. Это может привести к повреждению фотоаппарата.
- Сигнал HDMI не выводится при подключении фотоаппарата с помощью кабеля USB к компьютеру или принтеру.



Использование пульта дистанционного управления телевизором

Фотоаппаратом можно управлять посредством пульта дистанционного управления телевизором, поддерживающего управление HDMI.  [HDMI] (стр. 87)

Примечания

- Можно управлять фотоаппаратом, следуя инструкциям, отображающимся на экране телевизора.
- В режиме покадрового просмотра можно отображать или скрывать информацию, нажимая «красную» кнопку, а также отображать или скрывать каталог, нажимая «зеленую» кнопку.
- Некоторые телевизоры могут не поддерживать всех функций.

Выбор вида панели управления

MENU →  →  → [ Настр. Упр.]

Указывает, будут ли отображаться панели управления для выбора опций при каждом режиме съемки.

В каждом режиме съемки нажмите , чтобы отметить каждую панель управления для вывода на экран.

Отображение панелей управления

- Нажмите кнопку , когда отображается панель управления, а затем нажмите кнопку **INFO**, чтобы переключить отображение.

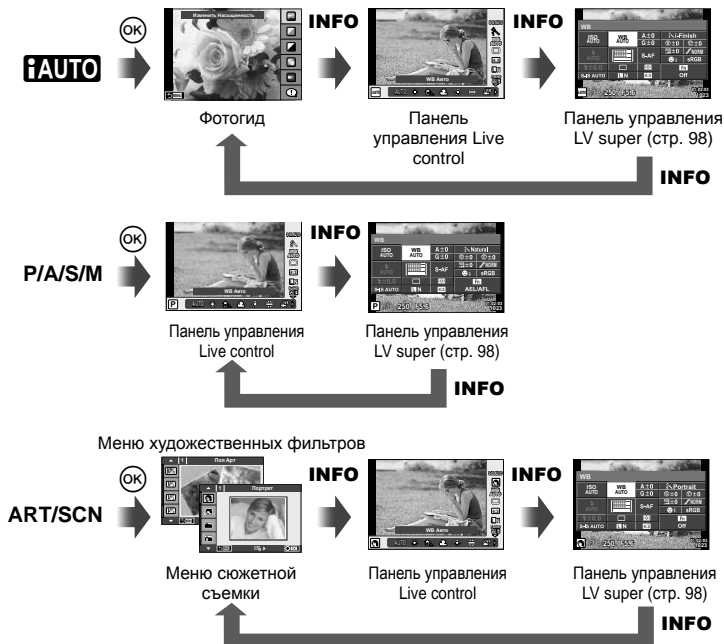

Панель управления LV super

Панель управления LV super отражает текущее положение настроек съемки. Вы можете использовать ее для установки различных опций. Выберите параметры с помощью кнопки со стрелками или сенсорного управления, чтобы изменить настройки.

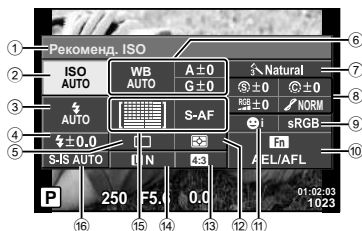

Параметры, которые настраиваются с помощью панели управления LV Super control panel

- | | | |
|-------------------------------------------------|-------------------------------------------|---------|
| ① Выбранный в данный момент параметр | Градация | стр. 74 |
| ② Чувствительность ISO стр. 70 | Ч/Б фильтр | стр. 74 |
| ③ Режим вспышки стр. 65 | Цветовой тон снимка | стр. 75 |
| ④ Регулировка интенсивности вспышки.... стр. 68 | ⑨ Цветовое пространство стр. 90 | |
| ⑤ Репортажная съемка/автоспуск стр. 61 | ⑩ Назначение функций кнопкам стр. 94 | |
| ⑥ Баланс белого стр. 58 | ⑪ Приоритет Лиц..... стр. 48 | |
| Компенсация баланса белого | ⑫ Режим замера стр. 68 | |
| ⑦ Режим обработки снимков..... стр. 60 | ⑬ Соотношение размеров..... стр. 62 | |
| ⑧ Резкость | ⑭ Режим записи стр. 63 | |
| Контраст | ⑮ Режим автофокуса стр. 69 | |
| Насыщенность | ⑯ Метка автофокуса стр. 47 | |
| | ⑰ Стабилизатор изображения стр. 57 | |

Осторожно

- Не отображается в режиме записи видео.

1 После отображения панели Live control нажмите кнопку **INFO**.

- Появится панель управления LV super.
- Отображение переключается при каждом нажатии кнопки **INFO**.

2 Нажмите на желаемое название.

- Название будет выделено.

3 Нажмите кнопку , чтобы выбрать значения параметров.

Примечания

- Также доступна на экранах меню **ART** и **SCN**. Прикоснитесь к значку функции, чтобы ее выбрать.



Режимы отображения дополнительной информации

MENU → → → [LV-Настр. Инфо]

LV-Info (режимы отображения информации съемки)

Для переключения между представленными ниже режимами отображения информации съемки воспользуйтесь опцией [LV-Info]. Для циклического переключения между режимами отображения информации нажимайте кнопку **INFO** во время съемки. Кроме того, можно отключить отображение информации, которая отображается в режиме по умолчанию.



Отображение
темных и ярких зон

Отображение темных и ярких зон

Области с превышением предельной яркости изображения отображаются красным цветом, области с яркостью ниже минимально допустимой — синим. [Настр. гистограммы] (стр. 87)

Инфо (Отображение информации просмотра)

Для переключения между представленными ниже режимами отображения информации просмотра воспользуйтесь опцией [Инфо]. Для циклического переключения между режимами отображения информации нажимайте кнопку **INFO** во время просмотра. Кроме того, можно отключить отображение информации, которая отображается в режиме по умолчанию.



Отображение
гистограммы



Отображение темных и
ярких зон



Экран сравнения

Экран сравнения

[Режим Макро] в пользовательском меню необходимо перевести в положение [mode2] для получения такого изображения. Сравнение двух рядом расположенных изображений. Вы можете переместить выбранное изображение с правой стороны на экран сравнений слева нажатием .

- Основное изображение отображается справа. С помощью диска управления () или выберите изображение и нажмите для перемещения изображения на левый экран. В правой области можно выбрать изображение для сравнения с изображением слева. Чтобы выбрать другое основное изображение, выделите кадр справа и нажмите кнопку .
- Чтобы увеличить масштаб, выберите изображение с помощью кнопки **Q**, нажмите кнопку **INFO** и с помощью или диска управления () измените коэффициент увеличения.
- С помощью осмотрите другие зоны изображения. При каждом нажатии **Q** изменяется выделенное изображение.



Настр. (Индексный просмотр / календарное отображение)

С помощью [Настр.] можно добавить индексный просмотр с различными количествами кадров и календарное отображение. Дополнительные экраны отображаются при нажатии кнопки во время просмотра.

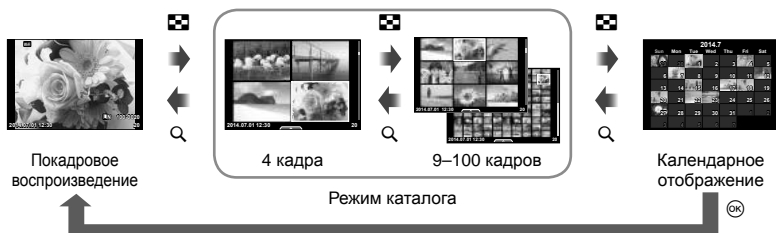

Выдержки при автоматическом срабатывании вспышки

MENU → [Настр.] → [X-Синхр.] [Нижний Порог]

Фотоаппарат позволяет задавать выдержки, при которых будет срабатывать вспышка.

Режим съемки	Синхронизация вспышки (синхронно)	Верхний предел	Нижний предел
P	Большее из 1/(фокусное расстояние объектива × 2) и значения [X-Синхр.]	Настройка [X-Синхр.]*	Настройка [Нижний Порог]
A			
S	Установленная выдержка		Нижний предел отсутствует
M			

* 1/200 сек. или 1/180 сек. (только FL-50R) при использовании продаваемой отдельно внешней вспышки.

Меню аксессуарного порта

Использование функции OLYMPUS PENPAL





Оptionальная функция OLYMPUS PENPAL используется для отправки и получения снимков на устройства Bluetooth или другие камеры, подключенные к OLYMPUS PENPAL. Посетите сайт OLYMPUS для получения дополнительной информации об устройствах Bluetooth.

Откройте сначала  Меню аксессуарного порта (стр. 84).

■ Отправка изображений

Определите размер и отправьте JPEG изображения на другое устройство.



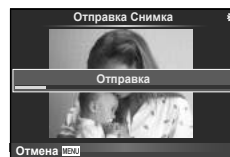

Перед отправкой изображений убедитесь в том, что принимающее устройство переведено в режим приема данных.

- 1 Откройте полноформатное изображение, которое вы хотите отправить, и нажмите .
- 2 Выберите [Отпр. Снимок] и нажмите 
 - Выберите [Поиск] и нажмите  в следующем диалоговом окне. Фотоаппарат начинает поиск и выводит на экран список всех устройств Bluetooth, находящихся в зоне.
- 3 Выберите назначение и нажмите 
 - Изображение будет отправлено на принимающее устройство.
 - Если вас попросят ввести PIN-код, введите 0000 и нажмите .



■ Получение изображений/добавление узла

Подключение к передающему устройству и загрузка JPEG-изображений.

- 1 Выберите  [Отпр. Через PENPAL] в  меню аксессуарного порта (стр. 101).
- 2 Выберите [Подождите] и нажмите кнопку 
 - Выполните операции для отправки изображений на пересылаемое устройство.
 - Начнется процесс передачи и появится диалоговое окно [Получ. Запроса Снимка].
- 3 Выберите [Принять] и нажмите кнопку 
 - Изображение загрузится на камеру.
 - Если вас попросят ввести PIN-код, введите 0000 и нажмите .

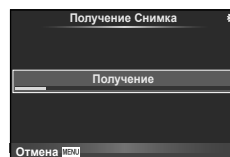
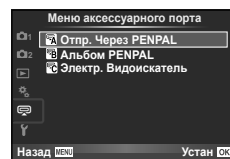

■ Редактирование адресной книги.

OLYMPUS PENPAL может хранить информацию об узлах. Вы можете назначить имена узлам или удалить информацию об узлах.

- 1 Выберите [Отпр. Через PENPAL] в меню аксессуарного порта (стр. 101).
- 2 Выберите [Адресная Книга] и нажмите **OK**.
- 3 Выберите [Список устройств] и нажмите **OK**.
 - Откроется список с имеющимися узлами.
- 4 Выберите узел для редактирования и нажмите **OK**.

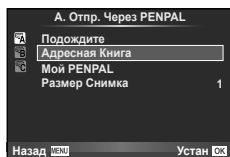

Удаление узлов

Выберите [Да] и нажмите кнопку **OK**.

Редактирование информации об узлах

Нажмите **OK** для отображения информации об узлах. Для изменения имени узла снова нажмите **OK** и измените текущее название в диалоговом окне.

■ Создание альбомов

Вы можете изменить размер ваших любимых JPEG-изображений и скопировать их на OLYMPUS PENPAL.

- 1 Откройте полноформатное изображение, которое вы хотите скопировать, и нажмите **OK**.
- 2 Выберите пункт [SD → PENPAL] и нажмите кнопку **OK**.
 - Для копирования изображений с OLYMPUS PENPAL на карту памяти выберите [PENPAL → SD] и нажмите **OK**.



Осторожно

- Устройство OLYMPUS PENPAL может использоваться только в тех регионах, где оно было приобретено. В зависимости от зон его использование может нарушать нормы использования радиоустройств и наказываться штрафами.

Отпр. через PENPAL

MENU → [иконка] → [иконка]

Параметр	Описание	[иконка]
Подождите	Получите изображения и добавьте узлы в адресную книгу.	101
Адресная книга	[Список Устройств]: просмотр узлов, сохраненных в адресную книгу. [Новое Устройство]: добавление узла в адресную книгу. [Таймер Поиска]: определяет время поиска узла.	102

Параметр	Описание	
Мой PENPAL	Отображает информацию о собственном аккаунте OLYMPUS PENPAL, включая название, адрес и поддерживаемые устройства. Нажмите OK для редактирования имени устройства.	102
Размер снимка	Выберите размер снимков для отправки. [Размер1: Мал.]: Изображения отправляются с размером равным 640 x 480. [Размер2: Большой]: изображения отправляются с размером равным 1920 x 1440. [Размер3: Сред.]: изображения отправляются с размером равным 1280 x 960.	101

Параметр	Описание	
Копир. все	Все изображения и звуковые файлы копируются между картой SD и устройством OLYMPUS PENPAL. Скопированные изображения меняют размеры согласно опции, выбранной для размера снимка. Временно сохраненные в PHOTO STORY файлы не могут быть скопированы.	102
Сброс защиты	Снимите защиту со всех изображений в альбоме PENPAL.	102
Память альбома Использование	Показывает количество изображений, сохраненных в альбоме и количество изображений, которые можно добавить [Размер2: Сред.].	102
Память альбома Настройка	[Удал.Все]: удаляет все изображения в альбоме. [Формат. Альбом]: форматирует альбом.	102
Размер копии	Выберите размер, в который должны быть скопированы изображения. [Размер1: Большой]: изображения копируются без изменения размера. [Размер2: Сред.]: изображения копируются с размером, равным 1920 x 1440.	102

Параметр	Описание	
Настройка EVF	Отрегулируйте яркость и цветовую температуру для внешнего видеоискателя. Выбранная цветовая температура также используется для просмотра изображений. С помощью <D> выберите цветовую температуру (☺) или яркость (☼) и с помощью Δ ∇ укажите значение от [+7] до [-7].	—
Авто перекл. ЭВИ	Назначает автоматическое переключение с монитора на дисплей при использовании внешнего электронного видеоискателя VF-4. В положении [Откл.] нажатие кнопки [O] на внешнем видеоискателе переключает изображение между видеоискателем и монитором. В положении [Вкл.] экран автоматически переключается на VF-4 в режиме просмотра. Автоматическое переключение не работает на отключенном мониторе.	123



Подключившись к смартфону с помощью функции беспроводной связи с фотоаппаратом и используя специальные устройства, вы можете использовать большое количество функций во время съемки и после нее.

Что можно сделать с помощью специального приложения OLYMPUS Image Share (OI.Share)

- Передача изображения с фотоаппарата на смартфон
Вы можете загрузить старые фотографии с фотоаппарата на смартфон.
- Дистанционная съемка с помощью смартфона
Вы можете дистанционно управлять фотоаппаратом и делать снимки, используя смартфон.
- Обработка изображений
Вы можете применять художественные фильтры и добавлять на изображения штампы, имеющиеся в смартфоне.
- Добавление тегов GPS на снимки
Вы можете добавить теги GPS на снимки, переводя сохраненный GPS-лог со смартфона на фотоаппарат.

Для получения дополнительной информации перейдите на страницу, указанную ниже:



<http://oishare.olympus-imaging.com/>

Осторожно

- Перед использованием функции беспроводной связи прочтите «Использование функции беспроводной связи» (стр. 145).
- В случае использования функции беспроводной связи в стране, отличной от страны покупки фотоаппарата, существует риск несоответствия характеристик фотоаппарата принятым в этой стране нормам беспроводной связи. Компания Olympus не несет ответственности за несоответствие таким нормам.
- Как и с любой другой беспроводной связью, всегда есть риск перехвата данных третьими лицами.
- Функция беспроводной связи фотоаппарата не может использоваться для подключения к домашней или общественной точке доступа.
- Антенна беспроводной связи встроена в рукоятку фотоаппарата. По возможности не приближайте антенну к металлическим предметам.
- При использовании беспроводной связи аккумулятор разряжается быстрее. В случае разрядки аккумулятора соединение во время передачи данных может быть потеряно.
- Вблизи устройств, создающих магнитные поля, статическое электричество или радиоволны, например, микроволновых печей, беспроводных телефонов, соединение может быть неустойчивым или медленным.

Подключение к смартфону

Подключение к смартфону. Запустите приложение OI.Share на вашем смартфоне.

1 Выберите пункт [Подключение к смартфону] в  Меню просмотра и нажмите кнопку .

- В зависимости от [Настр. подкл. Wi-Fi] управление фотоаппаратом может быть следующим.

Для частного соединения

Вы можете подключиться к смартфону, используя SSID и пароль при каждом подключении.

При первом подключении настройте смартфон, используя SSID и пароль, отображенный на экране.

OI.Share также может настраиваться автоматически с помощью QR-кода, выведенного на монитор.

Последующее подключение выполняется автоматически без указания SSID и пароля.

Для одноразового соединения

Выполните конфигурацию и подключение смартфона, каждый раз используя разные SSID и пароль.

OI.Share также может настраиваться автоматически с помощью QR-кода, выведенного на монитор.

При каждом подключении

Выберите способ подключения и начните процесс подключения.

2 Для завершения связи нажмите **MENU** на фотоаппарате или коснитесь [Откл. Wi-Fi] на экране монитора.

- Соединение также можно разорвать с помощью приложения OI.Share или путем выключения фотоаппарата.
- Соединение разрывается.

Передача изображений на смартфон

Вы можете выбрать изображения в фотоаппарате и загрузить их на смартфон.

Вы также можете заранее указать изображения, которыми вы хотите поделиться.

 «Назначение команды загрузки для изображений ([Порядок обмена])» (стр. 28)

1 Запустите [Подключение к смартфону] на фотоаппарате.

- Установить соединение можно также путем касания значка  на экране.

2 Запустите OI.Share и нажмите кнопку «Передача изображения».

- Изображения в фотоаппарате отображаются списком.

3 Выберите изображения, которые требуется передать, и нажмите кнопку «Сохран.».

- После завершения процесса сохранения вы можете отключить фотоаппарат от смартфона.

Дистанционное фотографирование с помощью смартфона

Вы можете делать снимки удаленно, управляя фотоаппаратом с помощью смартфона.

Эта функция доступна только в режиме [Частное].

- 1 Запустите [Подключение к смартфону] на фотоаппарате.
 - Установить соединение можно также путем касания значка **Wi-Fi** на экране.
- 2 Запустите OI.Share и нажмите кнопку «Дистанционно».
- 3 Нажмите кнопку спуска для съемки кадра.
 - Снятое изображение сохраняется на карте памяти в фотоаппарате.

Осторожно

- Доступные функции съемки имеют частичные ограничения.

Добавление к изображениям информации о местоположении

Вы можете добавить теги GPS к изображениям, при этом запись GPS сохраняется в журнале GPS и передается со смартфона на фотоаппарат.

Эта функция доступна только в режиме [Частное].

- 1 Перед началом съемки запустите OI.Share и переведите переключатель в положение «Добавить место» для сохранения GPS-информации.
 - Перед началом сохранения GPS-информации фотоаппарат должен быть подключен к сервису для синхронизации времени.
 - Во время сохранения GPS-информации вы можете пользоваться телефоном и другими приложениями. Не прерывайте работу программы OI.Share.
- 2 После выполнения съемки переведите переключатель в положение «Добавить место». Сохранение GPS-информации завершено.
- 3 Запустите [Подключение к смартфону] на фотоаппарате.
 - Установить соединение можно также путем касания значка **Wi-Fi** на экране.
- 4 Передача сохраненной GPS-информации на фотоаппарат с помощью OI.Share.
 - Теги GPS добавляются к изображениям, сохраненным на картах, на основании переданной GPS-информации.
 - На изображениях с информацией о местоположении будет отображаться значок .

Осторожно

- Добавление информации о расположении может выполняться только на смартфонах с функцией GPS.
- Информацию о местоположении нельзя добавить к видеороликам.

Настройка фотоаппарата для беспроводной связи (настройки Wi-Fi)

Вы можете изменить такие настройки, как используемый пароль при подключении, с помощью функции беспроводной связи фотоаппарата.

Настройка способа подключения

Доступно два вида соединения: [Частное], для которого используются одинаковые настройки при каждом соединении, и [Одноразовое], ограниченное одноразовым соединением.

- 1 Выберите пункт [Настройки Wi-Fi] в меню **ƒ** Меню настройки и нажмите кнопку **OK**.
- 2 Выберите [Настр. подкл. Wi-Fi] и нажмите кнопку **▷**.
- 3 Выберите способ подключения беспроводной связи и нажмите **OK**.
 - [Частное]: подключение к смартфону (выполняется автоматически с помощью настройки начального подключения). Доступны все функции OI.Share.
 - [Одноразовое]: подключение к различным смартфонам (подключение с использованием различных настроек при каждом подключении). Доступна только функция OI.Share передачи изображения. В фотоаппарате можно просмотреть только изображения, подготовленные для передачи.
 - [Выбрать]: Выбор используемого способа при каждом подключении.
 - [Откл.]: Функция Wi-Fi отключена.

Изменение пароля частного соединения

Измените пароль, который используется для [Частное].

- 1 Выберите пункт [Настройки Wi-Fi] в меню **ƒ** Меню настройки и нажмите кнопку **OK**.
- 2 Выберите [Личный пароль] и нажмите кнопку **▷**.
- 3 Следуйте указаниям, приведенным в инструкции по эксплуатации, и нажмите кнопку **OK**.
 - Будет установлен новый пароль.

Отмена команды на передачу

Отмена команды на передачу изображений.

- 1 Выберите пункт [Настройки Wi-Fi] в меню **ƒ** Меню настройки и нажмите кнопку **OK**.
- 2 Выберите [Сброс порядка обмена] и нажмите кнопку **▷**.
- 3 Выберите [Да] и нажмите кнопку **OK**.

Инициализация настроек беспроводной связи

Инициализируйте содержимое настроек [Настройки Wi-Fi].

- 1 Выберите пункт [Настройки Wi-Fi] в меню **ƒ** Меню настройки и нажмите кнопку **OK**.
- 2 Выберите [Сброс настроек Wi-Fi] и нажмите кнопку **▷**.
- 3 Выберите [Да] и нажмите кнопку **OK**.

Установка программы OLYMPUS Viewer 3

OLYMPUS Viewer 3 представляет собой программное обеспечение, предназначенное для импортирования на компьютер и последующего просмотра, редактирования и увеличения снятых фотоаппаратом фотографий и видеозаписей.

- Вы также можете загрузить программу OLYMPUS Viewer 3 с «<http://support.olympus-imaging.com/ov3download/>». Для загрузки OLYMPUS Viewer 3 вам необходимо ввести серийный номер продукта.

■ Windows

1 Вставьте прилагаемый компакт-диск в дисковод CD-ROM.

Windows XP

- Отобразится окно «Setup».
- Компания Microsoft прекратила поддержку операционной системы Windows XP. Используйте ее на свой собственный риск в случае возникновения проблем с безопасностью.



Windows Vista/Windows 7/Windows 8/Windows 8.1

- Отобразится окно автозапуска. Щелкните «OLYMPUS Setup», чтобы отобразить диалоговое окно «Setup».

Осторожно

- Если не открывается диалоговое окно «Настройка», откройте CD-ROM (Настройка OLYMPUS) в Windows Explorer и дважды нажмите LAUNCHER.EXE.
- Если отобразится окно «Контроль учетных записей пользователей», щелкните «Да» или «Продолжить».

2 Подключите фотоаппарат к компьютеру.

Осторожно

- Если на экране фотоаппарата ничего не отображается даже после подключения фотоаппарата к компьютеру, это свидетельствует о полной разрядке аккумулятора. Используйте полностью заряженный аккумулятор.



Осторожно

- Если фотоаппарат подключен к другому устройству посредством кабеля USB, отобразится сообщение с запросом выбора типа подключения. Выберите [Хранение].

- 3** Зарегистрируйте свой продукт Olympus.
 - Щелкните кнопку «Registration» и следуйте указаниям на экране.
- 4** Установите программу OLYMPUS Viewer 3.
 - Перед началом установки проверьте системные требования.

Операционная среда

Операционная система	Windows XP SP3/Windows Vista SP2/ Windows 7 SP1/Windows 8/Windows 8.1
Процессор	Pentium 4 с тактовой частотой 1,3 ГГц или выше (для видео требуется компьютер на базе процессора Core2Duo с тактовой частотой 2,13 ГГц или выше)
Оперативная память	1 ГБ или более (рекомендуется 2 ГБ или более)
Свободное пространство на жестком диске	3 ГБ или более
Параметры монитора	1024 x 768 пикселей или более Минимум 65 536 цветов (рекомендуется 16 770 000 цветов)

- Щелкните кнопку «OLYMPUS Viewer 3» и следуйте указаниям на экране для установки программного обеспечения.
- Подробную информацию об использовании программного обеспечения можно найти в справке к программному обеспечению.

■ Macintosh

1 Вставьте прилагаемый компакт-диск в дисковод CD-ROM.

- Содержимое диска автоматически отобразится в программе Finder. Если оно не отобразилось, дважды щелкните значок CD на рабочем столе.
- Дважды щелкните значок «Setup», чтобы отобразить окно «Setup».



2 Установите программу OLYMPUS Viewer 3.

- Перед началом установки проверьте системные требования.
- Щелкните кнопку «OLYMPUS Viewer 3» и следуйте указаниям на экране для установки программного обеспечения.



Операционная среда

Операционная система	Mac OS X v10.5–v10.9
Процессор	Intel Core Solo/Duo с тактовой частотой 1,5 ГГц или выше (для видео требуется компьютер на базе процессора Core2Duo с тактовой частотой 2 ГГц или выше)
Оперативная память	1 ГБ или более (рекомендуется 2 ГБ или более)
Свободное пространство на жестком диске	3 ГБ или более
Параметры монитора	1024 x 768 пикселей или более Минимум 32 000 цветов (рекомендуется 16 770 000 цветов)

- Для изменения языка выберите необходимый язык в поле со списком языков. Подробную информацию об использовании программного обеспечения можно найти в справке к программному обеспечению.

Копирование изображений на компьютер без использования программы OLYMPUS Viewer 3

Ваш фотоаппарат поддерживает функцию USB Mass Storage Class. Вы можете перенести снимки на компьютер, подключив фотоаппарат к компьютеру при помощи входящего в комплект кабеля USB. Перечисленные ниже операционные системы совместимы с соединением USB:

Windows: Windows XP SP3/
Windows Vista SP2/Windows 7 SP1/Windows 8/Windows 8.1

Macintosh: Mac OS X 10.5 - v.10.9

- 1 Выключите фотоаппарат и присоедините его к компьютеру.
 - Расположение порта USB зависит от компьютера. Подробные сведения см. в руководстве по эксплуатации компьютера.
- 2 Включите фотоаппарат.
 - Отображается окно выбора для соединения USB.
- 3 Нажмите Δ ∇ , чтобы выбрать [Хранение].
Нажмите кнопку \odot .
- 4 Компьютер опознает фотоаппарат как новое устройство.

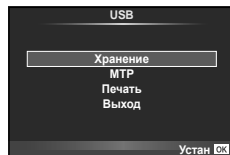

Осторожно

- При использовании фотоальбома Windows в операционной системе Windows Vista, Windows 7, Windows 8 или Windows 8.1 на шаге 3 выберите [МТР].
- Перенос данных не гарантируется в следующих условиях, даже если ваш компьютер оснащен портом USB:
 - Компьютеры с портом USB, установленном на карте расширения и т. д.
 - Компьютеры без установленной на заводе операционной системы
 - Самостоятельно собранные компьютеры
- Когда фотокамера подключена к компьютеру, органы управления фотокамерой не действуют.
- Если окно, показанное в шаге 2, не отобразилось при подключении фотоаппарата к компьютеру, выберите для параметра [Режим USB] (стр. 88) значение [Авто] в пользовательском меню фотоаппарата.

Прямая печать (PictBridge)

Посредством подключения фотоаппарата к принтеру, совместимому с технологией PictBridge, при помощи кабеля USB, вы можете напрямую печатать сохраненные фотографии.

- 1 Подключите фотоаппарат к принтеру с помощью поставляемого кабеля USB и включите фотоаппарат.

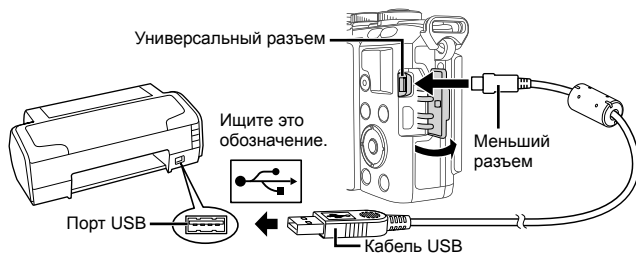

- Печать должна производиться при полностью заряженном аккумуляторе.
- Когда фотоаппарат включится, на экране отобразится окно с запросом выбрать узел. Если оно не отображается, выберите значение [Авто] для параметра [Режим USB] (стр. 88) в пользовательском меню фотоаппарата.

- 2 С помощью Δ ∇ выберите [Печать].

- Отобразится сообщение [Одну Минуту], после чего откроется окно выбора режима печати.
- Если окно не отобразилось спустя несколько минут, отключите кабель USB и начните снова с шага 1.

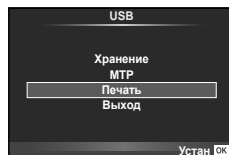

Перейдите к «Печать с настройкой» (стр. 112).

Осторожно

- 3D-фотографии, изображения RAW и видеоролики нельзя напечатать.

Простая печать

Перед подключением принтера посредством кабеля USB отобразите фотоаппарата изображение, которое нужно напечатать.

- 1 Используйте \triangleleft \triangleright для отображения снимков, которые необходимо распечатать.
- 2 Нажмите \triangleright .
 - После завершения печати снова отобразится окно выбора снимка. Чтобы распечатать другой снимок, выберите его с помощью \triangleleft \triangleright и нажмите \odot .
 - Для завершения работы отсоедините кабель USB, когда на экране отображается окно выбора снимка.



Печать с настройкой

- 1 Следуйте отображенным здесь инструкциям, чтобы изменить настройки печати.

Выбор режима печати

Выберите тип (режим) печати. Доступные режимы печати приведены ниже.

Печать	Печать выбранных снимков.
Печат. Все	Печать всех снимков, сохраненных на карте, в одном экземпляре для каждого снимка.
Мультипеч.	Печать нескольких копий одного снимка отдельными кадрами на одном листе.
Индекс Все	Печать указателя всех сохраненных на карте снимков.
Настр. печати	Печать снимков в соответствии с сохраненными данными печати. При отсутствии снимков с сохраненными данными печати эта функция отсутствует.

Задание параметров печатной бумаги

Эти настройки зависят от типа принтера. Если доступна только настройка принтера STANDARD, изменить эту настройку нельзя.

Размер	Задание размеров бумаги, поддерживаемых принтером.
Без Границ	Выбор печати снимка на целом листе бумаги или внутри пустой рамки.
Пиксел/Лист	Выбор количества снимков на листе. Отображается, если вы выбрали [Мультипеч.].

Выбор снимков для печати

Выберите снимки, которые вы хотите напечатать. Выбранные снимки могут быть распечатаны позже (покадровое сохранение данных печати), или может быть сразу распечатан просматриваемый снимок.



Печать (OK)	Печать просматриваемого снимка. При наличии снимка, к которому уже были применены данные печати с помощью [1 Отпечаток], распечатывается только этот снимок.
1 Отпечаток (A)	Применение данных печати к просматриваемому снимку. Чтобы применить резервирование к другим снимкам после применения [1 Отпечаток], выберите их с помощью <D>.
Далее (V)	Задание количества экземпляров и других параметров для просматриваемого снимка и установка необходимости его печати. Информацию об использовании см. в следующем разделе «Настройка печати данных».

Настройка печати данных

Выбор того, должна ли производиться печать даты и времени или имени файла на снимке при печати. Когда установлен режим печати [Печат. Все] и выбрано значение [Опции], появляются следующие параметры.

	Установка числа копий при печати.
Дата	Печать даты и времени съемки на снимке.
Имя файла	Печать имени файла, записанного на снимке.
	Вырезание снимка для печати. Выберите размер вырезаемого участка с помощью диска управления (⊙) и переместите рамку обрезки в нужное место кадра с помощью кнопок Δ ∇ \langle \rangle .

2 После того как вы выбрали снимки для печати и данные печати, выберите [Печать], затем нажмите \odot .

- Чтобы остановить и отменить печать, нажмите \odot . Для возобновления печати выберите [Продолж.].

■ Отмена печати

Чтобы отменить печать, выделите [Отмена] и нажмите \odot . Все изменения, внесенные в задание печати, будут потеряны. Чтобы отменить печать и вернуться к предыдущему шагу, где можно внести изменения в текущее задание печати, нажмите **MENU**.

Сохранение информации печати (DPOF)

На карте памяти можно сохранять цифровые «задания печати» с указанием подлежащих распечатке снимков и количества копий для каждого из них. Затем снимки можно распечатать в фотолаборатории, которая работает с форматом DPOF, либо самостоятельно, подключив фотоаппарат напрямую к принтеру, поддерживающему формат DPOF. Для создания задания печати требуется карта памяти.

Создание задания печати

1 Во время воспроизведения нажмите \odot и выберите .

2 Выберите или и нажмите \odot .

Отдельные снимки

С помощью \langle \rangle выберите кадр, который необходимо установить в качестве сохраненных данных печати, а затем с помощью кнопок Δ ∇ установите количество копий.

- Повторите операцию для добавления данных печати к другим снимкам. Нажмите \odot после выбора всех нужных изображений.

Все снимки

Выберите и нажмите \odot .

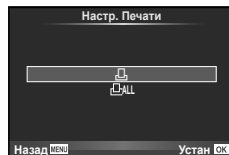

3 Выберите формат даты и времени и нажмите **OK**.

Нет	Снимки печатаются без даты и времени.
Дата	Снимки печатаются с датой съемки.
Время	Снимки печатаются с указанием времени съемки.

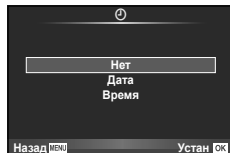

- Во время печати эти настройки невозможно менять от изображения к изображению.

4 Выберите [Установка] и нажмите кнопку **OK**.

Осторожно

- С помощью фотоаппарата невозможно изменить задания печати, созданные на других устройствах. Создание нового задания печати приведет к удалению всех существующих заданий печати, которые были созданы на других устройствах.
- В задания печати нельзя включать 3D-фотографии, изображения RAW или видеоролики.

Удаление всех или выбранных изображений из задания печати

Вы можете сбросить все сохраненные данные печати или только данные для выбранных снимков.

1 Во время воспроизведения нажмите **OK** и выберите [**Д**].

2 Выберите пункт [**Д**] и нажмите кнопку **OK**.

- Чтобы удалить все снимки из задания печати, выберите [Сброс] и нажмите **OK**.
Чтобы выйти, не удаляя все изображения, выберите [Сохранить] и нажмите кнопку **OK**.

3 С помощью кнопок **◀▶** выберите изображения, которые нужно удалить из задания печати.

- С помощью кнопки **▽** установите значение 0 для количества копий. Нажмите кнопку **OK** после удаления всех нужных изображений из задания печати.

4 Выберите формат даты и времени и нажмите **OK**.

- Эта настройка применяется для всех кадров с сохраненными данными печати.

5 Выберите [Установка] и нажмите кнопку **OK**.

Аккумулятор и зарядное устройство

- В фотоаппарате используется один литиево-ионный аккумулятор Olympus. Используйте только оригинальные аккумуляторы OLYMPUS.
- Потребление энергии фотоаппаратом в значительной степени зависит от интенсивности использования и других условий.
- Перечисленные ниже операции требуют больших затрат энергии даже без съемки, и заряд аккумулятора быстро израсходуется.
 - Частое выполнение автофокусировки путем нажатия до половины кнопки спуска затвора в режиме съемки.
 - Демонстрация изображений на мониторе в течение длительного периода.
 - Если функция [Задержка спуска] (стр. 86) установлена в [Корот.].
 - При подключении компьютера или принтера.
- При использовании разряженного аккумулятора фотоаппарат может выключиться без предупреждения о низком уровне заряда аккумулятора.
- При покупке аккумулятор заряжен не полностью. Перед использованием зарядите аккумулятор с помощью входящего в комплект зарядного устройства.
- При использовании зарядного устройства, входящего в комплект поставки, зарядка обычно занимает около 3 часов 30 минут (ориентировочно).
- Не пытайтесь использовать зарядные устройства, которые не предназначены специально для поставляемого аккумулятора, или использовать аккумуляторы, не предназначенные специально для использования с поставляемым зарядным устройством.

Осторожно

- В случае замены аккумулятора на другой аккумулятор неподходящего типа возникает риск взрыва.
- Выполняйте утилизацию использованного аккумулятора согласно указаниям в разделе «Обращение с аккумулятором» (стр. 147).

Использование зарядного устройства за рубежом

- Зарядное устройство может использоваться почти в любой домашней электросети переменного тока с напряжением от 100 В до 240 В (50/60 Гц) по всему миру. Однако в разных странах конфигурация сетевой розетки может отличаться, поэтому для вилки зарядного устройства может понадобиться переходник. Дополнительную информацию можно получить в местной электромастерской или у туроператора.
- Не пользуйтесь имеющимися в продаже дорожными переходниками, так как это может привести к повреждению зарядного устройства.

Используемые карты

В этом руководстве все устройства хранения данных упоминаются как «карты». С данным фотоаппаратом можно использовать карты памяти SD (продается в магазинах) следующих типов: SD, SDHC, SDXC и Eye-Fi. Новейшая информация об этом находится на веб-сайте Olympus.



Переключатель защиты от записи карты SD

На корпусе карты SD есть переключатель защиты от записи. Если установить переключатель в положение «LOCK», выполнить запись, удаление или форматирование данных на карте будет невозможно. Для выполнения записи верните переключатель в положение разблокировки.



Осторожно

- Данные на карте памяти не уничтожаются даже при их удалении или форматировании карты. Выбрасывая карту, необходимо привести ее в негодность, чтобы не допустить утечки конфиденциальной информации.
- Используйте карту Eye-Fi в соответствии с законодательством и нормами страны, в которой используется фотоаппарат. Извлекайте карту Eye-Fi из фотоаппарата или отключайте функции карты в самолетах и других местах, где ее использование запрещено. [Eye-Fi] (стр. 92)
- Во время работы карта Eye-Fi может нагреваться.
- При использовании карты Eye-Fi аккумулятор может разряжаться быстрее.
- При использовании карты Eye-Fi фотоаппарат может работать медленнее.

Режим записи и размер файла/количество доступных для сохранения снимков

Указанный в таблице размер файла является приблизительным для файлов с соотношением размеров 4:3.

Режим записи	Количество пикселей (Подсчет Пикселей)	Сжатие	Формат файла	Размер файла (МБ)	Оставшееся количество кадров*
RAW		Сжатие без потери данных	ORF	Приблизительно 17	41
L ^{SF}	4608x3456	1/2,7	JPEG	Приблизительно 11	79
L ^F		1/4		Приблизительно 7,5	114
L ^N		1/8		Приблизительно 3,5	248
L ^B		1/12		Приблизительно 2,4	369
M ^{SF}	3200x2400	1/2,7		Приблизительно 5,6	155
M ^F		1/4		Приблизительно 3,4	257
M ^N		1/8		Приблизительно 1,7	508
M ^B		1/12		Приблизительно 1,2	753
M ^{SF}	2560x1920	1/2,7		Приблизительно 3,2	271
M ^F		1/4		Приблизительно 2,2	398
M ^N		1/8		Приблизительно 1,1	782
M ^B		1/12		Приблизительно 0,8	1151
M ^{SF}	1920x1440	1/2,7		Приблизительно 1,8	476
M ^F		1/4		Приблизительно 1,3	701
M ^N		1/8		Приблизительно 0,7	1356
M ^B		1/12		Приблизительно 0,5	1968
M ^{SF}	1600x1200	1/2,7		Приблизительно 1,3	678
M ^F		1/4		Приблизительно 0,9	984
M ^N		1/8		Приблизительно 0,5	1906
M ^B		1/12		Приблизительно 0,4	2653
S ^{SF}	1280x960	1/2,7	Приблизительно 0,9	1034	
S ^F		1/4	Приблизительно 0,6	1488	
S ^N		1/8	Приблизительно 0,4	2773	
S ^B		1/12	Приблизительно 0,3	3813	
S ^{SF}	1024x768	1/2,7	Приблизительно 0,6	1564	
S ^F		1/4	Приблизительно 0,4	2260	
S ^N		1/8	Приблизительно 0,3	4068	
S ^B		1/12	Приблизительно 0,2	5547	
S ^{SF}	640x480	1/2,7	Приблизительно 0,3	3589	
S ^F		1/4	Приблизительно 0,2	5085	
S ^N		1/8	Приблизительно 0,2	7627	
S ^B		1/12	Приблизительно 0,1	10170	

*При использовании карты SD емкостью 1ГБ.

Осторожно

- Оставшееся количество кадров может изменяться в зависимости от объекта, настроек сохранения данных печати и других факторов. В некоторых случаях количество отображаемых на мониторе хранящихся фотографий не меняется, даже когда вы делаете новые снимки или удаляете старые.
- Актуальный размер файла зависит от объекта.
- Максимальное количество сохраняемых фотоснимков, отображаемое на экране, составляет 9999.
- Информацию о действительной длительности записи для видеосъемки см. на веб-сайте Olympus.

Выбирайте объектив в соответствии с сюжетом и творческими задачами. Применяйте объективы, предназначенные исключительно для использования в системе Micro Four Thirds с маркировкой M.ZUIKO DIGITAL или символом, показанным справа. С помощью адаптера можно также использовать объективы систем Four Thirds и OM.



Осторожно

- При установке или снятии крышки корпуса и объектива с фотоаппарата держатель объектива на фотоаппарате должен быть направлен вниз. Это предотвращает попадание пыли и других посторонних предметов внутрь фотоаппарата.
- Не снимайте крышку корпуса и не устанавливайте объектив в запыленных местах.
- Не направляйте прикрепленный к фотоаппарату объектив на солнце. Это может привести к неисправности фотоаппарата или даже к воспламенению вследствие эффекта усиления солнечного света, фокусируемого объективом.
- Не теряйте крышку корпуса и заднюю крышку.
- При снятом объективе отверстие фотоаппарата должно быть закрыто крышкой, чтобы предотвратить попадание внутрь корпуса пыли.

Технические характеристики объектива M.ZUIKO DIGITAL

■ Спецификация компонентов

- 1 Передняя крышка
- 2 Резьба для крепления фильтра
- 3 Фокальное кольцо
- 4 Кольцо трансфокатора (только для трансфокаторов)
- 5 Указатель крепления
- 6 Задняя крышка
- 7 Электрические контакты
- 8 Переключатель UNLOCK (только для выдвигающихся объективов)
- 9 Декоративное кольцо (только для некоторых объективов; снимите при установке бленды)

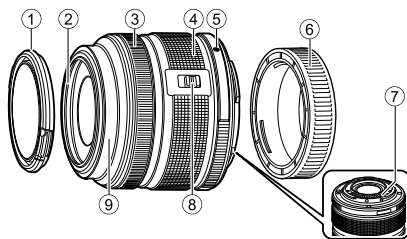

■ Использование объективов с механическим зумом (ED14-42mm f3.5-5.6EZ)

Объектив с механическим зумом автоматически выдвигается при включении фотоаппарата.

Когда фотоаппарат выключен

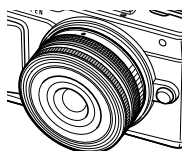

Когда фотоаппарат включен

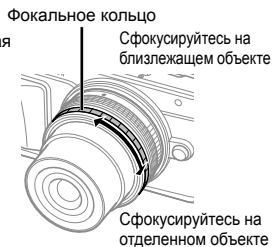
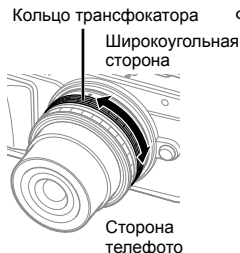

- С помощью пользовательского меню фотоаппарата можно увеличить или уменьшить скорость зума при использовании кольца трансфокатора. [Скорость электр. зума] (стр. 92)
- На объектив можно установить автоматическую крышку объектива (дополнительно: LC-37C). Если такая крышка установлена на объектив, она автоматически открывается или закрывается в зависимости от того, включен или выключен фотоаппарат. Нет необходимости снимать крышку перед съемкой каждой фотографии. Не может использоваться с фильтром.

Осторожно

- Выключайте фотоаппарат перед установкой или снятием объектива.
- Не прилагайте усилий к объективу во время работы с ним, например при его выдвигении.

■ Использование объективов с механическим зумом с функциями макросъемки (ED12-50mm f3.5-6.3EZ)

Работа объектива определяется положением кольца увеличения.

Кнопка **MACRO**



Кольцо трансфокатора

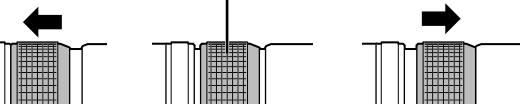

MACRO

E-ZOOM

M-ZOOM

E-ZOOM (Механический зум)	Поворачивайте кольцо зума, чтоб активировать механический зум. Скорость зума определяется величиной поворота.
M-ZOOM (Ручной зум)	Поворачивайте кольцо зума, чтобы увеличить или уменьшить кратность зума.
MACRO (Макросъемка)	Для фотографирования предметов, находящихся в диапазоне от 0,2 до 0,5 м, нажмите кнопку MACRO и передвиньте кольцо зума вперед. Зум не функционирует.

- Функцию кнопки **L-Fn** можно выбрать в пользовательском меню камеры.

10

Сменные объективы

■ Управление MF (ручным фокусом) (17mm f1.8, ED12mm f2.0 (Snapshot focus), ED12-40mm f2.8PRO)

Передвиньте фокальное кольцо в направлении, показанном стрелкой, чтобы изменить метод фокусировки.

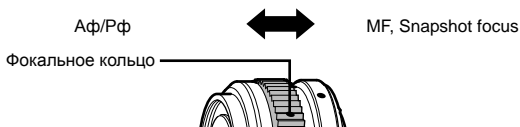

Механизм фокусировки Snapshot focus позволяет фокусироваться с помощью фокального кольца по съемочному расстоянию. Фотоаппарат фокусируется на глубине резкости, соответствующей установленному значению диафрагмы.

- Для 17 мм f1.8 или ED12 мм f2.0 рекомендуется установить диафрагму в F5,6 или больше.
- Съемку можно вести на выбранном расстоянии независимо от выбранного на фотоаппарате режима автофокуса.
- Если на объективе установлен режим MF, фотоаппарат работает в режиме ручной фокусировки независимо от его настроек.
- Используйте шкалу расстояний только в качестве ориентира.

■ Управление ультратонким объективом (BCL-0980 Fisheye, BCL-1580)

Используйте рычажок ручной фокусировки для открытия объектива ограничитель и переключения фокуса между бесконечностью и макрорежимом.

- Данные не передаются между фотоаппаратом и объективом.
- Некоторые функции фотоаппарата недоступны.
- Для объектива BCL-0980 Fisheye установите фокусное расстояние для функции стабилизации изображения (стр. 57) на 9 мм, а для объектива BCL-1580 — на 15 мм.

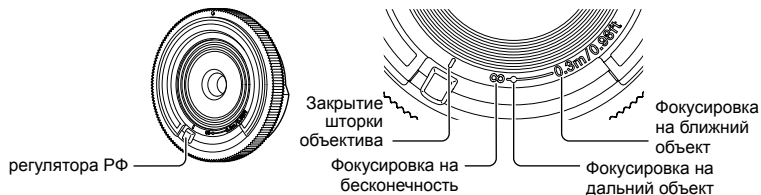

■ Сочетания объектива и фотоаппарата

Объектив	Фотоаппарат	Крепление	AF	Замер
Объектив системы Micro Four Thirds	Фотокамера системы Micro Four Thirds	Да	Да	Да
Объектив системы Four Thirds		Крепление возможно с помощью крепежного адаптера	Да*1	Да
Объективы системы OM			Нет	Да*2
Объектив системы Micro Four Thirds	Фотокамера системы Four Thirds	Нет	Нет	Нет

*1 При записи видео автофокус не работает.

*2 Точный замер невозможен.

■ Основные технические данные объектива

Наименование	ED14-42mm f3.5-5.6 EZ	14-42mm f3.5-5.6 II R	ED40-150mm f4.0-5.6R
Байонет	Держатель Micro Four Thirds		
Фокусное расстояние	14 – 42 мм	14 – 42 мм	40 – 150 мм
Макс. диафрагма	f/3,5 – 5,6	f/3,5 – 5,6	f/4,0 – 5,6
Угол изображения	75° – 29°	75° – 29°	30,3° – 8,2°
Конфигурация объектива	7 групп, 8 линз	7 групп, 8 линз	10 групп, 13 линз
Регулировка диафрагмы	f/3,5 – 22	f/3,5 – 22	f/4,0 – 22
Съемочное расстояние (Фокусное расстояние)	0,2 м – ∞ (14 мм) 0,25 м – ∞ (42 мм)	0,25 м – ∞ (14 – 19 мм) 0,3 м – ∞ (20 – 42 мм)	0,9 м – ∞
Регулировка фокуса	Переключение АФ/РФ		
Масса (без учета бленды и крышки)	93 г	113 г	190 г
Размеры (Макс. диаметр x Макс. длина)	ø60,8x22,5 мм	ø56,5x50 мм	ø63,5x83 мм
Диаметр резьбы крепления фильтра	37 мм	37 мм	58 мм
Бленда	–	LH-40D	LH-61D

Наименование	25mm f1.8	45mm f1.8	BCL-0980 Fisheye
Байонет	Держатель Micro Four Thirds		
Фокусное расстояние	25 мм	45 мм	9 мм
Макс. диафрагма	f/1,8	f/1,8	f/8
Угол изображения	49,5°	27°	140°
Конфигурация объектива	7 групп, 9 линз	8 групп, 9 линз	4 групп, 5 линз
Регулировка диафрагмы	f/1,8 – 22	f/1,8 – 22	Фиксированная f/8
Съемочное расстояние (Фокусное расстояние)	0,25 м – ∞	0,5 м – ∞	0,2 м – ∞
Регулировка фокуса	Переключение АФ/РФ		РФ
Масса (без учета бленды и крышки)	137 г	116 г	28 г
Размеры (Макс. диаметр x Макс. длина)	ø57,8x42 мм	ø56x46 мм	ø56x12,8 мм
Диаметр резьбы крепления фильтра	46 мм	37 мм	–
Бленда	LH-49B	LH-40B	–

Осторожно

- При использовании нескольких фильтров или фильтра большой толщины возможно обрезание краев снимков.

Электр. видеискатель (VF-4)

Электр. видеискатель VF-4 включается автоматически во время просмотра через него. При включении видеискателя монитор на фотоаппарате отключается. Вы можете выбрать автоматическое переключение мониторов между видеискателем и фотоаппаратом в меню настроек. Обратите внимание: меню и другие настройки все также отображаются на мониторе фотоаппарата при включении видеискателя.

Осторожно

- Автоматическое переключение не работает на отключенном мониторе.
- В следующих ситуациях монитор может не выключиться автоматически. В спящем режиме или во время съемки видеоролика, 3D, при множественной экспозиции, съемке с ручной выдержкой, открытым затвором и т.д. или при неполном нажатии кнопки спуска
- Видеискатель также может не включиться автоматически в некоторых ситуациях, например при наличии очков у оператора либо при ярком солнечном свете. Переключите вручную.

■ Установка и снятие электронного видеискателя

Снимите крышку с разъема, придавив ее вниз пальцем, затем вставьте видеискатель на контактную подошву до упора.

- Для снятия выключите фотоаппарат и снимите, придавив вниз кнопку разблокировки.



■ Использование диска настройки диоптрий

Включите питание на фотоаппарате и переведите диск настройки диоптрий в положение, при котором изображение становится видимым в видоискателе.

- Угол может быть изменен до 90°.



■ Ручное переключение между видоискателем и монитором

Отключите автоматическое переключение и проверьте переключение с помощью кнопки [OK] на внешнем видоискателе.

- 1 В меню аксессуарного порта выберите [EVF] и нажмите кнопку [OK].
- 2 Выберите пункт [Авто перекл. ЭВИ] и нажмите кнопку [OK].
 - Это же меню можно вызвать нажатием и удержанием кнопки [OK] на VF-4.
- 3 Выберите пункт [Откл.] и нажмите кнопку [OK].
 - Нажатие кнопки [OK] на внешнем видоискателе переключает изображение между видоискателем и монитором.

■ Основные технические данные (VF-4)

Разрешение монитора	Примерно 2 360 000 точек
Поле зрения	100 %
Кратность видоискателя	Примерно 1,48 (-1 м ⁻¹ 50 мм/бесконечность)
Расстояние до точки обзора	Примерно 21 мм (-1 м ⁻¹) (с задней поверхности линзы)
Диапазон регулировки диоптрий	От -4,0 до +2,0 м ⁻¹
Масса	42 г (без крышки разъема)
Размеры	30,4 мм (Ш) × 48,2 мм (В) × 47,8 мм (Г)

Осторожно

- Работая с камерой, не держите ее за видоискатель.
- Не позволяйте прямым солнечным лучам попадать в видоискатель через окуляры. Это приведет к повреждению внутренних деталей видоискателя и ЖК-экрана.

Внешние вспышки, предназначенные для использования с этим фотоаппаратом

Для достижения требуемого эффекта вспышки вы можете использовать с фотоаппаратом продаваемые отдельно внешние вспышки. Внешние вспышки обмениваются информацией с фотоаппаратом, что позволяет управлять режимами вспышки с помощью различных режимов, например TTL-AUTO и Super FP. Внешнюю вспышку, предназначенную для использования с этим фотоаппаратом, можно установить на фотоаппарате, прикрепив ее к гнезду «горячий башмак» фотоаппарата. Кроме того, вспышку можно присоединить к держателю для вспышки на фотоаппарате, используя кабель для держателя (дополнительно). См. документацию к внешним вспышкам.

Верхний предел выдержки при использовании вспышки составляет 1/200 сек.*

* Только FL-50R: 1/180 сек.

Возможные функции при использовании внешних устройств вспышки

Дополнительная вспышка	Режим управления вспышкой	GN (Guide number – Показатель продолжительности вспышки) (ISO100)	Режим RC
FL-600R	TTL-AUTO, AUTO, MANUAL, FP TTL AUTO, FP MANUAL	GN36 (85 мм*) GN20 (24 мм*)	✓
FL-300R	TTL-AUTO, MANUAL	GN20 (28 мм*)	✓
FL-14	TTL-AUTO, AUTO, MANUAL	GN14 (28 мм*)	–
RF-11	TTL-AUTO, MANUAL	GN11	–
TF-22		GN22	–

*1 Фокусное расстояние объектива (рассчитано для 35 мм пленочного фотоаппарата).

Фотосъемка с беспроводным удаленным управлением вспышкой

Внешние вспышки, поддерживающие режим удаленного управления и предназначенные для использования с этим фотоаппаратом, могут применяться для фотосъемки с беспроводным управлением. Фотоаппарат может управлять имеющимся блоком вспышки и внешними вспышками в количестве до трех отдельных групп. Подробную информацию можно найти в руководствах по эксплуатации внешних вспышек.

- 1 Установите удаленные вспышки в режим RC и расставьте их, как это необходимо.
 - Включите внешние вспышки, нажмите кнопку MODE и выберите режим RC.
 - Выберите канал и группу для каждой внешней вспышки.
- 2 Выберите значение [Вкл.] для параметра [⚡ Режим ДУ] в  Меню съемки 2 (стр. 72).
 - Панель управления LV Super control panel перейдет в режим дистанционного управления.
 - Для переключения между режимами отображения панели управления LV Super control panel нажимайте кнопку **INFO**.
 - Выберите режим вспышки (обратите внимание, что подавление эффекта красных глаз недоступно в режиме дистанционного управления).

3 Настройте параметры для каждой группы с помощью панели LV Super control panel.

Группа

- Выберите режим управления вспышкой и настройте интенсивность вспышки отдельно для каждой группы. Выберите мощность вспышки для режима MANUAL.

Выполните нужные настройки для вспышки фотоаппарата.



Обычная вспышка/вспышка Super FP

- Переключайтесь между режимом обычной вспышки и режимом вспышки Super FP.

Сообщение уровня освещенности

- Установите для функции сообщения уровня освещенности значение [HI], [MID] или [LO].

Канал

- Установите канал связи на канал, используемый вспышкой.

4 Установите имеющийся блок вспышки и поднимите головку вспышки.

- Убедившись, что встроенная вспышка и удаленная вспышка заряжены, сделайте пробный снимок.

■ Диапазон беспроводного управления вспышкой

Расставьте беспроводные вспышки, направив их дистанционными датчиками в сторону фотоаппарата. На следующем рисунке указаны приблизительные допустимые расстояния для размещения вспышек. Фактический диапазон управления зависит от местных условий.

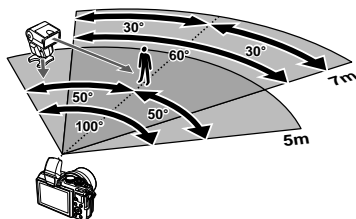

Осторожно

- Рекомендуется использовать одну группу, состоящую не более, чем из трех удаленных вспышек.
- Удаленные вспышки не могут использоваться дольше 4 секунд для медленной синхронизации при поздней вспышке или экспозиции с компенсацией вибраций.
- Если объект находится слишком близко к фотоаппарату, управляющие импульсы от встроенной вспышки могут повлиять на экспозицию (этот эффект можно уменьшить, снизив яркость вспышки фотоаппарата, например, с помощью диффузора).
- Верхний предел времени синхронизации вспышки составляет 1/160 сек. при использовании вспышки в режиме дистанционного управления.

Другие внешние вспышки

При установке внешней вспышки стороннего производителя на «горячий башмак» следует принимать во внимание следующие ограничения:

- Использование устаревших вспышек, которые подают на X-контакт ток напряжением выше 24 В, приведет к повреждению фотоаппарата.
- Подключение вспышек с сигнальными контактами, которые не отвечают спецификациям Olympus, может привести к повреждению фотоаппарата.
- Установите режим съемки в **M**, установите выдержку в значение не выше времени синхронизации вспышки и установите чувствительность по ISO в значение, отличное от [AUTO].
- Управление вспышкой возможно только путем настройки в ручном режиме значений диафрагмы и чувствительности ISO, установленных в фотоаппарате. Яркость вспышки можно регулировать, изменяя диафрагму или чувствительность ISO.
- Выбирайте вспышку с углом освещения, который отвечает особенностям объектива. Угол освещения обычно выражается через эквивалентное фокусное расстояние 35-мм фотоаппарата.

Основные принадлежности

Адаптер объективов Four Thirds (MMF-2/MMF-3)

Для использования фотоаппарата с объективами Four Thirds требуется адаптер объективов Four Thirds. Некоторые функции, такие как автофокус, могут быть недоступными.

Кабель дистанционного управления (RM-UC1)

Используйте, если малейшее движение фотоаппарата может привести к размытости изображений, например при макросъемке или съемке с открытым затвором. Кабель дистанционного управления подключается к универсальному разъему фотоаппарата. (стр. 10)

Оптические конвертеры

Оптические конвертеры присоединяются к объективу фотокамеры для быстрой и простой съемки в режиме макросъемки или создания эффекта «рыбьего глаза». Сведения по объективам, которые можно использовать с фотокамерой, приведены на веб-сайте OLYMPUS.

- Используйте соответствующее крепление объектива для режима **SCN** (📷, 📷 или 📷).

Ножка для макросъемки (MAL-1)

Используется для освещения объектов во время макросъемки, в том числе для удаления эффекта виньетки при использовании вспышки.

Установка микрофона (SEMA-1)

Микрофон может быть размещен на расстоянии от камеры, чтобы исключить запись посторонних звуков или шума ветра. Допускается использование коммерческих микрофонов в зависимости от креативного намерения. Рекомендуем использовать имеющийся в комплекте удлинительный шнур. (питание подается через ø3,5 мм стерео мини-разъем)

Состав системы

Питание



BLS-50
Литиево-ионный аккумулятор

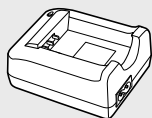

BCS-5
Зарядное устройство для литиево-ионного аккумулятора

Использование дистанционного управления

RM-UC1

Кабель дистанционного управления



Соединительный кабель

Кабель USB/
Кабель AV/
Кабель HDMI

Чехол / ремешок

Плечевой ремень
Футляр фотокамеры

Подводная система

Корпус для подводной съемки

Карта памяти*

SD/SDHC/
SDXC/Eye-Fi

Программное обеспечение

OLYMPUS Viewer 3

Программное обеспечение для работы с цифровыми фотографиями

Видоискатель



VF-1
Оптический видоискатель



VF-4
Электронный видоискатель

E-PL7

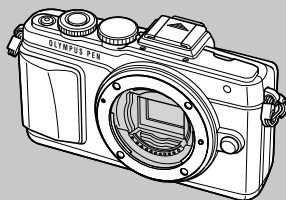

Устройства аксессуарного порта



OLYMPUS PENPAL PP-1³
Блок связи

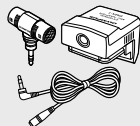

SEMA-1
Микрофон в комплекте 1

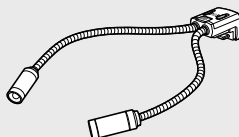

MAL-1
НОЖКА ДЛЯ МАКРОСЪЕМКИ

*1 С адаптером можно использовать не все объективы. Более подробные сведения приведены на официальном веб-сайте Olympus. Также, пожалуйста, учтите, что объективов система OM прекращено.

*2 Список совместимых объективов приведен на веб-сайте Olympus.

□ : Изделия, совместимые с E-PL7

■ : изделия, поступающие в продажу

Новейшая информация об этом находится на веб-сайте Olympus.

Объектив



M.ZUIKO DIGITAL ED 12mm f2.0
M.ZUIKO DIGITAL 17mm f1.8
M.ZUIKO DIGITAL 17mm f2.8
M.ZUIKO DIGITAL 25mm f1.8
M.ZUIKO DIGITAL 45mm f1.8
M.ZUIKO DIGITAL ED 60mm f2.8 Macro
M.ZUIKO DIGITAL ED 75mm f1.8
M.ZUIKO DIGITAL ED 9-18mm f4.0-5.6
M.ZUIKO DIGITAL ED 12-40mm f2.8 PRO
M.ZUIKO DIGITAL ED 12-50mm f3.5-6.3 EZ
M.ZUIKO DIGITAL ED 14-42mm f3.5-6.3 EZ
M.ZUIKO DIGITAL 14-42mm f3.5-5.6 II R
M.ZUIKO DIGITAL ED 14-150mm f4.0-5.6
M.ZUIKO DIGITAL ED 40-150mm f4.0-5.6 R
M.ZUIKO DIGITAL 75-300mm f4.8-6.7 II

Оптический конвертер*2

FCON-P01
Рыбий глаз

WCON-P01
Широкоугольный

MCON-P01
Макросъемка

MCON-P02
Макросъемка



MMF-2/MMF-3*1
Адаптер для объективов системы Four Thirds



Объективы Four Thirds



MF-2*1
Адаптер для объективов системы OM 2

Объективы OM

Вспышка

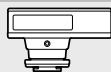

FL-14
Электронная вспышка



FL-600R
Электронная вспышка



FL-300R
Электронная вспышка

SRF-11

Комплект кольцевой вспышки



RF-11*2
Кольцевая вспышка

STF-22

Комплект сдвоенной вспышки



TF-22*2
Сдвоенная вспышка

FC-1 Контроллер макровспышки

*3 Устройство OLYMPUS PENPAL может использоваться только в тех регионах, где оно было приобретено. В зависимости от зон его использование может нарушать нормы использования радиоустройств и наказываться штрафами.

*4 Используйте карту SD с функцией беспроводной связи или карту Eye-Fi в соответствии с законодательством и нормами страны, в которой используется фотоаппарат.

Рекомендации и сведения о съемке

При установленном аккумуляторе фотоаппарат не включается

Аккумулятор заряжен не полностью

- Зарядите аккумулятор с помощью зарядного устройства.

Аккумулятор временно не работает из-за низкой температуры

- Эффективность работы аккумулятора снижается при низких температурах. Выньте аккумулятор и согрейте его, положив на некоторое время в карман.

При нажатии кнопки спуска затвора не производится съемка

Фотоаппарат автоматически выключился

- Для уменьшения потребления заряда аккумулятора после определенного периода бездействия фотоаппарат автоматически переходит в спящий режим.
 [Автооткл.] (стр. 88)
 Если не выполнять никаких действий в течение заданного времени (примерно 5 минут) после активации спящего режима, фотоаппарат автоматически выключится.

Зарядка вспышки

- На мониторе значок  мигает, когда выполняется зарядка. Подождите, пока значок не перестанет мигать, после чего нажмите кнопку спуска затвора.

Фокусировка невозможна

- Фотоаппарат не может фокусироваться на объектах, которые находятся слишком близко к нему или не подходят для автофокусировки (на экране будет мигать метка подтверждения автофокуса). Увеличьте расстояние до объекта или сфокусируйте фотоаппарат на объекте, имеющем высокую контрастность и расположенном на таком же расстоянии, как и объект съемки, скомпонуйте и выполните снимок.

Объекты, трудные для фокусировки

Автофокусировка может быть затруднена в следующих ситуациях.

Значок подтверждения автофокуса мигает. Следующие объекты не фокусируются.



Объект с низкой контрастностью

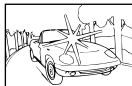

Очень яркий свет в центре кадра

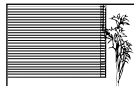

Объект, который не имеет вертикальных линий

Значок подтверждения автофокуса горит, но объект не сфокусирован.



Объекты, расположенные на различных расстояниях

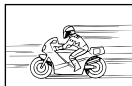

Быстродвижущийся объект



Объект за пределами зоны автофокуса

Снижение шума включено

- При съемке ночных сюжетов используется более длинная выдержка, и отмечается тенденция к появлению искажений на снимках. При съемке в условиях низкой освещенности фотоаппарат автоматически задействует функцию фильтрации искажений после каждого кадра. В это время невозможно сделать следующий кадр. Для [Подавл.Шума] можно установить значение [Откл.].
🔍 [Подавл.Шума] (стр. 88)

Число меток АФ уменьшается

Количество и размеры зон автофокуса зависят от настроек групп зон и установки для опций [Цифровой телеконв.] и [Пропорции Кадра].

Дата и время не установлены

При покупке некоторые настройки фотоаппарата уже установлены.

- Одноко при этом настройки даты и времени остаются пустыми. Установите дату и время до использования камеры. 🔍 «Установка даты и времени» (стр. 16)

Аккумулятор был вынут из фотоаппарата

- Дата и время возвращаются к заводским настройкам по умолчанию, если фотоаппарат находится без аккумулятора примерно 1 день. Отмена настроек может произойти быстрее, если перед извлечением аккумулятора недолго находился в фотоаппарате. Перед съемкой важных фотографий проверьте правильность настройки даты и времени.

Сброс установленных функций на заводские настройки по умолчанию

При повороте диска режимов или выключении питания в режиме съемки, отличном от режимов **P**, **A**, **S** или **M**, функции, в параметры которых вносились изменения, сбрасываются к заводским настройкам по умолчанию.

Белесоватость снимков

Это явление может возникать при съемке в контровом или полуконтровом свете. Причиной этого являются блики или появление ореола. По возможности продумайте композицию таким образом, чтобы сильные источники света не попадали на снимок. Блики могут иметь место даже при отсутствии источников света на снимке. Используйте блинду для защиты объектива от источников света. Если блинда не дает результата, заслоните объектив от света рукой.

🔍 «Сменные объективы» (стр. 118)

На объекте, запечатленном в кадре, появляются непонятные яркие точки

Это может быть вызвано зависанием пикселей в устройстве приема изображения. Выполните [Pixel Mapping].



Если проблема не устраняется, повторите несколько раз Pixel Mapping. 🔍 «Pixel Mapping — проверка функций обработки изображения» (стр. 135)

Функции, выбор которых невозможен из меню

Ряд параметров нельзя выбрать из меню посредством кнопок со стрелками.

- Параметры, не устанавливаемые в текущем режиме съемки.
- Параметры, не устанавливаемые по причине выполненной установки одного из параметров:
Сочетание [📷] с [Подавл.Шума] и т.д.

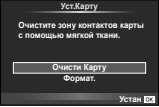
Коды ошибок

Сообщение на мониторе	Возможная причина	Способ исправления
 Нет Карты	Карта не вставлена или не может быть идентифицирована.	Вставьте или замените карту.
 Ошиб.Карты	Имеется проблема с картой.	Снова вставьте карту. Если проблема не устраняется, то карту следует отформатировать. Если форматирование карты невозможно, использовать ее нельзя.
 Защита От Зап.	Запись на карту запрещена.	Переключатель защиты карты от записи установлен в положение «LOCK». Разблокируйте переключатель. (стр. 116)
 Карта Пол.	<ul style="list-style-type: none"> Карта заполнена. Дальнейшая съемка и сохранение информации, например, информации печати, невозможны. На карте больше нет свободного места, сохранение данных печати и новых снимков невозможно. 	Замените карту или удалите ненужные снимки. Перед удалением загрузите нужные снимки в компьютер.
	Карта не распознается. Возможно карта не отформатирована.	<ul style="list-style-type: none"> Выберите [Очисти Карту], нажмите OK и выключите фотоаппарат. Извлеките карту и протрите ее металлическую поверхность мягкой сухой тканью. Выберите [Формат.] ▶ [Да] и затем нажмите OK, чтобы отформатировать карту. После форматирования с карты будут удалены все данные.
 Нет Изобр.	На карте нет снимков.	Карта не содержит снимков. Сохраните и воспроизведите снимки.
 Ошибка Снимка	Возникла проблема с отображением выбранного снимка в режиме воспроизведения. Или снимок нельзя просматривать на этом фотоаппарате.	Для просмотра снимка на компьютере используйте программное обеспечение для обработки изображений. Если это не удается, значит, файл изображения поврежден.
 Редактирование Невозможно	На данном фотоаппарате невозможно редактировать снимки, сделанные другим фотоаппаратом.	Для просмотра снимка на компьютере нужно использовать программное обеспечение для обработки изображений.
 Ошибка Снимка	Изображения не могут передаваться между устройствами, находящимися в текущее время в состоянии приема или передачи данных.	Увеличьте объем доступной памяти на карте, например, удалив нежелательные файлы, либо выберите файлы меньшего размера для передачи.

Сообщение на мониторе	Возможная причина	Способ исправления
	Температура внутри фотоаппарата поднялась из-за репортажной съемки.	Выключите фотоаппарат и дайте ему остыть.
 Внутренняя температура фотокамеры слишком высока. Дождитесь понижения.		Подождите несколько секунд, чтобы дать фотоаппарату полностью выключиться. Перед продолжением работы необходимо дать фотоаппарату остыть.
 Бат. Разряжена	Аккумулятор разряжен.	Зарядите аккумулятор.
 Нет Подсоед.	Фотокамера неправильно подключена к компьютеру, принтеру, видеомонитору стандарта HDMI или другому прибору.	Правильно подключите фотокамеру.
 Нет Бумаги	В принтере нет бумаги.	Загрузите бумагу в принтер.
 Нет Краски	В принтере кончились чернила.	Замените чернильный картридж в принтере.
 Замятие	Застряла бумага.	Уберите застрявшую бумагу.
Установки Изм.	Во время выполнения настроек фотоаппарата был извлечен лоток для загрузки бумаги или была изменена конфигурация принтера.	Не изменяйте конфигурацию принтера во время выполнения настроек на фотоаппарате.
 Ошиб. Печати	Возникла проблема с принтером и/или фотоаппаратом.	Выключите фотоаппарат и принтер. Проверьте принтер и устраните обнаруженные проблемы перед повторным включением.
 Невозм. Печать	Снимки, записанные на других фотоаппаратах, не могут быть распечатаны на этом фотоаппарате.	Используйте компьютер для печати.
Объектив заблокирован. Разблокируйте объектив.	Выдвигаемый объектив остается сдвинутым.	Выдвиньте объектив. (стр. 14)
Проверьте статус объектива.	В соединении фотоаппарата и объектива возникла проблема.	Выключите фотоаппарат, проверьте соединение объектива и снова включите питание.

Очистка и хранение фотоаппарата

Очистка фотоаппарата

Перед очисткой фотоаппарат следует выключить и извлечь аккумулятор.

Снаружи:

- Аккуратно протрите мягкой тканью. Если фотоаппарат очень грязный, смочите ткань в теплой мыльной воде и хорошо отожмите. Протрите фотоаппарат влажной тканью, а затем вытрите сухой. Если вы пользовались фотоаппаратом на пляже, используйте смоченную чистой водой и хорошо отжатую ткань.

Монитор:

- Аккуратно протрите мягкой тканью.

Объектив:

- Сдуйте пыль с объектива имеющимся в продаже устройством продувки. Осторожно протрите объектив бумагой для очистки объективов.

Хранение

- Если фотоаппарат не будет использоваться в течение длительного времени, извлеките аккумулятор и карту. Храните фотоаппарат в прохладном и сухом месте с хорошей вентиляцией.
- Периодически вставляйте аккумулятор и проверяйте работу фотоаппарата.
- Удалите пыль и другие посторонние частицы с корпуса и задних крышек, прежде чем присоединять их.
- При снятом объективе отверстие фотоаппарата должно быть закрыто крышкой, чтобы предотвратить попадание внутрь корпуса пыли. Обязательно наденьте переднюю и заднюю крышку на объектив, прежде чем убирать его.
- После использования фотоаппарата чистите его.
- Не храните его вместе со средствами по борьбе с насекомыми.

Очистка и проверка устройства приема изображения

Фотоаппарат имеет встроенную противопылевую функцию для предотвращения попадания пыли на устройство приема изображения и удаления пыли и грязи с поверхности этого устройства посредством ультразвуковых колебаний. Функция удаления пыли активируется при включении фотоаппарата.





Функция удаления пыли используется одновременно с функцией картирования пикселей, которая проверяет устройство приема изображения и цепи его обработки. Так как противопылевое устройство активируется при каждом включении питания фотоаппарата, для эффективного удаления пыли следует держать фотоаппарат вертикально.

Осторожно

- Не используйте сильных растворителей, таких как бензол или спирт, или ткань, прошедшую химическую обработку.
- Не храните фотоаппарат в местах, где выполняется химическая обработка, чтобы предохранить фотоаппарат от коррозии.
- Если оставить объектив грязным, на его поверхности может появиться плесень.
- После длительного хранения необходимо перед использованием фотоаппарата проверить каждый его компонент. Перед выполнением важных снимков сделайте пробный снимок и проверьте исправность работы фотоаппарата.

Pixel Mapping — проверка функций обработки изображения

Функция картирования пикселей позволяет фотоаппарату проверить и отрегулировать устройство приема изображения и функции обработки изображений. После пользования экраном или непрерывной съемки нужно выждать как минимум одну минуту перед использованием функции картирования пикселей, чтобы обеспечить ее эффективную работу.

- 1 Выберите [Pixel Mapping] на закладке  Пользовательское меню (стр. 92) .
- 2 Нажмите , затем нажмите .

 - В процессе картирования пикселей отображается индикатор [Занято]. После окончания распределения пикселей происходит возврат в меню.

Осторожно

- Если вы случайно выключили фотоаппарат во время картирования пикселей, начните заново с шага 1.

Уровни меню

*1: Можно добавить в [Инд.Сброс].

*2: Установки по умолчанию можно восстановить, выбрав для опции [Полное] значение [Сброс].

*3: Установки по умолчанию можно восстановить, выбрав для опции [Основное] значение [Сброс].

📷 Меню съемки

Закладка	Функция		По умолчанию	*1	*2	*3	👉	
📷	Уст. Карту		—				72	
	Сброс/Инд.Сброс		—		✓		73	
	Режим Цвета		📷 Natural	✓	✓	✓	60	
	📷	Фотоснимок	📷 N	✓	✓	✓	63	
		Видео	MOV FullHD📷					
	Пропорции Кадра		4:3	✓	✓	✓	62	
Цифровой телеконв.		Откл.		✓	✓	81		
📷	📷/📷		☐	✓	✓	✓	61	
	Стабилизация	Фотоснимок	S-IS AUTO	✓	✓	✓	57	
		Видео	M-IS On	✓	✓	✓		
	Брекетинг		Откл.				76	
	AE BKT		3f 1.0EV					
	WB BKT	A-B	—	✓	✓	✓		
		G-M						
	FL BKT		—					77
	ISO BKT		—					77
	ART BKT		—				77	
	HDR		Откл.	✓	✓	✓	78	
	Мультиэкспозиция	Кол. Кадров	Откл.				79	
		Автокоррекц.	Откл.		✓	✓		
		Наложение	Откл.					
	Настр. Time laps			Откл.			80	
Кол. Кадров		99						
Ожидание		00:00:01		✓	✓			
Интервал		00:00:01						
Видео из снимков		Откл.						
⚡ Режим Ду		Откл.	✓	✓	✓	124		

▶ Меню просмотра

Закладка	Функция		По умолчанию	*1	*2	*3	👉
▶	📷	Старт	—				55
		BGM	Joy		✓	✓	
		Слайд	Все		✓	✓	
		Интервал Сл-Дшоу	3сек		✓		
		Интервал Видео	Корот.		✓		
📷			Вкл.		✓	✓	81
Редакт.	Выб. Фото	Редакт. RAW	—				82
		Редакт. JPEG	—				82
		📷	—				83
		Наложение	—				83
Настр. печати			—				113
Защ Сброса			—				83
Подключение к смартфону			—				105

У Настройка

Закладка	Функция	По умолчанию	*1	*2	*3		
У		—				16	
	*	—				84	
		± 0 , ± 0 , яркий		✓		84	
	Просм.Зап.	0,5 сек	✓	✓		84	
	Настройки Wi-Fi	Настр. подкл. Wi-Fi	Частное		✓		107
		Личный пароль	—				
		Сброс порядка обмена	—				
		Сброс настроек Wi-Fi	—				
	⌘/⌘ Меню	⌘ Меню	Откл.		✓		84
		⌘ Меню	Откл.				
Прошивки	—				84		

* Настройки зависят от страны, в которой был куплен фотоаппарат.

⚙ Пользовательское меню

Закладка	Функция	По умолчанию	*1	*2	*3		
⚙	Аф/Рф						
	Реж. Автофок.	Фотоснимок	S-AF				85
		Видео	C-AF	✓	✓	✓	
	Постоянный Аф		Откл.	✓	✓	✓	
	AEL/AFL	S-AF	mode1				
		C-AF	mode2	✓	✓	✓	
		MF	mode1				
	Возврат Фокуса		Вкл.		✓	✓	
	Автофок. BULB/TIME		Вкл.		✓	✓	
	Кольцо Фокусир.		C	✓	✓	✓	
	Рф	Увеличить	Откл.	✓	✓		
		Конт.коррекц.	Откл.	✓	✓		
	Уст. Дом					✓	
	Подсветка Аф		Вкл.	✓	✓	✓	
	Приоритет Лиц			✓	✓	✓	
Индикац Зоны Аф		Вкл.	✓	✓	✓		
	Кнопки/Диск						
	Функция Кнопки	Функция					86
		Функция					
		Функция					
		Функция			✓	✓	
		Функция				✓	
		Функция	Прямая функция			✓	
		Функция	АФ Стоп				
	Функции Диска	P					
		A	Диафрагма				
		S	Затвор	✓	✓		
		M	Затвор				
			Пред./след.				
	Направл. Диска	Экспозиция	Диск1				
		Ps	Диск1	✓	✓		
Функции диска		Откл.		✓			

Закладка	Функция	По умолчанию	*1	*2	*3		
☰	Эксп.//ISO						
	EV Step	1/3EV	✓	✓	✓	88	
	Подавл.Шума	Авто	✓	✓	✓		
	Фильтр Шума	Стандартный	✓	✓	✓		
	ISO	Авто	✓	✓	✓		
	ISO Step	1/3EV	✓	✓	✓		
	ISO-Авто Настр.	Верхний Порог: 1600 По-Умолчанию: 200	✓	✓	✓		
	ISO-Авто	P/A/S	✓	✓		89	
	Замер		✓	✓	✓		
	Считывание AEL	Авто	✓	✓	✓		
	Таймер BULB/TIME	8 мин	✓	✓	✓		
	Монитор BULB/TIME	-7	✓	✓			
	Live BULB	Откл.	✓	✓			
	Live TIME	0,5 сек	✓	✓			
	Анти-Шок [Откл.	✓	✓	✓		
Настройки комб.съемки	1 сек	✓	✓				
⚡ Персон.							
⚡	⚡ X-Синхр.	1/250	✓	✓	✓	89	
	⚡ Нижний Порог	1/60	✓	✓	✓		
	+	Откл.	✓	✓	✓		
←/Цвет/ББ							
←	← Настройка	←-1 L F, ←-2 L N, ←-3 M N, ←-4 S N	✓	✓	✓	90	
	Подсчет	Middle	✓	✓	✓		
	Пикселей	Small	✓	✓	✓		
	Комп. Виньетир.	Откл.	✓	✓	✓		
	ББ	Авто	A: 0, G: 0	✓	✓		✓
	Все	Применить	—	✓	✓		
		Отменить	—		✓		
	Сохр. тепл. цвета	Вкл.		✓	✓		✓
	⚡+WB	WB AUTO		✓	✓		✓
	Цвет. Простр.	sRGB		✓	✓		✓
Запись/Удаление							
Wipe	Быстр. Удал	Откл.	✓	✓	✓	91	
	RAW+JPEG Удл	RAW+JPEG	✓	✓	✓		
	Имя файла	Сброс		✓			
	Изм. Имя Файла	Откл.		✓			
	Приорит. Да/Нет	Нет		✓	✓		
	dpi Настройка	350dpi		✓			
	Авторство	Авторская Инфо.	Откл.		✓		
		Имя Автора	—				
Авторск. Название		—					

Закладка	Функция	По умолчанию	*1	*2	*3	
	Видео					92
	Режим	P		✓		
	Видео	Вкл.	✓	✓	✓	
	Видео-эффект	Вкл.		✓		
	Уменьш. шума ветра	Откл.		✓		
	Громкость записи	±0		✓		
	Ограничитель громкости	Вкл.		✓		
Режим Видео+Фото	mode1		✓			
	Настройки					92
	Pixel Mapping	—				
	Сдвиг Экспозиции	±0		✓	✓	
	Уровень	±0		✓		
	Настроить Уровень	—		✓		
	Настройки тачскрина	Вкл.		✓		
	Eye-Fi	Вкл.		✓		
Скорость электр.зума	Фотоснимок	Нормально		✓		
	Видео	Нормально		✓		

Меню аксессуарного порта

Закладка	Функция	По умолчанию	*1	*2	*3		
	Отпр. через PENPAL					101, 102	
	Подождите	—					
	Адресная книга	Список устройств	—				
		Таймер поиска	30 сек		✓		
		Новое устройство	—				
	Мой PENPAL	—					
	Размер снимка	Размер1: Мал.		✓			
	Альбом PENPAL					103	
	Копир. Все	—					
	Защ Сброса	—					
	Память альбома Использование	—					
	Память альбома Настройка	—					
	Размер копии	Размер 2: Сред.		✓			
	Электр. видеоискатель					103	
	Настройка EVF	±0, ±0		✓			
	Авто перекл. ЭВИ	Вкл.		✓			

Спецификация

■ Фотоаппарат

Тип продукта	
Тип продукта	Цифровой фотоаппарат со сменным объективом стандарта Micro Four Thirds
Объектив	M.Zuiko Digital, объектив системы Micro Four Thirds
Байонет	Держатель Micro Four Thirds
Эквивалент фокусного расстояния 35-мм пленочного фотоаппарата	Приблизительно удвоенное фокусное расстояние объектива
Устройство приема изображения	
Тип продукта	Датчик Live MOS 4/3 дюйма
Общее количество пикселей	Приблизительно 17 200 000 пикселей
Количество эффективных пикселей	Приблизительно 16 050 000 пикселей
Размер экрана	17,3 мм (по горизонтали) × 13,0 мм (по вертикали)
Соотношение размеров	1,33 (4:3)
Живое изображение	
Датчик	Использование датчика Live MOS
Поле зрения	100%
Монитор	
Тип продукта	Цветной жидкокристаллический сенсорный TFT-дисплей размером 3,0" с переменным углом наклона
Общее количество пикселей	Приблизительно 1 040 000 точек (соотношение сторон 3:2)
Затвор	
Тип продукта	Компьютеризированный шторно-щелевой затвор
Затвор	1/4000 – 60 сек., ручная выдержка, длительная выдержка
Автофокус	
Тип продукта	Hi-Speed Imager AF
Точки фокусировки	81 точек
Выбор точки фокусировки	Автоматически, дополнительно
Настройка экспозиции	
Система замера	Система замера TTL (замер фотоприемника) Цифровой замер ESP, средневзвешенный замер по центру, точечный замер
Диапазон замера	EV -2 – 20 (эквивалент M.ZUIKO DIGITAL 17mm f2.8, ISO100)
Режимы съемки	IAUTO : iAUTO/ P : Программная автоматическая экспозиция (возможна программная коррекция)/ A : Автоматическая экспозиция с приоритетом диафрагмы/ S : Автоматическая экспозиция с приоритетом выдержки/ M : Ручной/ II : PHOTO STORY/ ART : Художественный фильтр/ SCN : Сюжет/ OFF : Видеозапись
Чувствительность ISO	LOW, 200 – 25600 (шаг 1/3, 1 EV)
Коррекция экспозиции	±5EV (шаг 1/3, 1/2, 1 EV)
Баланс белого	
Тип продукта	Устройство приема изображения
Режимы настройки	Автоматический/предварительная настройка баланса белого (7 настроек)/пользовательская настройка баланса белого/баланс белого по эталону
Сохранение	
Память	SD, SDHC, SDXC и Eye-Fi поддерживается UHS-I
Система сохранения	Цифровая запись, JPEG (в соответствии с Правилами разработки для файловых систем фотоаппаратов (DCF)), данные в формате RAW, формат MP
Применимые стандарты	Exif 2.3, Digital Print Order Format (DPOF), PRINT Image Matching III, PictBridge
Запись звука с фотографиями	Формат Wave
Видео	MPEG-4 AVC/H.264 / Motion JPEG
Звук	Сtereo, PCM 48 кГц
Воспроизведение	
Формат отображения	Покадровое воспроизведение/просмотр с увеличением/индекс/отображение календаря

Серийная съемка	
Режимы	Однокадровый режим съемки, репортажная съемка, автоспуск
Репортажная съемка	До 8 кадров в секунду (☑)
Автоспуск	Время срабатывания: 12 сек./2 сек./настраиваемое
Функция энергосбережения	Переключение в спящий режим: 1 минута, Отключение питания: 5 часов (эту функцию можно настроить).
Вспышка	
Режим управления вспышкой	TTL-AUTO (режим предварительной вспышки TTL)/MANUAL
Выдержка синхронизации	1/250 с или больше
Беспроводная сеть	
Поддерживаемый стандарт	IEEE 802.11b/g/n
Разъем для внешнего подключения	
Универсальный разъем (разъем USB, разъем AV)/микро-разъем HDMI (тип D)/аксессуарный порт	
Питание	
Аккумулятор	Литиево-ионный аккумулятор, 1 шт.
Размеры/масса	
Размеры	114,9 мм (Ш) × 67 мм (В) × 38,4 мм (Г) (без учета выступающих частей)
Масса	Приблизительно 357 г (включая аккумулятор и карту памяти)
Условия эксплуатации	
Температура	0°C - 40°C (эксплуатация)/-20°C - 60°C (хранение)
Влажность	30% - 90% (эксплуатация)/10% - 90% (хранение)

■ FL-LM1 Вспышка

Ведущее число	7 (ISO100*м) (10 (ISO200*м))
Угол вспышки	Покрывает угол обзора 14-миллиметрового объектива (эквивалентно 28 мм в формате 35 мм)
Размеры	Приблизительно 39,2 мм (Ш) × 32,2 мм (В) × 43,4 мм (Г)
Масса	Приблизительно 25 г

HDMI, эмблема HDMI и High-Definition Multimedia Interface являются торговыми марками или зарегистрированными торговыми марками компании HDMI Licensing LLC.

HDMI™
HIGH-DEFINITION MULTIMEDIA INTERFACE

■ Литиево-ионный аккумулятор

МОДЕЛЬ №	BLS-50
Тип продукта	Перезаряжаемый ионно-литиевый аккумулятор
Номинальное напряжение	7,2 В постоянного тока
Номинальная емкость	1210 мАч
Количество циклов заряда	Приблизительно 500 циклов (в зависимости от условий эксплуатации)
Температура окружающей среды	0°C - 40°C (зарядка)
Размеры	Приблизительно 35,5 мм (Ш) × 12,8 мм (В) × 55 мм (Г)
Масса	Приблизительно 46 г

■ Зарядное устройство для литиево-ионного аккумулятора

МОДЕЛЬ №	BCS-5
Номинальное входное напряжение	100 В - 240 В переменного тока (50/60 Гц)
Номинальное выходное напряжение	8,35 В постоянного тока, 400 мА
Длительность зарядки	Приблизительно 3 часа 30 минут (при комнатной температуре)
Температура окружающей среды	0°C – 40°C (эксплуатация)/ -20°C – 60°C (хранение)
Размеры	Приблизительно 62 мм (Ш) × 38 мм (В) × 83 мм (Г)
Масса (без кабеля переменного тока)	Приблизительно 70 г

- Кабель переменного тока, поставляемый с этим устройством, предназначен для использования только с этим устройством и не может использоваться с другими устройствами. Не используйте кабели других устройств с данным устройством.

ХАРАКТЕРИСТИКИ МОГУТ МЕНЯТЬСЯ БЕЗ УВЕДОМЛЕНИЯ И ОБЯЗАТЕЛЬСТВ СО СТОРОНЫ ИЗГОТОВИТЕЛЯ.

МЕРЫ ПРЕДОСТОРОЖНОСТИ



ПРЕДУПРЕЖДЕНИЕ

ОПАСНОСТЬ ПОРАЖЕНИЯ
ЭЛЕКТРИЧЕСКИМ ТОКОМ
НЕ ОТКРЫВАТЬ



ПРЕДУПРЕЖДЕНИЕ: ВО ИЗБЕЖАНИЕ ПОРАЖЕНИЯ ЭЛЕКТРИЧЕСКИМ ТОКОМ НЕ СНИМАЙТЕ КРЫШКУ (ИЛИ ЗАДНЮЮ ПАНЕЛЬ). ВНУТРИ ФОТОКАМЕРЫ НЕТ ДЕТАЛЕЙ, НУЖДАЮЩИХСЯ В ВАШЕМ ОБСЛУЖИВАНИИ. ДОВЕРЬТЕ ТЕХНИЧЕСКОЕ ОБСЛУЖИВАНИЕ ВЫСОКОВАЛИФИЦИРОВАННОМУ СЕРВИСНОМУ ПЕРСОНАЛУ OLYMPUS.



Восклицательный знак, заключенный в треугольник, обозначает в сопроводительной документации важные инструкции по эксплуатации и уходу.



ОПАСНО

Невыполнение рекомендаций, обозначенных этим символом, при использовании данного изделия может привести к серьезным травмам или смертельному исходу.



ОСТОРОЖНО

Невыполнение рекомендаций, обозначенных этим символом, при использовании данного изделия может привести к травмам или смертельному исходу.



ПРЕДУПРЕЖДЕНИЕ

Невыполнение рекомендаций, обозначенных этим символом, при использовании данного изделия может привести к травмам или смертельному исходу.

ОСТОРОЖНО!

ВО ИЗБЕЖАНИЕ ВОЗГОРАНИЯ ИЛИ ПОРАЖЕНИЯ ЭЛЕКТРИЧЕСКИМ ТОКОМ, НИ В КОЕМ СЛУЧАЕ НЕ РАЗБИРАЙТЕ ИЗДЕЛИЕ, НЕ ПОДВЕРГАЙТЕ ИЗДЕЛИЕ ВОЗДЕЙСТВИЮ ВОДЫ И НЕ ЭКСПЛУАТИРУЙТЕ ЕГО ПРИ ВЫСОКОЙ ВЛАЖНОСТИ ОКРУЖАЮЩЕЙ СРЕДЫ.

Общие меры предосторожности

Прочитайте все инструкции — Перед использованием изделия прочитайте все инструкции по эксплуатации. Сохраните все технические руководства и документацию для дальнейшего использования.

Очистка — Перед очисткой обязательно отсоединяйте изделие от электросети. Для очистки можно использовать только влажную ткань. Нельзя использовать для очистки жидкие или аэрозольные очищающие средства, а также любые органические растворители.

Аксессуары. В целях личной безопасности и во избежание повреждения продукта используйте только аксессуары, рекомендованные компанией Olympus.

Вода и влажность. Меры предосторожности для продуктов во влажной среде см. в разделах о герметизации.

Размещение — Надежно устанавливайте изделие на штатив, стойку или зажим, чтобы избежать повреждения изделия.

Источники питания — Подключайте данное изделие только к тем источникам питания, которые указаны на изделии.

Посторонние предметы — Во избежание травм запрещено вставлять в изделие металлические предметы.

Тепло — Нельзя использовать или хранить данное изделие рядом с такими источниками тепла как отопительные батареи, тепловые заслонки, печи и любое оборудование или устройства, выделяющее тепло, в т.ч. усилители стереосистем.



ОПАСНО

Обращение с аккумулятором

Во избежание протечки, перегрева, возгорания или взрыва аккумулятора, поражения электрическим током или причинения ожогов при ее использовании, следуйте приведенным ниже инструкциям.

- В этой фотокамере используется ионно-литиевый аккумулятор фирмы Olympus. Заряжать аккумулятор следует с помощью рекомендованного зарядного устройства. Не следует использовать другие зарядные устройства.
- Не сжигайте и не подогревайте аккумуляторы в микроволновых печах, на горячих плитах, в сосудах высокого давления и т. д.
- Не оставляйте фотокамеру на электромагнитных

приборах или возле них. Это может привести к перегреву, возгоранию или взрыву.

- Не закорачивайте контакты металлическими предметами.
- Принимайте необходимые меры предосторожности при хранении и обращении с аккумуляторами, чтобы предотвратить их контакт с любыми металлическими предметами, такими как украшения, булавки, скрепки, ключи и т. д. Короткое замыкание может привести к перегреву, взрыву или возгоранию, что может вызвать ожоги и травмы.
- Нельзя хранить батареи в местах, где они могут подвергаться воздействию прямых солнечных лучей, высоких температур в автомобилях, рядом с источниками тепла и т.п.
- Во избежание протекания батарей или повреждения их выводов, тщательно следуйте инструкциям по эксплуатации батарей. Никогда не пытайтесь разбирать батареи или дорабатывать их, паять и т.п.
- Если жидкость из батареи попала в глаза, немедленно промойте глаза чистой, холодной проточной водой и срочно обратитесь к врачу.
- Если извлечь аккумулятор из камеры не удастся, обратитесь к авторизованному продавцу или в сервисный центр. Не пытайтесь извлечь аккумулятор с применением силы. В случае поврежденный аккумулятора (царапин и т.п.) возможен перегрев и даже взрыв.
- Всегда храните аккумуляторы в местах, недоступных для маленьких детей и домашних животных. Если аккумулятор случайно был проглочен, немедленно обратитесь к врачу.

⚠ ПРЕДУПРЕЖДЕНИЕ

Обращение с фотокамерой

- Нельзя пользоваться фотокамерой рядом с горючими или взрывоопасными газами.
- Нельзя хранить фотокамеру в пыльных или влажных помещениях.
- Не используйте вспышку и LED (в том числе подсветку АФ) при съемке людей (младенцев, маленьких детей и т.д.) с близкого расстояния.
 - При съемке со вспышкой располагайте фотоаппарат не ближе 1 м от человеческих лиц. Срабатывание вспышки рядом с глазами человека может привести к временной потере зрения.
- Не смотрите на солнце или яркие лампы, используя фотокамеру.
- Не допускайте к фотоаппарату детей и младенцев.
 - Всегда используйте и храните фотокамеру вне пределов досягаемости для маленьких детей и младенцев во избежание следующих ситуаций, в которых они могут получить серьезные травмы:
 - Ребенок может запутаться в ремешке фотокамеры, что приведет к удушью.
 - Ребенок может случайно проглотить аккумулятор, карты памяти или

другие мелкие детали.

- Ребенок может ослепить вспышкой себя или других детей.
- Ребенок может получить травму от движущихся деталей фотокамеры.
- **Используйте только карты SD/SDHC/SDXC или Eye-Fi. Не используйте другие типы карт.** Если вы случайно вставили в фотокамеру карту другого типа, обратитесь к уполномоченному дистрибьютору или в сервисный центр. Не пытайтесь извлечь карту силой.
- **Если вы заметили, что зарядное устройство выделяет дым, тепло или ненормальный шум или запах, немедленно прекратите его использование, отключите зарядное устройство от сети электропитания и затем обратитесь к официальному дистрибьютору или в сервисный центр.**
- **Не накрывайте рукой вспышку во время ее срабатывания.**

Обращение с аккумулятором

- Постоянно держите батареи сухими.
- Во избежание протекания, перегрева, возгорания или взрыва, используйте только батареи, рекомендованные для использования с данным изделием.
- Вставляйте батареи осторожно, как описано в инструкции по эксплуатации.
- Если аккумуляторы не заряжаются в течение указанного времени, прекратите зарядку, и не используйте их.
- Не используйте аккумуляторы с царапинами или повреждениями корпуса и не царапайте аккумулятор.
- Не подвергайте аккумуляторы сильным ударам или продолжительной вибрации вследствие падения или удара. Это может привести к взрыву, перегреву или возгоранию.
- Если аккумулятор течет, выделяет необычный запах, изменяет цвет или деформируется, либо иным образом изменяет свойства, немедленно прекратите использовать фотокамеру и отойдите от огня.
- Если жидкость, вытекшая из аккумулятора, попала на одежду или кожу, немедленно снимите загрязненную одежду и промойте пораженный участок чистой, холодной проточной водой. Если от жидкости на коже остался ожог, срочно обратитесь к врачу.

Использование функции беспроводной связи

- **Выключайте фотоаппарат в больницах и других местах, где присутствует медицинское оборудование.** Радиоволны, излучаемые фотоаппаратом, могут оказывать негативное влияние на медицинское оборудование и приводить к неисправностям, которые могут стать причиной несчастных случаев.
- **Выключайте фотоаппарат на борту самолета.**

Использование беспроводных устройств на борту самолета может мешать безопасной эксплуатации самолета.

A ОСТОРОЖНО

Обращение с фотокамерой

- **Немедленно прекратите использование фотокамеры при появлении необычного запаха, шума или дыма.**
 - Ни в коем случае не извлекайте аккумулятор голыми руками, поскольку это может вызвать возгорание или ожог рук.
- При работе с фотоаппаратом никогда не держите его влажными руками. Это может привести к перегреву, возгоранию, взрыву, электрическому удару или неправильной работе.
- Следите за ремешком, на котором висит фотокамера. Он может легко зацепиться за различные выступающие предметы и стать причиной серьезной травмы.
- **Не оставляйте фотокамеру в местах, где она может подвергнуться воздействию очень высоких температур.**
 - Это может привести к порче частей и, при определенных обстоятельствах, к возгоранию фотоаппарата. Не используйте зарядное устройство, если оно накрыто (например, одеялом). Это может вызвать перегрев, ведущий к пожару.
- **Во избежание низкотемпературных ожогов обращайтесь с фотокамерой осторожно.**
 - Поскольку фотокамера содержит металлические детали, ее перегрев может привести к низкотемпературным ожогам. Примите во внимание следующее:
 - При продолжительном использовании фотокамера нагревается. Держа фотокамеру в этом состоянии, можно получить низкотемпературный ожог.
 - При крайне низких температурах окружающей среды корпус фотокамеры может охладиться до температуры ниже окружающей. При низких температурах, по возможности, держите фотокамеру в перчатках.
- Для защиты высокотехнологичных элементов данного изделия никогда не оставляйте фотокамеру в никелечисленных местах ни во время использования, ни во время хранения:
 - Места, где температура и/или влажность имеют высокие значения или чрезмерно колеблются. Под прямыми солнечными лучами, на пляже, в запечатых автомобилях или рядом с источниками тепла (печи, отопительные батареи и т.п.) или увлажнителями.
 - Там, где много песка или пыли.
 - Рядом с горючими или взрывчатыми веществами.
 - В местах с повышенной влажностью типа ванной комнаты или под дождем. При использовании влагозащитных изделий прочитайте прилагаемую к ним инструкцию.

- В местах, подверженных сильным вибрациям.
- Не роняйте фотокамеру и не подвергайте ее воздействию сильных ударов или вибраций.
- При установке фотокамеры на штатив или снятия со штатива вращайте винт штатива, а не фотокамеру.
- Перед транспортировкой фотокамеры уберите штатив и любые другие дополнительные принадлежности, произведенные не OLYMPUS.
- Не касайтесь электрических контактов на фотокамере.
- Не оставляйте фотокамеру направленной прямо на солнце. Это может привести к повреждению ламелей/ шторок затвора, нарушению цветопередачи, появлению ореола на элементе записи изображения, а также к пожару.
- Не прикладывайте к объективу значительных толкающих или тянущих усилий.
- Вынимайте аккумулятор перед продолжительным хранением фотокамеры. Выбирайте для хранения прохладные и сухие места во избежание конденсации и образования налета внутри фотокамеры. Проверьте фотокамеру после хранения, включив питание и нажав на кнопку спуска затвора, убедитесь, что она функционирует нормально.
- Возможны сбои в работе фотокамеры, если она используется в местах с воздействием магнитного/электромагнитного поля, радиоволн или высокого напряжения, например, рядом с телевизором, микроволновой печью, вблизи теле- или радиобашни или опор ЛЭП. В этом случае включите и снова выключите фотокамеру, прежде чем продолжать работу.
- Всегда соблюдайте ограничения, накладываемые на среду эксплуатации фотокамеры, описанные в ее руководстве.

Обращение с аккумулятором

- Перед установкой аккумулятора внимательно осмотрите его на наличие протечек, изменения окраски, деформации или других аномальных признаков.
- Во время продолжительного использования аккумулятор может нагреться. Во избежание ожогов не вынимайте его из фотокамеры сразу же.
- Перед длительным хранением фотокамеры обязательно извлеките из нее аккумулятор.
- Если требуется длительное хранение, храните аккумулятор в прохладном месте.
- С этим фотоаппаратом допускается использовать только ионно-литиевые аккумуляторы Olympus. Используйте только указанные оригинальные аккумуляторы. В случае замены аккумулятора на другой аккумулятор неподходящего типа возникает риск взрыва.
- Потребление энергии фотоаппаратом зависит от используемых функций. В нижеуказанных режимах электроэнергия расходуется непрерывно и аккумулятор быстро разряжается.
 - Непрерывно используется трансфокатор.
 - В режиме съемки кнопка затвора продолжительное время нажата наполовину, что включает автоматическую фокусировку.

- Просмотр снимков на мониторе в течение продолжительного времени.
- Фотокамера подключена к компьютеру или к принтеру.
- При использовании разряженного аккумулятора фотокамера может выключиться без отображения индикатора предупреждения о недостаточной заряженности аккумулятора.
- Литиево-ионный аккумулятор Olympus предназначен только для использования с цифровыми фотокамерами Olympus. Не используйте аккумулятор с другими устройствами.
- Попадание влаги или жира на контактные выводы аккумулятора может привести к нарушению контакта с фотокамерой. Перед использованием тщательно протрите аккумулятор сухой салфеткой.
- Обязательно зарядите аккумулятор перед первым использованием, иначе он прослужит недолго.
- При использовании фотокамеры на аккумуляторах при низких температурах окружающей среды, держите фотокамеру и запасные аккумуляторы в самом теплом месте. Аккумуляторы, подсевшие при низкой температуре, могут восстановить работоспособность при комнатной температуре.
- Перед длительными поездками, особенно за границу, купите запасные аккумуляторы. Во время путешествия возможны затруднения с приобретением рекомендованных аккумуляторов.
- Утилизируя аккумуляторы, вы помогаете сберечь ресурсы нашей планеты. Выбрасывая отработавшие аккумуляторы, не забудьте закрыть их контактные выводы. Всегда соблюдайте местные законы и правила.
- **Не позволяйте детям или животным обращаться с аккумуляторами или переносить их (не допускайте, чтобы аккумуляторы лизали, брали в рот или жевали).**

Используйте только специальные аккумуляторы и зарядные устройства

Компания Olympus настоятельно рекомендует использовать с данным фотоаппаратом только специализированные аккумуляторы и зарядные устройства.

Использование аккумуляторов и/или зарядных устройств сторонних производителей может привести к пожару или увечьям вследствие протекания, перегрева, возгорания или других повреждений аккумулятора.

Компания Olympus не несет ответственности за несчастные случаи или ущерб, произошедшие в результате использования аккумуляторов и/или зарядных устройств сторонних производителей.

Монитор

- Не прикладывайте к монитору значительные усилия, иначе изображение может стать нечетким, возможны неполадки в режиме просмотра или монитор будет поврежден.
- В верхней/нижней части монитора может появляться белая полоска, но это не является признаком неполадок.
- При расположении объекта съемки по диагонали фотокамеры его края могут выглядеть на мониторе зигзагообразными. Это не является признаком неполадок. Данный эффект будет

менее заметен в режиме просмотра.

- В условиях низких температур монитор может включаться с большой задержкой, или же выводить изображение с измененными цветами. При использовании фотоаппарата на сильном морозе будет полезно время от времени помещать его в теплое место. Монитор, работающий хуже при низких температурах, восстановится при нормальных температурах.
- Монитор данного изделия произведен по высокоточной технологии, однако некоторые пиксели все равно могут выгореть. Они не влияют на сохранение изображений. В зависимости от угла зрения возможна неравномерность цвета и яркости. Это происходит в силу конструкции монитора. Это не является неисправностью.

Правовые и прочие уведомления

- Фирма Olympus не дает никаких заверений или гарантий в отношении убытков или ожидаемой выгоды от надлежащего использования данного изделия, а также требований третьих лиц, вызванных ненадлежащим использованием данного изделия.
- Фирма Olympus не дает никаких заверений или гарантий в отношении убытков или ожидаемой выгоды, которые могут возникнуть из-за стирания данных снимков при надлежащем использовании данного изделия.

Ограничение гарантии

- Компания Olympus не делает заявлений и не дает гарантий, как явных, так и подразумеваемых, посредством или в отношении любого содержания данных письменных материалов или программного обеспечения, и ни при каких обстоятельствах не будет нести ответственность по любой подразумеваемой гарантии товарного состояния или пригодности для любых конкретных целей или за любой косвенный, побочный или непрямой ущерб (включая ущерб от потери коммерческой выгоды, препятствия в бизнесе и потери коммерческой информации, но не ограничиваясь ими), возникающий в результате использования или неспособности использовать эти письменные материалы или программное обеспечение или оборудование. В некоторых странах запрещено исключать или ограничивать ответственность за вытекающие или побочные убытки или за косвенные гарантии, поэтому ограничения, приведенные выше, могут на вас не распространяться.
- Компания Olympus сохраняет за собой все права на настоящее руководство.

Предупреждение

Несанкционированное фотографирование или использование материалов, защищенных авторским правом, может привести к нарушению действующего законодательства об авторском праве. Фирма Olympus не принимает никакой ответственности за несанкционированные фотографирование, использование и другие действия, нарушающие права владельцев авторского права.

Уведомление об авторском праве

Все права защищены. Никакая часть настоящих печатных материалов или программного обеспечения ни в каких целях не может быть воспроизведена в какой бы то ни было форме и какими бы то ни было средствами, будь то электронные или механические, включая фотокопирование и запись на магнитный носитель или сохранение в запоминающих устройствах или поисковых системах, если на то нет письменного разрешения фирмы Olympus. Мы не принимаем никакой ответственности за использование информации, содержащейся в настоящих печатных материалах или программном обеспечении, или за убытки, явившиеся следствием использования этой информации. Фирма Olympus сохраняет право на внесение изменений в форму и содержание настоящей публикации или в программное обеспечение без каких-либо обязательств и предварительных уведомлений.

Для пользователей в Европе



Знак «CE» указывает что данный продукт соответствует европейским требованиям по безопасности, охране здоровья, защите окружающей среды и потребителя. Фотоаппараты со знаком «CE» предназначены для продажи в Европе.

Настоящим компании Olympus Imaging Corp. и Olympus Europa SE & Co. KG заявляют, что этот фотоаппарат E-PL7 соответствует основным требованиям и другим применимым положениям Директивы 1999/5/ЕС.

Более подробная информация: <http://www.olympus-europa.com/>

Этот символ [перечеркнутый мусорный бак на колесиках, Директива ЕС об отходах «WEEE», приложение IV] указывает на отдельный сбор мусора для электрического и электронного оборудования в странах ЕС.

Пожалуйста, не выбрасывайте это устройство вместе с бытовыми отходами.

Пожалуйста, для утилизации данного продукта пользуйтесь действующими в Вашей стране системами возврата и сбора для утилизации.

Этот символ [перечеркнутый мусорный бак на колесиках, Директива ЕС об отходах 2006/66/ЕС, приложение II] указывает на отдельный сбор использованных элементов питания в странах ЕС.

Пожалуйста, не выбрасывайте элементы питания вместе с бытовыми отходами.

Пожалуйста, для утилизации использованных элементов питания пользуйтесь действующими в Вашей стране системами возврата и сбора для утилизации.



Гарантийные условия

В том маловероятном случае, если несмотря на надлежащее использование (в соответствии с имеющимся в комплекте печатным руководством по эксплуатации) в течение гарантийного срока, установленного применимым национальным законодательством, в продукте, приобретенном у авторизованного дистрибьютора Olympus в области коммерческой деятельности компании OLYMPUS EUROPA SE & Co. KG, как указано на сайте <http://www.olympus-europa.com>, будут обнаружены неисправности, продукт подлежит бесплатному ремонту или замене на усмотрение компании Olympus. Для того чтобы компания Olympus могла в кратчайшие сроки предоставить надлежащее гарантийное обслуживание, обратитесь внимание на следующую информацию и инструкции:

1. Для предъявления претензий по настоящей гарантии следуйте инструкциям по их регистрации и отслеживанию, приведенным на сайте <http://consumer-service.olympuseuropa.com> (эта услуга доступна не во всех странах), или обратитесь с продуктом, соответствующим оригиналом счета или платежной квитанцией и заполненным гарантийным талоном к дилеру, у которого был приобретен продукт, или в любой сервисный центр Olympus в области коммерческой деятельности компании OLYMPUS EUROPA SE & Co. KG, как указано на сайте <http://www.olympus-europa.com>, до истечения гарантийного срока, установленного применимым национальным законодательством.
2. Убедитесь, что гарантийный талон правильно заполнен представителем компании Olympus или авторизованного дилера или сервисного центра. Поэтому проверьте, что в талон вписаны ФИО, название дилера, серийный номер продукта, год, месяц и день покупки, или что к гарантийному талону приложен оригинал счета или товарный чек (с указанием имени дилера, даты покупки и типа продукта).
3. Поскольку дубликат гарантийного талона не выдается, храните талон в надежном месте.
4. Следует иметь в виду, что компания Olympus не принимает на себя риски и не возмещает расходы, связанные транспортировкой продукта дилеру или в авторизованный сервисный центр Olympus.
5. Эта гарантия не покрывает перечисленные ниже неисправности, и вам потребуются оплатить счет за их устранение, даже если они возникли в течение вышеуказанного гарантийного срока.
 - a. Любые неисправности, обусловленные неправильным обращением (например, использованием по назначению, не указанному в руководстве по эксплуатации и т. п.).
 - b. Любые неисправности, которые возникли вследствие ремонта, модификации, чистки и других аналогичных операций, выполненных не компанией Olympus или авторизованным сервисным центром Olympus.
 - v. Любые неисправности и повреждения, обусловленные перевозкой, падениями, ударами и т. п. после приобретения продукта.
 - g. Любые неисправности или повреждения, которые возникли вследствие пожара, землетрясения, наводнения, удара молнии, других природных катастроф, загрязнения окружающей среды и нестабильного электрического напряжения.
 - d. Любые неисправности, которые возникли вследствие небрежного или неправильного хранения (например, хранение продукта в условиях повышенной температуры или влажности, вблизи таких репеллентов, как нафталин, или вредных лекарственных препаратов и т. п.), неправильного технического обслуживания и т. п.
 - e. Любые неисправности, которые возникли вследствие использования израсходованных элементов питания и т. п.
 - ё. Любые неисправности, которые возникли вследствие попадания внутрь корпуса продукта песка, грязи, воды и т. п.
6. В соответствии с данной гарантией единственной обязанностью компании Olympus является ремонт или замена продукта. Любая ответственность в соответствии с данной гарантией за непрямою или косвенный ущерб или убытки любого рода, понесенные покупателем вследствие неисправности продукта, в частности, любой ущерб или повреждение, причиненные объективам, пленкам, другому оборудованию и аксессуарам, используемым вместе с продуктом, а также за любые убытки, обусловленные задержкой ремонта или потерей данных, исключается. Это заявление не относится к обязательным нормам закона.

Торговые марки

- Microsoft и Windows являются зарегистрированными торговыми марками Microsoft Corporation.
- Macintosh является торговой маркой Apple Inc.
- Логотип SDXC является зарегистрированной торговой маркой SD-3C, LLC.
- Eye-Fi является торговой маркой Eye-Fi, Inc.
- Функция «Shadow Adjustment Technology» содержит запатентованные технологии компании Apical Limited.
- Micro Four Thirds, Four Thirds и эмблемы Micro Four Thirds и Four Thirds являются торговыми марками или зарегистрированными торговыми марками корпорации OLYMPUS IMAGING в Японии, США, странах Европейского Союза и в других странах.
- PENPAL используется в отношении к OLYMPUS PENPAL.
- Wi-Fi является зарегистрированной торговой маркой ассоциации Wi-Fi Alliance.
- Логотип Wi-Fi CERTIFIED является знаком сертификации ассоциации Wi-Fi Alliance.
- Стандарты файловых систем фотокамер, упоминаемые в данном руководстве – это стандарты «Правил разработки для файловых систем фотоаппаратов/DCF», установленные ассоциацией JEITA (Japan Electronics and Information Technology Industries Association).
- Все прочие названия компаний и продуктов являются зарегистрированными торговыми марками и/или торговыми марками их соответствующих владельцев.



THIS PRODUCT IS LICENSED UNDER THE AVC PATENT PORTFOLIO LICENSE FOR THE PERSONAL AND NONCOMMERCIAL USE OF A CONSUMER TO (i) ENCODE VIDEO IN COMPLIANCE WITH THE AVC STANDARD («AVC VIDEO») AND/OR (ii) DECODE AVC VIDEO THAT WAS ENCODED BY A CONSUMER ENGAGED IN A PERSONAL AND NON-COMMERCIAL ACTIVITY AND/OR WAS OBTAINED FROM A VIDEO PROVIDER LICENSED TO PROVIDE AVC VIDEO. NO LICENSE IS GRANTED OR SHALL BE IMPLIED FOR ANY OTHER USE. ADDITIONAL INFORMATION MAY BE OBTAINED FROM MPEG LA, L.L.C. SEE [HTTP://WWW.MPEGLA.COM](http://WWW.MPEGLA.COM)

Программное обеспечение в данной фотокамере может включать программы сторонних производителей. Любая программа сторонних производителей подпадает под действия и условия ее владельцев или держателей лицензии, на основании которых данная программа предоставляется вам. Эти условия, а также иные примечания к программам сторонних производителей, если таковые имеются, можно найти в файле в формате PDF с примечаниями к программному обеспечению на прилагаемом компакт-диске или на сайте <http://www.olympus.co.jp/en/support/imgsdigicamera/download/notice/notice.cfm>



Указатель

СИМВОЛЫ

Режим Ду.....	124
.....	84
Меню.....	84
Уст. Дом.....	85
(Приоритет Лиц).....	48, 85
Н кадр/сек.....	86
L кадр/сек.....	86
/Настр. Инфо.....	87
Настр. Упр.....	87
Блокировка предварительного просмотра.....	88
Режим Макро.....	88
Нижний Порог.....	89
X-Синхр.....	89
+.....	89
+WB.....	90
Уровень опасности.....	92
/.....	94
(Режим каталога).....	26, 52
(Просмотр с увеличением).....	27, 52
Режим.....	92
(Удаление кадра).....	28
(Выбор снимка).....	28
(Защита).....	27, 54
Сохр. тепл. цвета.....	90
(Вращение изображения).....	81
Настройка.....	90
(звуковой сигнал).....	88
(Запись звуковой заметки).....	54
(Регулировка яркости монитора).....	84
(Слайдшоу).....	55

A

A (Приорит. диафрагмы).....	33
AdobeRGB.....	90
AE Блокир.....	30, 93, 94
AEL/AFL.....	85, 93
ART (художественный фильтр).....	44

B

BKT (Брекетинг).....	76
BULB (ручная выдержка).....	37

C

C-AF.....	69
C-AF+TR.....	69

D

dpi Настройка.....	91
--------------------	----

E

EV Step.....	88
EVF.....	103
Eye-Fi.....	92

F

Fn.....	11
---------	----

H

HDMI.....	87
HDR.....	78

I

iAUTO (iAUTO).....	17, 20, 24
ISO.....	70, 88
ISO Step.....	88
ISO-Авто.....	89
ISO-Авто Настр.....	88

L

Live BULB.....	89
Live Control.....	56
Live TIME.....	89
LIVE TIME.....	37

M

M (Ручной режим).....	35
MTP.....	110

P

P (Программный режим).....	32
-----------------------------------	----

PHOTO STORY	39
Pixel Mapping	135

R

RAW	63
RAW+JPEG Удл.....	91

S

S (Приорит. диафрагмы)	34
S-AF	69
S-AF+Pф.....	69
SCN (Сюжетный режим)	42
sRGB	90

T

TV	96
----------	----

A



Автооткл.	15, 88
Автопортреты	19
Авторство	91
Автоспуск.....	61
Автофок. BULB/TIME	85
Автофокус на рамке увеличения	49
Автофокус по зрачкам	48
Адресная книга	102
Анти-шок.....	89
Арт-эффекты.....	45

Б

ББ.....	58, 90
Беспроводная сеть	107
Блокировка предварительного просмотра.....	88
Брекетинг.....	76
Быстр. Удал.....	91
Быстрый автофокус.....	22

В

Видео 	70, 92
Видео из снимков.....	80
Видеовыход.....	87
Видео-эффект.....	37
Возврат Фокуса	85
Воспр. Видео.....	53

Воспроизведение	26
Воспроизведение видео	26, 27
Воспроизведение изображений	26, 27
Воспроизведение крупным планом	52
Вращение	54
Время съемки.....	35
Все 	90
Вспышка с дистанционным беспроводным управлением.....	124
Выбор изображения ()	28

Г

Гид Режима.....	87
Громкость записи.....	92

Д

Длительная выдержка (BULB/TIME)....	35
-------------------------------------	----

Ж

Живая комбинированная съемка	36
------------------------------------	----

З

Задержка спуска	86
Замедленная синхронизация.....	66
Замер.....	68
Запись звуковой дорожки.....	54
Зарядка.....	12
Затенение.....	37
Защ. Сброса	83, 103
Звук автофокуса (звуковой сигнал)....	88
Зона АФ ()	47

И

Изм. Имя Файла	91
Имя файла	91
Инд.Сброс	73
Индикатор уровня	31
Интервал отображения	30
Во время просмотра	50
Во время фотографирования	30
Информация о местоположении	106

К



Календарное отображение	26, 29, 52, 100
-------------------------------	-----------------

Карта	13, 116
Карта SD	116
Форматирование карты SD	72
Кнопка INFO	31, 47, 51
Кольцо Фокусир	85
Комп. Виньетир.	90
Композитная фотография	36
Контроль мощности вспышки 	68
Копир. Все	103
Коррекция вспышки	68
Коррекция экспозиции	46



Л

Лайтбокс	99
----------------	----

М

Масштабирование (Просмотр с увеличением)	52
Меню ( /  Меню)	84
Меню аксессуарного порта	101
Меню настройки	84
Меню просмотра	81
Меню съемки	72
Мой PENPAL	103
Монитор BULB/TIME	89
Мультиэкспозиция	79
Мульти-эхо	37

Н



Наложение	83
Направл. Диска	86
Настр. Гистограммы	87
Настр. Режимы Съемки	87
Настр. конт. коррекции	88
Настроить Уровень	92
Настройка даты/времени 	16
Настройка информации ( /Настр. Инфо)	87
Настройки Wi-Fi	107
Настройки комб. съемки	89
Настройки тачскрина	92

О

Однократный Аф	69
Отображение	87

Отображение гистограммы	31
-------------------------------	----

П

Память альбома Использование	103
Панель управления LV super control panel	97
Панорама	43
Панорамирование	42
Печать	111
Повышенная точность (автофокус на небольшой зоне)	47
Подавл. Шума	88
Подготовка к печати 	113
Подключение к смартфону	105
Подсвет. Жк	88
Подсветка Аф (Подсветка Аф)	85
Подсчет Пикселей	90
Полунажатие с IS	86
Пользовательское меню ()	85
Порядок обмена	28
Постоянный Аф	69
Постоянный Аф	85
Предварительный просмотр	94
ПРИЛОЖЕНИЕ OLYMPUS PENPAL	101, 102
Приор. I.S объектива	86
Приорит. Да/Нет	91
Приорит. спуска C/S	86
Приоритет лиц Аф	48, 85
Программная коррекция (Ps)	32
Пропорции Кадра	62
Просм. Зап.	84
Прошивки	84

Р

Размер изображения	63, 64, 117
Видео	64
Фотоснимок	63
Размер копии	103
Регистрация	109
Регулировка громкости	27, 55
Редакт. JPEG	82
Редакт. RAW	82
Редактирование фотографий	82
Реж. Автофок.	69, 85

Режим Art LV	87
Режим USB	88
Режим Видео+Фото	92
Режим Ду (⚡ Режим Ду)	124
Режим каталога	26, 29, 52, 100
Режим фокусировки (режим АФ)	69
Режим Цвета	60, 74
Репортажная съемка	61
Ручная выдержка	35
Ручной фокус (РФ)	69, 120
РФ	94
РФ (ручной фокус)	69, 120
РФ Помощник	85, 93

С

Сброс	73
Сброс/Инд.Сброс	73
Сдвиг Экспозиции	92
Сжатие	63, 117
Скорость электр.зума	92
Слайд-шоу	55
Следящий АФ	69
Соотношение размеров	51
Стабилизация	57
Суперточный АФ (автофокус на рамке увеличения)	49
Считывание AEL	89
Съемка	18
Запись видео	37
Неподвижный снимок	18
Съемка с интервалом	80
Сюжетный режим	42

Т

Таймер BULB/TIME	89
Телеконвертер видео	37
Тест Снимок	94

У

Увеличить LV	87
Удаление	28
Удал.Все	72
Удаление	28, 72
Удалить Выделенное	28
Уменьш. Мерцания	87

Уменьш. шума ветра	92
Упр. тенями и светом	46
Уровень заряда аккумулятора	15
Уст. Дом (☑ Уст. дом)	85
Уст.Карту	72

Ф

Фильтр Шума	88
Формат (настройка карты)	72
Фотогид	24, 94
Функции Диска	86
Функции диска	86
Функция Кнопки	86

Х

Хранение	110
Художественный фильтр	44

Ц

Цвет. Простр.	90
Цифровой телеконв.	81, 95

Ч

Черный и белый (однотонный режим)	60
(Зернистость)	44, 60

Э

Эхо	37
-----------	----

дата опубликования 2014.07.

OLYMPUS

<http://www.olympus.com/>

OLYMPUS EUROPA SE & CO. KG

Здания компании: Consumer Product Division

Wendenstrasse 14-18, 20097 Hamburg, Германия

Тел.: +49 40-23 77 3-0 / Факс: +49 40-23 07 61

Доставка товаров: Modul H, Willi-Bleicher Str. 36, 52353 Düren, Германия

Письма: Postfach 10 49 08, 20034 Hamburg, Германия

Европейская служба технической поддержки для клиентов:

Посетите нашу домашнюю страницу <http://www.olympus-europa.com>

или позвоните нам ПО БЕСПЛАТНОМУ НОМЕРУ*: **00800 - 67 10 83 00**

для Австрии, Бельгии, Чешской Республики, Дании, Финляндии, Франции, Германии, Люксембурга, Нидерландов, Норвегии, Польши, Португалии, России, Испании, Швеции, Швейцарии, Великобритании

* Пожалуйста, учитывайте, что некоторые операторы (мобильной) связи не дают доступа или требуют дополнительного префикса к номерам +800.

Для всех Европейских стран, которых нет в списке, если не удастся соединиться с вышеуказанным номером, просим использовать следующие

ПЛАТНЫЕ НОМЕРА **+49 40 - 237 73 899**