



Saeco

INCANTO
HD8912, HD8911

CS UŽIVATELSKÁ PŘÍRUČKA
HU FELHASZNÁLÓI KÉZIKÖNYV
PL INSTRUKCJA OBSŁUGI
RO MANUAL DE UTILIZARE
SK NÁVOD NA POUŽITIE
RU РУКОВОДСТВО ПОЛЬЗОВАТЕЛЯ
KK ПАЙДАЛАНУШЫ НҰСҚАУЛЫҒЫ

PHILIPS

Saeco, a Philips brand

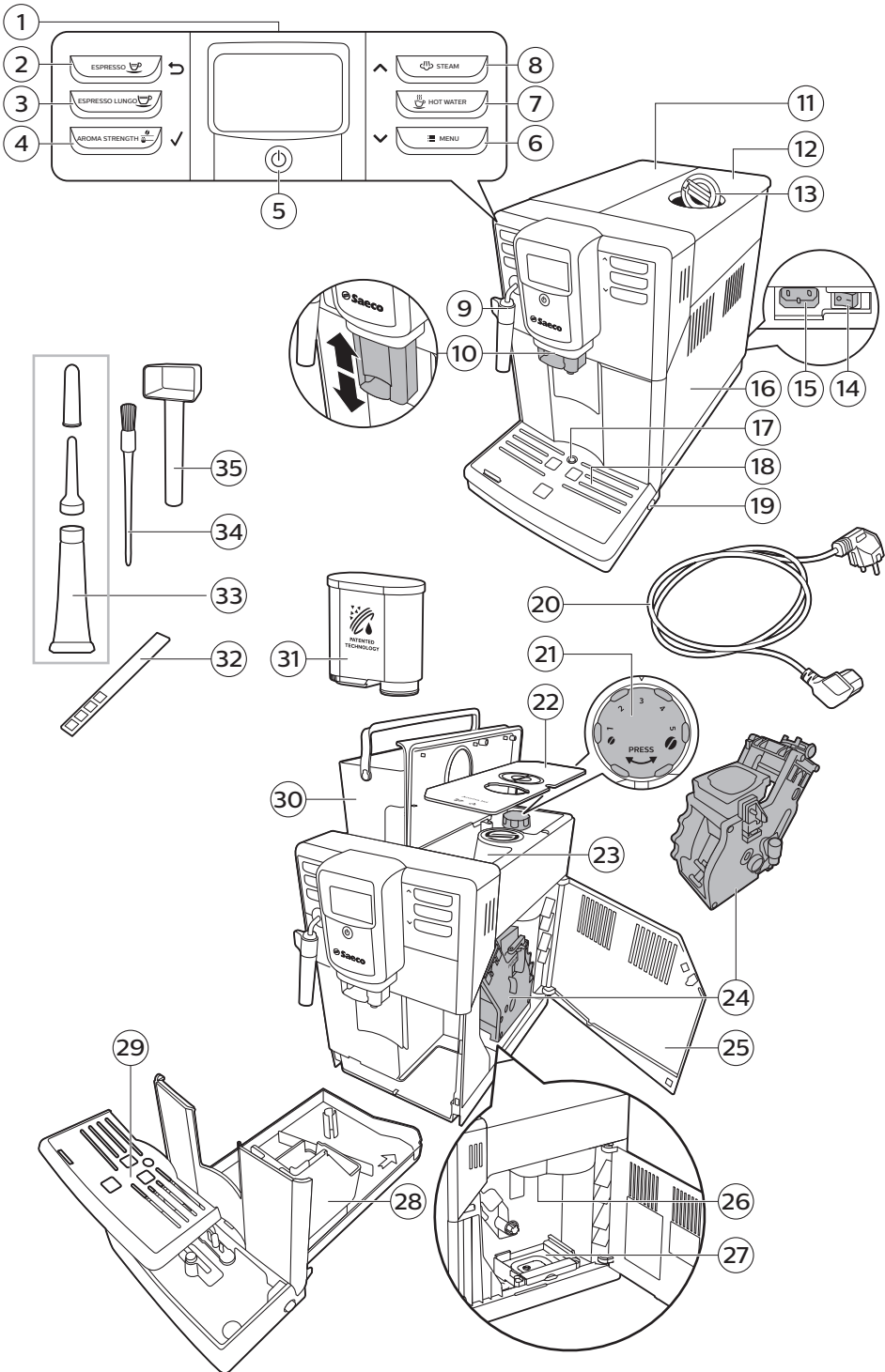

6 Українська

2	Кнопка ESPRESSO (ЕСПРЕСО)	20	Шнур
3	Кнопка ESPRESSO LUNGO (ЕСПРЕСО ЛУНГО)	21	Регулятор помелу
4	Кнопка AROMA STRENGTH (МІЦНІСТЬ)	22	Внутрішня кришка бункера для зерен
5	Кнопка режиму очікування	23	Бункер для зерен
6	Кнопка MENU (МЕНЮ)	24	Блок заварювання
7	Кнопка HOT WATER (ГАРЯЧА ВОДА)	25	Внутрішня сторона дверцят для обслуговування та інструкція з чищення.
8	Кнопка STEAM (ПАРА)	26	Канал виходу кави
9	Класичний спінювач молока	27	Контейнер для кавової гущі
10	Вузол подачі кави з можливістю регулювання	28	Контейнер для меленої кави
11	Кришка резервуара для води	29	Кришка лотка для крапель
12	Кришка бункера для зерен	30	Резервуар для води
13	Кришка відсіку для попередньо змеленої кави	31	Фільтр AquaClean
14	Головний перемикач	32	Тестова стрічка для вимірювання жорсткості води
15	Роз'єм для шнура	33	Тюбик мастила з наконечником для змащування та ковпачком
16	Дверцята для обслуговування	34	Щітка для чищення
17	Індикатор повного лотка для крапель	35	Мірна ложка
18	Лоток для крапель		

Вступ

Вітаємо вас із купівлею повністю автоматичної машини Saeco для приготування кави! Щоб мати змогу у повній мірі користуватися підтримкою, яку пропонує Saeco, зареєструйте свій виріб на веб-сайті www.saeco.com/care.

Щоб використання машини для приготування кави було максимально ефективним, Saeco надає наступні довідкові матеріали:

- В окремому короткому посібнику користувача описано початкове встановлення та перше використання машини.
- Цей посібник користувача містить докладніші відомості про те, як використовувати машину, як підтримувати її у чистоті, як видаляти накип та вирішувати різноманітні проблеми.



- Код QR. Проскануйте цей код, щоб отримати доступ до відео зі вказівками про те, як готувати найсмачнішу каву та як чистити машину, а також із відповідями на поширені запитання. (www.saeco.com/care)
- Окрема брошура містить важливі відомості щодо безпеки.

Перше встановлення

Під час першого встановлення дотримуйтесь інструкцій з окремого короткого посібника користувача.

Примітка. Під час перевірки на цій машині було приготовано каву. Потім її було ретельно очищено, проте в ній могли залишитися сліди кави. Однак ми гарантуємо, що ви придбали абсолютно нову машину.

Примітка. Фільтр AquaClean можна встановити одразу під час процедури початкового встановлення (див. окремий короткий посібник користувача). Якщо ви не встановили фільтр AquaClean одразу, можна зробити це пізніше за допомогою меню.

Фільтр AquaClean

Фільтр AquaClean очищає воду від мінеральних осадів і в такий спосіб зберігає природний смак і аромат кави. Якщо видаляти накип після зміни кожного восьмого фільтра AquaClean, як зазначено в цьому посібнику користувача, до чергового видалення накипу можна приготувати приблизно 5000 чашок кави.

Примітка. Перш ніж використовувати фільтр AquaClean, переконайтеся, що в машині немає накипу. Якщо ви не активували фільтр під час початкового встановлення, перед активацією фільтра потрібно видалити з машини накип.

Активація фільтра AquaClean

Примітка. Завжди активуйте фільтр AquaClean у меню машини, як описано нижче. Також це необхідно робити після заміни фільтра AquaClean. Активація фільтра AquaClean у меню машини дозволяє машині відслідковувати кількість використаних фільтрів. Коли фільтр замінено у восьмий раз, машина нагадує, що потрібно видалити накип із неї.

- 1 Інструкції про те, як встановити фільтр AquaClean у резервуар для води, див. у короткому посібнику користувача.

Примітка. Потрясіть фільтр AquaClean близько 5 секунд, занурте його у посудину із холодною водою догори дном та зачекайте, доки припинять виходити бульбашки повітря.

- Натисніть кнопку MENU (МЕНЮ), виберіть пункт MENU (МЕНЮ), а потім натисніть кнопку OK для підтвердження. Прокрутіть меню до пункту AQUACLEAN FILTER (Фільтр AquaClean). Натисніть кнопку OK, щоб підтвердити.
 - На дисплеї з'явиться кількість замієних фільтрів AquaClean (від 0 до 8).



- Виберіть значення ON (УВІМК.) і натисніть кнопку OK для підтвердження.



- На дисплеї автоматично оновиться кількість використаних фільтрів.



- Потім з'явиться екран готовності машини зі значком "AquaClean 100%". Це означає, що фільтр встановлено.
- Пропустіть через машину 2 чашки (0,5 л) гарячої води, щоб завершити активацію. Вилийте цю воду.

Заміна фільтра AquaClean

Примітка. Замініть фільтр AquaClean, щойно ресурс фільтра впаде до 0 % і почне блимати значок фільтра. Замініть фільтр AquaClean принаймні кожні 3 місяці, навіть якщо машина не повідомляє про необхідність такої заміни.

Порада. Рекомендуємо замовляти новий фільтр, коли його ресурс падає до 10 %, а значок починає повільно блимати. Таким чином, коли ресурс фільтра впаде до 0 %, ви матимете заміну.

- Вийміть фільтр AquaClean та замініть його на новий (див. також короткий посібник користувача).
- Натисніть кнопку MENU, прокрутіть меню до пункту AQUACLEAN FILTER (Фільтр AquaClean) і натисніть кнопку OK для підтвердження.





- На дисплеї з'явиться запитання про активацію нового фільтра.
- 3 Натисніть кнопку ОК, щоб підтвердити.



- На дисплеї автоматично оновиться кількість використаних фільтрів.
- 4 Пропустіть через машину 2 чашки (0,5 л) гарячої води, щоб завершити активацію. Вилийте цю воду.

Заміна фільтра AquaClean після використання вісьмох фільтрів

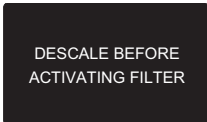

- 1 Коли на дисплеї почне блимати значок фільтра, натисніть кнопку MENU, прокрутіть меню до пункту AQUACLEAN FILTER (Фільтр AquaClean) і натисніть кнопку ОК для підтвердження.
 - На дисплеї з'явиться повідомлення про необхідність видалити накип перед активацією нового фільтра.
- 2 Натисніть кнопку ОК, щоб розпочати процедуру видалення накипу.
 - Якщо ви не бажаєте видаляти накип зараз, натисніть кнопку виходу кілька разів, щоб вийти з меню фільтра.
- 3 Коли закінчиться процедура видалення накипу, на дисплеї з'явиться запитання про встановлення нового фільтра AquaClean.
 - Виконайте кроки, наведені в розділі "Заміна фільтра AquaClean".

Вимірювання жорсткості води

Примітка. Якщо встановлено фільтр AquaClean, установлювати жорсткість води не потрібно.

Щоб налаштувати машину відповідно до жорсткості місцевої води, виміряйте жорсткість води за допомогою тестової стрічки, що поставляється з машиною. За замовчуванням у машині встановлено найбільший рівень жорсткості води (4). Якщо виміряна жорсткість відрізняється від встановленої, змініть відповідний параметр у меню машини.

- 1 Занурте тестову стрічку для вимірювання жорсткості води (входить до комплекту) у воду з-під крана на 1 секунду.
- 2 Вийміть тестову стрічку та зачекайте 1 хвилину.
- 3 Перевірте, скільки квадратиків на тестовій стрічці стали червоними, і визначте жорсткість води за допомогою таблиці нижче.

Кількість червоних квадратиків	Потрібний рівень	Жорсткість води
■□□□	1	Дуже м'яка вода
■ ■ □ □	2	М'яка вода
■ ■ ■ □	3	Жорстка вода

Кількість червоних квадратиків



Потрібний рівень

4

Жорсткість води

Дуже жорстка вода

4 Натисніть кнопку MENU, виберіть пункт MENU (Меню) та прокрутіть пункти, щоб вибрати WATER HARDNESS (Жорсткість води). Укажіть потрібний рівень жорсткості води та натисніть кнопку ОК для підтвердження.

Панель керування та дисплей

Для зручності використання ця еспресо-машина устаткована дисплеєм із зрозумілими повідомленнями. У розділах нижче наведено короткі пояснення функцій різних кнопок.

Кнопки швидкого приготування напоїв

Натисніть одну з кнопок швидкого приготування напоїв (ESPRESSO, ESPRESSO LUNGO, HOT WATER або STEAM), щоб швидко приготувати один із заздалегідь запрограмованих напоїв.

- Щоб зупинити подачу кави до того, як машина видасть попередньо вибраний об'єм, натисніть кнопку ОК.
- Використовуйте кнопку STEAM (ПАРА), щоб збивати молоко.
- Можна відрегулювати об'єм еспресо або еспресо лунго.

Навігаційні кнопки

Деякі кнопки швидкого приготування напоїв мають подвійну функцію: за їх допомогою можна переміщуватися у меню, як описано далі.



Кнопка ESPRESSO = кнопка виходу: повернутися в головне меню.



Кнопка STEAM (ПАРА) = кнопка "вгору": прокрутити меню вгору.



Кнопка AROMA STRENGTH = кнопка **ОК**: вибрати, підтвердити або зупинити виконання функції.



Кнопка MENU = кнопка "Вниз": прокрутити меню вниз.

Кнопка MENU (МЕНЮ)

За допомогою кнопки MENU можна змінювати наведені нижче параметри.

- Контрастність дисплея
- Температура кави
- Час очікування: це час, по закінченні якого машина переходить у режим очікування.
- Жорсткість води: щоб налаштувати машину відповідно до жорсткості місцевої води, виміряйте цю характеристику.
- Активація фільтра AquaClean
- Видалення накипу

Кнопка AROMA STRENGTH (МІЦНІСТЬ)

За допомогою кнопки AROMA STRENGTH можна регулювати міцність кави, а також приготувати каву з попередньо змелених зерен.

Приготування кави

Приготування кави з кавових зерен

Увага! Використовуйте лише кавові зерна для приготування еспресо. Не засипайте в бункер для зерен мелену каву, сирі або карамелізовані кавові зерна, оскільки вони можуть пошкодити машину.

Щоб приготувати каву, дотримуйтесь інструкцій з окремого короткого посібника користувача.

Щоб приготувати дві чашки еспресо або еспресо лунго за один раз, натисніть кнопку відповідного напою двічі. Машина послідовно виконає два цикли розмелювання.

Примітка. Внутрішня кришка бункера для зерен допомагає зберігати зерна свіжими.

Приготування кави з попередньо змелених зерен

Якщо ви бажаєте приготувати каву з попередньо змелених зерен, засипте належний обсяг у відсік для попередньо змеленої кави за допомогою мірної ложки, що поставляється з машиною. Не засипайте забагато меленої кави, щоб уникнути забивання контейнера для кавової гущі.

- 1 Відкрийте кришку відсіку для попередньо змеленої кави.
- 2 Засипте одну мірну ложку змеленої кави у відсік для попередньо змеленої кави та закрийте кришку.

Увага! Якщо засипати у відсік для попередньо змеленої кави будь-яку іншу речовину, можна пошкодити машину.

- 3 Поставте чашку під вузол подачі кави.
- 4 Натисніть кнопку AROMA STRENGTH (МІЦНІСТЬ) і виберіть функцію приготування кави з попередньо змелених зерен.
- 5 Натисніть кнопку ESPRESSO (ЕСПРЕСО).

Машина автоматично починає готувати вибраний напій.

Примітка. З попередньо змелених зерен можна приготувати лише одну порцію кави за один раз.

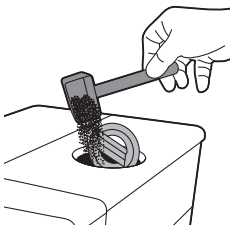

Приготування спіненого молока

Увага. Небезпека опіку! Перед подачею можливі бризки гарячої води. Використовуйте лише відповідну захисну ручку.

Примітка. Щоб забезпечити найкраще спінювання, використовуйте холодне молоко з температурою приблизно 5 °C і вмістом білка не нижче 3%. Можна використовувати незбиране, напівзнежирене, знежирене, соєве або безлактозне молоко.

Примітка. Рекомендуємо промивати водяний контур перед використанням. Натисніть кнопку STEAM (ПАРА), щоб подати пару на кілька секунд.

- 1 Заповніть глек холодним молоком на 1/3.
- 2 Занурте класичний спінювач у молоко. Натисніть кнопку STEAM (ПАРА).

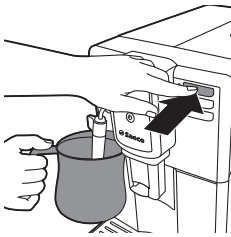

- 3 Спінійте молоко, повільно повертаючи глек і переміщаючи його вгору та вниз.
- 4 Натисніть кнопку ОК, щоб завершити спінення.

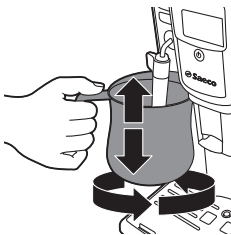

Гаряча вода

Увага. Небезпека опіку! Перед подачею можливі бризки гарячої води. Використовуйте лише відповідну захисну ручку.

- 1 Поставте глек під класичний спінювач молока.
- 2 Натисніть кнопку HOT WATER (ГАРЯЧА ВОДА). Машина почне зливати гарячу воду.
- 3 Щоб машина припинила зливати гарячу воду, натисніть кнопку ОК.

Типи напоїв і їх об'єм

Типи напоїв

Назва напою	Характеристика	Як вибрати
Еспресо	Кава з товстим шаром піни; подається в малій чашці	Кнопка швидкого приготування напою на панелі керування
Еспресо лунго	Еспресо більшого об'єму з товстим шаром піни; подається в середній чашці	Кнопка швидкого приготування напою на панелі керування
Спінене молоко	Гаряче молоко з піною	Кнопка швидкого приготування напою на панелі керування
Гаряча вода		Кнопка швидкого приготування напою на панелі керування

Об'єм напоїв

Назва напою	Стандартний об'єм	Можливі об'єми
Еспресо	40 мл	20–230 мл
Еспресо лунго	80 мл	20–230 мл
Пара	xx мл	xx–xxx мл
Гаряча вода	300 мл	50–450 мл

Регулювання об'єму та смаку

Налаштування об'єму кави

Можна налаштувати об'єм напою, що буде приготовано, залежно від власного смаку та розміру чашки.

- Щоб налаштувати об'єм еспресо, натисніть і утримуйте кнопку ESPRESSO, доки на дисплеї не з'явиться значок MEMO (Пам'ять).
 - Машина входить у режим програмування й автоматично починає готувати вибраний напій.
- Натисніть кнопку ОК, коли чашка міститиме бажаний об'єм еспресо.
 - Галочка на дисплеї вказує, що кнопку запрограмовано: за кожного її натискання машина приготує еспресо заданого об'єму.

Примітка. Щоб задати об'єм еспресо лунго, виконайте аналогічну процедуру: натисніть і утримуйте кнопку напою, доки на дисплеї не з'явиться надпис MEMO (ПАМ'ЯТЬ), а потім натисніть кнопку ОК, коли чашка наповниться бажаною кількістю напою.

Регулювання міцності кави

Щоб змінити міцність кави, натисніть кнопку AROMA STRENGTH (МІЦНІСТЬ). Щоразу після натискання кнопки AROMA STRENGTH (МІЦНІСТЬ) міцність змінюється на один ступінь. На дисплеї з'явиться обрана міцність, яку буде збережено, тільки якщо приготувати каву.

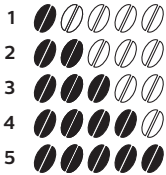

- 1 Слабка
- 2 Середня
- 3 Звичайна
- 4 Міцна
- 5 Дуже міцна

Примітка. Машина автоматично видає правильний об'єм кави відповідно до обраного рівня міцності.

Примітка. Також за допомогою кнопки AROMA STRENGTH можна приготувати каву з попередньо змелених зерен.

Примітка. Після вибору міцності кави, на дисплеї знов з'явиться головне меню. Якщо приготувати каву, обрану міцність буде збережено.

Налаштування кавомолки

Налаштувати помел можна за допомогою поворотного регулятора, розташованого всередині контейнера для кавових зерен. Незалежно від вибраного способу, керамічна кавомолка забезпечує рівномірний у високій мірі помел для кожної чашки кави. До того ж, вона зберігає повний аромат і забезпечує ідеальний смак кави.

Примітка. Регулювати ступінь помелу можна лише тоді, коли машина розмелює кавові зерна.

Увага! Не повертайте регулятор помелу більше, ніж на одну поділку за раз, щоб уникнути пошкодження кавомолки.

- 1 Поставте чашку під вузол подачі кави.
 - 2 Відкрийте кришку бункера для кавових зерен.
 - 3 Натисніть кнопку ESPRESSO (ЕСПРЕСО).
 - 4 Коли кавомолка почне молоти, притисніть ручку регулятора помелу та поверніть її ліворуч або праворуч.
- Доступні 5 різних ступенів помелу. Що нижче ступінь, то міцніша кава.

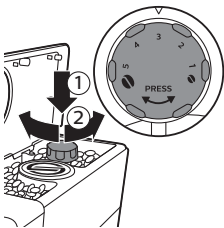

Очищення та догляд

Примітка. Використовуйте таблицю нижче для довідки про те, як і коли очищати з'ємні частини машини. Докладніші відомості про порядок чищення блока заварювання та видалення накипу з машини можна прочитати у відповідних розділах нижче або на веб-сайті www.saeco.com/care.

Таблиця з очищення

Компонент	Періодичність очищення	Спосіб очищення
Блок заварювання	Щотижня	Вийміть блок заварювання й очистьте його під краном.
	Залежно від типу використання	Змастіть блок заварювання.
	Щомісяця	Очищуйте блок заварювання за допомогою таблетки для видалення кавового масла.
Класичний спінювач молока	Після кожного використання	Промийте чистою водою.
	Щотижня	Розберіть класичний спінювач молока та промийте кожну окрему частину під краном.
Лоток для крапель	Коли індикатор заповнення лотка для крапель виступив крізь лоток.	Спорожніть лоток для крапель і очистьте його під краном.
Контейнер для кавової гущі	За необхідністю	Спорожніть контейнер для кавової гущі та очистьте його під краном. Переконайтеся, що під час спорожнення та очищення контейнера для кавової гущі машина увімкнена.
Резервуар для води	За необхідністю	Очистьте під краном.
Відсік для попередньо змеленої кави / канал виходу кави	Щотижня	Очистьте верхню частину за допомогою ручки ложки, як показано нижче.

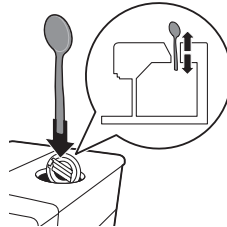

Очищення блока заварювання

Примітка. Проскануйте QR-код або перейдіть за адресою www.saeco.com/care, щоб отримати докладні інструкції про порядок розбирання та чищення блока заварювання.

Увага! Не мийте блок заварювання в посудомийній машині та не чистьте його м'якими засобами або засобами для очищення. Це може призвести до несправності блока заварювання та погіршити смак кави.

Чищення блока заварювання під краном

- 1 Вимкніть машину та витягніть шнур із розетки.
- 2 Вийміть лоток для крапель і контейнер для кавової гущі.
- 3 Відкрийте дверцята для обслуговування.
- 4 Натисніть кнопку PUSH (НАДАВІТЬ) (1) і потягніть за ручку блока заварювання, щоб вийняти його з машини (2).

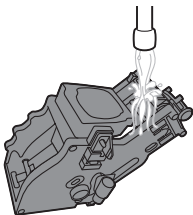
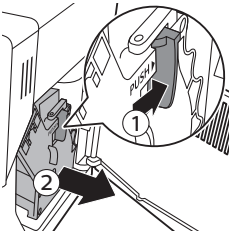

- 5 Ретельно промийте блок заварювання теплою водою. Обережно очистьте верхній фільтр.
- 6 Залиште блок заварювання на деякий час на повітрі, щоб він висохнув.

Примітка. Не протирайте блок заварювання ганчіркою, щоб усередину не потрапили волокна.

Очищення блока заварювання за допомогою таблетки для видалення кавового масла

Увага! Для очищення використовуйте лише таблетки для видалення кавового масла. Вони не містять речовин для видалення накипу.

- 1 Поставте ємність під вузол подачі кави.
- 2 Натисніть кнопку AROMA STRENGTH (МІЦНІСТЬ) і виберіть налаштування для попередньо змеленої кави.
- 3 Покладіть таблетку для видалення кавового масла у відсік для попередньо змеленої кави.
- 4 Натисніть кнопку ESPRESSO LUNGO (ЕСПРЕССО ЛУНГО). Машина почне зливати воду з вузла подачі кави.
- 5 Коли індикатор виконання дійде середини, переведіть головний перемикач на зворотному боці машини в положення OFF (ВИМК.).
- 6 Залиште розчин для видалення кавового масла в машині приблизно на 15 хвилин.
- 7 Переведіть головний перемикач у положення ON (УВИМК.). Натисніть кнопку режиму очікування.
- 8 Зачекайте, доки машина виконає цикл автоматичного промивання.
- 9 Виконайте щотижневе очищення блока заварювання.

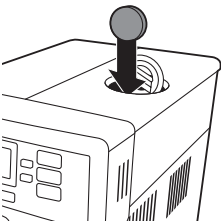

- 10 Вийміть лоток для крапель і контейнер для кавової гущі. Спорожніть їх і вставте назад у машину.
- 11 Натисніть кнопку AROMA STRENGTH (МИЦНІСТЬ) і виберіть налаштування для попередньо змеленої кави.
- 12 Натисніть кнопку ESPRESSO LUNGO (ЕСПРЕСО ЛУНГО). Машина почне зливати воду з вузла подачі кави.
- 13 Повторіть кроки 12–13 двічі. Злийте воду, що витекла з машини.

Установлення блока заварювання на місце

- 1 Перш ніж вставити блок заварювання назад у машину, перевірте, чи збігаються дві жовті позначки, розташовані збоку. Якщо вони не збігаються, виконайте наведені нижче дії.

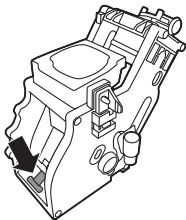
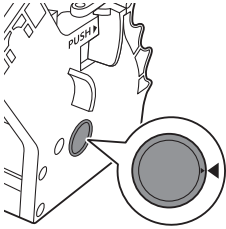

– Перевірте, чи важіль контактує з основою блока заварювання.

- 2 Перевірте, чи жовтий фіксуючий гачок блока заварювання перебуває в правильному положенні.

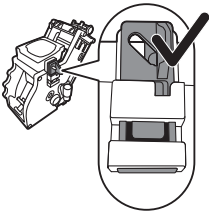

– Гачок має бути в найвищому положенні. Для цього потягніть його до найвищої точки.

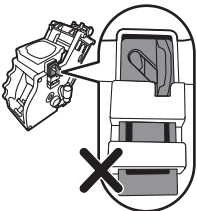

– Якщо гачок досі перебуває в найнижчому положенні, це неправильно.

- 3 Вставте блок заварювання назад у машину вздовж бокових напрямних рейок до фіксації.

Увага! Не натискайте кнопку PUSH (НАДАВИТИ).

- 4 Закрийте дверцята для обслуговування.

Змащування

Щоб забезпечити оптимальну роботу машини, необхідно змащувати блок заварювання. Див. таблицю нижче, щоб дізнатися, як часто потрібно це робити. Підтримку можна отримати на нашому веб-сайті:

www.saeco.com/care.

Частота використання	К-ть напоїв, що готують на день	Частота змащувань
Низька	1-5	Кожні 4 місяці
Звичайний	6-10	Кожні 2 місяці
Активний	>10	Кожен місяць

- 1 Вимкніть пристрій і витягніть шнур із розетки.
- 2 Вийміть блок заварювання та сполосніть його теплою водою з-під крана.
- 3 Нанесіть мастило тонким шаром навколо вала на дні блока заварювання.

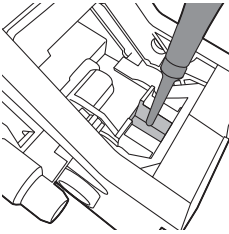

- 4 Нанесіть мастило тонким шаром на рейки з обох боків (див. зображення).
- 5 Вставте блок заварювання на місце.

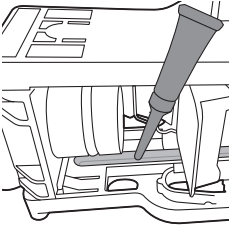

Тюбик з мастилом можна використовувати кілька разів.

Очищення класичного спінювача молока

Щоденне очищення класичного спінювача молока

Вийміть зовнішню частину класичного спінювача молока та промийте її свіжою водою.

Щотижневе очищення класичного спінювача молока та трубки подачі пари

- 1 Вийміть зовнішню частину класичного спінювача молока та промийте її свіжою водою.

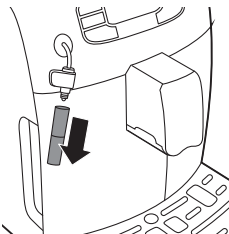

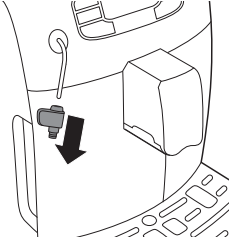

- 2 Вийміть верхню частину класичного спінювача молока з трубки подачі пари та промийте цю частину свіжою водою.
- 3 Протріть трубку подачі пари вологою ганчіркою.
- 4 Знову зберіть усі частини класичного спінювача молока.

Процедура видалення накипу

Якщо на дисплеї відображається повідомлення START CALC CLEAN (Розпочати видалення накипу), потрібно видалити накип із машини. Якщо не зробити цього після появи повідомлення, через деякий час машина припинить працювати правильно. Ремонт пошкоджень у такому разі не покриватиметься гарантією.

Для очищення машини використовуйте лише спеціальний розчин Saeco для видалення накипу. Розчин Saeco для видалення накипу розроблено спеціально, щоб забезпечити оптимальну роботу машини. Використання інших засобів може пошкодити машину та відкласти залишки у воді. Розчин Saeco для видалення накипу можна придбати в інтернет-магазині www.saeco.com/care.

Процедура видалення накипу триває 30 хвилин і складається з циклу видалення накипу та циклу споліскування. Щоб призупинити цикл видалення накипу або промивання, натисніть кнопку виходу. Щоб продовжити цикл видалення накипу або промивання, натисніть кнопку ОК.

Примітка. Не виймайте блок заварювання під час процедури видалення накипу.

Обережно! Не пийте розчин для видалення накипу або воду, яка зливається під час видалення накипу.

- 1 Вийміть лоток для крапель і контейнер для кавової гущі, спорожніть і очистьте їх, а потім вставте назад у машину.
- 2 Вийміть зовнішню частину класичного спінювача молока.
- 3 Поставте велику ємність (1,5 л) під вузол подачі кави та класичний спінювач молока.
- 4 Коли на дисплеї відображається повідомлення START CALC CLEAN (Розпочати видалення накипу), натисніть кнопку ОК, щоб запустити відповідну процедуру. Якщо в машині встановлено вузол подачі гарячої води, вийміть його.



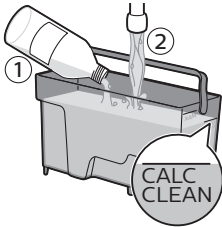

- Це зображення нагадує, що необхідно вийняти фільтр AquaClean.

Примітка. Можна пропустити цикл видалення накипу, натиснувши кнопку виходу. Щоб розпочати видалення накипу пізніше, натисніть кнопку MENU, оберіть пункт MENU (Меню) і прокрутіть пункти, щоб вибрати DESCALING (Видалення накипу). Натисніть кнопку OK для підтвердження.

- 5 Налийте розчин для видалення накипу в резервуар для води. Наповніть резервуар свіжою водою до позначки CALC CLEAN (ВИДАЛЕННЯ НАКИПУ). Установіть резервуар для води назад у машину. Натисніть кнопку OK, щоб підтвердити.
 - Розпочнеться перший етап процедури видалення накипу. Машина почне зливати розчин для видалення накипу з певними інтервалами.
 - На дисплеї з'явиться значок видалення накипу, номер етапу та тривалість. Перший етап триває 20 хвилин.
- 6 Машина має зливати розчин для видалення накипу, доки резервуар для води не спорожніє.
- 7 Вийміть резервуар для води й промийте його.
- 8 Наповніть резервуар свіжою водою до позначки CALC CLEAN (ВИДАЛЕННЯ НАКИПУ). Вставте резервуар для води назад у машину та натисніть кнопку OK.
- 9 Приберіть і спорожніть ємність, а потім поставте її назад під вузол подачі кави. Натисніть кнопку OK для підтвердження.
- 10 Розпочнеться другий етап процедури видалення накипу — цикл промивання. Цей етап триває 3 хвилини. На дисплеї з'явиться значок промивання та тривалість етапу.

Примітка. Якщо резервуар для води не заповнено до позначки CALC CLEAN (ВИДАЛЕННЯ НАКИПУ), необхідно повторити цикл промивання.

- 11 Зачекайте, доки машина не припинить подачу води. Коли процедуру видалення накипу буде завершено, на дисплеї з'явиться галочка.
- 12 Натисніть кнопку OK, щоб припинити видалення накипу. Машина почне нагріватися та виконувати цикл автоматичного промивання.
- 13 Приберіть і спорожніть ємність.
- 14 Очистьте класичний спінювач молока після видалення накипу.
- 15 Очистьте блок заварювання.
- 16 Установіть новий фільтр AquaClean у резервуар для води.

Порада. Використання фільтра AquaClean зменшує періодичність видалення накипу.

Що робити, якщо процедуру видалення накипу перервано

Після запуску процедури видалення накипу не вимикайте машину, щоб процедура була проведена до кінця. Якщо машина зависне протягом видалення накипу, процедуру можна перервати, натиснувши кнопку режиму очікування. У такому разі або в разі збою електропостачання чи ненавмисного від'єднання шнура живлення виконайте наведені нижче дії.

- 1 Спорожніть резервуар для води та ретельно сполосніть його.
- 2 Наповніть резервуар водою до позначки CALC CLEAN (ВИДАЛЕННЯ НАКИПУ) і знову ввімкніть машину. Машина нагріється й виконає цикл автоматичного промивання.

- 3 Перш ніж почати готувати будь-які напої, виконайте цикл промивання вручну.

Примітка. Якщо процедуру буде перервано, машина потребуватиме ще одного циклу видалення накипу якомога скоріше.

Значки попередження та коди помилок

Значення значків попередження

Попереджувальні значки мають червоний колір. Нижче наведено список попереджувальних значків, які можуть з'являтися на дисплеї, і пояснюється їх значення.



Наповніть резервуар свіжою водою до позначки MAX (МАКС.).



Закрийте дверцята для обслуговування.



Бункер для кавових зерен порожній. Насипте кавові зерна в бункер.



Вийміть контейнер для кавової гущі та спорожніть його.



Блок заварювання не встановлено в машину або встановлено неправильно. Вставте блок заварювання.



10 Якщо на дисплеї відображається код помилки, перевірте значення коду та можливі способи усунення неполадок у розділі "Значення кодів помилок". Якщо на дисплеї з'явиться цей значок, машиною користуватися не можна.



Вставте лоток для крапель.

Значення кодів помилок

Нижче наведено перелік кодів помилок, які можуть з'являтися на дисплеї, їх значення та відповідні способи вирішення проблем. Якщо ці рішення не допомагають повернути машину до звичайного робочого стану, а значок коду помилки не зникає з дисплея, зверніться на гарячу лінію Saeco. Контактну інформацію можна знайти в гарантійному талоні або на веб-сайті www.saeco.com/care.

Код помилки	Проблема	Причина	Можливе рішення
01	Кавомолку заблоковано.	Канал виходу кави забито.	Ретельно очистьте канал виходу кави ручкою мірної або столової ложки. Вимкніть і увімкніть пристрій знову.
03 - 04	Проблема, пов'язана з блоком заварювання.	Блок заварювання брудний.	Вийміть блок заварювання та ретельно очистіть його.
		Блок заварювання вставлено неправильно.	Вийміть блок заварювання, а потім вставте назад. Перевірте, чи збігаються дві позначки збоку, перш ніж установлювати блок заварювання назад у машину.
05	Проблема, пов'язана з водяним контуром.	У водяному контурі є повітря.	Вийміть резервуар для води та вставте його назад у машину кілька разів. Переконайтеся, що його вставлено належним чином. Переконайтеся, що відсік резервуара для води чистий.
			У разі використання фільтра AquaClean виконайте такі дії. Вийміть фільтр AquaClean з резервуару для води та потрусіть його, щоб усунути повітря з фільтра. Після цього встановіть фільтр AquaClean назад у резервуар для води.
14	Машина перегрілася.	Можливі кілька причин.	Вимкніть машину, зачекайте 30 хвилин та увімкніть її знову. Повторіть 2–3 рази.

Усунення несправностей

У цьому розділі наведено звідний перелік найпоширеніших проблем, які можуть виникнути під час використання машини. Якщо наведена нижче інформація не допоможе вирішити проблему, перегляньте список поширених запитань на сайті www.saeco.com/care або зверніться до Центру обслуговування клієнтів у своїй країні.

Проблема	Причина	Вирішення
Машина не вмикається.	Машину відключено від мережі або головний вимикач установлено в положення "Вимк." (0).	Перевірте, чи правильно вставлено шнур живлення.
		Переконайтеся, що головний перемикач установлено в положення "Увімк." (1).

Проблема	Причина	Вирішення
Машина перебуває в демонстраційному режимі.	Кнопку режиму очікування тримали натиснутою довше 8 секунд.	Вимкніть і ввімкніть машину за допомогою головного вимикача, розташованого на задньому боці машини.
Лоток для крапель швидко заповнюється.	Це нормально. Машина промиває водою внутрішні контури та блок заварювання. Певний об'єм води витікає через внутрішні контури безпосередньо в лоток для крапель.	Спорожніть лоток для крапель, якщо індикатор його заповнення виступив крізь кришку лотка.
		Поставте чашку під вузол подачі кави, щоб зібрати воду після промивання.
Значок "Контейнер для кавової гущі заповнено" не зникає з дисплея.	Контейнер для кавової гущі спорожнили, коли машину було вимкнено.	Спорожніть контейнер для кавової гущі, лише коли машина ввімкнена. Якщо спорожнити контейнер для кавової гущі, коли машина вимкнена, лічильник циклів приготування кави не буде скинуто. У такому разі повідомлення "Empty coffee grounds container" (Спорожніть контейнер для кавової гущі) залишатиметься на дисплеї, навіть якщо контейнер не повний.
	Контейнер для кавової гущі було вставлено надто швидко.	Не встановлюйте контейнер для кавової гущі назад у машину, доки на дисплеї не з'явиться відповідна вказівка.
Не вдається вийняти блок заварювання.	Неправильне положення блока заварювання.	Закрийте дверцята для обслуговування. Вимкніть і знову ввімкніть машину. Зачекайте, доки на дисплеї з'явиться екран готовності машини, і вийміть блок заварювання.
	Не вийнято контейнер для кавової гущі.	Вийміть контейнер для кавової гущі, перш ніж виймати блок заварювання.
Не вдається вставити блок заварювання.	Неправильне положення блока заварювання.	Блок заварювання не було розташовано правильно перед установленням на місце. Переконайтеся, що важіль торкається основи блока заварювання, а гачок блока заварювання перебуває в правильному положенні.
		Приведіть машину в початковий стан. Для цього установіть контейнер для кавової гущі та лоток для крапель у машину. Поки не встановлюйте блок заварювання. Закрийте дверцята для обслуговування, а потім вимкніть і знову ввімкніть машину. Тепер спробуйте встановити блок заварювання ще раз.

Проблема	Причина	Вирішення
	У машині триває видалення накипу.	Блок заварювання не можна виймати під час процедури видалення накипу. Дочекайтеся завершення цієї процедури, а потім вийміть блок заварювання.
У каві замало вершків, або вона надто водяниста.	Кавомолку налаштовано для надто грубого помелу.	Виберіть дрібніший ступінь помелу.
	Невдалий купаж кави.	Змініть купаж кави.
	Машина виконує процедуру автоматичного налаштування.	Приготуйте кілька чашок кави.
	Блок заварювання брудний.	Очистьте блок заварювання.
Вузол подачі кави протікає.	Вузол подачі кави забився.	Очистьте вузол подачі кави та його отвори очищувачем труб.
	Канал виходу кави забито.	Очистьте канал виходу кави.
Кава недостатньо гаряча.	Чашки холодні.	Перш ніж готувати каву, ополосніть чашки гарячою водою, щоб нагріти їх.
	Вибрано надто низьку температуру. Перевірте налаштування в меню.	Виберіть у меню рівень температури "High" (Висока).
	Ви додали молоко.	Як б молоко не додавати, тепле чи холодне, воно завжди зробить каву дещо холоднішою.
Машина меле кавові зерна, але кава не виходить.	Канал виходу кави забився.	Очистьте канал виходу кави ручкою мірної або столової ложки. Вимкніть і увімкніть пристрій знову.
	Кавомолку налаштовано для надто дрібного помелу.	Виберіть грубіший ступінь помелу.
	Блок заварювання брудний.	Очистьте блок заварювання.
	Вузол подачі кави брудний.	Очистьте вузол подачі кави та його отвори очищувачем труб.
Кава наливається повільно.	Кавомолку налаштовано для надто дрібного помелу.	Використовуйте каву іншого купажу або відрегулюйте кавомолку.
	Блок заварювання брудний.	Очистьте блок заварювання.
	Канал виходу кави забився.	Очистьте канал виходу кави ручкою мірної або столової ложки.
	Накип заблокував контур машини.	Видаліть накип із машини.
Спінене молоко надто холодне.	Чашки холодні.	Попередньо нагрійте чашки гарячою водою.

Проблема	Причина	Вирішення
Молоко не спінюється.	Класичний спінювач молока брудний або його неправильно зібрано чи встановлено.	Очистьте класичний спінювач молока, правильно зберіть його частини та встановіть його.
	Тип молока не підходить для спінювання.	Різні типи молока дають різну за об'ємом і якістю піну. За даними наших тестів, гарну піну дають такі типи молока: напівзнежирене та незбиране коров'яче молоко, соєве та безлактозне молоко. Ми не перевіряли інші типи молока, тому вони можуть давати менший об'єм піни.
Не вдається активувати фільтр AquaClean, а машина повідомляє про потребу видалити накип.	Фільтр AquaClean уже було замінено 8 разів. Після восьмої заміни фільтра AquaClean необхідно видалити накип із машини.	Спочатку видаліть накип із машини, а потім установіть фільтр AquaClean. Завжди активуйте фільтр AquaClean за допомогою меню. Також робіть це в разі заміни фільтра.
	Фільтр не було замінено вчасно після появи блимаючого значка "фільтр AquaClean", внаслідок чого його ресурс впав до 0 %.	Спочатку видаліть накип із машини, а потім установіть фільтр AquaClean.
	Фільтр AquaClean не було встановлено одразу під час початкового встановлення машини, а лише після того, як було приготовано близько 50 порцій кави (з урахуванням середнього об'єму порції 100 мл). Фільтр AquaClean можна встановлювати, лише коли в машині повністю відсутній накип.	Спочатку видаліть увесь накип із машини, а потім установіть новий фільтр AquaClean. Після видалення накипу лічильник фільтрів буде скинуто до значення 0/8. Завжди підтверджуйте активацію фільтра в меню машини. Також робіть це щоразу після заміни фільтра.
	Фільтр AquaClean не було замінено або не було активовано новий фільтр у меню машини. Також після заміни фільтра потрібно підтвердити активацію в меню машини.	Спочатку видаліть накип із машини. Після цього активуйте фільтр AquaClean за допомогою меню. Також робіть це в разі заміни фільтра.
Значок фільтра AquaClean не відображається на дисплеї після заміни фільтра.	Не підтверджено активацію в меню машини.	Підтвердьте активацію фільтра в меню машини. Якщо на дисплеї відображається повідомлення "START CALC CLEAN" (Розпочати видалення накипу), потрібно спочатку видалити накип із машини. Вийміть фільтр AquaClean перед видаленням накипу та вставте його після цієї процедури.

Проблема	Причина	Вирішення
Фільтр AquaClean встановлено, проте з'являється повідомлення про необхідність видалити накип.	Фільтр AquaClean не було активовано в меню машини.	Спочатку видаліть увесь накип із машини, а потім встановіть новий фільтр AquaClean. Після цього лічильник фільтрів буде скинуто до значення 0/8. Завжди підтверджуйте активацію фільтра в меню машини. Робіть це також після заміни фільтра.
Фільтр AquaClean не вміщується в призначене для нього місце.	У фільтрі залишилися повітря.	Стравіть повітря з фільтра.
	У резервуарі залишилася вода.	Перш ніж встановлювати фільтр, спорожніть резервуар для води.
	Ви намагаєтесь встановити фільтр, відмінний від AquaClean.	У машину можна встановити лише фільтр AquaClean.
Під машиною є вода.	До фільтра AquaClean не приєднано гумове ущільнювальне кільце.	Знайдіть ущільнювальне кільце в упаковці фільтра AquaClean і приєднайте його до фільтра.
	Лоток для крапель переповнений.	Спорожніть лоток для крапель, якщо індикатор його заповнення виступив крізь лоток. Завжди спорожнюйте лоток для крапель, перш ніж починати видалення накипу з машини.
	Машина стоїть не на горизонтальній поверхні.	Поставте машину на горизонтальну поверхню, щоб індикатор заповнення лотка для крапель працював належним чином.

