

SIEMENS



Там otomatik kahve pişirme makinesi

Толық автоматты кофе демдегіш

Автоматична кавомашина

ماكينة تحضير القهوة الأوتوماتيكية

TI 905.., TI 907.., TI 909..

siemens-home.com/welcome

tr	Kullanma kılavuzu	6
kk	Пайдалану нұсқаулығы	37
uk	Інструкція з використання	66
ar	دليل الاستعمال	131

Register
your
product
online

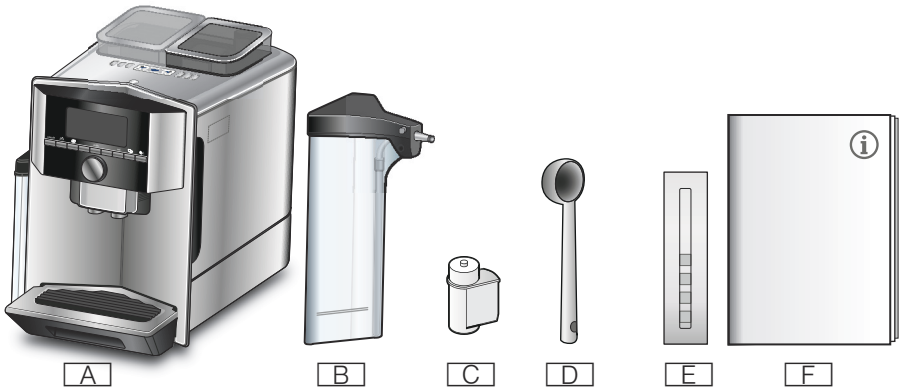

1



2

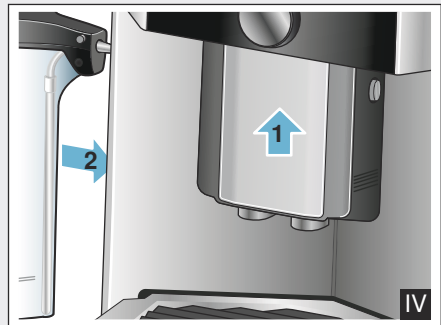
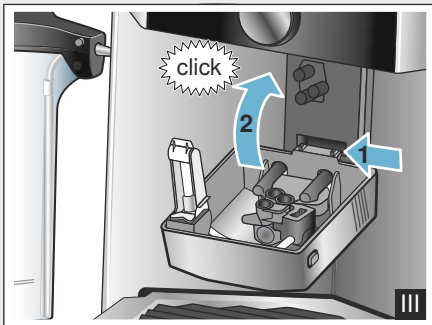
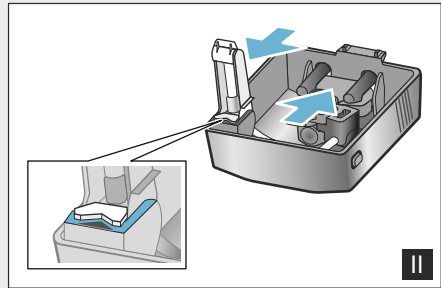
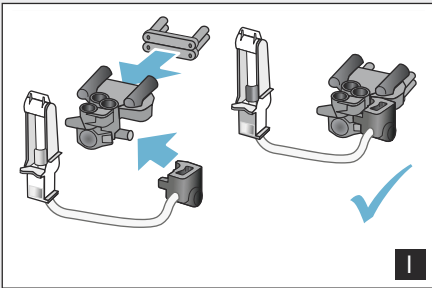
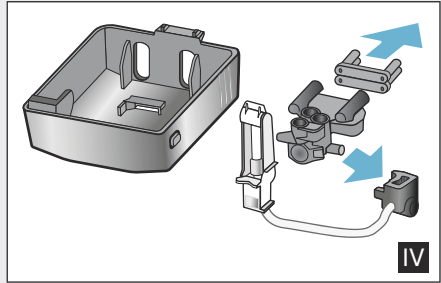
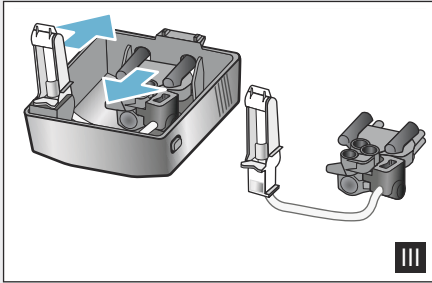
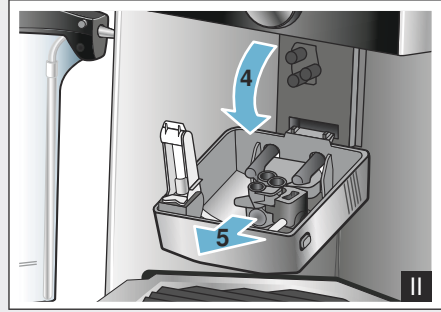
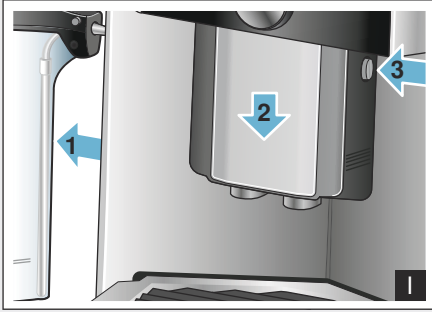

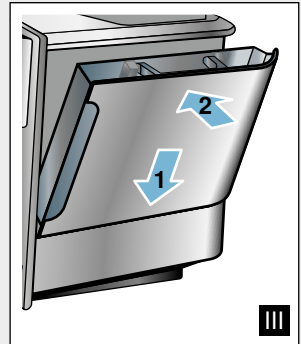
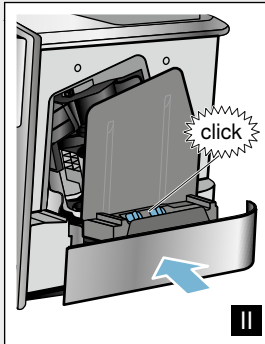
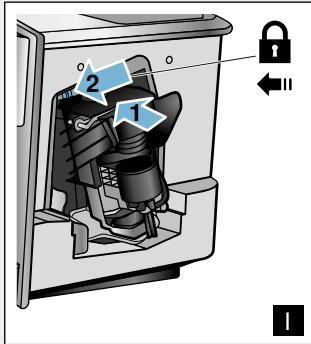
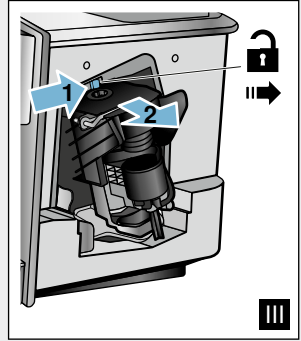
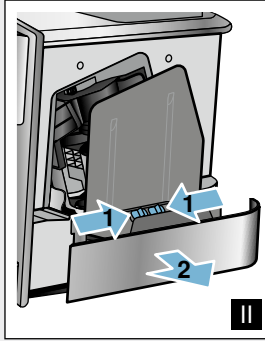
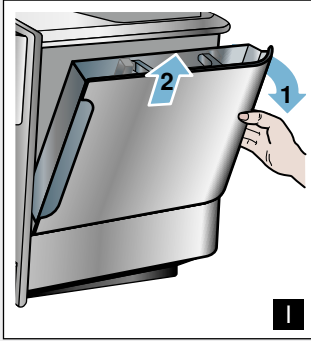

4

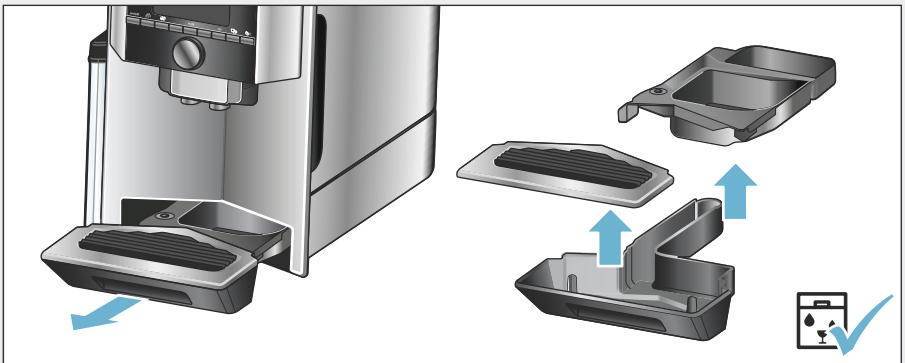

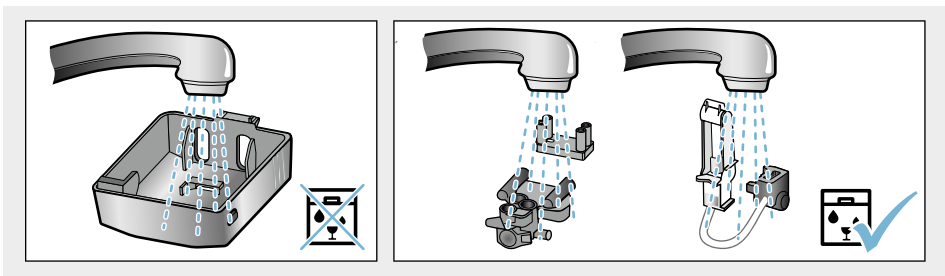

6

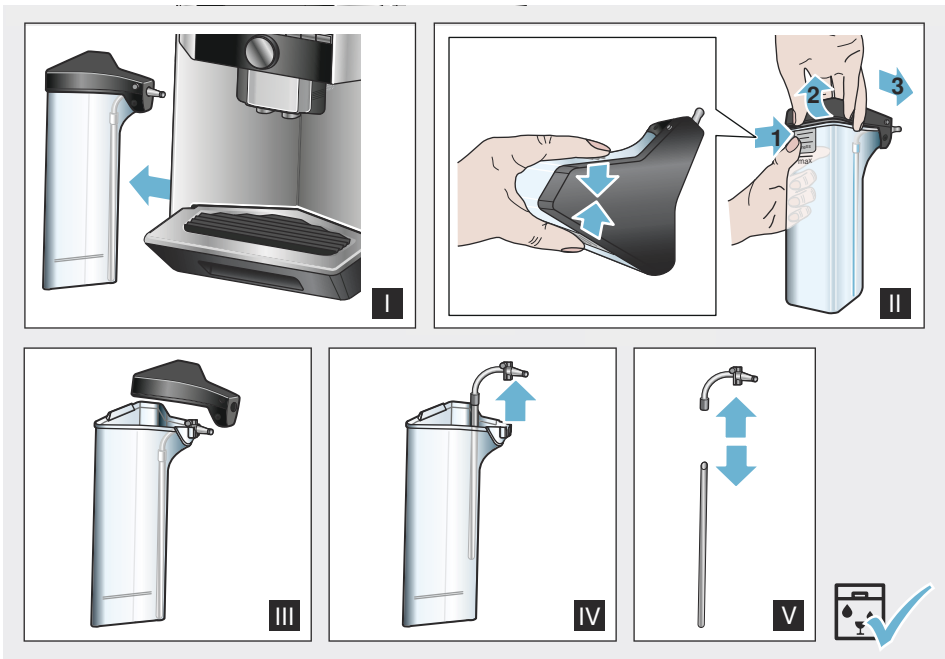

7

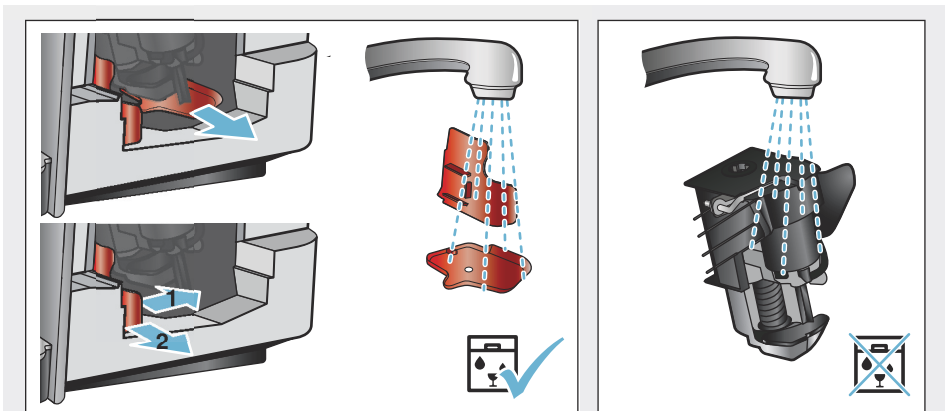

8

İçindekiler

	Amacına uygun kullanım	7		Menü ayarları	22
	Önemli güvenlik uyarıları	7		Ayarların değiştirilmesi	22
	Çevre koruma	9		"Water filter" (Su filtresi) veya "frost protection" (Donma koruması) programını başlatma	24
	Enerji tasarrufu	9		Günlük bakım ve temizlik	25
	Çevre kurallarına uygun şekilde imha edilmesi	9		Temizlik malzemeleri	25
	Cihazı tanıyınız	9		Cihazın temizlenmesi	26
	Standart ekipman	9		Süt sisteminin temizlenmesi	26
	Montaj ve parçalar	10		Demleme ünitesinin temizlenmesi	27
	Kumanda elemanları	10		Servis programları	27
	Aksesuar	11		Rinse milk system (Süt sistemini durulama)	28
	İlk kullanımdan önce	12		Kireç çözme	29
	Cihazı kurma ve bağlama	12		Temizleme	29
	Cihazı çalıştırma	12		calc'nClean	30
	Cihazın kullanılması	14		Arıza halinde ne yapmalı?	31
	İçecek seçme	14		Yetkili servisin çağırılması	34
	Taze çekilmiş kahve çekirdeklerinden kahve hazırlama	15		Teknik veriler	34
	Kahve tozundan kahve hazırlama	15		E numarası ve FD numarası	34
	Sütlü içecekler hazırlama	16		Garanti	34
	Sıcak su çekme	17			
	İçecek ayarlarını yapma	17			
	Öğütme derecesini ayarlama	19			
	Cupwarmer (Fincan ısıtıcı)	20			
	Kişisel ayar	20			
	Kullanıcı profili oluşturma	20			
	Kullanıcı profilini düzenleme veya silme	21			
	Kişisel içecekleri kaydetme	21			
	Çocuk emniyeti	21			
	Çocuk kilidini devreye alma	21			
	Çocuk kilidini devre dışı bırakma	21			



Amacına uygun kullanım

Ambalajı açıldıktan sonra cihaz kontrol edilmelidir. Bir nakliye hasarı olması durumunda, cihaz bağlantısı yapılmamalıdır.

Bu cihaz, evde ya da ev ortamına benzer, ticari olmayan uygulamalarda küçük miktarlarda üretim için öngörülmüştür. Ev ortamına benzer mekanlardaki kullanım, örn. dükkanların, büroların, çiftlik veya çiftçilik işletmelerinin ve diğer sanayi işletmelerinin elemanlarının kullandığı mutfaklardaki kullanımı ve ayrıca pansiyonların, küçük otellerin ve benzeri mesken tertibatlarının misafirlerinin kullanımını kapsar.

Cihazı sadece normal oda sıcaklığında ve deniz seviyesinin en çok 2000 m üstünde bir rakımda kullanın.



Önemli güvenlik uyarıları

Kullanma kılavuzunu lütfen dikkatlice okuyun, kılavuza göre hareket edin ve ileride başvurmak üzere kılavuzu muhafaza edin. Cihazı başka birine verirken cihaz ile birlikte bu kılavuzu da teslim edin.

Bu cihaz 8 yaşın altındaki çocuklar ve fiziksel, algısal veya mental yeteneklerinde eksiklikler olan, tecrübe veya bilgi eksikliği bulunan kişiler tarafından ancak, gözetim altında olmaları veya cihazın güvenli kullanım hakkında bilgi sahibi olmaları veya olası tehlikeleri bilmeleri durumunda kullanılabilir. 8 yaşından küçük çocuklar cihazdan ve bağlantı hattından uzak tutulmalıdır ve cihazı kullanmalarına izin verilmemelidir. Çocukların cihazla oynaması yasaktır. 8 yaşından büyük ve gözetim altında olan çocuklar hariç, temizlik ve kullanıcı bakımı çalışmalarının çocuklar tarafından gerçekleştirilmesi yasaktır.

Uyarı

Elektrik çarpma tehlikesi!

- Cihaz sadece kurallara uygun şekilde monte edilmiş olan topraklamalı bir priz üzerinden alternatif akımlı bir elektrik şebekesine bağlanabilir. Evinizdeki elektrik tesisatına ait koruyucu iletken sisteminin usulüne uygun şekilde kurulmuş olduğundan emin olun.
- Cihazı sadece tip etiketi üzerinde belirtilen bilgilere göre elektrik gerilimine bağlayın ve çalıştırın. Bu cihazın elektrik şebekesi kablosu zarar görürse, müşteri hizmetleri tarafından değiştirilmesi gerekir.
- Cihazı sadece, cihazın elektrik kablosunda ve cihazın kendisinde hasar yoksa kullanın. Arıza durumunda derhal elektrik fişini çekin veya elektriği kesin.
- Tehlikeleri önlemek amacıyla, cihazdaki onarımlar sadece yetkili servisimiz tarafından yapılmalıdır.
- Cihaz veya elektrik kablosu kesinlikle suya sokulmamalıdır..

Uyarı

Manyetizma tehlikesi!

Cihazda örneğin kalp pilleri veya insülin pompaları gibi elektronik implantları etkileyebilen kalıcı mıknatıslar bulunmaktadır. Elektronik implant taşıyan kişiler, cihaza ve çıkartıldığında aşağıdaki parçalar en az 10 cm mesafe bırakmalıdır.

Uyarı

Boğulma tehlikesi!

Çocukların ambalaj malzemeleri ile oynamasına izin vermeyiniz. Küçük parçaları güvenli biçimde muhafaza ediniz, yanlışlıkla yutulmaları mümkündür.

Uyarı

Yanma tehlikesi!

- Süt sistemi çok sıcaktır. Kullandıktan sonra soğumasını bekleyiniz ve sonra dokununuz.
- Kullanım sonrasında, örn. fincan ısıtıcı gibi yüzeyler bir süre daha sıcak olabilir.

Uyarı

Yaralanma tehlikesi!

- Cihazın hatalı kullanılması yaralanmalara yol açabilir.
- Elinizi kahve öğütme düzeninin içine sokmayınız.



Çevre koruma

Enerji tasarrufu

- Kullanmadığınızda cihazı kapatın.
- Otomatik kapatma için zaman aralığını en küçük değere ayarlayın.
- Kahve ve süt köpüğü çekme işlemlerini mümkün olduğunca kesmeyin. İşlemin erken kesilmesi enerji tüketiminin daha yüksek olmasına ve damlama kasesinin daha hızlı dolmasına neden olur.
- Kireç kalıntıları oluşmasını önlemek için cihazı düzenli aralıklarla kireçten temizleyin. Kireç kalıntıları enerji tüketiminin daha yüksek olmasına neden olur.

Çevre kurallarına uygun şekilde imha edilmesi

Ambalaj malzemesini çevre kurallarına uygun şekilde imha ediniz.



Bu cihaz, ömrünü doldurmuş elektrikli ve elektronik cihazlar ile ilgili Avrupa yönetmeliği 2012/19/EG'ye (waste electrical and electronic equipment – WEEE) uygun şekilde işaretlenmiştir. Bu yönetmelik, eski cihazların geri alımı ve değerlendirilmesi ile ilgili AB-çapındaki uygulamaların çerçevesini belirtmektedir.

Güncel imha yöntemleri konusunda bilgi edinmek için lütfen yetkili satıcınızdan bilgi edinin.



Cihazı tanıyınız

Bu bölümde teslimat kapsamında, cihazın yapısına ve parçalarına ilişkin bir genel bakış elde edeceksiniz. Ayrıca farklı kumanda elemanlarını da öğreneceksiniz.

Bilgi: Cihaz tipine göre renklerde ve bazı özelliklerde farklılıklar söz konusu olabilir.

Kullanma kılavuzunda iki farklı cihaz modeli açıklanmıştır:

- Bir çekirdek kahve hazneli cihaz
- İki çekirdek kahve hazneli cihaz

Bu kullanım kılavuzunun kullanılması

Kullanım kılavuzunun kapak sayfalarını dışarı katlayabilirsiniz. Gösterimler, kullanma kılavuzu referans alınarak numaralandırılmıştır.

Örnek: → Resim **1**

Standart ekipman

→ Resim **1**

- A Tam otomatik kahve pişirme makinesi
- B Süt haznesi (hazne, kapak, tesisat borusu, bağlantı hortumu)
- C** Su filtresi
- D Ölçek kaşığı
- E Su sertliği şeridi
- F Kullanım kılavuzu

** ile işaretli pozisyon sadece belirli cihazlar için birlikte verilmektedir.

Montaj ve parçalar

→ Resim 2



- 1 Diyalog paneli
- 2 Kumanda alanı
- 3 Döner düğme / başlatma - durdurma (Döndürme ve basma ile gezinme)
- 4 Yüksekliği ayarlanabilen çıkış sistemi (kahve, süt, sıcak su)
- 5 Süt haznesi (hazne, kapak, tesisat borusu, bağlantı hortumu)
- 6 Damlama kasesi (kahve tortu haznesi, damlama sacı)
- 7 Demleme alanı kapağı
- 8 Su haznesi
- 9 Etiket
- 10 Su haznesi gömme tutamağı
- 11 Cupwarmer (Fincan ısıtıcı)







- 12 Cupwarmer (Fincan) ısıtıcı LED göstergesi
- 13 Toz gözü (kahve tozu/temizleme tableti)
- 14 Fill bean container (Çekirdek haznesini doldurun)
- 15 Öğütme derecesi ayarı için döner düğme
- 16 Aroma kapağı
- 17* Aroma kapağı
- 18* Fill bean container (Çekirdek haznesini doldurun)
- 19* Öğütme derecesi ayarı için döner düğme
- 20* Çekirdek kahve haznesi seçme tuşları, aydınlatmalı

Modele bağlı olarak:

Yıldız karakteri * ile işaretlenmiş olan pozisyonlar sadece iki çekirdek kahve hazneli cihazlarda geçerlidir.

Kumanda elemanları

Tuş	Anlamı
on/off	Cihazın açılması ve kapatılması Cihaz açılıp kapatıldığında otomatik olarak durulama yapar. Cihaz aşağıdaki durumlarda durulama yapmaz: <ul style="list-style-type: none">■ Açıldığı sırada hala sıcaksa.■ Kapatmadan önce kahve alınmadıysa. Ekranda içecek seçimi sembolleri ve on/off tuşu yanıyorsa cihaz kullanılmaya hazırdır.
	Kişisel ayar Cihaz, kahveli içecekler için kişisel ayarlarınızı kaydetme ve sonradan kullanma olanağı sunar. → "Kişisel ayar", Sayfa 20
	Kahve koyuluğu Kahve koyuluğunu ayarlama. → "İçecek ayarlarını yapma", Sayfa 17
milK	Kısa süre basma: % olarak içecekteki süt oranı ayarı Bir içecek olarak veya özel bir kahvenin içindeki malzemelerden biri olarak. → "İçecek ayarlarını yapma", Sayfa 17 En az 4 saniye basılı tutma: Çocuk kilidi → "Çocuk emniyeti", Sayfa 21
ml	Mililitre olarak içecek miktarı. → "İçecek ayarlarını yapma", Sayfa 17

	2 içecek Aynı anda iki içecek hazırlama. Fincanları kahve çıkışının altına yan yana yerleştirin. → "İçecek ayarlarını yapma", Sayfa 17
	Menü ayarları/Servis programları Menü ayarlarını ve servis programlarını açmak için  tuşuna kısa süre basın. İçecek seçimini geri almak için  tuşuna tekrar kısa süre basın. Tuşa 10 saniye içinde basmazsanız cihaz otomatik olarak içecek seçimine geri döner. Bilgi: Menü ayarlarını doğrudan çağırmak için  tuşunu en az 5 saniye süreyle basılı tutun.
	Gezinme tuşları Ekranda gezinmek için kullanılır. "barista mode" (barista modu) gezinme tuşlarının başka fonksiyonları da vardır. Bu ayarda örn. başka içecek ayarları da yapılabilir. → "İçecek ayarlarını yapma", Sayfa 17

Diyalog paneli

Seçilen içeceklerin, ayarların ve ayarlama seçeneklerinin yanı sıra, işletim durumuna ilişkin iletiler de ekranda  görüntülenir.

Ekranda ek bilgiler de görüntülenir, bunlar kısa süre sonra veya siz tuşa basarak onayladığınızda kaldırılır.

Ekranda sizden gerçekleştirmeniz istenen işlem adımları da gösterilir. Her bir işlem adımı ekranda görüntülenir. Gerekli işlem adımı gerçekleştirildiğinde, örn. "Fill water tank" (Su haznesini doldurun) ilgili mesaj kaldırılır.

Döner düğme

Döner düğme  farklı fonksiyonlara sahiptir.

- Döndürme: Ekranda gezinme ve ayarları değiştirme.
- Basma: İçecek hazırlama veya servis programını başlatma, menü seçimini onaylama.
- İçecek alma sırasında basma: İçecek alma işlemini erkenden durdurma.

Aksesuar

Aşağıdaki aksesuar piyasadan ve müşteri hizmetlerinden temin edilebilir:

Aksesuar	Sipariş numarası	
	Piyasa	Müşteri Hizmetleri
Temizleme tabletleri	TZ80001	00311807
Kireç çözme tabletleri	TZ80002	00576693
Su filtresi	TZ70003	00575491
Bakım seti	TZ80004	00576330
Süt haznesi için adaptör	TZ90008	00577862

Tüm ülkelerdeki Müşteri Hizmetlerimiz ile ilgili iletişim bilgilerini bu kılavuzun son sayfasında bulabilirsiniz.



İlk kullanımdan önce

Bu bölümde cihazınızı nasıl çalıştıracağınızı öğreneceksiniz. Yeni cihazınızı kullanmaya başlayabilmemiz için öncelikle bazı ayarlar yapmanız gerekir.

Bilgi: Cihazı yalnızca donmayan alanlarda kullanınız. Cihaz 0 °C altındaki sıcaklıklarda taşınmışsa veya depolanmışsa, çalıştırmadan önce en az 3 saat beklemelisiniz.

Cihazı kurma ve bağlama

1. Mevcut koruyucu folyoları çıkartın.
2. Cihazı, makinenin ağırlığını taşıyabilecek suya dayanıklı düz bir zemine yerleştirin.
3. Cihazın fişini, yönetmeliklere uygun şekilde monte edilmiş topraklı bir elektrik prizine takın.

Cihazı çalıştırma

Dilin ayarlanması

Bilgiler

- Cihaz ilk kez açıldığında dil seçimi otomatik olarak görüntülenir.
- Dili her zaman değiştirebilirsiniz. → "Menü ayarları", Sayfa 22

1. Cihazı on/off tuşuyla açın. Ekranda ön ayarlı dil tercihi görüntülenir.
2. Döner düğme ile istediğiniz ekran dilini seçin.
3. Sağ gezinme tuşu ile onaylayın. Ayar, belleğe kaydedilmiştir.

Su sertlik derecesinin ayarı

Cihazın, kireç temizliğinin ne zaman yapılması gerektiğini zamanında bildirebilmesi için su sertliğinin doğru ayarlanması önemlidir. Su sertliği için Kademe 4 ön ayarı yapılmıştır.

Su sertliği, yerel sular idaresinden öğrenilebilir veya cihaz ile birlikte gönderilen test şeridini kullanılarak belirlenebilir.

Evde bir su sertliğini giderme sistemi mevcutsa lütfen "Softening device" (Sertlik giderici) seçeneğini ayarlayın.

1. Cihaz ile birlikte gönderilen test şeridini kısa süreyle taze şebeke suyuna batırın, suyu çekmesini sağlayın ve bir dakika sonra sonucu okuyun.
2. Belirlediğiniz su sertliği kademesini döner düğme ile ayarlayın.
3. Sağ gezinme tuşu ile onaylayın. Çekirdek kahve haznesini doldurmaya yönelik hatırlatma kısa süreyle yanar.
4. Sağ gezinme tuşu ile onaylayın veya birkaç saniye bekleyin.

Bilgiler

- Cihaz ilk kez kullanılıyorsa, servis programı yürütüldüyse veya cihaz uzun süre kullanılmadıysa, ilk fincandaki içecek henüz tam aromaya sahip olmaz ve içilmemelidir.
- Cihaz kullanılmaya başlandıktan sonra, ince gözenekli ve sağlam bir "krema" tadı kalıcı olarak ancak birkaç fincandan sonra elde edilebilir.
- Uzun süre kullanım durumunda, havalandırma yarıklarında su damlacıkları oluşması normaldir.

Tabloda, farklı su sertliği derecelerine yönelik kademe ayarları gösterilmiştir:

Kademe	Su sertlik derecesi	
	Alman (°dH)	Fransız (°fH)
1	1-7	1-13
2	8-14	14-25
3	15-21	26-38
4	22-30	39-54

Su sertliğini de daha sonra istediğiniz zaman değiştirebilirsiniz. → "Menü

ayarları", Sayfa 22

Çekirdek kahve haznesini doldurma

Bu cihaz ile, kahve çekirdekleri veya öğütülmüş kahve (çözünabilir kahve değil) kullanarak kahveli içecekler hazırlayabilirsiniz.

1. Çekirdek kahve haznesinin [14] kapağını [16] açın.
2. Çekirdekleri doldurun.
3. Kapağı tekrar kapatın.

Bilgiler

- Kahve çekirdekleri her demleme işlemi için taze öğütülür.
- Kahve çekirdeklerinin kalitesini koruyabilmek için çekirdekleri serin bir yerde ve ağzı kapalı olarak muhafaza edin.
- Kahve çekirdeklerini, çekirdek kahve haznesinde aromalarını kaybetmeden birkaç gün tutabilirsiniz. Toz kahveyi her zaman içeceği hazırlamadan kısa süre önce doldurun. → "Kahve tozundan kahve hazırlama", Sayfa 15

İki çekirdek kahve hazneli [14] , [18]* modellerde iki farklı cins kahve çekirdeği doldurabilirsiniz. Seçme düğmesini [20]* kullanarak istediğiniz çekirdek kahve haznesini seçin. Aktif çekirdek kahve haznesinin LED'i yanar.

Cihaz her içecek için son seçtiğiniz çekirdek kahve haznesini hatırlar. Bu ön ayar değiştirilebilir. → "Menü ayarları", Sayfa 22

Su haznesini doldurma

Önemli: Su haznesini her gün taze ve karbonik asit içermeyen soğuk su ile doldurun. Cihazı çalıştırmadan önce, su haznesinin dolu olup olmadığını kontrol edin.

1. Su haznesinin [8] olduğu taraftaki gömme tutamaktan [10] tutun ve su haznesini hafifçe dışarı doğru devirin.
2. Su haznesini tutamağından dışarı doğru kaldırın.
3. Su filtresini yerleştirin. → "Su filtresini takma veya değiştirme", Sayfa 24
4. Su haznesine "max" işaretine kadar su doldurun.
5. Su haznesini tekrar tutucusuna yerleştirin ve devirerek başlangıç konumuna geri getirin.

Ekranda marka logosu yanar. Cihaz ısınmaya başlar ve durulama yapar, çıkış sisteminden bir miktar su çıkar. Ekranda içecek sembolleri ve on/off tuşu yanıyorsa cihaz kullanıma hazırdır.



Cihazın kullanılması

Bu bölümde, içeceğinizi içecek hazırlama işlemi için nasıl hazırlayacağınızı ve sıcak içeceklerinizi nasıl yapacağınızı öğreneceksiniz. İçecek ayarlarını nasıl yapacağınıza ve öğütme derecesini nasıl ayarlayacağınıza ilişkin bilgiler elde edeceksiniz.

İçecek seçme

- Döner düğme ile istediğiniz bir içeceği seçin.
- İçeceğin adı ve güncel olarak ayarlı olan değerler (örn. kahvenin koyuluğu veya fincan büyüklüğü) ekranda gösterilir.
- Seçilen içecek ön ayarlı değerler ile hazırlanabilir veya damak zevkine göre ayarlanabilir. → "İçecek ayarlarını yapma", Sayfa 17
- Yaklaşık 5 saniye boyunca cihazda işlem yapmazsanız cihaz ayar modundan çıkar. Gerçekleştirilen ayarlar otomatik olarak kaydedilir.

Aşağıdaki içecekler seçilebilir:

	Espresso Macchiato
	Ristretto
	Espresso
	Espresso Doppio
	Caffe Crema

	Cappuccino
	Latte Macchiato
	Caffe latte (Sütlü kahve)
	Milk froth (Süt köpüğü)
	Sürahi işlevi (bütün modellerde mevcut değildir)
	Warm milk (Sıcak süt)
	Hot water (Sıcak su)

Bilgi: Bazı ayarlarda ("aromaDouble Shot") kahve iki adımda hazırlanır. İşlemin tümüyle tamamlanmasını bekleyin.

Yararlı bilgi: Fincanları, özellikle de küçük ve kalın duvarlı Espresso fincanlarını, tabanları fincan ısıtıcıya gelecek şekilde yerleştirin. → "Cupwarmer (Fincan ısıtıcı)", Sayfa 20

Taze çekilmiş kahve çekirdeklerinden kahve hazırlama

Ristretto, Espresso Doppio, Espresso ve Caffè Crema seçeneklerinden birini tercih edebilirsiniz. Kahvelerinizi süt ile nasıl hazırlayacağınız ayrı bir bölümde açıklanmıştır. → "Sütlü içecekler hazırlama", Sayfa 16

Cihaz açıldı. Su haznesi ve çekirdek kahve haznesi dolduruldu.

1. Çıkış sisteminin altına bir fincan yerleştirin.
2. Döner düğme ile istediğiniz bir içeceği seçin.

Ekranda içeceğin adı ve ayarlanan güncel değerler gösterilir.

3. Seçilen içeceğin ayarlarını değiştirmek için.
→ "İçecek ayarlarını yapma", Sayfa 17
4. İçecek alma işlemini başlatmak için döner düğmeye basın.

Kahve demlenir ve ardından fincana akıtılır.

Bilgi: İçecek alma işlemini zamanından önce durdurmak için döner düğmeye tekrar basın.

Kahve tozundan kahve hazırlama

Bu cihazı önceden çekilmiş kahveyle de kullanabilirsiniz. Çözünebilir kahve kullanmayın. Kahvelerinizi süt ile nasıl hazırlayacağınız ayrı bir bölümde açıklanmıştır. → "Sütlü içecekler hazırlama", Sayfa 16

Cihaz açıldı. Su haznesi dolduruldu.

1. Çıkış sisteminin altına bir fincan yerleştirin.
2. Döner düğme ile istediğiniz bir içeceği seçin.
3. ☺ tuşuna basın.

4. Toz kahve için döner düğme ile "Ground coffee" (Kahve tozu) seçeneğini ayarlayın.
5. ☺ tuşuna basın.
6. Aroma kapağını [16] çekirdek kahve haznesinden [14] çıkartın ve toz gözünü [13] açın.
7. Kahve tozunu doldurun ancak bastırarak sıkıştırmayın. En fazla 2 silme toz kaşığı kadar kahve doldurun.

Dikkat!

Toz gözüne kahve çekirdekleri veya çözünebilir kahve doldurmayın.

8. Toz gözünü ve aroma kapağını kapatın.

Ekranda içeceğin adı ve ayarlanan güncel değerler gösterilir.

9. Seçilen içeceğin ayarlarını değiştirmek için.

→ "İçecek ayarlarını yapma", Sayfa 17

10. İçecek alma işlemini başlatmak için döner düğmeye basın.

Kahve demlenir ve ardından fincana akıtılır.

Bilgiler

- Toz gözünde toz artığı kalmışsa bunları yumuşak bir fırça ile gözün içine itin.
- İçecek alma işlemini zamanından önce durdurmak için döner düğmeye tekrar basın.
- Öğütülmüş kahve ile bir içecek daha almak için işlemi tekrarlayın.
- Öğütülmüş kahve ile içecek hazırlamak için, aromaDouble Shot işlevi kullanılamaz.

Sütlü içecekler hazırlama

Bu cihazda entegre bir süt sistemi mevcuttur. Bu süt sistemi sayesinde kahvelerinizi süt, süt köpüğü veya sıcak süt ile hazırlayabilirsiniz.

Espresso Macchiato, Cappuccino, Latte Macchiato, Caffè Latte ve Sütlü Kahve seçeneklerinden birini tercih edebilirsiniz.

Bilgiler

- Sütlü içecek hazırlanırken ısıklık sesleri çıkabilir. Bu sesler cihazın teknolojisiyle bağlantılıdır ve normaldir.
- Kurumuş süt artıklarını çıkartmak çok zordur, bu nedenle mutlaka temizlenmelidir. → "Süt sisteminin temizlenmesi", Sayfa 26

Uyarı

Yanma tehlikesi!

Süt sistemi çok ısınır. Kullandıktan sonra sistemin soğumasını bekleyin ve sonra dokununuz.

Süt haznesini kullanma

Süt haznesi  bu cihaz ile birlikte kullanılmak üzere özel olarak geliştirilmiştir. Hazne sadece evde kullanım için ve sütün buzdolabında saklanması amacıyla tasarlanmıştır.

Önemli: Süt haznesi sadece, süt sistemi adaptör ve hortum ile birlikte çıkış sistemine bağlanmışsa çalışabilir. (→ Resim )

1. Kapağı çıkartmak için işaretin üzerine bastırın ve kapağı çıkartın. (→ Resim )
2. Sütü doldurun.
3. Süt haznesinin üzerindeki kapağı yerine oturuncaya kadar bastırın.
4. Süt haznesini cihaza sol taraftan bağlayın. Süt haznesi yerine oturmalıdır.

Sütlü kahveler

Cihaz açıldı. Su haznesi ve çekirdek kahve haznesi dolduruldu.

Süt doldurulan süt haznesi bağlandı.

1. Çıkış sisteminin altına bir fincan veya bardak yerleştirin.
2. Döner düğme ile istediğiniz bir içeceği seçin.

Ekranında içeceğin adı ve ayarlanan güncel değerler gösterilir.

3. Seçilen içeceğin ayarlarını değiştirmek için.
→ "İçecek ayarlarını yapma", Sayfa 17
4. İçecek alma işlemini başlatmak için döner düğmeye basın.

Fincana veya bardağa önce süt akıtılır. Ardından kahve demlenir ve fincana veya bardağa akıtılır.

Bilgi: Döner düğmeye bir kez basıldığında süt veya kahve akışı erkenden durdurulabilir; döner düğmeye iki kez basıldığında içecek akışı tamamen durdurulur.

Süt köpüğü veya sıcak süt

Cihaz açıldı. Su haznesi dolduruldu. Süt doldurulan süt haznesi bağlandı.

1. Çıkış sisteminin altına bir fincan veya bardak yerleştirin.
2. Döner düğme ile "Milk froth" (Süt köpüğü) veya "Warm milk" (Sıcak süt) seçeneğini belirleyin.

Ekranında içeceğin adı ve ayarlanan güncel değerler gösterilir.

3. Seçilen içeceğin ayarlarını değiştirmek için.
→ "İçecek ayarlarını yapma", Sayfa 17
4. İçecek alma işlemini başlatmak için döner düğmeye basın.

Fincana veya bardağa süt köpüğü veya sıcak süt akıtılır.

Bilgi: İçecek alma işlemini zamanından önce durdurmak için döner düğmeye tekrar basın.

Sıcak su çekme

Bilgi: Sıcak su almadan önce süt sistemini temizleyin ve süt haznesini çıkartın. Süt sistemi temizlenmezse, dışarı verilen suya az miktarda süt karışabilir. → "Süt sisteminin temizlenmesi", Sayfa 26

Uyarı

Yanma tehlikesi!

Çıkış sistemi çok ısınır. Kullandıktan sonra çıkış sistemini soğumaya bırakın ve ancak soğuduktan sonra sisteme dokununuz.

Cihaz açıldı. Su haznesi dolduruldu.

1. Çıkış sisteminin altına bir fincan yerleştirin.
2. Bağlı durumdaysa süt haznesini çıkartın.

3. Döner düğme ile "Hot water" (Sıcak su) seçeneğini belirleyin.
4. Seçilen içeceğin ayarlarını değiştirmek için. → "İçecek ayarlarını yapma", Sayfa 17
5. İçecek alma işlemini başlatmak için döner düğmeye basın. Fincana sıcak su akıtılır.

Bilgi: İçecek alma işlemini zamanından önce durdurmak için döner düğmeye tekrar basın.

İçecek ayarlarını yapma

Bir içecek seçtikten sonra, seçtiğiniz içeceğe göre farklı değerler ayarlayabilirsiniz. Bunun için aşağıdaki tuşları ve döner düğmeyi kullanın:

Tuş	Fonksiyon	Seçim
	Kahvenin koyuluğunu ayarlama, toz kahve seçme	<ul style="list-style-type: none"> ■ very mild* (çok açık) ■ mild (açık) ■ mild +* (açık +) ■ normal (normal) ■ normal +* (normal +) ■ strong (koyu) ■ stark +* (koyu +) ■ very strong (çok koyu) ■ very strong +* (çok koyu +) ■ extra strong (ekstra koyu) ■ aromaDouble Shot strong (aromaDouble Shot koyu) ■ aromaDouble Shot strong + (aromaDouble Shot koyu +) ■ aromaDouble Shot stark +* (aromaDouble Shot koyu ++) ■ Toz kahve
mlk	Süt/kahve karışım oranı	% olarak süt oranı ayarı (sadece sütlü kahveler içindir)
ml	Fincan büyüklüğü	Dolum miktarını ml'lik adımlarla ayarlama. Ristretto için kullanılamaz.
	İki fincan aynı anda	Çıkış altına iki fincan yerleştirin.
* sadece "barista mode" (barista modu) mevcuttur		

Tuş	Fonksiyon	Seçim
Sol gezinme tuşu	Su sıcaklığı*	örn. çaylı içecekler için: <ul style="list-style-type: none"> > 70 °C (beyaz çay) > 80 °C (yeşil çay) <ul style="list-style-type: none"> > 85 °C (Rooibos çayı) > 90 °C (siyah çay) > 97 °C (meyve çayı)
Sağ gezinme tuşu	Aroma yoğunluğu*	<ul style="list-style-type: none"> normal (normal) intensive (yoğun) <ul style="list-style-type: none"> intensive + (yoğun +)



* sadece "barista mode" (barista modu) mevcuttur

Cihaz fabrikadan "barista mode" (barista modu) ayarlanmış olarak çıkar. Böylece iki gezinme tuşu ile diğer değerler ayarlanabilir. İstenirse "barista mode" (Barista modu) kapatılabilir. → "Menü ayarları", Sayfa 22

Fabrika ayarları ekranda turuncu renkte gösterilir. Seçili durumdaki güncel ayarlar ise arka planları aydınlatılarak gösterilir.

Kahvenin koyuluğunu ayarlama veya toz kahve seçme

Bir kahveli içecek seçildi.

1.  tuşuna basın.
2. Döner düğme ile kahvenin koyuluğunu ayarlayın veya toz kahve seçin.
3. Onaylamak için  tuşuna veya döner düğmeye basın.

aromaDouble Shot fonksiyonu

Kahve ne kadar uzun süre demlenirse, içindeki acı maddeler ve istenmeyen aromalar o derece yoğun şekilde açığa çıkar. Bunun sonucunda kahvenin tadı kötüleşebilir ve zararlı hale gelebilir. Bu nedenle ekstra koyu kahve için cihazda özel bir aromaDouble Shot fonksiyonu mevcuttur. Hazırlanan miktarın yarısından sonra kahve tozu tekrar öğütülür ve demlenir, böylece sadece lezzetli ve yararlı maddelerin çözünmesi sağlanır.

Bilgi: Cihazdaki aromaDouble Shot fonksiyonu aşağıdakiler hariç tüm kahveler için seçilebilir:

- Kahve dolun miktarı az olan içecekler, örn. Ristretto
- Az kahve dolun oranı olan içecekler, örn. %90 'ı süt olan 200 ml "sütlü kahve" ayarı için (kahve oranı %10)
- Kahve tozu ile hazırlama
- İki fincan çıkış alma

Süt/kahve karışım oranını ayarlama

Sütlü bir kahve seçeneği belirlendi.

1. **mlk** tuşuna basın.
2. Döner düğme ile % olarak karışım oranını ayarlayın.
Örnek: Değeri %30 olarak ayarlarsanız, içeceğin %30'u süt ve %70'i kahve olacaktır.
3. Onaylamak için **mlk** tuşuna veya döner düğmeye basın.

Fincan büyüklüğünü seçme

Bir içecek seçildi.

1. **ml** tuşuna basın. Ön ayarlı dolun miktarı, içeceğin türüne göre farklılık gösterir.
2. Döner düğme ile istediğiniz dolun miktarını ml'lik adımlar halinde ayarlayın.
3. Onaylamak için **ml** tuşuna veya döner düğmeye basın.

Bilgiler

- Ristretto için dolun miktarı değiştirilemez.
- Çıkan dolun miktarı, sütün kalitesine bağlı olarak farklılık gösterebilir.

Aynı anda iki fincan hazırlama

Bir kahve veya sütlü kahve seçildi.

1. ☞ tuşuna basın.
2. Önceden ısıtılmış iki fincanı, çıkış sisteminin sol ve sağ alt bölümüne yerleştirin.
3. İçecek alma işlemini başlatmak için döner düğmeye basın.

Seçtiğiniz içecek demlenir ve ardından iki fincana akıtılır.

Bilgiler

- İçecek iki adımda (iki öğütme işlemi) hazırlanır. Lütfen işlem eksiksiz şekilde tamamlanana kadar bekleyin.
- Seçim ☞ sırasında aromaDouble Shot fonksiyonu kullanılamaz.

İçecek sıcaklığını ayarlama

Sadece "barista Modu" (barista modu) mevcuttur. → "Menü ayarları", Sayfa 22

Tercih edilen içecek seçildi.

1. Sol gezinme tuşu ile sıcaklık ayarını çağırın.
2. Döner düğme ile istediğiniz sıcaklığı ayarlayınız.
3. Onaylamak için sol gezinme tuşuna veya döner düğmeye basın.

Aroma yoğunluğunu ayarlama

Sadece "barista Modu" (barista modu) mevcuttur. → "Menü ayarları", Sayfa 22

Kahveli içeceğin lezzet yoğunluğu, aroma yoğunluğu değiştirilerek kişinin damak zevkine göre ayarlanabilir. Bu seçim, makineden sütlü içecek çıkışı alındığında sıcak süt veya süt köpüğü üzerinde etkili değildir.

Bir kahveli içecek seçildi.

1. Sağ gezinme tuşu ile menüyü açın.
2. Döner düğme ile istediğiniz ayarı seçin.
3. Onaylamak için sağ gezinme tuşuna veya döner düğmeye basın.

Öğütme derecesini ayarlama

Bu cihazda ayarlanabilir bir öğütücü mevcuttur. Bu öğütücü ile kahvenin öğütme derecesi, kişinin damak zevkine göre değiştirilebilir.

⚠ Uyarı

Yaralanma tehlikesi!

Elinizi kahve öğütme düzeninin içine sokmayınız.

Dikkat!

Cihaz zarar görebilir! Öğütme derecesini sadece öğütücü çalışırken ayarlayın!

Öğütücü çalışırken, döner düğme [15], [19]* ile öğütme derecesini ayarlayın.

- Daha ince öğütme derecesi: Saat dönüş yönünün tersine çevirin. (Resim a)
- Daha iyi öğütme derecesi: Saat dönüş yönünde çevirin. (Resim b)

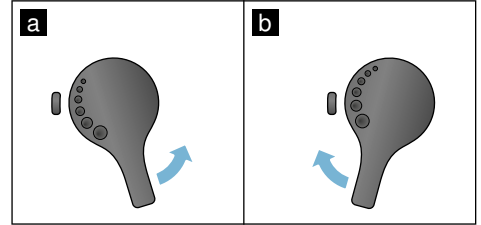

Bilgiler

- Yeni ayar, ancak ikinci fincan kahveden sonra fark edilir.
- Koyu kavrulmuş kahve çekirdeklerinde daha ince, açık renkli kahve çekirdeklerinde daha iri bir ayarı seçin.

Cupwarmer (Fincan ısıtıcı)

Dikkat!

Fincan ısıtıcı çok ısınır!

Otomatik kahve makinesinde bir fincan ısıtıcı [11] mevcuttur. Fincan ısıtıcı açıldığında, fincan ısıtıcı LED göstergesi [12] yanar.

Yararlı bilgi: Optimum bir ısıtma sağlamak için fincanı tabanı fincan ısıtıcıya gelecek şekilde yerleştirin.

Bilgi: Bu fonksiyon "Menü ayarları" içinden devreye alınabilir ve devre dışı bırakılabilir. → "Menü ayarları", Sayfa 22

Kişisel ayar

Kişisel ayar menüsünde kullanıcı profilleri oluşturulabilir. Kullanıcı profillerinde, kişisel içecekleri kendi adınızla kaydedebilirsiniz.

Kullanıcı profili oluşturma

1.  tuşuna basın, menü görüntülenir.
2. Döner düğme ile yeni bir profil seçin.
3. Seçimi onaylamak için sağ gezinme tuşuna basın.
Kullanıcı adı girilebilir.
4. Döner düğme ile istediğiniz harfleri seçin. Harfleri onaylamak için döner düğmeye basın.
Harf kaydedilir.
Kullanıcı adı eksiksiz şekilde girildiyse:
5. Kullanıcı adını kaydetmek için sağ gezinme tuşuna basın.
6. Döner düğme ile arka plan resmini seçin.
7. Seçimi onaylamak için sağ gezinme tuşuna basın.

8. Döner düğme ile "default mode" (standart mod) veya "barista mode" (barista modu) seçeneğini belirleyin.
9. Seçimi onaylamak için sağ gezinme tuşuna basın.
Seçim sorgusu görüntülenir.
10. Profili kaydetmek için sağ gezinme tuşuna tekrar basın.
Kullanıcı profilinin ekranı görüntülenir.
Oluşturulan kullanıcı için hemen ardından bir kişisel içecek ile kaydedilebilir.

Kişisel içecekleri kaydetme:

1. Döner düğmeye basın.
"change beverages" (İçecekleri düzenle) metni görüntülenir.
2. İçecek oluşturmak için sağ gezinme tuşuna basın.
3. Döner düğme ile istediğiniz bir içeceği seçin.
Seçilen içecek kişisel tercihlere göre ayarlanabilir. → "İçecek ayarlarını yapma", Sayfa 17
4. Döner düğmeye basın.
Seçimin onaylanmasına yönelik bir teyit penceresi görüntülenir.
5. Seçimi onaylamak için sağ gezinme tuşuna basın.
6.  tuşuna basın.
Ayarlar tamamlanmıştır.
Cihaz yeniden çalışmaya hazırdır.

Bilgi: Bir profilde en fazla 10 kişisel içecek kaydedilebilir.

Kullanıcı profilini düzenleme veya silme

1.  tuşuna basın, menü görüntülenir.
2. Döner düğme ile istediğiniz profili seçin.
3. Profili silmek için sol gezinme tuşuna basın.
- veya -
Profildeki ayarları düzenlemek için sağ gezinme tuşuna basın.

Profildeki ayarlar açıklanan şekilde değiştirilebilir. → "Kullanıcı profili oluşturma", Sayfa 20

4.  tuşuna basın.

Cihaz yeniden çalışmaya hazırdır.

Kişisel içecekleri kaydetme

Güncel olarak alınmış olan bir içecek, kişisel ayarlar özelliği ile mevcut veya yeni bir profil içine doğrudan kaydedilebilir.

1.  tuşunu en az 5 saniye süreyle basılı tutun.
Henüz profil kayıtlı değilse doğrudan yeni bir profil görüntülenir.
2. Önceden profil kaydedilmişse ve kişisel içeceklerin yeni bir profile kaydedilmesi gerekiyorsa döner düğme ile yeni profil seçin.
- veya -
Kişisel içecek mevcut bir profile kaydedilecekse, döner düğme ile istediğiniz profili seçin.
3. Seçimi onaylamak için döner düğmeye basın.

Yeni profil oluşturulduğunda ad girin ve arka plan resmini seçin. Girişleri onaylayın.

Önceden bir profil mevcutsa bu profili seçin ve içeceği kaydedin.

4.  tuşuna basın.

Cihaz yeniden çalışmaya hazırdır.

Bilgi: Menüden otomatik olarak çıkmak için "User profiles" (Kullanıcı profilleri) altında "Leave profiles automatically" (Profillerden otomatik çık) seçeneğini ayarlayın. → "Menü ayarları", Sayfa 22



Çocuk emniyeti

Çocukların haşlanması veya yanmasını önlemek için cihazın kilitlenebilmesi mümkündür.

Çocuk kilidini devreye alma

En az 4 saniye süreyle **milK** tuşunu basılı tutun.

Ekranda "Child-proof lock activated" (Çocuk kilidi devreye alındı) görüntülenir.

Bu durumda cihazın kullanılması mümkün değildir.

Çocuk kilidini devre dışı bırakma

En az 4 saniye süreyle **milK** tuşunu basılı tutun.

Ekranda "Child-proof lock deactivated" (Çocuk kilidi devre dışı bırakıldı) görüntülenir.

Cihaz normal olarak kullanılabilir.



Menü ayarları

Menü, ayarları tercihlerinize göre değiştirmek, bilgiler görüntülemek veya program başlatmak için kullanılır.

Ayarların değiştirilmesi

- "Menü" bölümünü açmak için tuşunu en az 5 saniye basılı tutun. Ekranda çeşitli ayarlama seçenekleri görüntülenir.
- Döner düğme ile istediğiniz ayarı belirleyin. Güncel ayar ekranda renkli şekilde gösterilir.
- "select" (Seç) altında gezinme tuşuna basın.

- Döner düğme ile ayarı değiştirin.
- "confirm" (Onayla) altında gezinme tuşuna basın. Ayar, belleğe kaydedilmiştir.
- "Menü" bölümünden çıkmak için tuşuna basın. Diyalog panelinde içecek seçenekleri gösterilir.

Bilgiler

- "back" (Geri) altında gezinme tuşuna basarak önceki düzeye geçebilirsiniz.
- "abort" (İptal) altında gezinme tuşuna basarak ayar işlemi iptal edilebilir.
- Menüden tuşuna basarak istediğiniz zaman çıkabilirsiniz.
- Yakl. 2 dakika süreyle giriş yapılmazsa menü otomatik olarak kapanır, ayarlar kaydedilmez.

Aşağıdaki ayarlar yapılabilir:

Ayarlar	Olası ayarlar	Açıklama
Dil	Farklı diller	Ekran metinlerinin görüntüleneceği dil ayarı.
Water hardness (Su sertliği)	<ul style="list-style-type: none"> 1 (soft - yumuşak) 2 (medium - orta) 3 (hard - sert) 4 (very hard - çok sert) Su sertliğini giderme sistemi 	Yerel su sertliğinin ayarlanmasına ilişkin ayar. Su sertliği için Kademe 4 (çok sert) ön ayarlıdır. Su sertliği örn. yerel sular idaresinden öğrenilebilir. Cihazın, ne zaman kireçten temizlenmesi gerektiğini zamanında bildirebilmesi için, su sertliğinin doğru ayarlanması önemlidir. Evde bir su sertliğini giderme sistemi mevcutsa lütfen "Softening device" (Sertlik giderici) seçeneğini ayarlayın.
Switch off after (Kapatma için süre)	15 dakika ile en çok 3 saat arası	Cihazın son içeceği hazırlandıktan sonra otomatik olarak kapanması için geçmesi gereken sürenin ayarlanmasına olanak sağlar. Ön ayarlı süre 30 dakikadır.
Brightness display (Ekran parlaklığı)	Kademe 1 - Kademe 10 arası Standart ayar 7	Ekran parlaklığına ilişkin ayar
Select usermode (Kullanıcı modu)	<ul style="list-style-type: none"> default mode (standart mod) barista mode (barista modu) 	"barista mode" (barista modu) ayarında, ekranda doğrudan <ul style="list-style-type: none"> sol gezinme tuşuna basılarak sıcaklık ayarlanabilir. sağ gezinme tuşuna basılarak aroma yoğunluğu (demleme hızı) 3 kademe olarak ayarlanabilir.

Beverage info (İçecek bilgileri)	Cihaz hizmete alındığından bu yana hazırlanan içecek miktarlarını gösterir. Sayaç teknik nedenlerle "fincan adedini tam olarak vermez".	
Factory settings (Fabrika ayarları)	Cihazın fabrika ayarlarına geri alınması	Tüm ayarlar, fabrikadan çıkış durumuna geri ayarlanır.
Demo mode (Demo modu)	<ul style="list-style-type: none"> ■ on (açık) ■ off (kapalı) 	Sadece sunum amaçlıdır. Normal çalışma için "off" (kapalı) ayarı etkinleştirilmiş olmalıdır. Ayarlama işlemi sadece cihaz açıldıktan sonraki ilk 3 dakika içinde gerçekleştirilebilir.
İçecek ayarları		
Espresso / Coffee temperature* (Espresso / kahve sıcaklığı)	<ul style="list-style-type: none"> ■ 88°C ■ 90°C ■ 92°C ■ 94°C ■ 95°C ■ 96°C 	Kahveli içecekler için sıcaklık ayarı. Bu ayar tüm içecek hazırlama türleri için geçerlidir. Sadece "standard mode" (standart mod) için geçerlidir - "barista mode" (barista modu) içecek seçimi ile doğrudan ayarlanabilir. → "İçecek ayarlarını yapma", Sayfa 17
* Demlenme zamanı sıcaklık ayarı, fincanda ölçüldüğünde değişiklik gösterebilir		
Kahve/süt sırası	<ul style="list-style-type: none"> ■ first milk (önce süt) ■ first coffee (önce kahve) 	Öncelikle süt veya kahve demleme ve alma ayarı. (Cappuccino)
User profiles (Kullanıcı profilleri)	<ul style="list-style-type: none"> ■ Leave profiles automatically (Profillerden otomatik çık) ■ Delete all profiles (Tüm profilleri sil) 	Kullanıcı profilinden otomatik çıkmaya veya profili silmeye ilişkin ayar.
Cupwarmer (Fincan ısıtıcı)	<ul style="list-style-type: none"> ■ on (açık) ■ off (kapalı) 	Fincan ısıtıcı açıksa, fincan ısıtıcı LED'i yanar.
Bean container (Çekirdek kahve haznesi)	Hangi çekirdek kahve haznesinin otomatik olarak aktif olacağına ilişkin ayar. "Bean container" (Çekirdek kahve haznesi) seçme tuşları ile, her içecek çıkışından önce çekirdek kahve haznesi doğrudan seçilebilir.	
	<ul style="list-style-type: none"> ■ Default beancontainer right (Standart hazne sağ) 	Her içecek çıkışından sonra cihaz otomatik olarak sağ çekirdek kahve haznesine geri döner.
	<ul style="list-style-type: none"> ■ Default beancontainer left (Standart hazne sol) 	Her içecek çıkışından sonra cihaz otomatik olarak sol çekirdek kahve haznesine geri döner.

- Most recently selected beancontainer (Son seçilen çekirdek kahve haznesi) Cihaz son seçilen çekirdek kahve haznesini hatırlar.
- "Save container with beverage" Kabı ve içeceği kaydet Cihaz en son seçilen çekirdek kahve haznesini ve son ayarlanan içeceği hatırlar.

"Water filter" (Su filtresi) veya "frost protection" (Donma koruması) programını başlatma

1. Kısa süre  tuşuna basın.
2. Döner düğme ile "Water filter" (Su filtresi) veya "frost protection" (Donma koruması) programı seçilebilir. Güncel ayar ekranda işaretlenir.

Bilgi: Döner düğme ile bir servis programı da seçilebilir. → "Servis programları", Sayfa 27

Su filtresi

Su filtresi kireç birikmelerini azaltır, suda kirlenmeyi azaltır ve kahvenin tadını iyileştirir. Su filtreleri piyasadan veya müşteri hizmetleri üzerinden temin edilebilir. → "Aksesuar", Sayfa 11

Su filtresini takma veya değiştirme

Yeni bir su filtresi kullanılmadan önce durulanmalıdır.

1. Menü ayarlarından "Water filter" (Su filtresi) seçeneğini belirleyin.
2. Gezinme tuşu ile "insert" (Tak) veya "replace" (Değiştir) seçeneğini belirleyin.
3. Su filtresini, toz kaşığı yardımıyla boş su haznesinin içine sıkıca bastırın.

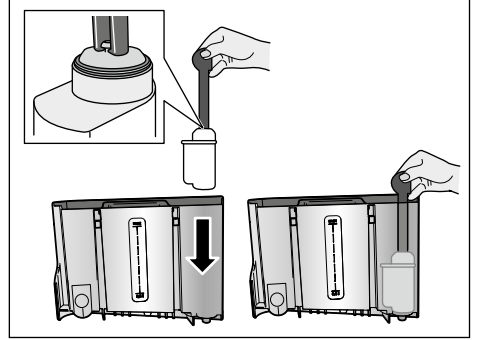

4. Su haznesine "max" işaretine kadar su doldurun.
5. Çıkışın altına en az 1,0 lt hacim kapasiteli bir kap koyun ve onaylayın. Su filtresinin içinden akar. Filtre durulanır.
6. Ardından kabı boşaltın. Cihaz yeniden çalışmaya hazırdır.

Bilgiler

- Filtrenin durulanması ile birlikte, filtre değişimini gösterme aralığı da otomatik olarak etkinleştirilir. Bu süre geçtikten sonra veya en geç 2 ay içinde filtrenin etkisi ortadan kalkar. Hijyenik sebeplerden dolayı ve cihazın kireçlenmemesi için (cihaz hasar görebilir) filtreyi değiştirmelisiniz.
- Cihaz uzun süre kullanılmadıysa (örn. tatil nedeniyle) takılı olan filtre, cihaz ilk defa kullanılmadan önce durulanmalıdır. Bunun için bir fincan sıcak su çekmeniz yeterlidir.

Su filtresini çıkartma

Yeni su filtresi takılmamışsa, "Water filter" (Su filtresi) fonksiyonunu devre dışı bırakın.

1. Menü ayarlarından "Water filter" (Su filtresi) seçeneğini belirleyin.
 2. "remove" (Çıkart) ayarını seçin ve onaylayın.
 3. Su filtresini su haznesinden çıkartın.
 4. Su haznesini tekrar takın.
- Cihaz yeniden çalışmaya hazırdır.

Donma koruması

Nakliye ve depolama sırasında buzlanma nedeniyle hasar oluşmasını önleyen servis programıdır. Bu amaçla cihaz tümüyle boşaltılır. Cihaz kullanılmaya hazır durumda olmalıdır.

1. Programı başlatmak için döner düğmeye basın.
2. Su haznesini boşaltın ve tekrar takın.
3. Cihazdaki buhar alınır.
4. Damlama kasesini boşaltın ve cihazı iyice temizleyin.

Cihaz şimdi nakledebilir veya depolanabilir.



Günlük bakım ve temizlik

Özenli bakım ve temizlik yapılması durumunda cihazınız uzun süre çalışmaya devam eder. Bu bölümde cihazınızda nasıl doğru bakım ve temizlik yapacağınızı öğreneceksiniz.

⚠ Uyarı

Elektrik çarpma tehlikesi!

Temizlik yapmadan önce elektrik fişini çekin. Cihazı kesinlikle suya sokmayın. Buharlı temizleme aleti kullanmayın.

Temizlik malzemeleri

Farklı yüzeylerin yanlış temizlik maddesi kullanımından dolayı hasar görmesini önlemek için aşağıdaki bilgileri dikkate alın.

Bunun için

- aşındırıcı temizlik malzemeleri,
- alkol veya ispiro içeren temizleme maddeleri,
- sert ovma süngerleri ve bulaşık telleri kullanmayın.

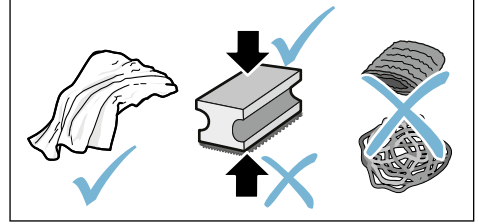

Bilgiler

- Yeni temizleme bezleri tuzla kaplı olabilir. Tuzlar paslanmaz çelikte pas tabakası oluşmasına neden olabilir. Yeni temizleme bezlerini kullanmadan önce iyice yıkayın.
- Kireç, kahve, süt, temizleme ve kireç çözme çözümleri artıklarını daima derhal temizleyin. Bu tür kalıntıların altında korozyon oluşabilir.

Dikkat!

Cihazın tüm parçaları bulaşık makinesinde yıkanamaz.

→ Resim 5 - 8

Bulaşık makinesi için uygun olmayanlar:



- Çıkış sistemi kapağı
- Demleme alanı kapağı
- Demleme ünitesi
- Su haznesi
- Aroma kapağı

Bulaşık makinesi için uygun olanlar:



Damlama sacı
Damlama kasesi
Kahve tortu haznesi
Kahve tortusu sıyırıcı kırmızı
Demleme ünitesi kapağı, kırmızı
Ölçek kaşığı
Süt sistemi, tüm parçalar
Süt haznesi, tüm parçalar

azm.
60 °C

Cihazın temizlenmesi

1. Gövdeyi yumuşak ve nemli bir bezle silin.
2. Ekranı mikrofiber bir bezle temizleyin.
3. Toz gözünde toz artığı kalmışsa bunları yumuşak bir fırça ile gözün içine itin.

Bilgiler

- Cihaz soğuk durumda çalıştırılırsa veya kahve alındıktan sonra kapatılırsa, otomatik olarak durulama yapar. Böylece sistem kendi kendini temizler.
- Cihaz uzunca bir süre kullanılmayacaksa (örn. tatilin nedeniyle), süt sistemi ve demleme ünitesi dahil olmak üzere cihazın tamamını iyice temizleyin.

Damlama kasesini ve kahve tortu haznesini temizleme

→ Resim 5

Bilgi: Tortu oluşmasını önlemek için damlama kasesini ve kahve tortu haznesini her gün boşaltın ve temizleyin.

1. Damlama kasesini, kahve tortu haznesi ile birlikte öne doğru dışarı çekin.
2. Damlama sacını çıkartın.
3. Damlama kasesini kahve tortu haznesini boşaltın ve temizleyin.

4. Cihazın iç kısmını (kapların yerleştirildiği yuva) silin.

Süt haznesini temizleme

→ Resim 7

Bilgi: Hijyenik nedenlerden dolayı süt haznesi düzenli olarak temizlenmelidir

1. Süt haznesinin tüm parçalarını ayırın.
2. Süt haznesinin bu parçalarını temizleyin veya bulaşık makinesine yerleştirin.

Süt sisteminin temizlenmesi

Süt sistemi, sütlü bir içecek hazırlandıktan hemen sonra otomatik olarak kısa bir buhar püskürtmesi ile temizlenir.

⚠ Uyarı

Yanma tehlikesi!

Çıkış sistemi çok ısınır. Kullandıktan sonra çıkış sistemini soğumaya bırakın ve ancak soğuduktan sonra sisteme dokunun.

→ Resim 3, → Resim 6

Süt sistemini haftada bir kez veya gerekiyorsa daha sık şekilde manüel olarak temizleyin. İyice temizlemek için süt sistemi ilave olarak su ile durulanabilir. → "Rinse milk system (Süt sistemini durulama)", Sayfa 28

Süt sistemini çıkartma:

1. Süt haznesini cihazdan çıkartın.
2. Çıkış sistemini en alt pozisyona itin.
3. Sağ üst kilit açma tertibatına bastırın.
4. Kapağı öne doğru katlayın ve dışarı doğru çekin.
5. Süt sistemini sökün ve parçalarını ayırın.
6. Münferit parçaları deterjanlı su ve yumuşak bir bezle temizleyin.
7. Tüm parçaları temiz suyla durulayın ve kuruması için bırakın.

Bilgiler

- Süt sisteminin tüm parçaları, bulaşık makinesinde temizlenebilir. Süt sistemindeki kaplama artıklarını durulama işlemi ile iyice temizleyin.
- **Önemli:** Çıkış sistemi kapağı bulaşık makinesinde yıkanmaya uygun değildir.

Süt sistemini yerleştirme:

1. Süt sisteminin parçalarını birleştirin.
2. Süt sistemini kapağın içine yerleştirin.
3. Çıkış sistemini en alt pozisyona kaydırın.
4. Kapağı alttan kancasına takın ve yerine oturuncaya kadar yukarı doğru döndürün.

Demleme ünitesinin temizlenmesi

→ Resim 4, → Resim 8

Otomatik temizleme programına ek olarak, demleme ünitesi düzenli olarak çıkartılmalı ve temizlenmelidir.

Dikkat!

Demleme ünitesini deterjan kullanmadan temizleyin ve bulaşık makinesine koymayın.

Demleme ünitesini çıkartma:

1. Cihazı kapatın.
2. Su haznesini çıkartın.
3. İki kırmızı kilitleme sürgüsünü birbirine doğru itin ve kapağı çıkartın.
4. Kahve tortusu sıyırıcıyı (kırmızı) ve demleme ünitesi kapağını (kırmızı) çıkartın, temizleyin ve kurulaşın.
5. Demleme ünitesinin üzerindeki kırmızı kilidi sağa doğru kaydırın.
6. Demleme ünitesini dikkatlice çıkartın ve musluk suyunun altında iyice temizleyin.
7. Cihazın iç bölümünü nemli bir bezle iyice temizleyin ve olası kahve artıklarını ortadan kaldırın.

8. Demleme ünitesini ve cihazın iç bölümünü kuruması için bırakın..

Demleme ünitesini yerleştirme:

1. Demleme ünitesini ok yönünde cihazın içine doğru itin. Ok, demleme ünitesinin üst tarafında bulunur. Demleme ünitesini üstten yerleştirin, kılavuz raylara asın ve cihazı itin.
2. Demleme ünitesinin üzerindeki kırmızı kilidi sola doğru kaydırın.
3. Kahve tortusu sıyırıcıyı (kırmızı) ve demleme ünitesi kapağını (kırmızı) yerleştirin.
4. Kapağı takın ve yerine oturtun.
5. Su haznesini yerleştirin.



Servis programları

Belirli aralıklarla suyun sertliğine veya kullanım koşullarına bağlı olarak cihazın ekranında kahve seçimi yerine aşağıdakilerden biri gösterilir:

- Rinse milk system (Süt sisteminin durulanması)
- Run descaling program urgently (Kireç giderme programını acil uygulayın)
- Run cleaning program urgently (Temizleme programını acil uygulayın)
- Run calc'nClean program urgently (calc'nClean programını acil uygulayın)

Cihaz en kısa zamanda ilgili programla temizlenmeli veya kireçten arındırılmalıdır. İstenirse calc'nClean fonksiyonuyla kireç çözme ve temizleme işlemleri birleştirilebilir. Servis programı talimata göre uygulanmazsa cihaz zarar görebilir.

tr Servis programları

Servis programları, ekranda gerekli olduğu göstermesine gerek kalmaksızın da ne zaman istenirse başlatılabilir. /i tuşuna basın, istediğiniz programı seçin ve uygulayın.

Bilgiler

- **Önemli:** Cihaz zamanında kireçten arındırılmazsa "Descaling programme overdue". Device will shortly be locked!" (Kireç çözme programının süresi geçti. Cihaz kısa süre içinde kilitlenecek!) uyarısı ekranda gösterilir.. Kireç çözme işlemini talimatlara göre hemen uygulayın. Cihaz bloke edilmişse, ancak kireç çözme işlemi uygulandıktan sonra tekrar kullanılabilir.
- **Dikkat!** Her servis programında talimatlara uygun kireç çözme ve temizleme maddeleri kullanın ve (ilgili) güvenlik uyarılarını dikkate alın.
- Sıvıları içmeyin.
- Kireç çözme için asla sirke, sirke bazı maddeler, limon asidi veya limon asidini baz olan maddeler kullanmayın.
- Kireç çözme ve temizleme için sadece uygun tabletleri kullanın. Tabletler, bu cihaz için özel olarak geliştirilmiştir ve müşteri hizmetleri aracılığıyla yeniden sipariş verilebilir. → "Aksesuar", Sayfa 11
- Kireç çözme tabletlerini kesinlikle başka maddeler ile birlikte toz gözüne doldurmayın.
- Servis programını kesinlikle durdurmayın.
- Servis programı başlatılmadan önce demleme ünitesini çıkartın, talimatlara göre temizleyin ve yeniden yerleştirin. Süt sistemini durulayın.
- Bir servis programı sona erdikten sonra cihazı, yumuşak ve nemli bir bezle silerek kireç çözücü çözeltinin kalıntılarını derhal temizleyin. Bu tür kalıntıların altında korozyon oluşabilir.

- Yeni bulaşık bezleri tuzla kaplı olabilir. Tuzlar, paslanmaz çelikte uçucu pas oluşmasına neden olabilir. Bu nedenle bezleri kullanmadan önce iyice yıkayın.
- Servis programlarından biri örneğin elektrik kesintisi nedeniyle yarıda kaldıysa aşağıdaki yöntemi izleyin: Cihaz, özel durulama fonksiyonunu otomatik olarak başlatır.
 1. Su haznesini durulayın.
 2. Karbonik asit içermeyen taze suyu "max" işaretine kadar doldurun ve onaylayın. Program başlatılır ve cihaz durulanır. Süre: Yak. 2 dakika.
 3. Damlama kasesini boşaltın, temizleyin ve yeniden yerleştirin.
 4. Süt haznesini boşaltın, temizleyin ve tekrar takın. Program sona ermiştir. Cihaz yeniden çalışmaya hazırdır.
 5. Programdan çıkmak için /i tuşuna basın.

Rinse milk system (Süt sistemini durulama)

Süt sistemi, sütlü bir içecek hazırlandıktan hemen sonra otomatik olarak kısa bir buhar püskürtmesi ile temizlenir.

İyice temizlemek için süt sistemi ayrıca suyla da durulanabilir.

Süre: Yakl. 2 dakika

1. Menüü açmak için /i tuşuna basın.
2. Döner düğme ile "Rinse milk system" (Süt sistemini durula) seçeneğini belirleyin.
3. Programı başlatmak için döner düğmeye basın.
4. Süt haznesini boşaltın, temizleyin ve tekrar bağlayın.
5. Çıkış sisteminin altına boş bir bardak yerleştirin ve onaylayın. Program çalışmaya başlar.

6. Süt haznesini boşaltın, temizleyin ve tekrar bağlayın.
7. Bardağı boşaltın.
Program sona ermiştir. Cihaz yeniden çalışmaya hazırdır.
8. Programdan çıkmak için /i tuşuna basın.

Buna ilaveten süt sistemini düzenli aralıklarla manüel olarak da temizleyin.
→ "Süt sisteminin temizlenmesi",
Sayfa 26

Kireç çözme

Süre: yakl. 21 dakika

Ekranın alt bölümündeki satırlar örn. su haznesinin kaç dakika içinde durulanması ve su doldurulması gerektiğini gösterir.

1. Menüü açmak için /i tuşuna basın.
2. Döner düğme ile "Descalc" (Kireç çöz) seçeneğini belirleyin.
3. Programı başlatmak için döner düğmeye basın.

Ekrandaki talimatlar, program içerisinde kılavuzluk eder.

4. Damlama kasesini boşaltın ve yeniden yerleştirin.
5. Süt haznesini boşaltın, temizleyin ve tekrar bağlayın.
6. Su filtresini (mevcutsa) çıkartın ve onaylayın.
7. Boş su haznesini "0,5 l" işaretine kadar ılık su ile doldurun. İçine 1 kireç çözme tableti TZ80002 atın.
8. Çıkış sisteminin altına en az 1,0 lt hacim kapasiteli bir kap yerleştirin ve onaylayın.
9. Döner düğmeye basın.

Program çalışmaya başlar.

Süre: Yakl. 19 dakika

Bilgi: Su haznesinde çok az kireç çözücü çözültisi varsa bununla ilgili bir talep görüntülenir. Karbonik asit içermeyen su ekleyin ve onaylayın.

10. Su haznesini durulayın ve (mevcutsa) su filtresini tekrar takın.

11. Karbonik asit içermeyen taze suyu "max" işaretine kadar doldurun ve su haznesini tekrar takın.

Program çalışmaya başlar.

Süre: Yakl. 2 dakika

12. Kapı boşaltın ve onaylayın.
13. Damlama kasesini boşaltın ve yeniden yerleştirin.
14. Süt haznesini boşaltın, temizleyin ve tekrar bağlayın.
Program sona ermiştir. Cihaz yeniden çalışmaya hazırdır.
15. Programdan çıkmak için /i tuşuna basın.

Temizleme

Süre: yakl. 6 dakika

1. Menüü açmak için /i tuşuna basın.
2. Döner düğme ile "Clean" (Temizle) seçeneğini belirleyin.
3. Programı başlatmak için döner düğmeye basın.

Ekrandaki talimatlar, program içerisinde kılavuzluk eder.

4. Damlama kasesini boşaltın ve yeniden yerleştirin.
5. Toz gözünü açın, bir temizleme tabletini gözün içine koyun, toz gözünü kapatın ve bastırın.
6. Çıkış sisteminin altına en az 1,0 lt hacim kapasiteli bir kap yerleştirin ve onaylayın.

Program çalışmaya başlar.

Süre: Yakl. 5 dakika

7. Kapı boşaltın ve onaylayın.
Program sona ermiştir. Cihaz yeniden çalışmaya hazırdır.
8. Programdan çıkmak için /i tuşuna basın.

calc'nClean

Süre: Yakl. 26 dakika

calc'nClean seçeneği "Descale" (Kireç çözme) ve "Clean" (Temizleme) fonksiyonlarını bir araya getirir. Bu iki programın uygulanma zamanı yakınsa, cihaz otomatik olarak bu servis programını önerir.

Ekranın alt bölümündeki satırlar örn. su haznesinin kaç dakika içinde durulanması ve su doldurulması gerektiğini gösterir.

1. Menüü açmak için /i tuşuna basın.
2. Döner düğme ile "calc'nClean" seçeneğini belirleyin.
3. Programı başlatmak için döner düğmeye basın.

Ekrandaki talimatlar, program içerisinde kılavuzluk eder.

4. Damlama kasesini boşaltın ve yeniden yerleştirin.
5. Süt haznesini boşaltın, temizleyin ve tekrar bağlayın.
6. Toz gözünü açın, bir temizleme tabletini gözün içine koyun, toz gözünü kapatın ve bastırın.
7. Su filtresini (mevcutsa) çıkartın ve onaylayın.
8. Boş su haznesini "0,5 l" işaretine kadar ılık su ile doldurun. İçine 1 kireç çözme tableti TZ80002 atın.
9. Çıkış sisteminin altına en az 1,0 lt hacim kapasiteli bir kap yerleştirin ve onaylayın.

Program çalışmaya başlar.

Süre: Yakl. 19 dakika

Bilgi: Su haznesinde çok az kireç çözücü çözültisi varsa bununla ilgili bir talep görüntülenir. Karbonik asit içermeyen su ekleyin ve onaylayın.

10. Su haznesini durulayın ve (mevcutsa) su filtresini tekrar takın.
11. Karbonik asit içermeyen taze suyu "max" işaretine kadar doldurun ve su haznesini tekrar takın.

Program çalışmaya başlar.

Süre: Yakl. 7 dakika

12. Kapı boşaltın ve onaylayın.

13. Damlama kasesini boşaltın ve yeniden yerleştirin.

14. Süt haznesini boşaltın, temizleyin ve tekrar bağlayın.

Program sona ermiştir. Cihaz yeniden çalışmaya hazırdır.

15. Programdan çıkmak için /i tuşuna basın.

? Arıza halinde ne yapmalı?

Bir arıza ortaya çıkarsa, bu genellikle önemli olmayan bir durumdur. Bu

nedenle müşteri hizmetlerini aramadan önce tablonun yardımıyla arızayı kendiniz gidermeye çalışın.

Lütfen kılavuzun giriş bölümündeki emniyet uyarılarını dikkatlice okuyun.

Arıza tablosu

Sorun	Sebebi	Çözüm
Kahvenin veya süt köpüğünün kalitesi fazla tutarsız.	Cihaz kireçlenmiş durumda.	Cihazı talimatlara göre kireçten temizleyin.
Sıcak su çekilemiyor.	Süt sistemi veya süt sisteminin yuvası kirlenmiş.	Süt sistemini veya yuvasını temizleyin. → "Süt sisteminin temizlenmesi", Sayfa 26
Süt köpüğü yetersiz veya hiç yok.	Süt sistemi veya süt sisteminin yuvası kirlenmiş.	Süt sistemini veya yuvasını temizleyin. → "Süt sisteminin temizlenmesi", Sayfa 26
	Süt uygun değil.	Daha önce kaynatılmış süt kullanmayın. En az %1,5 oranında yağlı soğuk süt kullanın.
	Cihaz kireçlenmiş durumda.	Cihazı talimatlara göre kireçten temizleyin.
Süt sistemi süt çekmiyor.	Süt sistemi doğru bir şekilde birleştirilmemiş.	Tüm parçaları doğru şekilde birleştirin. → Resim 3
	Süt haznesi ve süt sistemi bağlantısında hatalı sıra.	Çıkış sistemine öncelikle süt sistemini ve ardından süt haznesini bağlayın.
İsteğinize göre ayarladığınız dolun miktarı sağlanamıyor, kahve sadece damla damla çıkıyor veya kahve akıyor	Öğütme derecesi çok ince. Kahve tozu çok ince.	Öğütme derecesini daha iri olacak şekilde ayarlayın. Daha iri kahve tozu kullanın.
	Cihaz çok kireçlenmiş durumda.	Cihazı talimatlara göre kireçten temizleyin.
	Su filtresinde hava mevcut.	Su filtresini, hava kabarcığı çıkmayana kadar suya daldırın, filtreyi tekrar takın.
Kahve akıyor, sadece su akıyor.	Boş çekirdek kahve haznesi cihaz tarafından algılanmıyor.	Kahve çekirdeklerini doldurun Bilgi: Cihaz sonraki içecek çıkışlarında kendini kahve çekirdeklerine göre ayarlar.
	Demleme ünitesindeki, kahve kanalı tıkanmış.	Demleme ünitesini temizleyin. → "Demleme ünitesinin temizlenmesi", Sayfa 27

tr Arıza halinde ne yapmalı?

Cihaz artık tepki vermiyor.	Cihazda arıza mevcuttur.	on/off tuşu 10 saniye süreyle basılı tutulmalıdır.
Kahvenin "kreması" yok.	Uygun olmayan bir kahve türü.	Robusta çekirdeği oranı daha yüksek olan bir kahve türü kullanın.
	Çekirdekler taze kavrulmamış.	Taze kahve çekirdekleri kullanın.
Kahve çok "ekşi".	Öğütme derecesi kahve çekirdeklerine uymuyor.	Öğütme derecesini daha ince olacak şekilde ayarlayın.
	Öğütme derecesi çok iri ayarlanmış vya kahve tozu çok iri.	Öğütme derecesini daha ince olacak şekilde ayarlayın veya daha ince kahve tozu kullanın.
Kahve çok "acı".	Uygun olmayan bir kahve türü.	Daha koyu kavrulmuş kahve çekirdekleri kullanın.
	Öğütme derecesi çok ince ayarlanmış veya kahve tozu çok ince.	Öğütme derecesini daha iri bir araya getirin veya daha iri kahve tozu kullanın.
Kahve "yanık" bir tad veriyor.	Uygun olmayan bir kahve türü.	Kahve türünü değiştirin.
	Kaynama sıcaklığı fazla yüksek.	Sıcaklığı azaltın. → "İçecek ayarlarını yapma", Sayfa 17
Su filtresi su haznesinde sabit durmuyor.	Öğütme derecesi çok ince ayarlanmış veya kahve tozu çok ince.	Öğütme derecesini daha iri bir araya getirin veya daha iri kahve tozu kullanın.
	Uygun olmayan bir kahve türü.	Kahve türünü değiştirin.
Su filtresi su haznesinde sabit durmuyor.	Su filtresi doğru takılmamış.	Su filtresini, hava kabarcığı çıkmayana kadar suya daldırın, filtreyi tekrar takın. Su filtresini düz ve sıkı bir şekilde depo bağlantısına bastırın.
Kahve tortusu kompakt değil ve fazla ıslak.	Öğütme derecesi çok ince veya çok iri ayarlanmış ya da yetersiz miktarda kahve tozu kullanılıyor.	Öğütme derecesini daha iri veya ince ayarlayın ya da 2 tam dolu ölçek kahve tozu kullanın.
Damlama kasesi çıkartıldığı anda cihazın iç tabanında damlama suyu var.	Damlama kasesi erken çıkartıldı	Damlama kasesini, en son içecek alma işleminden birkaç saniye sonra çıkartın.
Damlama kasesi çıkartılamıyor.	Kahve tortu haznesi çok dolmuş. Kahve tortusu sıyrıcı sıkışmış.	Demleme ünitesinin iç bölgesini temizleyin. → "Demleme ünitesinin temizlenmesi", Sayfa 27 Kahve tortusu sıyrıcıyı doğru şekilde yerleştirin.

Çıkış sistemi monte edilemiyor veya sökülemiyor.	Hatalı sıra	Öncelikle çıkış sistemini (süt sistemiyle) ardından da süt haznesini bağlayın, demontaj sırasında ise öncelikle süt haznesini ardından çıkış sistemini çıkartın.
"Fill bean container" (Çekirdek kahve haznesini doldurun) ekran göstergesi. Çekirdek kahve haznesi <input type="checkbox"/> 14 dolu olmasına rağmen görüntüleniyor veya öğütücü kahve çekirdeklerini öğütmüyor.	Çekirdekler öğütücüye düşmüyor (çekirdekler fazla yağlı).	Çekirdek kahve haznesine hafifçe vurun. Gerekirse kahve türünü değiştirin. Çekirdek kahve haznesi boşken hazneyi kuru bir bez ile silin.
Ekran göstergesi: "What can I do if the display shows Empty drip tray" even if the drip tray is empty? (Damlama kasesi boş olmasına rağmen "Damlama kasesini boşaltın" görüntülenirse ne yapmalıyım?)	Cihaz kapalı olduğunda, boşaltma algılanmaz.	Cihaz açıkken damlama kasesini çıkarın ve tekrar yerleştirin.
	Damlama kasesi kirlenmiş.	Damlama kasesini iyice temizleyin.
"Refill with still water" (Karbonik asit içermeyen soğuk su doldurun) veya "remove filter" (Filtreyi çıkartın) ekran göstergesi	Su haznesi yanlış yerleştirilmiş.	Su haznesini doğru yerleştirin.
	Su haznesinde karbonik asit içeren su var.	Su haznesine taze musluk suyu doldurun.
	Su haznesindeki şamandıra takılmış.	Su haznesini çıkartın ve iyice temizleyin.
	Yeni su filtresi talimatlara göre durulanmamış.	Su filtresini talimatlara göre durula- yın ve işleme alın.
	Su filtresinde hava mevcut.	Su filtresini, hava kabarcığı çıkma- yana kadar suya daldırın, filtreyi tek- rar takın.
	Su filtresi eskimiş.	Yeni su filtresi yerleştirin.
"Clean brewing unit" (Demleme ünitesini temizleyin) ekran göstergesi.	Demleme ünitesi kirli.	Demleme ünitesini temizleyin.
	Demleme ünitesinde çok fazla kahve tozu var.	Demleme ünitesini temizleyin. En çok 2 tam ölçek kaşığı dolusu kahve tozu doldurun.
	Demleme ünitesinin mekanizması ağır hareket ediyor.	Demleme ünitesini temizleyin. → "Günlük bakım ve temizlik", Sayfa 25

Gideremediğiniz bir sorun olduğunda mutlaka çağrı merkezimizi arayın!
Telefon numaraları kılavuzun sondaki sayfalarında yer almaktadır



Yetkili servisin çağırılması

Teknik veriler

Elektrik bağlantısı (gerilim – frekans)	220–240 V ~ , 50 / 60 Hz
Isıtıcının gücü	1500 W
Azami pompa basıncı, statik	19 bar
Su haznesi azami hacim kapasitesi (filtresiz)	2,3 l
Sağ/sol çekirdek kahve haznesi azami hacim kapasitesi	≈ 200/235 g
Elektrik kablosu uzunluğu	100 cm
Ebatlar (Y x G x D)	38,5 x 30,1 x 47,0 cm
Ağırlık, boş	10–12 kg
Öğütme mekanizmasının türü	Seramik

E numarası ve FD numarası

Bizi aradığınızda, size en iyi şekilde yardımcı olabilmemiz için lütfen eksiksiz ürün numarasını (E numarası) ve imalat numarasını (FD numarası) belirtin. Numaraları tip levhasında bulabilirsiniz. (→ Resim 2)

Gerektiğinde kolayca bulabilmeniz için cihazınıza ait verileri ve müşteri hizmetlerinin telefon numarasını buraya yazabilirsiniz.

E no.	FD No.
-------	--------

Müşteri hizmetleri



Tüm ülkelerdeki Müşteri Hizmetlerimiz ile ilgili iletişim bilgilerini bu kılavuzun son sayfasında bulabilirsiniz.

Garanti

Bu cihaz için, yurt dışındaki temsilciliklerimizin vermiş olduğu garanti şartları geçerlidir. Bu hususta daha detaylı bilgi almak için, cihazı satın aldığınız satıcıya baş vurunuz. Garanti süresi içerisinde bu garantiden yararlanabilmek için, cihazı satın aldığınızı gösteren fi şii veya faturayı göstermeniz şarttır.

Değişiklik hakları mahfuzdur.

Makinenizi daha verimli kullanabilmeniz için:

- Bu cihazlar ev tipi kullanıma uygundur, endüstriyel (sanayi tipi) kullanıma uygun değildir.
- Cihazı sadece tip levhasındaki bilgilere uygun bir şekilde elektrik prizine bağlayıp çalıştırınız.
- Cihazınızı kullanmayacaksanız, düğmesinden kapatıp kaldırınız.

KÜÇÜK EV ALETLERİ GARANTİ BELGESİ

- Cihazınız; kullanma kılavuzunda gösterildiği şekilde kullanılması ve yetkili kıldığımız teknik servis elemanları dışındaki şahıslar tarafından bakım, onarım veya başka bir nedenle müdahale edilmiş olması şartıyla bütün parçaları dahil olmak üzere tamamen malzeme, işçilik ve üretim hatalarına karşı **2 (İKİ) YIL SÜRE İLE GARANTİ EDİLMİŞTİR.**
- Bu garanti belgesinde yer alan şartlar, Türkiye’de satılan ürünler için geçerlidir.
- Arzaların giderilmesi konusunda uygulanacak teknik yöntemlerin tespiti ile değiştirilecek parçaların saptanması tamamen firmamıza aittir.
- Malın tesliminden sonraki yüklenme, boşaltma ve sevkiyat anında meydana gelecek arızalar garanti kapsamı dışındadır.
- Kullanma hatalarından meydana gelen hasar, arıza ve bilgilendirme hizmetleri garanti kapsamı dışındadır.
- Voltaj düşüklüğü veya fazlalığı, hatalı elektrik tesisi, ürün etiketinde yazılı voltajdan farklı voltajda kullanma nedenlerinden meydana gelen hasar ve arızalar garanti kapsamı dışındadır.
- Doğal afetler (Deprem -Sel baskını v.b.) yangın ve yıldırım düşmesinden meydana gelecek arızalar ve hasarlar garanti kapsamı dışındadır.
- Belge üzerine tahrifat yapıldığı, cihazın üzerindeki orjinal seri numarası kaldırıldığı veya tahrifat yapıldığı takdirde garanti geçersizdir.

GARANTİ ŞARTLARI

1. Garanti süresi, malın teslim tarihinden itibaren başlar ve 2 yıldır.
2. Malın bütün parçaları dahil olmak üzere tamamı garantisini kapsamındadır.
3. Malın ayıplı olduğunun anlaşılması durumunda tüketicisi, 6502 sayılı Tüketicinin Korunması Hakkında Kanununun 11 inci maddesinde yer alan;
 - a- Sözleşmeden dönme,
 - b- Satış bedelinden indirim isteme,
 - c- Ücretsiz onarılmasını isteme,
 - d- Satılan ayıpsız bir misli ile değiştirilmesini isteme,
 haklarından birini kullanabilir.
4. Tüketicinin bu haklarından ücretsiz onarım hakkını seçmesi durumunda satıcı; işçilik masrafı, değiştirilen parça bedeli ya da başka herhangi bir ad altında hiçbir ücret talep etmeksizin malın onarımını yapmak veya yaptırmakla yükümlüdür. Tüketicisi ücretsiz onarım hakkını üretici veya ithalatçıya karşı da kullanabilir. Satıcı, üretici ve ithalatçı tüketicinin bu hakkını kullanmasından müteselsilen sorumludur.
5. Tüketicinin, ücretsiz onarım hakkını kullanması halinde malın;
 - Garanti süresi içinde tekrar arızalanması,
 - Tamiri için gereken azami sürenin aşılması,
 - Tamirinin mümkün olmadığı, yetkili servis istasyonu, satıcı, üretici veya ithalatçı tarafından bir raporla belirlenmesi durumlarında; tüketicisi malın bedel iadesini, ayıp oranında bedel indirimi veya imkan varsa malın ayıpsız misli ile değiştirilmesini satıcıdan talep edilir. Satıcı, tüketicinin talebini reddedemez. Bu talebin yerine getirilmemesi durumunda satıcı, üretici ve ithalatçı müteselsilen sorumludur.
6. Malın tamir süresi 20 iş gününü geçemez. Bu süre, garanti süresi içerisinde mala ilişkin arızanın Yetkili Servis İstasyonuna veya satıcıya bildirim tarihi, garanti süresi dışında ise malın Yetkili Servis İstasyonuna teslim tarihinden itibaren başlar. Malın arızasının 10 iş günü içerisinde giderilememesi halinde, üretici veya ithalatçı; malın tamiri tamamlanmaya kadar benzer özelliklere sahip başka bir malı tüketicinin kullanımına tahsis etmek zorundadır. Malın garanti süresi içerisinde arızalanması durumunda, tamirde geçen süre garanti süresine eklenir.
7. Malın kullanım kılavuzunda yer alan hususlara aykırı kullanılmasından kaynaklanan arızalar garanti kapsamı dışındadır.
8. Tüketicisi, garantiden doğan haklarının kullanılması ile ilgili olarak çıkabilecek uyuşmazlıklarda yerleşim yerinin bulunduğu veya tüketicisi işleminin yapıldığı yereki Tüketicisi Hakem Heyetine veya Tüketicisi Mahkemesine başvurabilir.
9. Satıcı tarafından bu Garanti Belgesinin verilmemesi durumunda, tüketicisi Gümrük ve Ticaret Bakanlığı Tüketicinin Korunması ve Piyasa Gözetimi Genel Müdürlüğüne başvurabilir.

Marka	Ürün İsmi
Siemens	Kahve Makinası
Siemens	Ütü
Siemens	EkmeK Kızartma Mak.
Siemens	Su Isıtıcı (Kettle)
Siemens	Mutfak Robotu
Siemens	Tost Makinası
Siemens	Saç Kurutma Mak.
Siemens	Meyve Sebze Sıkacağı
Siemens	Saç Şekillendirici
Siemens	Şarjlı El Süpürgesi
Siemens	Kahve Değirmeni
Siemens	Blender
Siemens	EkmeK Kesme Makinası
Siemens	Saç Şekillendirme Seti
Siemens	Karıştırıcı
Siemens	El Blender
Siemens	Et Kıyma Makinası
Siemens	Katı Meyve Presi

BSH EV ALETLERİ SAN. VE TİC. A.Ş.

BSH Grubu, Siemens AG'nin Ticari Marka Lisansı Sahiplerinden biridir.

Fatih Sultan Mehmet Mahallesi Balkan Caddesi No.: 51
34771 Ümraniye, İstanbul
Tel. : (0216) 528 90 00
Faks : (0216) 528 91 88

tr Yetkili servisin çağırılması

Değerli Müşterimiz

Siemens Çağrı Merkezi **444 66 88** no.lu telefon numarası ile, 7 gün 24 saat hizmet vermektedir. Doğrudan bu numarayı çevirerek satış öncesi ve satış sonrası hizmetlerimizden faydalanabilirsiniz.

Siemens Çağrı Merkezimize ayrıca www.siemens-home.com/tr adresindeki Müşteri Hizmetleri bölümünde bulunan Müşteri Hizmetleri Formunu doldurarak ya da **0216 528 91 88** no.lu telefona faks çekerek de ulaşabilirsiniz.

Yetkili Servis listemize aşağıda yazılı internet adreslerinden veya çağrı merkezi numaramızdan ulaşabilirsiniz.

www.siemens-home.com/tr

www.siemens-yetkiliservisi.com

Aşağıda yer alan konularda yardımcı olmanızı rica ederiz.

1. Cihazınızı kullanma kılavuzunda belirtilen hususlara göre kullanmaya özen gösteriniz.
2. Ürününüzle ilgili hizmet talebiniz olduğunda yukarıda yazılı telefonlardan Çağrı Merkezimizi arayınız.
3. Hizmet için gelen teknisyene "SIEMENS YETKİLİ SERVİS" kimlik kartını sorunuz. Bu kimlik kartı, 18 yaşından küçük elemanlara verilmemektedir.
4. Yetkili servisimiz, cihazınızda yapılan herhangi bir işlemden sonra size servis fişini düzenleyip vermek zorundadır. Bu servis fişini mutlaka isteyiniz ve kesinlikle saklayınız.



DİKKAT

Garanti süresinin anlaşmazlık durumunda fatura tarihi esas alınacağından bu belge ile birlikte faturanın veya okunaklı fotokopisinin saklanması gereklidir.

ÜRETİCİ VEYA İTHALATÇI FİRMANIN

SATICI FİRMANIN

Ünvanı : BSH Ev Aletleri Sanayi ve Ticaret A.Ş. Ünvanı :

Adresi : FSM.Mh. Balkan Cd. No.51,..... Adresi :

Ümraniye 34771 İstanbul..... Telefonu :

Telefonu : 0216 528 90 00 Pbx..... Faks :

Faks : 0216 528 91 88..... E-posta :

E-posta : siemenscagrimerkezi@bshg.com Fatura Tarih ve sayısı :

Yetkilinin imzası :  Teslim Tarihi ve yeri :

Yetkilinin imzası :

Firmanın Kaşesi

BSH EV ALETLERİ SANAYİ ve TİCARET A.Ş. Firmanın Kaşesi :

MALIN

Cinsi : KÜÇÜK EV ALETLERİ.....

Markası : SIEMENS.....



Modeli :

Garanti Süresi : 2 YIL.....

Azami tamir süresi : 20 İŞ GÜNÜ.....

Bandrol ve Seri No. :

Мазмұны

	Белгіленген түрде қолдану 38		Балаларды қорғау жүйесі 52
	Қауіпсіздік техникасы туралы нұсқаулар 38		Бала қауіпсіздігі функциясын белсендіру 52
	Қоршаған ортаны қорғау 40		Мәзір параметрлері 53
	Энергияны үнемдеу 40		Параметрлерді өзгерту 53
	Экологиялық тұрғыдан қауіпсіз жолмен утилизациялау 40		"Water filter" (су сүзгісі) немесе "frost protection" (қатудан сақтау) бағдарламасын іске қосыңыз 55
	Құрылғымен танысу 40		Күтім көрсету және күнделікті тазалау 56
	Жеткізу жинағы 40		Тазалау құралы 56
	Құрылымы мен құрамдас бөліктері . 41		Тоңазытқышты тазалау 57
	Басқару элементтері 41		Очистка молочной системы 57
	Жабдықтар 42		Демдеу бөлігін тазартыңыз 58
	Бірінші пайдаланудан алдын . 43		Қызмет көрсету бағдарламасы . 59
	Құрылғыны орнату және қосу 43		Сүт жүйесін шаю 60
	Құрылғыны іске қосу 43		Қақ тазалау 60
	Кір жуғыш машинаны істету . 45		Тазалау 60
	Сусынды таңдау 45		calc'nClean 61
	Кофе ішімдігі жаңа уатылған дәннен әзірлеу 46		Қателіктер, не істеу керек? . . 62
	Кофе ішімдігі кофе ұнтағынан әзірлеу . 46		Сервистік қызмет көрсету . . . 65
	Сүтпен сусындарды әзірлеу 46		Техникалық деректер 65
	Ыстық суды дайындау 47		Әнім нөмірі мен зауыт нөмірі 65
	Сусын параметрлерін реттеу 48		Кепілдік 65
	Ұнтақтау деңгейін реттеу 50		
	Cirwarmer (шынаяқ жылытқышы) . . 50		
	Персонализация 51		
	Пайдаланушы профилін орнату 51		
	Пайдаланушы профилін өңдеу немесе өшіру 51		
	Жеке сусындарды сақтау 52		



Белгіленген түрде қолдану

Аспапты орамадан ашудан соң тексеріңіз. Тасымалдаудағы зақым жағдайында қоспаңыз.

Бұл бұйым тұрмыстық жағдайларда азық-түлік өнімдерінің тұрмыстық көлемдерде немесе тұрмыстық жағдайларға ұқсас бейкоммерциялық мақсаттарда өңдеу үшін арналған. Тұрмыстық жағдайларға ұқсас қолдану қатарына, мысалы, бұйымды дүкендер, кеңселер, ауылшаруашылық және басқа коммерциялық өндірістердегі қызметкерлер асханаларында қолдану, немесе пансиондарда, шағын қонақ үйлерде немесе осыларға ұқсас жерлерде қолдану жатады.

Құрылғы бөлме температурасындағы ішкі жайларда ғана және теңіз деңгейінен 2000 м дейінгі биіктікте қолдануға арналған.



Қауіпсіздік техникасы туралы нұсқаулар

Осы пайдалану нұсқаулығын мұқият оқып шығыңыз және сақтап қойыңыз. Құрылғыны басқа біреуге берген кезде осы нұсқаулық та берілуі керек.

Бұл құрылғыны жасы 8-дегі және одан үлкен балалардың, сонымен қатар қозғалу, сезу және ойлану мүмкіндіктері шектелген және/немесе жеткілікті білімі жоқ тұлғалардың пайдалануына тек оларды біреу қадағалаған жағдайда немесе осы құрылғыны қауіпсіз пайдалану нұсқауларымен таныс болса және дұрыс пайдаланбау салдарынан қандай қауіптердің орын алатынын түсінетін болса ғана пайдалануларына болады. Жасы 8 төмен балаларды құрылғыға және кабельге жақындатпаңыз және олар құрылғыны пайдаланбасын. Балаларға осы құрылғымен ойнауға рұқсат етпеңіз. Тазалау мен техникалық қызмет көрсетуге 8 жастан асқан балаларға ересектердің қадағалауымен рұқсат етіледі.

⚠ Ескерту және ескертулер

Электр қуатына түсу қаупі!

- Құрылғыны тек ережелер бойынша орнатылған жерге қосылған розетка арқылы айнымалы тоқтық тоқ желісіне қосу мүмкін. Ішкі электр сымдарының жерге тұйықтау жүйесінің ережелерге сәйкес лайықты түрде орнатылғанын тексеріңіз.
- Бұйымды тек қана бұйым тақташасында көрсетілген мәліметтері бойынша іске қосып қолданыңыз. Осы құрылғының желі кабелі зақымдалған күйде болса, қызмет көрсету орталығы арқылы алмастырылуы қажет.
- Егер құрылғы немесе оның қуат беру сымы зақымданса, оны пайдаланбаңыз. Ақаулықтар байқалған жағдайда шұғыл түрде желілік ашаны ажыратыңыз немесе электр қуатын сөндіріңіз.
- Қауіпті жағдайлар туындатпас үшін құрылғыны жөндеу жұмыстарын біздің қызмет көрсету орталығымыз орындауы керек.
- Құрылғыны немесе желі кабелін ешқашан суға батырмаңыз.

⚠ Ескерту және ескертулер

Магниттік тарту арқылы қауіп!

Құрылғы құрамында тұрақты магниттер болып электрондық имплантандарға, мысалы, кардиостимулятор немесе инсулин сорғыштары сияқты, әсер етуі мүмкін. Электрондық имплантандар орнатылған адамдар құрылғы алдынан кемінде 10 см қашықтықта тұруы керек және төмендегі бөлшектерді қамтуы керек: сүт ыдысы, сүт жүйесі, су бағи және демдеу блогы.

⚠ Ескерту және ескертулер

Тұншығу қаупі!

Балаларға орам материалдарымен ойнауға рұқсат етпеңіз. Кіші бөлшектерді қауіпсіз ретте сақтаңыз, оларды жүтіп жіберу мүмкін.

⚠ Ескерту және ескертулер

Күйіп қалу қаупі!

- Сүт жүйесі қатты қызады. Қолданып болған соң суытыңыз және алдымен қол тигізіп көріңіз.
- Пайдаланудан соң беттер, мысалы, шынаяқ жылытқышы аз уақыт ыстық болуы мүмкін.

⚠ Ескерту және ескертулер

Жарақат алу қаупі!

- Құрылғыны дұрыс емес пайдалану жарақаттануларды тудырады.
- Уатқыш бөлікті ұстамаңыз.



Қоршаған ортаны

қорғау

Энергияны үнемдеу

- Егер құрылғы қолданбаса құрылғыны өшіріңіз.
- Автоматты өшу аралығын ең кіші мәнге реттеңіз.
- Кофе немесе сүтті көбіктің құйылуы кезінде, жұмысты мейлінше тоқтатпаңыз. Мерзімінен бұрын тоқтату қуаттың көп жұмсалыуына және тамшы ыдысының тез толуына әкеп соғады.
- Құрылғыны қақтан ұдайы тазалап тұрыңыз, бұл қақ түзілуінің алдын алады. Қақ қалдығының көп жиналуы, қуаттың көп жұмсалыуына әкеп соғады.

Экологиялық тұрғыдан қауіпсіз жолмен утилизациялау

Ораманы экологиялық тұрғыдан қауіпсіз жолмен утилизациялаңыз.



Бұл құрылғыда 2012/19/ЕО электр және электрондық жабдықты (қоқыс электр және электрондық жабдық - WEEE) утилизациялау туралы еуропалық директиваға сай белгісі бар.

Бұл директива Еуропалық Одақ шеңберінде ескі құрылғыларды қайтару және утилизациялау тәртібін қамтамасыз етеді.

Қоқысқа тастаудың нақты әдістері туралы ақпарат алу үшін сатушымен хабарласыңыз.



Құрылғымен танысу

Осы тарауда жинақ, құрылым және құрылғы құрамдастарына шолуды аласыз. Бұдан басқа түрлі басқару элементтерімен тансысасыз.

Ескерту: Құрылғы түріне байланысты түстер мен кейбір пункттарда айырмашылықтар болуы мүмкін.

Пайдалану нұсқаулығында екі нұсқа сипатталады:

- Құрылғы дән ыдысымен
- Екі дән ыдысы бар құрылғы

Қолдану нұсқаулығын пайдалану:

Пайдалану нұсқаулығының жайма беттерін алдында жаю мүмкін. Кескіндер пайдалану нұсқаулығында сілтемелері бар нөмірлермен белгіленеді.

Мысал: → сурет **1**

Жеткізу жинағы









→ сурет **1**

- A Толық автоматты кофе демдегіш
- B Сүт ыдысы (ыдыс, қақпақ, көтеретін құбыр, қосқыш шланг)
- C** Water filter (су сүзгісі)
- D Ұнтақ қасығы
- E Су қаттылығын тексеретін жолақтар
- F Пайдалану нұсқаулығы

** мен белгіленген орын тек белгілі құрылғылар үшін орнатылған.

Құрылымы мен құрамдас бөліктері

→ сурет **2**



-  Дисплей
-  Басқару панелі
-  Бұрама реттегіш/іске қосуды тоқтату (бұрау және басу арқылы шарлау)
-  Құю жүйесі (кофе, сүт, ыстық су), биіктігіне қарай реттеледі
-  Сүт ыдысы (ыдыс, қақпақ, көтеретін құбыр, қосқыш шланг)
-  Тамшы ыдысы (кофе қалдығының ыдысы, тамшы табасы)
-  Қайнату бөлімшесі қақпағы
-  Су багі
-  Зауыттық тақтайша

-  Су багының ұстау ойығы
-  Сирwarmer (шынаяқ жылытқышы)
-  Шынаяқ жылытқышы жарық диодтық көрсеткісі
-  Ұнтақтың жәшігі (Кофе ұнтағы/тазалағыш таблеткалар)
-  Bean container (дән ыдысы)
-  Ұнтақтау деңгейінің реттегішіне арналған бұрама қосқыш
-  Хош иістендіргіш қақпақ
-  * Хош иістендіргіш қақпақ
-  * Bean container (дән ыдысы)
-  * Ұнтақтау деңгейінің реттегішіне арналған бұрама қосқыш
-  * Дән ыдысы таңдау пернелері, жарықтандырылғын

В зависимости от модели:

* таңбалы күйлер тек екі дән ыдысы бар құрылғыда болады.

Басқару элементтері

Түймешік	Мағанасы
on/off	Аспапты қосу мен өшіру Құрылғы қосылып, сөндірілсе автоматты түрде шайылады. Құрылғы шайылмайды, егер: ■ ол қосу кезінде жылы болып тұрса. ■ өшіру алдында кофе құйылып алынбаса. Дисплейде сусындар таңбалар мен on/offпернесі жанып тұрса, құрылғы жұмыс істеуге дайын.
	Персонализация Құрылғыда кофе сусындары үшін жеке параметрлерді сақтау және шақыру мүмкіндігі бар. → "Персонализация" 51-бетіндегі
	Кофенің қоюлығы Кофенің қоюлығын реттеу. → "Сусын параметрлерін реттеу" 48-бетіндегі
milk	Сәл ғана басыңыз: Сусында сүт үлесі % Ішімдік немесе арнайы кофе ішімдігінің құрамдасы ретінде. → "Сусын параметрлерін реттеу" 48-бетіндегі Кемінде 4 секунд басып ұстаңыз: Child-proof lock → "Балаларды қорғау жүйесі" 52-бетіндегі (балалардан сақтау құлығы)
ml	Сусын көлемі миллилитрде. → "Сусын параметрлерін реттеу" 48-бетіндегі
	2 сусын Бір уақытта екі сусындарды әзірлеу. Шынаяқтарды бір бірінің қасында кофе шығысының астына қойыңыз. → "Сусын параметрлерін реттеу" 48-бетіндегі

☺/i

Мәзір параметрлері/қызмет бағдарламалары
☺/i пернесін басып мәзір параметрлері мен қызмет бағдарламаларын шақырыңыз.☺/i пернесін қайта басып сусын таңдауға оралыңыз. Әрекетсіздікте шам. 10 секундтан соң құрылғы автоматты ретте сусын таңдауға оралады.
Ескерту: ☺/i түймесін кемінде 5 секунд басып тұрып мәзір параметрлерін тікелей шақырыңыз.



Шарлау пернелері
Дисплейде шарлау үшін.
"barista mode" (бариста режимінде) шарлау түймешелері басқа функциялармен іске қосылған. Осы параметрде, мысалы, басқа сусын параметрлерін реттеу мүмкін.
→ "Сусын параметрлерін реттеу" 48-бетіндегі

Дисплей

Дисплейде жұмыс күйіне қатысты таңдалған сусындар, параметрлер және реттеу мүмкіндіктері, сондай-ақ ескертулер көрсетіліп тұрады.

Дисплейде қосымша мәліметтер көрсетіледі, олар - қысқа уақыттан соң немесе перне басылып қосылғанда жанады.

Дисплейде әрекет жасау да үндеулер болады.

Бөлек әрекеттер дисплейде көрсетіледі. Керекті әрекет жасалған болса, мысалы, "Fill water tank" (су бағын толтыру), тиісті хабар көрсетіледі.

Айналма реттегіш

бұрама реттегішінде түрлі функциялар бар.

- Бұрама: дисплейде шарлау және параметрлерді өзгерту.
- Басу: сусын әзірлеу немесе қызмет бағдарламасын өске қосу, мәзір таңдауын растау.
- Сусынды алуға басыңыз: алу алдын ала тоқтатылады.



Жабдықтар

Төмендегі жабдықтарды арнайы сауда орнынан және қызмет көрсету орталығынан ала аласыз:

Жабдықтар	Тапсырыс нөмірі	
	Сауда	Сервистік қызмет көрсету
Тазалағыш таблеткалар	TZ80001	00311807
Қақ тазартқыш таблеткалар	TZ80002	00576693
Water filter (су сүзгісі)	TZ70003	00575491
Күтім көрсету жинағы	TZ80004	00576330
Сүт контейнері үшін адаптер	TZ90008	00577862

Елдердегі сервис қызмет көрсету орталықтардың байланыс мәліметтері осы нұсқаулықтың соңғы беттерінде көрсетілген.



Бірінші пайдаланудан алдын

Осы тарауда құрылғыны іске қосу туралы мәлімет аласыз. Жаңа құрылғыны пайдаланудан алдын бірнеше параметрлерді реттеу керек.

Ескерту: Құрылғыны аяздан қорғалатын бөлмелерде қолданыңыз. Егер құрылғы 0 °C-тан төмен температураларда тасымланды немесе сақталған болса іске қосудан алдын кемінд 3 сағат күту керек.

Құрылғыны орнату және қосу

1. Қорғаушы қаптаманы алып тастаңыз.
2. Құрылғыны тегіс, салмағына сай мықты және суға төзімді аймаққа орналастырыңыз.
3. Құрылғыны желі айырымен ережеге сай орнатылған қорғау контакттік розеткаға салыңыз.

Құрылғыны іске қосу

Тілді таңдау

Нұсқаулар

- Тілді таңдау мәзірі алғашқы қосуда автоматты пайда болады.
- Тілді кез келген уақытта өзгерту мүмкін. → "Мәзір параметрлері" 53-бетіндегі

1. on/off пернесімен құрылғыны іске қосыңыз.
Дисплейде алдын ала реттелген тіл пайда болады.
2. Айналма реттегішпен қажетті дисплей тілін таңдаңыз.
3. Оң шарлау пернесімен растаңыз.
Параметр сақталды.

Су кермектігін реттеңіз

Су қаттылығының дұрыс параметрі өте маңызды, бұл құрылғының дәл уақытысында қақтан тазалану керектігін

білуге ықпал етеді. Орнатылған су қаттылығының деңгейі 4.

Су қаттылығы құрамына кіретін тексеру жолақтары арқылы анықталады немесе жергілікті сумен жабдықтау жүйесіне сұраныс жасату арқылы білуге болады. Егер үйде суды жұмсарту жабдығы орнатылған болса "Softening device" (суды жұмсарту жабдығын) реттеңіз.

1. Жинақтағы тексеру жолағын сұтартқыш суына қысқа салып, тамшыларын кетіріп, бір минуттан соң нәтижені қарап шығыңыз.
2. Бұрама реттегішпен белгіленген су кермектігін реттеңіз.
3. Оң шарлау пернесімен растаңыз.
Дән ыдысын толтыру ескертпесі қысқа жанады.
4. Я оң шарлау пернесімен растаңыз я бірнеше секунд күтіңіз.

Нұсқаулар

- Егер құрылғыны қызмет көрсету бағдарламасынан кейін, бірінші рет қолданылса немесе ұзақ уақыттан бері пайдаланылмаса, алғашқы шыққан кофе хош иісті болмайды, оны тегіп тастау қажет.
- Аспап қолдануды бастаған соң маңызды және қалыпты көбік, тек бірнеше шыныаяқ дайындаған соң қолжетімді болады.
- Ұзақ қолданған соң желдеткіш тесігінде су тамшысы пайда болса, бұл қалыпты жағдай.

Кесте басқыштардың түрлі су кермектігі дәрежелеріне сай болуын көрсетеді:

Басқыш	Су қаттылығының деңгейі	
	Неміс тілі(°dH)	Француз тілі (°fH)
1	1-7	1-13
2	8-14	14-25
3	15-21	26-38
4	22-30	39-54

Су кермектігін кейінірек кез келген уақытты өзгертуге болады. → "Мәзір параметрлері" 53-бетіндегі

kk Бірінші пайдаланудан алдын

Дән ыдысын толтыру

Осы құрылғымен кофе сусындарын кофе дәндерінен немесе ұнтақталған кофеден (ерітін кофе емес) әзірлеу мүмкін.

1. [16] қақпағын [14] дән контейнерінде ашыңыз.
2. Дәндерді толтырыңыз.
3. Қақпақты қайта жабыңыз.

Нұсқаулар

- Кофе дәндері әр демдеу әдісі үшін қайта жаңа ұнтақталады.
- Кофе дәндерін салқын және жабық ретте сақтаңыз, осылай сапасы оптималды сақталады.
- Кофе дәндері иісін жоғалтпай бірнеше күн дән ыдысында жатуы мүмкін. Кофе ұнтағын әрдайым ішімдік дайындаудан алдын толтырыңыз. → "Кофе ішімдігі кофе ұнтағынан әзірлеу" 46-бетіндегі

Екі дән ыдыстық [14], [18]* үлгілерде екі түрлі кофе дәнінің түрлерін салу мүмкін. Керекті дән ыдысын [20]* таңдау пернесімен таңдаңыз. Белсенді дән ыдысының жарық диоды жанады.

Құрылғы әр сусын үшін соңғы реттелген дән ыдысын есте сақтайды. Осы параметрді өзгерту мүмкін. → "Мәзір параметрлері" 53-бетіндегі

Су багін толтыру

Маңызды: Су багін күнде жаңа, салқын газсыз сумен толтырыңыз.

Пайдаланудан алдын су багы жетерлік толғанын тексеріңіз.

1. Ұстау ойығын [10] су багының жанында [8] ұстап, су багын аз жанға еңістіріңіз.
2. Су багын тұтқасынан шығарыңыз.
3. Су сүзгісін орнату. → "Су сүзгісін орнату немесе алмастыру" 55-бетіндегі
4. Су қоймасын "макс" белгісіне дейін сумен толтырыңыз.
5. Су багын қайта ұстағышқа салып бастапқы күйге еңістіріңіз.

Сауда белгісінің логотипі дисплейде жанады. Құрылғы жылынып, шайылады және кофе құйылатын бөліктен аздап су ағады.

Дисплейде сусындар таңбалары мен on/offпернесі жанып тұрса, құрылғы жұмыс істеуге дайын.



Кір жуғыш машинаны істету

Осы тарауда құрылғыңызды сусындарды әзірлеу және ыстық сусындарды әзірлеу жолы туралы ақпарат аласыз. Сусын параметрлерін және ұнтақтау деңгейін реттеу туралы ақпарат аласыз.

Сусынды таңдау

- Айналма реттегішпен қажетті ішмдікті таңдаңыз.
- Дисплейде сусын атау мен реттелген мәндер көрсетіледі (мысалы, қоюлығына қатысты параметрлер немесе шыныаяқ мөлшері).
- Таңдалған сусынды алдын ала реттелген мәндермен әзірлеу немесе алдын ала жеке ұнатуға қарай реттеу мүмкін. → "Сусын параметрлерін реттеу" 48-бетіндегі
- Шам. 5секундтың ішінде ешқандай қызмет берілмесе, құрылғы автоматты түрде орнатылған төртіп бойынша іске қосылады. Жасалған параметрлер автоматты түрде сақталады.

Таңдауға келесі сусындар ұсынылады:

	Espresso Macchiato (эспрессо макиато)
	Ristretto (ристретто)
	Espresso (эспрессо)
	Espresso Doppio (эспрессо доппио)

	Coffee (кофе)
	Cappuccino (капучино)
	Latte Macchiato (латте Маккиато)
	Caffe Latte (сүттік кофе)
	Milk froth (сүт көбігі)
	Шәйнек функциясы (барлық құрылғы нұсқаларында бар бола бермейді)
	Warm milk (теплое молоко)
	Hot water (ыстық су)

Ескерту: Кейбір параметрлерде кофе екі кезең бойынша дайындалады. ("aromaDouble Shot"). Процесс толық аяқталғанша күте тұрыңыз.

Кеңес: Кіші, қалын эспрессо шыныаяқтарын астымен шыныаяқ жылытқышына қойыңыз. → "Cupwarmer (шыныаяқ жылытқышы)" 50-бетіндегі

Кофе ішімдігі жаңа уатылған дәннен әзірлеу

Ristretto (ристретто), Espresso Doppio (эспрессо допио), Espresso (эспрессо) және Coffee (кофе) арасынан таңдауыңыз мүмкін. Сүтпен кофе сусындарын әзірлеу туралы ақпарат өз тарауында сипатталған. → "Сүтпен сусындарды әзірлеу" 46-бетіндегі

Кір жуу машина қосылды. Су багы мен дән ыдысы толы.

1. Бір шынаяқты құю жүйесінің астына қойыңыз.
2. Айналма реттегішпен қажетті ішмдікті таңдаңыз.

Дисплейде сусын атауы және ағмдық реттелген мәндер көрсетіледі.

3. Таңдалған сусын параметрлерін өзгерту үшін.
→ "Сусын параметрлерін реттеу" 48-бетіндегі
4. Сусын алуды іске қосу үшін бұрама реттегішті басыңыз.

Таңдалған кофе сусыны демделеді және екі шынаяққа бірдей құйылады.

Ескерту: Сусын алуды уақытты тоқтату үшін айналма реттегішті қайта басыңыз.

Кофе ішімдігі кофе ұнтағынан әзірлеу

Сіз осы құрылғыны алдын ала ұнтақталған кофемен пайдалану мүмкін. Ерігіш кофені пайдаланбаңыз. Сүтпен кофе сусындарын әзірлеу туралы ақпарат өз тарауында сипатталған. → "Сүтпен сусындарды әзірлеу" 46-бетіндегі

Кір жуу машина қосылды. Су багі толық.

1. Бір шынаяқты құю жүйесінің астына қойыңыз.
2. Айналма реттегішпен қажетті ішмдікті таңдаңыз.
3. ☕ түймешесін басыңыз.
4. Бұрама түймешемен ұнтақты кофе үшін "Ground coffee" (кофе ұнтағы) таңдаңыз.

5. ☕ түймешесін басыңыз.
6. Хош иіс қақпағын [16] дән ыдысынан [14] шешіп ұнтақ бөлімшесін [13] ашыңыз.
7. Кофе ұнтағын толтырып, қатты баспаңыз. Ең көп дегенде 2 мөлшерлі қасықпен кофе ұнтағымен толтырыңыз.

Сақтандыру және сақтандырулар!

Кофе дәннен немесе ерітінді кофені кофе бөлімшесіне салуға болмайды.

8. Ұнтақ бөлімшесі мен хош иіс қақпағын жабыңыз.
Дисплейде сусын атауы және ағмдық реттелген мәндер көрсетіледі.
9. Таңдалған сусын параметрлерін өзгерту үшін.
→ "Сусын параметрлерін реттеу" 48-бетіндегі
10. Сусын алуды іске қосу үшін бұрама реттегішті басыңыз.
Таңдалған кофе сусыны демделеді және екі шынаяққа бірдей құйылады.

Нұсқаулар

- Мүмкін ұнтақ қалдықтарын ұнтақ шахтасында жұмсақ жаққышпен шахтаға жылжытыңыз.
- Сусын алуды уақытты тоқтату үшін айналма реттегішті қайта басыңыз.
- Басқа ұнтақталған кофелік сусынды алу үшін әдісті қайталаңыз.
- Ұнтақталған кофемен жұмыс істеу кезінде aromaDouble Shot функциясы жұмыс істемейді.

Сүтпен сусындарды әзірлеу

Бұл құрылғыға сүт жүйесі кірістірілген. Осы сүт жүйесімен сүттік кофе сусындарын, немесе және сүт көбігін және жылы сүтті әзірлеу мүмкін. Espresso Macchiato (эспрессо макиато), Cappuccino (капучино), Latte Macchiato (лате макиато) және Caffè Latte (сүттік кофе) арасынан таңдауыңыз мүмкін.

Нұсқаулар

- Сүтпен дайындау кезінде жағымсыз иіс шығады. Шулар техникалық себептерден болып қалыпты болады.

- Кепкен сүт қалдығын кетіру өте қиын, сондықтан міндетті түрде тазалап тұрыңыз. → "Очистка молочной системы" 57-бетіндегі

Ескерту және ескертулер

Күйіп қалу қаупі!

Сүт жүйесі қатты қызады. Қолданып болған соң суытыңыз және алдымен қол тигізіп көріңіз.

Сүт ыдысын пайдалану

Сүт контейнері  арнайы ретте осы құрылғымен пайдалануға арналған. Ол тек үйде пайдалануға және сүтті суытқышта сақтауға арналған.

Маңызды: Сүт контейнерін тек сүт жүйесінің адаптері және шлангпен төгу жүйесі дұрыс орнатылғанда ғана қосу мүмкін. (→ Сурет )

1. Қақпақты алып қою үшін белгіге басып қақпақты шешіңіз. (→ Сурет )
2. Сүт құйыңыз.
3. Қақпақты сүт контейнеріне тірелгенше, басыңыз.
4. Сүт контейнерін құрылғының сол жағында қосыңыз. Сүт контейнері тірелуі керек.

Сүт қосылған кофе сусыны

Кір жуу машина қосылды. Су бағы мен дән ыдысы толы.

Сүтпен толтырылған сүт ыдысы қосылған.

1. Бір шынаяқты немесе бір стаканды құю жүйесінің астына қойыңыз.
2. Айналма реттегішпен қажетті ішмдікті таңдаңыз.

Дисплейде сусын атауы және ағмдық реттелген мәндер көрсетіледі.

3. Таңдалған сусын параметрлерін өзгерту үшін.
→ "Сусын параметрлерін реттеу" 48-бетіндегі
4. Сусын алуды іске қосу үшін бұрама реттегішті басыңыз.

Алдымен сүт шынаяққа немесе стаканға ағады. Сосын кофе демделеді және шынаяққа немесе стаканға құйылады.

Ескерту: Бұрама реттегішті бір рет басып сүт немесе кофе құйылуын алдынырақ тоқтату мүмкін; бұрама реттегішті екі рет басу бүтін сусын құйылуын тоқтатады.

Сүтті көбік немесе жылы сүт

Кір жуу машина қосылды. Су багі толық. Сүтпен толтырылған сүт ыдысы қосылған.

1. Бір шынаяқты немесе бір стаканды құю жүйесінің астына қойыңыз.
2. Айналмалы реттегішпен "Milk froth" (сүт көбігі) немесе "Warm milk" (жылы сүт) таңдаңыз.

Дисплейде сусын атауы және ағмдық реттелген мәндер көрсетіледі.

3. Таңдалған сусын параметрлерін өзгерту үшін.
→ "Сусын параметрлерін реттеу" 48-бетіндегі
4. Сусын алуды іске қосу үшін бұрама реттегішті басыңыз.

Сүт көбігі немесе жылы сүт шынаяққа немесе стаканға ағады.

Ескерту: Сусын алуды уақытты тоқтату үшін айналма реттегішті қайта басыңыз.

Ыстық суды дайындау

Ескерту: Ыстық суды тартудан алдын сүт жүйесін тазалап сүт ыдысын алып қойыңыз. Егер сүт жүйесі тазаланбаса, шыққан су аз сүт көлемдерін қамтиды.
→ "Очистка молока молочной системы" 57-бетіндегі

Ескерту және ескертулер

Күйіп қалу қаупі!

Құю жүйесі қызып кетеді. Құю жүйесін қолданып болған соң суытыңыз және алдымен қол тигізіп көріңіз.

Кір жуу машина қосылды. Су багі толық.

1. Бір шынаяқты құю жүйесінің астына қойыңыз.

kk Кір жуғыш машинаны істету

2. Сүт контейнерін алып қойыңыз, егер ол қосылған болса.
3. Айналма реттегішпен "Hot water" (ыстық су) таңдаңыз.
4. Таңдалған сусын параметрлерін өзгерту үшін.
→ "Сусын параметрлерін реттеу" 48-бетіндегі
5. Сусын алуды іске қосу үшін бұрама реттегішті басыңыз.

Ыстық су шынаяққа ағады.

Ескерту: Сусын алуды уақытты тоқтату үшін айналма реттегішті қайта басыңыз.

Сусын параметрлерін реттеу

Сусынды таңдағаннан соң оған байланысты түрлі мәндерді реттеу мүмкін. Ол үшін төмендегі пернелер мен айналма реттегішті пайдаланыңыз:

Түймешік	Функция	Выбор
	Кофенің қоюлығын, кофе ұнтағын таңдау	<ul style="list-style-type: none">■ very mild (өте әлсіз)■ mild (әлсіз)■ mild +* (әлсіз +*)■ normal (қалыпты)■ normal +* (қалыпты +*)■ strong (ащы)■ strong +* (ащы +*)■ very strong (өте ащы)■ very strong +* (өте ащы +*)■ extra strong (тым ащы)■ aromaDouble Shot strong (ащы)■ aromaDouble Shot strong + (ащы +)■ aromaDouble Shot strong ++* (ащы ++*)■ Ground coffee (кофе ұнтағы)
mil	Сүт/кофе араластыру арасалмағы	Сүт үлесінің % параметрі (тек сүттік кофелік сусындар үшін)
ml	Шынаяқтар өлшемі	Толтыру көлемін мл қадамдарда сәйкестендіру. Ристретто үшін қолжетімді емес.
	Бірден екі шынаяқ	Екі шынаяқты құю астына қойыңыз.
Шарлау пернесі сол жақтық	Су температурасы*	мысалы, шайлық сусындар: <ul style="list-style-type: none">■ > 70 °C (ақ шай)■ > 80 °C (көк шай)■ > 85 °C (ройбос шайы)■ > 90 °C (қара шай)■ > 97 °C (жеміс шайы)
Шарлау Оң жақтық перне	aromaIntense*	<ul style="list-style-type: none">■ normal (қалыпты)■ қарқынды■ қарқынды +

* тек "barista mode" (бариста режимінде) қолжетімді

Құрылғы зауыттан "barista mode" (бариста режиміне) реттелген. Осылай екі шарлау пернесімен басқа мәндерді реттеу мүмкін. "barista mode" (бариста режимін) де өшіру мүмкін. → "Мәзір параметрлері" 53-бетіндегі

Зауыттық параметрлер дисплейде сарғылт түспен белгіленген. Ағымдық

таңдалған параметрлердің әр бірі жарықтандырылған.

Кофенің қоюлығын сәйкестендіру немесе кофе ұнтағын таңдау

Кофелік сусын таңдалды.

1. ☞ түймешесін басыңыз.
2. Бұрама реттегішпен кофе қоюлығын реттеңіз немесе кофе ұнтағын таңдаңыз.
3. Растау үшін☞ пернесін немесе бұрама реттегішті басыңыз.

aromaDouble Shot функциясы

Кофе ұзақ тұрған сайын ащы негіздер мен жағымсыз иістер босап шығады. Кофенің дәмі мен пайдалылығы осында төменделеді. Ерекше қою кофе үшін бұл құрылғыда арнайы aromaDouble Shot функциясы орнатылған. Дайындалған массаның жартысына келгенде кофе ұнтағы қайта уатылып, демделеді, сол уақытта тамаша, әрі дәмді хош иіс бөлінеді.

Ескерту: aromaDouble Shot функциясын болатын барлық кофелік сусындар үшін таңдауға болады, осылардан тыс

- Кем кофе қосылатын сусындар, мысалы, ристретто
- кофенің кіші көлемін, мысалы, "Caffe Latte" (сүттік кофе) параметрінде 200 мл 90 % сүт үлесімен (кофе үлесі 10 %)
- Кофе ұнтағымен әзірлеу
- Қос шынаяқты алу

Сүт/кофе араластыру арасалмағын сәйкестендіру

Сүттік кофелік сусын таңдалды.

1. **milk** түймешесін басыңыз.
2. Бұрама реттегішпен сүт үлесін % орнатыңыз.
Мысал: Мән 30 % болып реттелсе, 30 % сүт пен 70 % кофе құйылады.
3. Растау үшін**milk** пернесін немесе бұрама реттегішті басыңыз.

Шыныаяқтар көлемін таңдау

Сусын таңдалды.

1. **ml** түймешесін басыңыз. Алдын ала реттелген толтыру көлемі сусын түріне байланысты әр түрлі болады.
2. Қажетті толтыру көлемін ml қадамдарда бұрама реттегішпен реттеңіз.
3. Растау үшін**ml** пернесін немесе бұрама реттегішті басыңыз.

Нұсқаулар

- Ристреттода толтыру көлемін өзгертуге болмайды.
- Құйылған толтыру көлемі сүт сапасына байланысты өзгеруі мүмкін.

Бірден екі шыныаяқты әзірлеу

Кофелік сусын немесе сүттік кофелік сусын таңдалды.

1. ☞ түймешесін басыңыз.
2. Екі алдын ала жылытылған шыныаяқты сол мен оң жағына, кофе құйылатын бөліктің астына қойыңыз.
3. Сусын алуды іске қосу үшін бұрама реттегішті басыңыз.

Таңдалған кофе сусыны демделеді және екі шыныаяққа бірдей құйылады.

Нұсқаулар

- Кофе сусыны екі тәртіп бойынша (екі уату процесі) дайындалады. Процесс толық аяқталғанша күте тұрыңыз.
- ☞ таңдауында aromaDouble Shot функциясы мүмкін емес.

Сусын температурасын реттеу

Тек "barista mode" (бариста режимінде) қолжетімді. → "Мәзір параметрлері" 53-бетіндегі

Кез келген сусын таңдалды.

1. Сол жақтық шарлау пернесімен температура параметрін шақырыңыз.
2. Қажетті температураны айналатын реттегішпен реттеңіз.
3. Растау үшін сол шарлау пернесін немесе бұрама реттегішті басыңыз.

kk Кір жуғыш машинаны істету

aromaIntense* реттеу

Тек "barista mode" (бариста режимінде) қолжетімді. → "Мәзір параметрлері" 53-бетіндегі

Кофелік сусынның дәм қаттылығые aromaIntense параметрін жеке ретте орнату арқылы реттеу мүмкін. Таңдау сүтпен құйылатын болса жылы сүтке немесе сүтті көбікке әсер етпейді.

Кофелік сусын таңдалды.

1. Оң жақтық шарлау пернесімен мәзірді шақырыңыз.
2. Қажетті параметрді бұрама реттегішпен реттеңіз.
3. Растау үшін оң шарлау пернесін немесе бұрама реттегішті басыңыз.

Ұнтақтау деңгейін реттеу

Осы құрылғыда реттелетін ұнтақтау тетігі бар. Осымен кофенің ұнтақтау дәрежесін жеке ретте өзгерту мүмкін.

Ескерту және ескертулер

Жарақат алу қаупі!
Уатқыш бөлікті ұстамаңыз.

Сақтандыру және сақтандырулар!

Кір жуғыш машина бұзылып кетуі мүмкін!
Ұнтақтау деңгейін уатқыш бөлігіне қойыңыз!

Ұнтақтау істеп тұрғанда ұнтақтау дәрежесін [15], [19]* бұрама реттегішімен реттеңіз.

- Майда ұнтақтау дәрежесі: Сағат бағытына қарсы бұраңыз. (a суреті)
- Ірі ұнтақтау дәрежесі: сағат тілімен бұраңыз. (Сурет b)

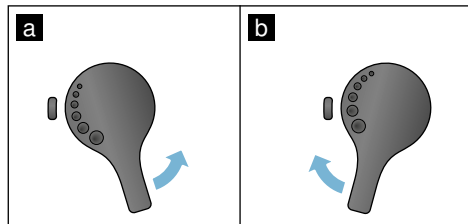

Нұсқаулар

- Жаңа параметр екінші шынаяқ кофеден бастап біліне бастайды.
- Қуырылған қара дәндерге ұсағырақ, ал ашық түсті дәндерге ірірек ұнтақтау деңгейін орнатыңыз.

Сирwarmer (шынаяқ жылытқышы)

Сақтандыру және сақтандырулар!

Шынаяқ жылытқышы қызып кетеді!

Толық кофе машинасында шынаяқ жылытқышы [11] бар. Егер шынаяқ жылытқышы қосылса, [12] Сирwarmer (шынаяқ жылытқышы) жарық диодтық көрсеткі жанады.

Кеңес: Шынаяқтарды оптималды жылыту үшін шынаяқ табанын шынаяқ жылытқышына қойыңыз.

Ескерту: Осы функцияны мәзір параметрлерінде қосу және өшіру мүмкін. → "Мәзір параметрлері" 53-бетіндегі

Персонализация

Персонализация мәзірінде пайдаланушы профильдерін орнату мүмкін. Пайдаланушы профильдерінде жеке сусындарды өз атауларымен сақтау мүмкін.

Пайдаланушы профилін орнату

1.  пернесін басыңыз, мәзір пайда болады.
2. Бұрама реттегішпен жаңа профильді таңдаңыз.
3. Оң шарлау пернесін басып таңдауды растаңыз. Пайдаланушы атын енгізу мүмкін.
4. Бұрама реттегішпен керекті әріптерді таңдаңыз. Әріптерді растау үшін бұрама реттегішті басыңыз. Әріп сақталады.

Пайдаланушы атын толығымен енгізіңіз

5. Оң шарлау пернесін басып пайдаланушы атын сақтаңыз.
6. Бұрама реттегішпен фондық суретті таңдаңыз.
7. Оң шарлау пернесін басып таңдауды растаңыз.
8. Бұрама реттегішпен "default mode" (әдепкі режим) немесе "barista mode" (бариста режимін) таңдаңыз.
9. Оң шарлау пернесін басып таңдауды растаңыз. Таңдау үшін сұрау пайда болады.
10. Оң шарлау пернесін қайта басып профильді сақтаңыз. Пайдаланушы профильдің суреті пайда болады.

Берілген пайдаланушы үшін тікелей жеке сусынды сақтауға да болады.

Жеке сусынды сақтау:

1. Бұрама реттегішті басыңыз. "Change beverages" (сусындарды өңдеу) пайда болады.
2. Оң шарлау пернесін басып сусынды орнатыңыз.
3. Айналма реттегішпен қажетті ішмдікті таңдаңыз.

Таңдалған сусынды жеке артықшылықтармен реттеу мүмкін. → "Сусын параметрлерін реттеу"

48-бетіндегі

4. Бұрама реттегішті басыңыз. Таңдауды растау үшін сұрау пайда болады.
5. Оң шарлау пернесін басып таңдауды растаңыз.
6.  түймешесін басыңыз. Параметрлерді реттеу аяқталды. Құрылғы жұмыс істеуге қайта дайын.

Ескерту: Бір профильде 10 өз сусындарды сақтау мүмкін.

Пайдаланушы профилін өңдеу немесе өшіру

1.  пернесін басыңыз, мәзір пайда болады.
2. Бұрама реттегішпен қажетті профильді таңдаңыз.
3. Сол шарлау пернесін басып профильді өшіріңіз. - немесе - Оң шарлау пернесін басып профиль параметрлерін өңдеңіз.

Профильдегі параметрлері сипатталғандай өзгерту мүмкін.

→ "Пайдаланушы профилін орнату"

51-бетіндегі

4.  түймешесін басыңыз. Құрылғы жұмыс істеуге қайта дайын.

Жеке сусындарды сақтау

Ағымды алынған сусынды, жеке параметрлермен, тікелей жаңа немесе бар профилде сақтау мүмкін.

1.  пернесін кемінде 5 секунд басып ұстаңыз.
Профиль сақталмаған болса, жаңа профильді тікелей сақтау мүмкін.
2. Егер профилден сақталған болып, жеке сусынды жаңа профилде сақтау керек болса, бұрама реттегішпен жаңа профилді таңдаңыз.
- немесе -
Егер жеке сусынды бар профилде сақтау керек болса, бұрама реттегішпен керекті профилді таңдаңыз.
3. Таңдауды растау үшін бұрама реттегішті басыңыз.

Жаңа профиль жасалса, атын енгізіп фондық суретті таңдаңыз. Енгізілгенді растаңыз.

Егер профиль бар болса, оны таңдап сусынды сақтаңыз.

4.  түймешесін басыңыз.

Құрылғы жұмыс істеуге қайта дайын.

Ескерту: Мәзірден автоматты шығу үшін "user profile" (пайдаланушы профилі) тарауында - "Leave profiles automatically" (профильдерден автоматты шығу) реттеңіз. → "Мәзір параметрлері" 53-бетіндегі



Балаларды қорғау жүйесі

Балаларды күйік шалу мен өртенуден сақтау үшін, құрылғыға бұғат қою қажет.

Бала қауіпсіздігі функциясын белсендіру

milK пернесін кемінде 4 секунд басып ұстаңыз.

Дисплейде "Child-proof lock activated" (балалардан сақтау құлыпты белсенді) жанады.

Енді бірде-бір қызмет қолжетімді емес.

Балалардан сақтау жүйесін өшіру

milK пернесін кемінде 4 секунд басып ұстаңыз.

Дисплейде "Child-proof lock deactivated" (балалардан сақтау құлыпты өшік) жанады.

Құрылғы әдетінше қызмет көрсетуге дайын.



Мәзір параметрлері

Мәзір параметрлерді жеке бастың қалауымен өзгерту, ақпараттарды алу немесе бағдарламаны іске қосу үшін қажет.

Параметрлерді өзгерту

1. **○/i** пернесін кемінде 5 секунд басып ұстаңыз, мәзір ашылады. Дисплейде параметрдің түрлі мүмкіндіктері пайда болады.
2. Қажетті параметрді бұрама реттегішпен реттеңіз. Өзекті параметр дисплейде түспен белгіленеді.
3. "Select" (таңдау) астындағы шарлау пернесін басыңыз.

4. Бұрама реттегішпен параметрді өзгертіңіз.
5. "Confirm"(растау) астындағы шарлау пернесін басыңыз. Параметр сақталды.
6. **○/i** пернесін басып мәзірден шығыңыз. Дисплейде сусындар тізімі шығады.

Нұсқаулар

- "Back" (арқаға) астындағы шарлау пернесін басып алдыңғы деңгейге өту мүмкін.
- "Abort" (болдырмау) астындағы шарлау пернесін басып реттеу әдісін тоқтату мүмкін.
- **○/i** пернесіне басып кез келген уақытта мәзірден шығу мүмкін.
- Егер шам. 2 минуттан соң енгізу орындалмаса, мәзір автоматты жабылып, параметрлер сақталмайды.

Төмендегі параметрлерді қолжетімді болып түр:

Установки	Мүмкін параметрлер	Түсініктеме
Language (Тіл)	Түрлі тілдер	Тілдердің параметрі дисплей мәтіндерінде көрсетіледі.
Water hardness (су кермектігі)	<ul style="list-style-type: none"> ■ 1 (soft) (жұмсақ) ■ 2 (medium) (орташа) ■ 3 (hard) (қатты) ■ 4 (very hard) (тым қатты) ■ Softening device (суды жұмсарту жабдығы) 	Аймақтағы су қаттылығының параметрі. Орнатылған су кермектігі деңгейі 4 (тым қатты). Су кермектігін, мысалы, жергілікті сумен жабдықтау ұйымынан сұрау мүмкін. Су қаттылығының дұрыс параметрі өте маңызды, бұл құрылғының дәл уақытысында қақтан тазалану керектігін білуге ықпал етеді. Егер үйде суды жұмсарту жабдығы орнатылған болса "Softening device" (суды жұмсарту жабдығын) реттеңіз.
Switch off after (төмендегіден соң өшіру)	<p>15 минут</p> <p>3 сағ дейін</p>	Аралық уақыт параметрі, осыдан соң құрылғы соңғы сусынды дайындап болғаннан кейін автоматты түрде өшеді. Орнатылған уақыт 30 мин.
Brightness display (дисплей жарықтығы)	<p>1-10 басқыштар</p> <p>Әдепкі параметр 7</p>	Дисплей жарықтығын реттеу

kk Мәзір параметрлері

Select user mode (пайдалану режимі)	<ul style="list-style-type: none"> ■ Default mode (әдепкі режим) ■ Barista mode (бариста режимі) 	<p>"barista mode" (бариста режимінде) дисплейде тікелей</p> <ul style="list-style-type: none"> ■ сол шарлау пернесін басып температураны реттеуге болады. ■ оң шарлау пернесін басып aromaIntense (демдеу жылдамдығы) 3 басқышта реттеуге болады.
Beverage info (сусын туралы ақпарат)	Сатып алынғаннан бері қанша сусын дайындалғанын көрсететін белгілер. Есептік құрылғы техникалық жағынан "Тікелей шыныаяққа құю" қызметін атқармайды.	
Factory settings (зауыттық параметр)	Құрылғыны зауыттық параметрлерге қайтару	Барлық жеке тұлғалық параметрлерді өндірістік параметрлерге өзгерту.
Demo mode (демонстрациялық режим)	<ul style="list-style-type: none"> ■ on (қосу) ■ off (өшік) 	Тек көрсетілім мақсаттары үшін. "Off" (өшік) параметрі қалыпты жұмыста белсенді болуы керек. Бұл параметрді тек құрылғыны қосқаннан соң алғашқы 3 минутта реттеу мүмкін.
Beverage settings (сусын параметрлері)		
Espresso / Coffeetemperatur e* (эспрессо / кофе температурасы*)	<ul style="list-style-type: none"> ■ 88 °C ■ 90 °C ■ 92 °C ■ 94 °C ■ 95 °C ■ 96 °C 	Кофе сусындарына арналған температура параметрі. Параметр барлық дайындау түрлеріне әрекет етеді. Тек "default mode" (әдепкі режим) үшін "barista mode" (бариста режимінде) сусын таңдау арқылы тікелей реттеу мүмкін. → "Сусын параметрлерін реттеу" 48-бетіндегі
* Температура демдеу моменті, шынаяқ ішінде өлшелсе басқаша болуы мүмкін		
Order coffee/milk (кофе/сүт реттілігі)	<ul style="list-style-type: none"> ■ first milk (алдымен сүт) ■ first coffee (алдымен кофе) 	Алдымен сүт немесе кофе демдеуін немесе алынуын реттеу. (Cappuccino)
User profiles (пайдаланушы профилдері)	<ul style="list-style-type: none"> ■ Leave profiles automatically (профильдерден автоматты шығу) ■ delete all profiles (барлық профилдерді өшіру) 	Пайдаланушы профилі автоматты шығатын немесе жойылатын етіп реттеу.
Cupwarmer (шынаяқ жылытқышы)	<ul style="list-style-type: none"> ■ on (қосу) ■ off (өшік) 	Егер шынаяқ жылытқышы қосылса, Cupwarmer (шынаяқ жылытқышы) жарық диодтық көрсеткі жаңады.
Bean container (дән ыдысы)	Дән ыдысы автоматты қосылатын параметр. "Bean container" (дән ыдысы) таңдау пернесімен әр алудан алдын дән контейнерін тікелей таңдау мүмкін.	
	<ul style="list-style-type: none"> ■ default beancontainer right (әдепкі ыдыс оң жақта) 	Әр сусын алудан соң құрылғы автоматты оң дән ыдысына өтеді.

<ul style="list-style-type: none"> ■ default beancontainer left (әдепкі ыдыс сол жақта) 	<p>Әр сусын алудан соң құрылғы автоматты сол дән ыдысына өтеді.</p>
<ul style="list-style-type: none"> ■ Соңғы таңдалған дән ыдысы 	<p>Құрылғы әр сусын үшін соңғы реттелген дән ыдысын есте сақтайды.</p>
<ul style="list-style-type: none"> ■ Save container with beverage (қонтейнерді сусынмен сақтау) 	<p>Құрылғы соңғы реттелген сусын үшін соңғы реттелген дән ыдысын есте сақтайды.</p>

"Water filter" (су сүзгісі) немесе "frost protection" (қатудан сақтау) бағдарламасын іске қосыңыз

1. \odot/i түймесін қысқа басу.
2. Бұрама реттегішпен "Water filter" (су сүзгісі) немесе "frost protection" (қатудан сақтау) бағдарламасын таңдау мүмкін болады. Өзекті параметр дисплейде белгіленеді.

Ескерту: Бұрама реттегішпен қызметтік бағдарламаны да таңдау мүмкін.

→ "Қызмет көрсету бағдарламасы" 59-бетіндегі

Water filter (су сүзгісі)

Су сүзгісі қақ жабысуын кемейтеді, судағы ластарды кемейтеді және кофе дәмін жақсартады. Су сүзгісін сауда орындарынан немесе қызмет көрсету орталығынан алу мүмкін.

→ "Жабдықтар" 42-бетіндегі

Су сүзгісін орнату немесе алмастыру
Маңызды: Жаңа су сүзгісін қолданбай тұрып, оны жақсылап шайып алыңыз.

1. Мәзір параметрлерінде "Water filter" (су сүзгісі) таңдаңыз.
2. Шарлау пернесімен "insert" (енгізу) немесе "replace" (алмастыру) таңдаңыз.
3. Су сүзгісін ұнтақ қасығының көмегімен бос су багіне орнатыңыз.

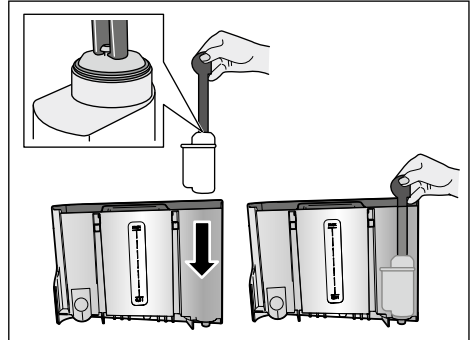

4. Су қоймасын "**макс**" белгісіне дейін сумен толтырыңыз.
5. Мин. 1,0 л сыйымдылықты ыдысты сұйықтық құйылатын бөліктің астына қойып растаңыз. Су сүзгісі арқылы ағып жатыр. Сүзгі шайылады.
6. Сосын ыдысты босатыңыз. Құрылғы жұмыс істеуге қайта дайын.

Нұсқаулар

- Сүзгіні шаю арқылы автоматты сүзгі алмастыру көрсеткісінің аралығы белсендірілді. Осы аралықтан соң немесе кешімен 2 ай уақыттан кейін сүзгінің күші азаяды. Гигиеналық тұрғыдан және қақтың түзілуінен сақтану мақсатында сүзгіні ауыстыру қажет (құрылғы зақымдалуы мүмкін).
- Егер құрылғы ұзақ уақыт пайдаланылмаса (мысалы, демалыс күндері) орнатылған сүзгі құрылғыны алғашқы қолданар алдында шайылуы тиіс. Бұл үшін бір шыныаяқ ыстық су алыңыз.

kk Күтім көрсету және күнделікті тазалау

Су сүзгісін алып қою

Егер жаңа су сүзгісі орнатылса, "Water filter" (су сүзгісі) функциясын өшіру керек.

1. Мәзір параметрлерінде "Water filter" (су сүзгісі) таңдаңыз.
2. "remove" (алып қою) параметрін таңдап растаңыз.
3. Су сүзгісін су багінен шығарыңыз.
4. Су багін қайта орнатыңыз.

Құрылғы жұмыс істеуге қайта дайын.

қатудан сақтау

Тасымалдау және сақтау кезінде аяздың салдарынан қорғауға арналған қызмет көрсету бағдарламасы. Бұл кезде құрылғы толығымен босатылады.

Құрылғы жұмысқа дайын болуы тиіс.

1. Бұрама реттегішті басып бағдарламаны іске қосыңыз.
2. Су багін босатып қайта орнатыңыз.
3. Құрылғы бу шығарып жатыр.
4. Тамшы ыдысын босатып құрылғыны әбден тазалаңыз.

Құрылғыны енді тасымалдау немесе қоймаға қою мүмкін.

Күтім көрсету және күнделікті тазалау

Мұқият ұстау мен тазалау жағдайында құрылғыңыз ұзақ уақыт әдемі және істейтін болады. Осы тарауда құрылғыны дұрыс күту және тазалау туралы мәлімет аласыз.

Ескерту және ескертулер

Электр қуатына түсу қаупі!
Тазалау алдында электр қуат көзінен ажыратыңыз. Құрылғыны ешқашан суға батырмаңыз. Ешқандай бу тазалағыш құралды пайдаланбаңыз.

Тазалау құралы

Түрлі беттер тиісті емес тазалау құралымен зақымданбауы үшін төмендегі деректерге назар аударыңыз.

Төмендегі құралдарды пайдаланбаңыз

- щетка немесе өткір қырғыш.
- құрамында спирт немесе алкоголі бар кабелін пайдаланбаңыз.
- қатты, жастық іспеттес жуғышты және тазалайтын губкаларды қолдануға болмайды.

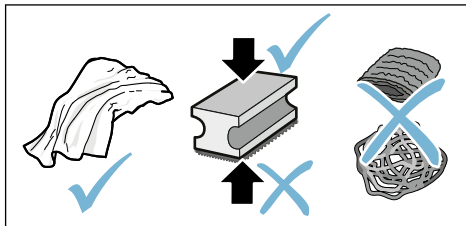

Нұсқаулар

- Жаңа губкалы сүрткіштерге тұз жабысып қалуы мүмкін. Тұздар болат бетіне тот басуға әкелуі мүмкін. Жаңа губкалы шүберектерді пайдаланудан алдын әбден жуыңыз.
- Қақ, сүт, кофе қалдықтарын тазалағыш құрал және қақ кетіргіш құралдың көмегімен бірден кетіріңіз. Мұндай қалдықтар тот басуға әкелуі мүмкін.

Сақтандыру және сақтандырулар!

Құрылының бөлшектерін барлығын да ыдыс жуғышта жуып болмайды.

→ Сурет **5** - **8**

Төмендегілер ыдыс жуу машинасында жууға болмайды:



Құйылыс жүйесінің қақпағы

Қайнату бөлімшесі қақпағы

Демдеу бөлігі

Су багі

Хош иістендіргіш қақпақ

Төмендегілер ыдыс жуу машинасында жууға болады:



Тамшы қоймасы

Тамшы ыдысы

Кофе дәні контейнері

макс.
60°C

Кофе қалдығы қырғышы, қызыл

Демдеу блогы қақпағы, қызыл

Ұнтақ қасығы

Сүт жүйесі, барлық бөлшектері

Сүт ыдысы, барлық бөлшектері

Тоңазытқышты тазалау

1. Корпусын жұмсақ, ылғалды сүрткішпен тазалаңыз.
2. Дисплейді микроталшықты шүберекпен тазалаңыз.
3. Мүмкін ұнтақ қалдықтарын ұнтақ шахтасында жұмсақ жаққышпен шахтаға жылжытыңыз.

Нұсқаулар

- Егер құрылғы суыған күйде өшірілсе немесе кофе берілген соң сөндірілсе, құрылғы автоматты түрде шайылады. Жүйе өздігінен тазаланады.
- Маңызды: құрылғы ұзақ уақыт қолданылмаса (мысалы, демалыс күндері) жалпы құрылғы, оған қоса сүт жүйесі және демдеу бөлігі жіті тазаланады.

Тамшы ыдысын және кофе қоюы жиналатын ыдысты тазалаңыз

→ сурет **5**

Ескерту: Тамшы ыдысы және кофе қоюы жиналатын ыдысы қалдықтардан сақтау үшін күнделікті босатылып, тазаланып тұруы тиіс.

1. Кофе қоюы жиналатын сыйымдылықты тамшы ыдысын алға жылжытыңыз.
2. Тамшы қоймасын алыңыз.
3. Тамшы ыдысын және кофе қоюы жиналатын сыйымдылықты босатып, тазалаңыз.

4. Құрылғы ішін сүртіп тастаңыз (ыдыстар бекіткіштері).

Сүт ыдысын тазалау

→ сурет **7**

Ескерту: Гигиеналық себептерден сүт ыдысын жүйелік ретте тазалау керек

1. Сүт ыдысын бөлшектеніңіз.
2. Сүт ыдысының барлық бөлшектерін тазалаңыз немесе ыдыс жуғыш машинаға салыңыз.

Очистка молочной системы

Сүт жүйесі сүттік сусынды өзірлеуден соң автоматты қысқы бу шығысымен тазаланады.

⚠ Ескерту және ескертулер

Күйіп қалу қаупі!

Құю жүйесі қызып кетеді. Құю жүйесін қолданып болған соң суытыңыз және алдымен қол тигізіп көріңіз.

→ сурет **3**, → сурет **6**

Сүт жүйесін апталық арада қолмен жуып, керек болса, оданда жиі тазалаңыз. Әбден тазалау үшін сүт жүйесін қосымша сумен шаю мүмкін. → "Сүт жүйесін шаю" 60-бетіндегі

Сүт жүйесін шығару:

1. Сүт ыдысын құрылғыдан алып қойыңыз.
2. Құю жүйесін төменгі күйге жылжытыңыз.
3. Құлыпты жоғары оң жақта басыңыз.
4. Қақпақты алға қайырып шығарыңыз.
5. Сүт жүйесін шығарып бөлшектерді бөлшектеніңіз.
6. Бөлек элементтерді сілті ерітіндісімен және жұмсақ сүрткішпен тазалаңыз.
7. Барлық бөлшектерді таза сумен шайыңыз және кептіріңіз.

Нұсқаулар

- Сүт жүйесінің бөлшектерін барлығын да ыдыс жуғышта жуып болады. Сүт жүйесіндегі сілті қалдықтарын шаю әдісінен соң мұқият тазалаңыз.
- **Маңызды:** Құю жүйесінің қақпағы ыдыс жуу машинасында жууға арналмаған.

Сүт жүйесін орнату:

1. Сүт жүйесінің бөлшектерін жинаңыз.
2. Сүт жүйесін қаптамаға салыңыз.
3. Құю жүйесін төменгі күйге жылжытыңыз.
4. Қаптаманы төменен іліп жоғарыға тірелгенше қайырыңыз.

Демдеу бөлігін тазартыңыз

→ сурет **4**, → сурет **8**

Қосымша автоматты тазалау бағдарламасы үшін демдеу бөлігі тазалау мақсатында үздіксіз алынып отыру қажет.

Сақтандыру және сақтандырулар!

Демдеу блогын шаю құралысыз шайыңыз және ыдыс жуу машинасына салмаңыз.

Демдеу бөлігін шығару:

1. Құрылғыны өшіріңіз.
2. Су багін алып қойыңыз.
3. Екі қызыл бұғаттау шиберлерін бір біріне жылжытып қаптамасын алып қойыңыз.
4. Кофе қалдығы қырғышын (қызыл) және демдеу бөлімі қақпағын (қызыл) шешіп, тазалаңыз да кептіріңіз.
5. Қызыл түсті бекіткішті демдеу бөлімінен оңға қарай жылжытыңыз.
6. Демдеу бөлігін абайлап шығарып ағатын су астында әбден тазалаңыз.
7. Құрылғының ішкі бөлігін ылғалды сүрткішпен әбден тазалаңыз, кофе қалдықтары болса, алып тастаңыз.
8. Демдеу бөлігін және құрылғының ішкі бөлігін кептіріңіз.

Демдеу бөлімін орнатыңыз:

1. Демдеу бөлігін бағыттама бағытында құрылғыға жылжытыңыз. Бағыттама демдеу бөлігінің жоғарғы жағында орналасқан.
Демдеу бөлігін жоғарыда орнатып, бағыттауыштарға асып құрылғыға жылжытыңыз.
2. Қызыл түсті бекіткішті демдеу бөлігі жоғарысынан солға қарай жылжытыңыз.
3. Кофе қалдығы қырғышын (қызыл) және демдеу бөлімі қақпағын (қызыл) орнатыңыз.
4. Қақпашасын орнатып тіретіңіз.
5. Су багін қайта орнатыңыз.



Қызмет көрсету бағдарламасы

Белгілі уақыттық аралықтарда су кермектігіне мен құрылғыны пайдалануына байланысты дисплей кофе таңдау орнына төмендегі көрсеткіштерді көрсетеді:

- Rinse milk system (сүт жүйесін шаю)
- Run descaling program urgently (қақ тазалау бағдарламасын дереу іске қосу)
- Run cleaning program urgently (тазалау бағдарламасын дереу іске қосыңыз)
- Run calc'nClean program urgently (calc'nClean бағдарламасын дереу іске қосыңыз)

Құрылғы тез арада сәйкес бағдарлама бойынша тазаланып немесе қақтан тазалануы тиіс. Таңдау бойынша қақ тазалау және тазалау процесстерін calc'nClean функциясы арқылы жинақтай аласыз. Қызмет көрсету бағдарламасын ереже бойынша жасалмаса, құрылғыға зиян келуі мүмкін.

Қызметтік бағдарламалар кез келген уақытта талапсыз дисплейде іске қосылуы мүмкін. /i басып керекті бағдарламаны таңдап орындаңыз.

Нұсқаулар

- **Маңызды:** егер құрылғыдан қақ уақытында шығарылмаса, "Descaling programme overdue" (қақ тазалау керек). "Device will shortly be locked!" (құрылғы жақында бұғатталады!) пайда болады. Қақ тазалау әдісін нұсқаудан соң дереу орындаңыз. Құрылғы бұғатталса, оны қақ тазалау әдісінен соң қайта пайдалану мүмкін болады.
- **Назар аударыңыз!** Қызмет көрсету бағдарламасы кезінде қақтан тазарту мен тазалау құралын нұсқаулығына қарап қолданыңыз және (тиісті) қауіпсіздік нұсқауларын орындаңыз.
- Сұйықтықты ішуге болмайды.

- Қақ тазалау үшін ешқашан сірке суын, сірке су негіздегі құралдарды, лимон қышқылын немесе лимон қышқылы негізіндегі құралдарды пайдаланбаңыз.
- Қақ тазалау мен құрылғыны тазалау үшін тек ол оған арналған таблеткаларды пайдаланыңыз. Олар арнайы осы құрылғы үшін жасалған және оларды қызмет көрсету орталығы арқылы сатып алу мүмкін. → "Жабдықтар" 42-бетіндегі
- Ешқандай қаққа қарсы таблеткаларды немесе басқа құралдарды ұнтақ жәшігінесалмаңыз.
- Қызмет көрсету бағдарламасын ешқашан аяқталмай жатып тоқтатпаңыз.
- Қызмет көрсету бағдарламасын бастар алдында демдеу бөлігін алыңыз, ереже бойынша тазалап, оны қайта салып қойыңыз. Сүт жүйесін шаю.
- Қызмет көрсету бағдарламасы аяқталғаннан соң қақ тазартқыш еріткіштің қалдықтарын кетіру үшін, құрылғыны жұмсақ, ылғалды сүрткішпен сүртіңіз. Мұндай қалдықтар тот басуға әкелуі мүмкін.
- Жаңа губкалы тазалағыш сүрткіштерге тұз жабысып қалуы мүмкін. Тұз болат бетіне тот басуға әкелуі мүмкін, сондықтан сүрткіштерді қолданар алдында міндетті түрде жіті шайып алыңыз.
- Егер қызмет көрсету бағдарламасы, мысалы, электр қуат көзінің сөнуі арқылы тоқтатылса, төмендегідей әрекетті орындаңыз: Құрылғы арнайы шаюды автоматты іске қосады.
 1. Су багін шайып тастаңыз.
 2. Таза суды газсыз **"max"** белгісіне дейін толтырып растаңыз. Бағдарлама іске қосылып құрылғыны шаяды. Ұзақтығы: шам. 2 минут.
 3. Сосын тамшылау ыдысын босатып, тазалап қайта салыңыз.
 4. Сүт ыдысын босатып, тазалап қайта салыңыз. Бағдарлама аяқталды. Құрылғы жұмыс істеуге қайта дайын.

kk Қызмет көрсету бағдарламасы

5. /i пернесін басып бағдарламадан шығыңыз.

Сүт жүйесін шаю

Сүт жүйесі сүттік сусынды әзірлеуден соң автоматты қысқы бу шығысымен тазаланады.

Әбден тазалау үшін сүт жүйесін қосымша сумен шаю мүмкін.

Ұзақтығы: шам. 2 минут

1. /i пернесін басып мәзірді ашыңыз.
2. Бұрама реттегішпен "Rinse milk system" (сүт жүйесін шаю) таңдаңыз.
3. Бұрама реттегішті басып бағдарламаны іске қосыңыз.
4. Сүт ыдысын босатып, тазалап қайта салыңыз.
5. Бос стаканды құю жүйесінің астына қойып растаңыз.

Бағдарламаның ұзақтығы кері саналады.

6. Сүт ыдысын босатып, тазалап қайта салыңыз.
 7. Стаканды босатыңыз.
- Бағдарлама аяқталды. Құрылғы жұмыс істеуге қайта дайын.
8. /i пернесін басып бағдарламадан шығыңыз.

Сүт жүйесін қосымша жүйелік түрде қолмен тазалауға болады. → "Очистка молочной системы" 57-бетіндегі

Қақ тазалау

Ұзақтығы: шам. 21 минут

Дисплей астындағы жолақ неше минутта, мысалы, су багі шайылып толтырылуы керектігін көрсетеді.

1. /i пернесін басып мәзірді ашыңыз.
2. Айналма реттегішпен "Descalc" (қақ тазалау) таңдаңыз.
3. Бұрама реттегішті басып бағдарламаны іске қосыңыз.

Дисплейдегі нұсқаулар бағдарламадан өткізеді.

4. Сосын тамшылау ыдысын босатып қайта салыңыз.

5. Сүт ыдысын босатып, тазалап қайта салыңыз.
 6. Су сүзгісін алып (бар болса) растаңыз.
 7. Бос су багін "**0,5 l**" белгісіне дейін жылы сумен толтырыңыз. Ішінде 1 қақ тазалау таблеткасын TZ80002 ерітіңіз.
 8. Мин. 1,0 л сыйымдылықты ыдысты сұйықтық құйылатын жүйенің астына қойып растаңыз.
 9. Бұрама реттегішті басыңыз.
- Бағдарламаның ұзақтығы кері саналады.
- Ұзақтығы: шам. 19 минут

Ақпарат: егер су багінде қақ тазалау құралы кем болса тиісті хабар пайда болады. Газсыз суды толтырып растаңыз.

10. Су багін шайып (алынған болса) су сүзгісін қайта салыңыз.
11. Таза газсыз суды "**max**" белгісіне дейін толтырып, су багін қайта салыңыз.

Бағдарламаның ұзақтығы кері саналады.

Ұзақтығы: шам. 2 минут

12. Ыдысты босатып растаңыз.
13. Сосын тамшылау ыдысын босатып қайта салыңыз.
14. Сүт ыдысын босатып, тазалап қайта салыңыз.

Бағдарлама аяқталды. Құрылғы жұмыс істеуге қайта дайын.

15. /i пернесін басып бағдарламадан шығыңыз.

Тазалау

Ұзақтығы: шам. 6 минут

1. /i пернесін басып мәзірді ашыңыз.
 2. Айналма реттегішпен "Clean" (тазалау) таңдаңыз.
 3. Бұрама реттегішті басып бағдарламаны іске қосыңыз.
- Дисплейдегі нұсқаулар бағдарламадан өткізеді.
4. Сосын тамшылау ыдысын босатып қайта салыңыз.

5. Ұнтақ жәшігін ашыңыз, тазалағыш таблеткасын салыңыз, ұнтақ жәшігін жабыңыз да растаңыз.
 6. Мин. 1,0 л сыйымдылықты ыдысты сұйықтық құйылатын жүйенің астына қойып растаңыз.
- Бағдарламаның ұзақтығы кері саналады.
 Ұзақтығы: шам. 5 минут
7. Ыдысты босатып растаңыз.
- Бағдарлама аяқталды. Құрылғы жұмыс істеуге қайта дайын.
8. /i пернесін басып бағдарламадан шығыңыз.

calc'nClean

Ұзақтығы: шам. 26 минут

calc'nClean "Descale" (қақ тазалау) мен "Clean" (тазалау) функцияларын құрамдастырады. Егер екі бағдарламаның орындалу уақыты бір-біріне жақын болса, құрылғы осы қызметтік бағдарламаны автоматты түрде ұсынады.

Дисплей астындағы жолақ неше минутта, мысалы, су багі шайылып толтырылуы керектігін көрсетеді.

1. /i пернесін басып мәзірді ашыңыз.
2. Бұрама реттегішпен "calc'nClean" таңдаңыз.
3. Бұрама реттегішті басып бағдарламаны іске қосыңыз.

Дисплейдегі нұсқаулар бағдарламадан өткізеді.

4. Сосын тамшылау ыдысын босатып қайта салыңыз.
5. Сүт ыдысын босатып, тазалап қайта салыңыз.
6. Ұнтақ жәшігін ашыңыз, тазалағыш таблеткасын салыңыз, ұнтақ жәшігін жабыңыз да растаңыз.
7. Су сүзгісін алып (бар болса) растаңыз.
8. Бос су багін "**0,5 l**" белгісіне дейін жылы сумен толтырыңыз. Ішінде 1 қақ тазалау таблеткасын TZ80002 ерітіңіз.

9. Мин. 1,0 л сыйымдылықты ыдысты сұйықтық құйылатын жүйенің астына қойып растаңыз.
- Бағдарламаның ұзақтығы кері саналады.
 Ұзақтығы: шам. 19 минут
- Ақпарат:** егер су багінде қақ тазалау құралы кем болса тиісті хабар пайда болады. Газсыз суды толтырып растаңыз.
10. Су багін шайып (алынған болса) су сүзгісін қайта салыңыз.
 11. Таза газсыз суды "**max**" белгісіне дейін толтырып, су багін қайта салыңыз.
- Бағдарламаның ұзақтығы кері саналады.
 Ұзақтығы: шам. 7 минут
12. Ыдысты босатып растаңыз.
 13. Сосын тамшылау ыдысын босатып қайта салыңыз.
 14. Сүт ыдысын босатып, тазалап қайта салыңыз.
- Бағдарлама аяқталды. Құрылғы жұмыс істеуге қайта дайын.
15. /i пернесін басып бағдарламадан шығыңыз.

kk Қателіктер, не істеу керек?

? Қателіктер, не істеу керек?

Көбінесе пайда болған ақаудың себебі шағын болады. Сервистік қызмет

орталығына қоңырау шалудан кесте көмегімен ақаулықты жеке ретте жоюға әрекет жасаңыз.

Осы нұсқаулық басындағы қауіпсіздік нұсқауларын оқыңыз.

Ақаулықтар кестесі

Ақаулық	Себебі	Шешім
Кофе құрылымы тұрақсыз, сүт көбігінің сапасы қатысты.	Құрылғы қақталған.	Құрылғыны нұсқаулық бойынша қақтан тазартыңыз.
Ыстық су құйылмаса.	Сүт жүйесі немесе сүт жүйесінің бекіткіші ластанған.	Сүт жүйесін немесе бекіткішін тазалаңыз. → "Очистка молочной системы" 57-бетіндегі
Сүт көбігі тым кем немесе жоқ.	Сүт жүйесі немесе сүт жүйесінің бекіткіші ластанған.	Сүт жүйесін немесе бекіткішін тазалаңыз. → "Очистка молочной системы" 57-бетіндегі
	Жарамсыз сүт.	Қайнатылып пісірілген сүтті қолданбаңыз. Майлылығы ең кемінде 1,5% болатын сүтті қолданыңыз.
	Құрылғы қақталған.	Құрылғыны нұсқаулық бойынша қақтан тазартыңыз.
Сүт жүйесі сүт сормай жатыр.	Сүт жүйесі дұрыс жиналмаған.	Барлық бөлшектерді жинаңыз. → сурет 3
	Сүт ыдысы мен сүт жүйесін қосудың реттілігі дұрыс емес.	Алдымен сүт жүйесін құю жүйесіне қосыңыз, сосын су ыдысын.
Жеке тұлғаның таңдаған сусын мөлшері жеткіліксіз, кофе тек тамшылап тұр немесе мүлде ақпайды	Ұнтақтау деңгейі тым төмен. Кофе ұнтағы тым ұсақ.	Ұнтақтау деңгейін ірірек күйіне қойңыз. Ірірек кофе ұнтағын қолданыңыз.
	Құрылғы өте қатты қақталған.	Құрылғыны нұсқаулық бойынша қақтан тазартыңыз.
	Су сүзгісінде ауа бар.	Су сүзгісін суға ауа көпіршіктері шықпай қалғанша батырып, сүзгіні қайта орнатыңыз.
Тек су ағып жатыр, кофе емес.	Бос дән ыдысы құрылғы арқылы танылмай жатыр.	Кофе дәндерін салыңыз Нұсқау: Құрылғы кейінгі дайындауда кофе дәндеріне бағытталады.
	Демдеу бөлігіндегі кофе шахтасы бітеліп қалған.	Clean brewing unit (демдеу бөлігін тазарту). → "Демдеу бөлігін тазартыңыз" 58-бетіндегі
Құрылғы тоқтап қатып тұр.	Құрылғыдағы ақаулық.	on/off түймесін 10 секунд бойы басып тұрыңыз.

Кофенің "Сгема" қоспасы жоқ.	Жарамсыз кофе сорты.	Үлесі жоғары робуста кофесінің дәндерін қолданыңыз.
	Кофе дәндері жаңа қуырылған емес.	Балғын дәндерді қолданыңыз.
	Ұнтақтау деңгейі кофе дәндеріне сәйкес келмейді.	Ұнтақтау деңгейін ұсақ етіп реттеу.
Кофе тым "қышқыл".	Ұнтақтау деңгейі ірі күйіне орнатылған немесе кофе ұнтағы тым ірі.	Ұнтақтау деңгейін реттеңіз немесе ұсағырақ кофе ұнтағын қолданыңыз.
	Жарамсыз кофе сорты.	Қою түсті қуыруды қолданыңыз.
Кофе тым "ащы".	Ұнтақтау деңгейі ұсақ күйіне орнатылған немесе кофе ұнтағы тым ұсақ.	Ұнтақтау деңгейін реттеңіз немесе немерсе ірірек кофе ұнтағын қолданыңыз.
	Жарамсыз кофе сорты.	Кофе сортын ауыстыру.
Кофеден күйіктің дәмі шығады.	Демдеу температурасы тым жоғары	Температураны кемеіту. → "Сусын параметрелерін реттеу" 48-бетіндегі
	Ұнтақтау деңгейі ұсақ күйіне орнатылған немесе кофе ұнтағы тым ұсақ.	Ұнтақтау деңгейін реттеңіз немесе немерсе ірірек кофе ұнтағын қолданыңыз.
	Жарамсыз кофе сорты.	Кофе сортын ауыстыру.
Су сүзгісі су бағына қыстырылмайды.	Сү сүзгісі дұрыс бекітілмеген.	Су сүзгісін суға ауа көпіршіктері шықпай қалғанша батырып, сүзгіні қайта орнатыңыз. Су сүзгісін тіке ұстап және мығымдап бак аузына қарай басыңыз.
Кофе қоюлығы тұтас емес және тым ылғалды.	Ұнтақтау деңгейі ұсақ немесе тым ірі күйіне орнатылған немесе тым аз кофе ұнтағы қолданылған.	Ұнтақтау деңгейін ірірек немесе ұсағырақ деңгейіне реттеңіз немесе 2 мөлшерлі қасық кофе ұнтағын қолданыңыз.
Алмалы тамшы ыдысындағы су тамшысы, құрылғының ішкі жерінде.	Тамшы ыдысы ерте алынған.	Тамшы ыдысы соңғы сусынды алып болған соң, бірнеше секундтан кейін алынуы тиіс.
Тамшы ыдысы алынбай жатыр.	Кофе қалдығы контейнері толып кеткен. Кофе қалдығы қырғышы қысылған.	Демдеу бөлігінің ішін тазалаңыз. → "Демдеу бөлігін тазартыңыз" 58-бетіндегі Кофе қалдығы қырғышын дұрыс орнатыңыз.
Қю жүйесін орнату немесе шешу мүмкін.	Реттілік дұрыс емес	Алдымен қю жүйесін (сүт жүйесімен) қосып, сосын су ыдысын немесе шешуде алдымен сүт ыдысын шешіп, сосын қю жүйесін алып қойыңыз.

kk Қателіктер, не істеу керек?

<p>"Fill bean container" (дән контейнерін толтыру) дисплей көрсеткіші. Дән ыдысы [14] толы болып немесе ұнтақтау тетігі кофе дәнін ұнтақтамай жатыр.</p>	<p>Дәндер ұнтақтау тетігіне түспей жатыр (майлы дәндерге).</p>	<p>Дән ыдысының төбесінен жәй ғана ұрыңыз. Кофе сортын ауыстыру мүмкін. Дән ыдысы босаған кезде құрғақ сүрткішпен тазартып алыңыз.</p>
<p>What can I do if the display shows "Empty drip tray" even if the drip tray is empty? (Тамшы ыдысы бос болса да дисплейде "тамшы ыдысын босату" көрсетіліп жатыр - не істеу керек?)</p>	<p>Құрылғы өшік болса, босату айқындалмайды.</p>	<p>Құрылғы қосулы болып тамшы ыдысын алып қайта салыңыз.</p>
	<p>Тамшы ыдысы ластанған.</p>	<p>Тамшы ыдысын әбден тазалаңыз.</p>
<p>"Refill with still water or remove filter" (газсыз суды құю немесе сүзгіні алып қою) дисплей көрсеткісі</p>	<p>Су багі дұрыс орнатылмаған.</p>	<p>Су багін дұрыс орнатыңыз.</p>
	<p>Су ыдысында газдалған су бар.</p>	<p>Ыдысты таза ағынды сумен толтырыңыз.</p>
	<p>Су багіндегі қалтқы қысылған.</p>	<p>Су бағын алып әбден тазалаңыз.</p>
	<p>Жаңа су сүзгісін нұсқаулық бойынша шайыңыз.</p>	<p>Су сүзгісін нұсқаулық бойынша шайып, іске қосыңыз.</p>
	<p>Су сүзгісінде су бар.</p>	<p>Су сүзгісін суға ауа көпіршіктері шықпай қалғанынша батырып, сүзгіні қайта орнатыңыз.</p>
<p>Су сүзгісі ескірген.</p>	<p>Жаңа су сүзгісін орнатыңыз.</p>	
<p>Дисплейдегі көрсеткіш "Clean brewing unit" (демдеу бөлігін тазарту).</p>	<p>Ластанған демдеу бөлігі.</p>	<p>Clean brewing unit (демдеу бөлігін тазарту).</p>
	<p>Демдеу блогында кофе ұнтағы тым көп.</p>	<p>Clean brewing unit (демдеу бөлігін тазарту). Ең көп дегенде 2 мөлшерлі қасықпен кофе ұнтағымен толтырыңыз.</p>
	<p>Демдеу бөлігінің механизмі ауыр жұмыс істейді.</p>	<p>Clean brewing unit (демдеу бөлігін тазарту). → "Күтім көрсету және күнделікті тазалау" 56-бетіндегі</p>
<p>Егер ақауларды өз бетіңізше шеше алмасаңыз, жылдам көмек көрсету орталығына хабарласыңыз! Телефон нөмірлері нұсқаулықтың соңғы беттерінде көрсетілген</p>		



Сервистік қызмет көрсету

Техникалық деректер

Электрлі жалғау (Кернеу – Жиілік)	220–240 В ~ , 50 / 60 Гц
Жылытқыш қуаты	1500 Вт
Максималды сорғыш қысымы, ұдайы	19 бар
Су багының максималды мөлшері (сүзгісіз)	2,3 л
Оң/сол дән ыдысының максималды мөлшері	≈ 200/235 г
Сымның ұзындығы	100 см
Өлшемдер (Б x Е x Т)	38,5 x 30,1 x 47,0 см
Салмақ, салындысыз	10–12 кг
Ұнтақтау тетігінің түрі	Керамика

Өнім нөмірі мен зауыт нөмірі

Қоңырау барысында толық өнім нөмірі (ӨН) мен зауыт нөмірін (ЗН) хабарлауыңызды өтінеміз, бұл Сізге кәсіби түрде көмек көрсетуді қамтамасыз етеді. Нөмірлерін зауыттық тақтайшасында табасыз. (→ Сурет **2**)

Ұзақ уақыт іздемес үшін, құрылғыңыздың мәліметі мен қызмет көрсету орталығының телефон нөмірін енгізіп қоюыңызға болады.

Е нөм.	FD нөм.
-----------	------------

Сервистік қызмет

Елдердегі сервис қызмет көрсету орталықтардың байланыс мәліметтері осы нұсқаулықтың соңғы беттерінде көрсетілген.

Кепілдік

Осы құрылғының кепілдік шарттары біздің өкіл арқылы құрылғы сатылатын елде анықталады. Осы шарттарға қатысты толық м өліметтерді құрылғыны сатып алған делдалдан білуге болады. Есеп-шот немесе түбіртек осы кепілдік шарттары бойынша шағымданғанда көрсетіледі.

Өзгерістер сақталды.

Зміст

	Використання за призначенням 67		Меню параметрів 83
	Важливі настанови з безпеки . 67		Змінення встановлених значень параметрів 83
	Захист навколишнього середовища 69		Запуск програми «Фільтр для води» або «Захист від морозу» 85
	Заощадження енергії 69		Щоденні догляд і очищення . . 86
	Екологічна утилізація 69		Чистильні засоби 86
	Знайомство з приладом 70		Очищення приладу 87
	Комплект поставки 70		Очищення системи подачі молока . . . 88
	Конструкція та складові елементи . . . 70		Очищення вузла заварювання 88
	Елементи управління 71		Сервісні програми 89
	Приладдя 72		Промивання молочної системи 90
	Перед першим використанням 73		Видалення накипу 90
	Установлення та під'єднання приладу . 73		Очищення 91
	Початок роботи з приладом 73		calc'nClean 91
	Управління приладу 75		Що робити у випадку несправності? 92
	Вибір напоїв 75		
	Приготування кавового напою зі свіжозмелених кавових зерен 76		Служба сервісу 95
	Приготування кавового напою з меленої кави 76		Технічні характеристики 95
	Приготування напоїв з молоком 77		Номери E та FD 95
	Нагрівання води 78		Умови гарантії 95
	Змінення значень параметрів напоїв . 78		
	Регулювання тонкості помелу 80		
	Підігрівач чашок 81		
	Персоналізація 81		
	Створення профілю користувача 81		
	Редагування або видалення профілю користувача 82		
	Збереження індивідуальних напоїв . . . 82		
	Функція “Захист від дітей” 82		
	Блокування від доступу дітей 82		
	Розблокування 82		



Використання за призначенням

Перевірте прилад після розпакування. При виявленні пошкодження, яке виникло під час транспортування, не встановлюйте прилад.

Цей прилад призначено тільки для побутового використання.

Використовуйте прилад лише всередині приміщень при кімнатній температурі на висоті не вище 2000 м над рівнем моря.



Важливі настанови з безпеки

Уважно прочитайте інструкцію з експлуатації, дотримуйтеся її вказівок, не викидайте її. Передаючи прилад у користування іншим людям, додайте до нього й цю інструкцію.

Діти у віці старше 8 років та особи з обмеженими фізичними, сенсорними або психічними можливостями, а також особи, які не володіють відповідними знаннями та досвідом щодо експлуатації приладу, можуть користуватись приладом лише під наглядом особи, відповідальної за їх безпеку, або після проведення інструктажу та після того, як вони усвідомили можливу небезпеку у зв'язку з неправильним використанням приладу. Не підпускайте дітей віком молодше 8 років до приладу та кабелю живлення, їм не дозволяється користуватися приладом. Не дозволяйте дітям гратися з приладом. Дітям дозволено виконувати чищення і технічний догляд тільки у тому випадку, якщо вони досягли віку 8 років і перебувають під наглядом дорослих.

Попередження **Небезпека ураження струмом!**

- Прилад можна підключати до електромережі змінного струму тільки через заземлену розетку, змонтовану згідно з чинними нормами. Переконайтеся, що систему заземлення електромережі вашої оселі змонтовано правильно.
- Прилад дозволяється підключати до електромережі й експлуатувати лише відповідно до даних, зазначених на заводській табличці. Замінити пошкоджений кабель живлення приладу можна лише спеціалістам сервісної служби.
- Використовуйте тільки у тому випадку, якщо кабель живлення і прилад не мають жодних пошкоджень. У разі несправності негайно витягніть штепсель із розетки або вимкніть напругу в електромережі.
- Щоб уникнути небезпеки, ремонт приладу лише в нашому сервісному центрі.
- Ніколи не занурюйте прилад або шнур у воду.

- Прилад устаткований європейським штекером Schuko. Для забезпечення захисного заземлення в данській розетці потрібно підключати прилад за допомогою відповідного перехідника. Цей перехідник (максимальної сили струму до 13 А) можна придбати в сервісній службі (№ за каталогом 616581).

Попередження **Небезпека впливу магнітних полів!**

Даний прилад містить постійний магніт, що може впливати на роботу електронних імплантатів, як-от кардіостимулятори чи дозатори інсуліну. Особам, що мають електронні імплантати, не слід наближатися на відстань більш ніж 10 см до приладу, а при вийманні — до наступних елементів: ємність для молока, молочна система, резервуар для води та блок заварювання.

- ## **Попередження** **Небезпека удушення!**
- Дітям забороняється гратися з упаковкою. Стежте за дрібними деталями, що можна проковтнути.

⚠ Попередження**Небезпека опіків!**

- Система подачі молока сильно нагрівається. Після використання дайте їй охолонути і лише після цього можете до неї доторкатися.
- Після використання приладу поверхні таких компонентів, як підігрівач чашок, можуть ще певний час залишатися гарячими.

⚠ Попередження**Небезпека травмування!**

- Неправильне поводження з приладом може стати причиною травмування.
- Не торкайтесь кавомолки під час її роботи.

**Захист****навколишнього
середовища****Заощадження енергії**

- Вимикайте прилад, коли не користуєтеся ним.
- Установіть найменшу тривалість затримки автоматичного вимкнення.
- Не рекомендується переривати приготування кави чи молочної пінки. Передчасне переривання процесу призводить до підвищеного споживання електроенергії та швидшого заповнення піддона для крапель.
- Регулярно видаляйте накип, щоб він не відкладався в приладі. Відкладення накипу спричиняють підвищене споживання електроенергії.

Екологічна утилізація

Утилізуйте упаковку згідно з правилами охорони довкілля!



На цей прилад поширюється дія Директиви 2012/19/ЄС про утилізацію відходів електричного та електронного обладнання (waste electrical and electronic equipment). Ця директива регламентує повернення старих приладів на переробку в країнах ЄС.

Інформацію стосовно належної утилізації можна отримати в спеціалізованому магазині.



Знайомство з приладом

У цьому розділі розглядаються комплект поставки, конструкція та компоненти приладу. Крім того, ви познайомитеся з елементами управління.

Вказівка: Залежно від типу приладу можливі деякі відмінності кольорів і окремих деталей.

В інструкції з експлуатації описано два вказані нижче варіанти приладу.

- Прилад з одним контейнером для кавових зерен
- Прилад з двома контейнерами для кавових зерен

Інформація про використання цієї інструкції з експлуатації

Обкладинку цієї інструкції з експлуатації можна розгорнути. Ілюстрації містять числові позначення, на які посилається текст інструкції з експлуатації.

Приклад: → мал. **1**

Комплект поставки

→ мал. **1**

- A** Автоматична кавомашина
- B** Ємність для молока (ємність, кришка, трубка, з'єднувальний шланг)
- C**** Фільтр для води
- D** Мірна ложка
- E** Індикаторна смужка для визначення жорсткості води
- F** Інструкція з експлуатації

Позиції, позначені двома зірочками (**), наявні лише в певних приладах.

Конструкція та складові елементи









→ мал. **2**

- 1** Дисплей
- 2** Панель управління
- 3** Поворотний регулятор, запуск/зупинка (навігація здійснюється повертанням і натисненням)
- 4** Дозатор (для видачі кави, молока, гарячої води) з регульованою висотою
- 5** Ємність для молока (ємність, кришка, трубка, з'єднувальний шланг)
- 6** Піддон для крапель (з контейнером для кавової гущі та решіткою)
- 7** Кришка заварювальної камери
- 8** Резервуар для води
- 9** Заводська табличка
- 10** Ручка резервуара для води
- 11** Підігрівач чашок
- 12** Світлодіодний індикатор стану підігрівача чашок
- 13** Відділення для меленої кави (і таблетки для очищення)
- 14** Контейнер для кавових зерен
- 15** Поворотний регулятор для встановлення тонкості помелу
- 16** Ароматична кришка
- 17*** Ароматична кришка
- 18*** Контейнер для кавових зерен
- 19*** Поворотний регулятор для встановлення тонкості помелу
- 20*** Підсвічувані кнопки вибору контейнера

Залежно від моделі

Позиції, позначені зірочкою (*), наявні лише в приладу з двома контейнерами для кавових зерен.

Елементи управління

Кнопка	Пояснення
on/off	Увімкнення/вимкнення приладу Під час увімкнення й вимкнення прилад автоматично промивається. Прилад не промивається за таких умов: <ul style="list-style-type: none"> ■ якщо на момент увімкнення він ще теплий; ■ якщо перед вимкненням не готувалася кава. Прилад готовий до роботи, коли на дисплеї світяться кнопки вибору напоїв і кнопка on/off.
	Персоналізація На цьому приладі можна зберігати й викликати з пам'яті індивідуальні значення параметрів кавових напоїв. → "Персоналізація" на сторінці 81
	Міцність кави Регулювання міцності кави. → "Змінення значень параметрів напоїв" на сторінці 78
milk	Коротке натиснення Регулювання частки молока в напої у відсотках Як окремий напій або інгредієнт особливих кавових напоїв. → "Змінення значень параметрів напоїв" на сторінці 78 Натиснення та щонайменше 4-секундне втримання Блокування від доступу дітей → "Функція "Захист від дітей"" на сторінці 82
ml	Об'єм порції напою в мілілітрах. → "Змінення значень параметрів напоїв" на сторінці 78
	2 напої Одночасне приготування двох напоїв. Поставте дві чашки під дозатор. → "Змінення значень параметрів напоїв" на сторінці 78
	Меню параметрів / сервісні програми Для виклику меню параметрів і сервісних програм коротко натисніть кнопку  . Щоб повернутися до меню вибору напоїв, знову коротко натисніть кнопку  . Приблизно через 10 секунд бездіяльності прилад автоматично повернеться до меню вибору напоїв. Вказівка: Для безпосереднього переходу до меню параметрів натисніть і щонайменше 5 секунд утримуйте кнопку  .
	Навігаційні кнопки Для навігації по дисплею. У режимі «Баріста» навігаційні кнопки виконують додаткові функції. Тут можна додатково припасовувати параметри напою. → "Змінення значень параметрів напоїв" на сторінці 78

Дисплей

На дисплеї  відображаються напої, параметри й варіанти вибору, а також повідомлення про робочий стан.

На дисплей можуть виводитися додаткові повідомлення, які зникають

автоматично через певний час або потребують підтвердження користувачем.

На дисплеї з'являються також вимоги виконати певні дії.

Користувачу показуються поетапні

uk Приладдя

інструкції з виконання дій.
Після виконання відповідної дії повідомлення (наприклад, «Наповніть резервуар для води») зникає з дисплея.

Поворотний регулятор

Поворотний регулятор  виконує низку функцій.

- Повертання: навігація по дисплею, змінення встановлених значень параметрів.
- Натиснення: початок приготування напою або запуск сервісної програми, підтвердження вибору пункту меню.
- Натиснення під час приготування напою: передчасне переривання процесу.

Приладдя

Перелічене нижче приладдя можна придбати в магазині або замовити в сервісній службі.

Приладдя	Номер для замовлення	
	Магазин	Сервісна служба
Таблетки для очищення	TZ80001	00311807
Таблетки для видалення накипу	TZ80002	00576693
Фільтр для води	TZ70003	00575491
Набір для догляду	TZ80004	00576330
Адаптер ємності для молока	TZ90008	00577862

Контактні дані сервісної служби в різних країнах наведено в кінці інструкції.



Перед першим використанням

У цьому розділі ви дізнаєтеся, як ввести прилад в експлуатацію. Перш ніж користуватися новим приладом, його потрібно налаштувати.

Вказівка: Використовуйте прилад лише в приміщеннях, захищених від морозу. Якщо прилад зберігався або транспортувався за температури нижче 0 °С, перед першим використанням йому слід дати нагрітися протягом щонайменше 3 годин.

Установлення та під'єднання приладу

1. Приберіть захисні плівки.
2. Установіть прилад на рівній водостійкій поверхні, здатній витримати його вагу.
3. Під'єднайте штепсельну вилку приладу до розетки із заземленням, яку змонтовано належним чином.

Початок роботи з приладом

Встановлення мови

Вказівки

- Після першого ввімкнення автоматично з'явиться меню вибору мови.
 - Мову можна змінити в будь-який момент. → "Меню параметрів" на сторінці 83
1. Щоб увімкнути прилад, натисніть кнопку on/off. На дисплеї з'явиться стандартна мова.
 2. Виберіть бажану мову за допомогою поворотного регулятора.
 3. Підтвердьте вибір, натиснувши праву навігаційну кнопку.
- Установлене значення буде збережено.

Встановлення жорсткості води

Щоб прилад своєчасно сповіщав про потребу видалити накип, важливо правильно встановити жорсткість води. Стандартний рівень жорсткості води — 4. Дізнатися фактичну жорсткість води можна в місцевого надавача послуг водопостачання. Її також можна визначити самостійно за допомогою індикаторної смужки з комплекту. Якщо в оселі є пристрій для пом'якшення води, виберіть значення «Пом'якш. установка».

1. Ненадовго занурте індикаторну смужку у свіжу водопровідну воду. Дайте воді стекти. Через хвилину перевірте результат.
2. За допомогою поворотного регулятора встановіть визначену жорсткість води.
3. Підтвердьте вибір, натиснувши праву навігаційну кнопку. Ненадовго з'явиться повідомлення «Наповніть контейнер для кавових зерен».
4. Натисніть праву навігаційну кнопку для підтвердження або почекайте кілька секунд.

Вказівки

- У першій порції, приготованій після введення в експлуатацію, виконання сервісної програми або тривалої перерви в роботі приладу, аромат не розкривається повною мірою, тому пити цю каву не рекомендується.
- Увімкнувши прилад уперше, досягти дрібнопористої та стійкої кавової пінки ви зможете лише після приготування кількох чашок кави.
- Під час тривалого використання нормальним явищем є поява крапель води на вентиляційних отворах.

У таблиці нижче показано співвідношення рівнів і ступенів жорсткості води.

Рівень	Ступінь жорсткості води	
	Німецькі градуси (°dH)	Французькі градуси (°fH)
1	1—7	1—13
2	8—14	14—25
3	15—21	26—38
4	22—30	39—54

Змінити встановлену жорсткість води можна в будь-який момент. → "Меню параметрів" на сторінці 83

Засипання зерен у контейнер

За допомогою цього приладу можна готувати напої з кавових зерен або меленої (але не розчинної) кави.

1. Відчиніть кришку [16] контейнера для кавових зерен [14].
2. Засипте кавові зерна.
3. Знову зачиніть кришку.

Вказівки

- Щоразу мелеться рівно стільки кавових зерен, скільки потрібно для заварювання.
- Для збереження високої якості зерен їх слід зберігати в закритій посудині при невисокій температурі.
- Кавові зерна в контейнері приладу зберігають аромат упродовж кількох днів. Мелену каву слід засипати в прилад лише безпосередньо перед приготуванням напою.
→ "Приготування кавового напою з меленої кави" на сторінці 76

Якщо модель має два контейнери [14] і [18]*, можна завантажувати два різні сорти кавових зерен. Бажаний контейнер вибирається за допомогою кнопки [20]*. Активний контейнер позначається світінням відповідного світлодіодного індикатора.

Для кожного напою прилад запам'ятовує останній вибраний контейнер. Це стандартне значення можна змінювати.
→ "Меню параметрів" на сторінці 83

Заливання води в резервуар

Важлива інформація! Щодня заповнюйте резервуар для води свіжою холодною негазованою водою. Перед експлуатацією перевірте, чи достатньо води в резервуарі.

1. Візьміться за ручку [10] збоку резервуара для води [8] і трохи нахиліть резервуар убік.
2. Вийміть резервуар, тримаючи його за ручку.
3. Вставте фільтр для води.
→ "Вставлення або заміна фільтра для води" на сторінці 85
4. Заповніть резервуар водою до позначки «**max**».
5. Установіть резервуар на місце й поверніть у вихідне положення.

На дисплеї з'явиться фірмовий логотип. Прилад нагріється та промиється; з дозатора витече трохи води. Прилад готовий до роботи, коли на дисплеї світяться символи напоїв і кнопка on/off.



Управління приладу

У цьому розділі описано, як підготувати прилад до використання та готувати гарячі напої. Ви дізнаєтеся, як регулювати параметри напоїв і тонкість помелу.

Вибір напоїв

- Виберіть бажаний напій за допомогою поворотного регулятора.
- На дисплеї з'являється назва напою й поточні встановлені значення параметрів (як-от міцність кави або розмір чашки).
- Вибраний напій можна приготувати зі стандартними значеннями параметрів або припасувати до індивідуальних уподобань.
→ "Змінення значень параметрів напоїв" на сторінці 78
- Якщо користувач нічого не робитиме впродовж приблизно 5 с, прилад вийде з режиму настроювання. Установлені значення параметрів зберігаються автоматично.

Доступні для вибору напої

	Еспресо макіато
	Рістретто
	Еспресо
	Еспресо доппіо
	Крем-кава

	Капучіно
	Латте макіато
	Кава з молоком
	Молочна пінка
	Кавник (залежно від варіанта виконання приладу)
	Тепле молоко
	Гаряча вода

Вказівка: Деякі кавові напої готуються у два етапи (функція aromaDouble Shot). Дочекайтеся повного завершення процесу приготування.

Порада: Чашки, насамперед маленькі товстостінні чашки для еспресо, слід ставити на підігрівач. → "Підігрівач чашок" на сторінці 81

Приготування кавового напою зі свіжозмелених кавових зерен

Можна вибирати такі напої, як рістретто, еспресо доппіо, еспресо та крем-кава. Як готувати кавові напої з молоком, описано в окремому розділі.

→ "Приготування напоїв з молоком" на сторінці 77

Прилад увімкнено. Резервуар для води й контейнер для кавових зерен заповнено.

1. Поставте чашку під дозатор.
2. Виберіть бажаний напій за допомогою поворотного регулятора.

На дисплеї з'являться назва напою й поточні встановлені значення параметрів.

3. Змінені параметрів вибраного напою.
→ "Змінення значень параметрів напоїв" на сторінці 78

4. Щоб почати приготування напою, натисніть поворотний регулятор.

Кава заварюється, а потім наливається в чашку.



Вказівка: Щоб перервати приготування напою, ще раз натисніть поворотний регулятор.

Приготування кавового напою з меленої кави

У цей прилад можна завантажувати й попередньо змелену каву. Використовувати розчинну каву не можна. Як готувати кавові напої з молоком, описано в окремому розділі.
→ "Приготування напоїв з молоком" на сторінці 77

Прилад увімкнено. Резервуар для води заповнено.

1. Поставте чашку під дозатор.
2. Виберіть бажаний напій за допомогою поворотного регулятора.
3. Натисніть кнопку .

4. За допомогою поворотного регулятора виберіть варіант «Мелена кава».
5. Натисніть кнопку .
6. Зніміть ароматичну кришку  і відчиніть відділення для меленої кави .
7. Засипте мелену каву, не спресовуючи її. Засипайте щонайбільше 2 повні ложки меленої кави.

Увага!

Не засипайте у відділення для меленої кави ні кавові зерна, ні розчинну каву.

8. Зачиніть відділення для меленої кави й ароматичну кришку.

На дисплеї з'являться назва напою й поточні встановлені значення параметрів.

9. Змінені параметрів вибраного напою.
→ "Змінення значень параметрів напоїв" на сторінці 78

10. Щоб почати приготування напою, натисніть поворотний регулятор. Кава заварюється, а потім наливається в чашку.

Вказівки

- Якщо в завантажувальній горловині лишилася мелена кава, зметіть її залишки вниз м'яким пензлем.
- Щоб перервати приготування напою, ще раз натисніть поворотний регулятор.
- Щоб приготувати ще один напій з меленої кави, повторіть процес.
- Якщо ви готуєте напій з меленої кави, функція aromaDouble Shot недоступна.

Приготування напоїв з молоком

Цей прилад має вбудовану молочну систему. За допомогою молочної системи можна готувати кавові напої з молоком і молочну пінку, а також нагрівати молоко. Можна вибирати такі напої, як еспресо макіато, капучіно, латте макіато й кава з молоком.

Вказівки

- Під час приготування напоїв з молоком може бути чуто свист. Цей звук зумовлено технічними особливостями й не свідчить про відхилення від норми.
- Засохлі залишки молока важко видалити, тому обов'язково чистьте систему. → "Очищення системи подачі молока" на сторінці 88



Попередження

Небезпека опіків!

Молочна система дуже сильно нагрівається. Після використання не можна торкатися цього компонента, доки він не охолоне.

Застосування ємності для молока

Ємність для молока [5] розроблено спеціально для застосування в поєднанні з цим приладом. Її призначено виключно для використання в побутових умовах і для зберігання молока в холодильнику.

Важлива інформація! Під'єднати ємність для молока можна, лише коли в дозатор установлено молочну систему з адаптером і гнучкою трубкою.
(→ мал. 31)

1. Щоб зняти кришку, натисніть на місце з позначкою. (→ мал. 7)
2. Залийте молоко.
3. Натисніть на кришку ємності для молока, щоб вона зафіксувалася.
4. Під'єднайте ємність для молока зліва до приладу. Ємність для молока має зафіксуватися.

Кавові напої з молоком

Прилад увімкнено. Резервуар для води й контейнер для кавових зерен заповнено. Заповнену молоком ємність під'єднано

1. Поставте чашку або склянку під дозатор.
2. Виберіть бажаний напій за допомогою поворотного регулятора. На дисплеї з'являється назва напою й поточні встановлені значення параметрів.
3. Змінення параметрів вибраного напою.
→ "Змінення значень параметрів напоїв" на сторінці 78
4. Щоб почати приготування напою, натисніть поворотний регулятор. Спочатку в чашку або склянку наливається молоко. Потім заварюється й наливається кава.

Вказівка: Щоб передчасно зупинити приготування молока або кави, натисніть поворотний регулятор один раз; щоб зупинити весь процес приготування напою, двічі натисніть поворотний регулятор.

Молочна пінка або тепле молоко

Прилад увімкнено. Резервуар для води заповнено.

Заповнену молоком ємність під'єднано

1. Поставте чашку або склянку під дозатор.
2. За допомогою поворотного регулятора виберіть варіант «Молочна пінка» або «Тепле молоко».
- На дисплеї з'являється назва напою й поточні встановлені значення параметрів.
3. Змінення параметрів вибраного напою.
→ "Змінення значень параметрів напоїв" на сторінці 78
4. Щоб почати приготування напою, натисніть поворотний регулятор. У чашку або склянку буде подано молочну пінку або наливо тепле молоко.

Вказівка: Щоб перервати приготування напою, ще раз натисніть поворотний регулятор.

Нагрівання води

Вказівка: Перш ніж нагрівати воду, очистьте молочну систему й видаліть ємність для молока. Якщо не очистити молочну систему, налита вода може містити незначні домішки молока.
→ "Очищення системи подачі молока" на сторінці 88

Попередження

Небезпека опіків!

Дозатор сильно нагрівається. Після використання не можна торкатися дозатора, доки він не охолоне.

Прилад увімкнено. Резервуар для води заповнено.



1. Поставте чашку під дозатор.

2. Видаліть ємність для молока, якщо її під'єднано.
3. За допомогою поворотного регулятора виберіть варіант «Гаряча вода».
4. Змінення параметрів вибраного напою.
→ "Змінення значень параметрів напоїв" на сторінці 78
5. Щоб почати приготування напою, натисніть поворотний регулятор. У чашку буде налито гарячу воду.

Вказівка: Щоб перервати приготування напою, ще раз натисніть поворотний регулятор.

Змінення значень параметрів напоїв

Вибравши напій, можна змінити значення різних параметрів. Для цього використовуйте вказані нижче кнопки й поворотний регулятор.

Кнопка	Функція	Варіанти вибору
	Регулювання міцності кави, вибір меленої кави	<ul style="list-style-type: none"> ■ дуже слабка* ■ слабка ■ слабка +* ■ звичайна ■ звичайна +* ■ міцна ■ міцна +* ■ дуже міцна ■ дуже міцна +* ■ екстра-міцна ■ DoubleShot міцна ■ DoubleShot міцна + ■ DoubleShot міцна ++ ■ Мелена кава
milk	Співвідношення молока й кави	Регулювання частки молока у відсотках (лише для кавових напоїв з молоком)
ml	Розмір чашки	Регулювання об'єму з мілілітровим кроком. Недоступно для рістретто.
	Однчасне наповнення двох чашок	Поставте дві чашки під дозатор.
Навігаційна кнопка ліворуч	Температура води*	Наприклад, для чайних напоїв: <ul style="list-style-type: none"> ■ > 70 °C (білий чай) ■ > 80 °C (зелений чай) ■ > 85 °C (ройбуш) ■ > 90 °C (чорний чай) ■ > 97 °C (фруктовий чай)
Навігаційна кнопка праворуч	aromaIntense*	<ul style="list-style-type: none"> ■ звичайний ■ інтенсивний ■ інтенсивний +



* Лише в режимі «Баріста»

У заводській конфігурації прилад перебуває в режимі «Баріста». Тому за допомогою навігаційних кнопок можна встановлювати значення додаткових параметрів. Режим «Баріста» можна деактивувати. → "Меню параметрів" на сторінці 83

Заводські значення параметрів позначено на дисплеї жовтогогарячим кольором. Поточні вибрані значення параметрів підсвічуються.

Регулювання міцності кави або вибір меленої кави

Вибрано кавовий напій.

1. Натисніть кнопку .
2. Відрегулюйте міцність кави або виберіть мелену каву за допомогою поворотного регулятора.
3. Для підтвердження натисніть кнопку  або поворотний регулятор.

Функція aromaDouble Shot

Що довше заварюється кава, то більше гірких речовин і небажаних ароматів вивільняється. Це негативно впливає на смак і засвоюваність кави. Тому для приготування дуже міцної кави в цьому приладі передбачено спеціальну функцію — aromaDouble Shot. Після приготування половини напою кава знову мелеться й заварюється, завдяки чому в розчин потрапляють лише смачні й добре засвоювані ароматичні речовини.

Вказівка: Функція aromaDouble Shot підходить для приготування майже всіх кавових напоїв. Винятки наведено нижче.

- Кавові напої з малим об'ємом, як-от рістретто
- Напої з малим об'ємом кави, наприклад, якщо 200-мілілітрова порція містить 90 % молока (10 % кави)
- Приготування напоїв з меленої кави
- Одночасне приготування двох порцій

Регулювання співвідношення молока й кави

Вибрано кавовий напій з молоком.

1. Натисніть кнопку **milk**.
2. Установіть частку молока у відсотках за допомогою поворотного регулятора.
Приклад: якщо встановлено значення 30 %, напій містить 30 % молока та 70 % кави.
3. Для підтвердження натисніть кнопку **milk** або поворотний регулятор.

Вибір розміру чашки

Вибрано напій.

1. Натисніть кнопку **ml**. Стандартний об'єм порції різниться залежно від напою.
2. Бажаний об'єм порції можна встановити за допомогою поворотного регулятора з мілілітровим кроком.
3. Для підтвердження натисніть кнопку **ml** або поворотний регулятор.

Вказівки

- Для рістретто змінити об'єм порції не можна.
- Фактичний об'єм порції може коліватися залежно від якості молока.

Одночасне приготування двох порцій

Вибрано кавовий напій з молоком або без нього.

1. Натисніть кнопку .
2. Поставте дві підігріті чашки ліворуч і праворуч під дозатор.
3. Щоб почати приготування напою, натисніть поворотний регулятор. Вибраний напій буде заварено, а потім наливо в обидві чашки.

Вказівки

- Напій готується у два етапи (процес молоття здійснюється двічі). Дочекайтеся повного завершення процесу.
- Якщо вибрано варіант , використати функцію aromaDouble Shot не можна.

Регулювання температури напою

Лише в режимі «Баріста». → "Меню параметрів" на сторінці 83

Вибрано будь-який напій.

1. Щоб викликати меню регулювання температури, натисніть ліву навігаційну кнопку.
2. Установіть бажану температуру за допомогою поворотного регулятора.
3. Для підтвердження натисніть ліву навігаційну кнопку або поворотний регулятор.

Регулювання за допомогою функції aromaIntense

Лише в режимі «Баріста». → "Меню параметрів" на сторінці 83

Інтенсивність смаку кавових напоїв можна індивідуально регулювати за допомогою функції aromaIntense. Якщо готується напій з молоком, вибране значення не впливає на параметри теплого молока чи молочної пінки.

Вибрано кавовий напій.

1. Викличте меню, натиснувши праву навігаційну кнопку.
2. Установіть бажане значення за допомогою поворотного регулятора.
3. Для підтвердження натисніть праву навігаційну кнопку або поворотний регулятор.

Регулювання тонкості помелу

Цей прилад має регульовану кавомолку. Завдяки цьому можна індивідуально змінювати тонкість помелу кави.

Попередження

Небезпека травмувань!

Не торкайтесь кавомолки під час її роботи.

Увага!

Загроза пошкодження приладу!

Регулювати тонкість помелу можна лише під час роботи кавомолки!

Під час роботи кавомолки установіть бажану тонкість помелу за допомогою поворотного регулятора [15], [19]*.

- Тонший помел: проти годинникової стрілки. (Мал. a)
- Грубіший помел: за годинниковою стрілкою. (Мал. b)

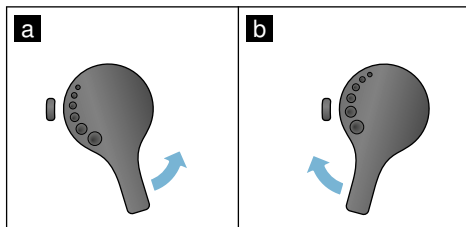

Вказівки

- Результати настроювання будуть відчутні лише починаючи з другої чашки кави.
- Для темних смажених кавових зерен установлюйте тонший помел, для світлих — грубіший.

Підігрівач чашок

Увага!

Підігрівач чашок сильно нагрівається!

Кавомашину устатковано підігрівачем чашок [11]. Коли підігрівач чашок увімкнено, світиться відповідний світлодіодний індикатор [12].

Порада: Для оптимального підігрівання чашку слід ставити денцем на підігрівач.

Вказівка: Цю функцію можна вмикати й вимикати в меню параметрів. → "Меню параметрів" на сторінці 83

Персоналізація

У меню персоналізації можна створювати профілі користувачів. У профілях користувачів можна зберігати індивідуальні напої й давати їм власні імена.

Створення профілю користувача

1. Натисніть кнопку , щоб відкрити меню.
2. Виберіть новий профіль за допомогою поворотного регулятора.
3. Щоб підтвердити вибір, натисніть праву навігаційну кнопку. Можна ввести ім'я користувача.
4. Вибирайте потрібні букви за допомогою поворотного регулятора. Щоб підтвердити вибір букви, натискайте поворотний регулятор. Букву буде збережено.

Дії після повного введення імені користувача

5. Натисніть праву навігаційну кнопку, щоб зберегти ім'я користувача.
6. Виберіть фонове зображення за допомогою поворотного регулятора.

7. Щоб підтвердити вибір, натисніть праву навігаційну кнопку.
8. За допомогою поворотного регулятора виберіть «Стандартний режим» або «Режим "Баріста».
9. Щоб підтвердити вибір, натисніть праву навігаційну кнопку. З'явиться запит підтвердження.
10. Ще раз натисніть праву навігаційну кнопку, щоб зберегти профіль. З'явиться зображення профілю користувача.

Одразу після цього можна зберегти для створеного користувача індивідуальний напій.

Збереження індивідуальних напоїв

1. Натисніть поворотний регулятор. На дисплеї з'явиться меню «Редагувати напої».
2. Щоб створити напій, натисніть праву навігаційну кнопку.
3. Виберіть бажаний напій за допомогою поворотного регулятора. Вибраний напій можна припасувати до індивідуальних уподобань. → "Змінення значень параметрів напоїв" на сторінці 78
4. Натисніть поворотний регулятор. З'явиться запит підтвердження.
5. Щоб підтвердити вибір, натисніть праву навігаційну кнопку.
6. Натисніть кнопку . Настроювання завершено. Прилад знову готовий до використання.

Вказівка: В одному профілі можна зберегти до 10 власних напоїв.

Редагування або видалення профілю користувача

1. Натисніть кнопку , щоб відкрити меню.
2. Виберіть бажаний профіль за допомогою поворотного регулятора.
3. Щоб видалити профіль, натисніть ліву навігаційну кнопку.
- або -
Щоб відредагувати профіль, натисніть праву навігаційну кнопку.

Як змінювати значення параметрів у профілі, описано вище. → "Створення профілю користувача" на сторінці 81

4. Натисніть кнопку .
Прилад знову готовий до використання.

Збереження індивідуальних напоїв

Поточний напій з індивідуальними параметрами можна зберегти безпосередньо в новому або вже наявному профілі.

1. Натисніть і щонайменше 5 секунд утримуйте кнопку .
Якщо ще не збережено жодного профілю, одразу з'явиться новий профіль.
2. Якщо вже наявні збережені профілі, а ви хочете зберегти індивідуальний напій у новому профілі, виберіть новий профіль за допомогою поворотного регулятора.
- або -
Якщо ви хочете зберегти індивідуальний напій у наявному профілі, виберіть бажаний профіль за допомогою поворотного регулятора.
3. Щоб підтвердити вибір, натисніть поворотний регулятор.

Якщо створюється новий профіль, введіть ім'я та виберіть фонове зображення. Підтвердьте введені дані. Якщо йдеться про вже наявний профіль, виберіть його та збережіть напій.

4. Натисніть кнопку .
Прилад знову готовий до використання.

Вказівка: Для автоматичного закриття меню встановіть для параметра «Профілі користувача» значення «Автоматично вийти з профілів». → "Меню параметрів" на сторінці 83



Функція "Захист від дітей"

Для захисту дітей від обварювання та обпікання прилад можна блокувати.

Блокування від доступу дітей

Натисніть і щонайменше 4 секунди утримуйте кнопку **milk**.

На дисплеї з'явиться повідомлення «Запобіжник від дітей активований».

Тепер управляти приладом не можна.

Розблокування

Натисніть і щонайменше 4 секунди утримуйте кнопку **milk**.

На дисплеї з'явиться повідомлення «Запобіжник від дітей вимкнений».

Приладом можна управляти, як зазвичай.



Меню параметрів

У меню можна припасовувати значення параметрів до індивідуальних потреб, переглядати інформацію та запускати програми.

Змінення встановлених значень параметрів

1. Натисніть і щонайменше 5 секунд утримуйте кнопку , щоб відкрити меню. На дисплеї з'являться доступні для вибору значення.
2. Виберіть бажане значення за допомогою поворотного регулятора. Поточне значення виділяється на дисплеї контрастним кольором.
3. Натисніть навігаційну кнопку під написом «Вибір».

4. Щоб змінити значення параметра, крутіть поворотний регулятор.
5. Натисніть навігаційну кнопку під написом «Підтверд.».
6. Щоб вийти з меню, натисніть кнопку .

На дисплеї з'явиться меню вибору напоїв.

Вказівки

- Натиснувши навігаційну кнопку під написом «Назад», ви повернетеся на попередній рівень.
- Натиснувши навігаційну кнопку під написом «Скасувати», ви перервете процес налаштування.
- Ви можете в будь-який момент вийти з меню, натиснувши кнопку .
- Якщо протягом приблизно 2 хвилин нічого не робити, меню автоматично закриється без збереження змінених значень.

Доступні параметри

Параметри	Можливі значення	Пояснення
Мова	Різні мови	Вибір мови інтерфейсу.
Жорсткість води	<ul style="list-style-type: none"> ■ 1 (м'яка) ■ 2 (середня) ■ 3 (жорстка) ■ 4 (дуже жорстка) ■ Пом'якш. установка 	Установлення жорсткості води залежно від місцевих умов. Стандартний рівень жорсткості води — 4 (дуже жорстка). Дізнатися фактичну жорсткість води можна в місцевого надавача послуг водопостачання. Щоб прилад своєчасно сповіщав про потребу видалити накип, важливо правильно встановити жорсткість води. Якщо в оселі є пристрій для пом'якшення води, виберіть значення «Пом'якш. установка».
Вимкнення через	15 хв ... 3 год	Тут задається проміжок часу, який має сплинути з моменту завершення приготування останнього напою до автоматичного вимкнення приладу. У стандартній конфігурації встановлено 30 хвилин.
Яскравість дисплея	Від 1 до 10 Стандартне значення — 7	Регулювання яскравості дисплея.

uk Меню параметрів

Режим обслуговування	<ul style="list-style-type: none">■ Стандартний режим■ Режим «Баріста»	Якщо вибрано режим «Баріста», <ul style="list-style-type: none">■ температуру можна встановлювати безпосередньо, натискаючи ліву навігаційну кнопку.■ можна в 3 ступені встановлювати швидкість заварювання (функція aromaIntense), натискаючи праву навігаційну кнопку.
Інформація про напої	Індикація кількості порцій напоїв, приготованих з моменту введення в експлуатацію. З технічних причин абсолютна точність показів лічильника порції неможлива.	
Заводські налаштування	Відновлення заводської конфігурації приладу	Відновлення стандартних значень усіх змінених користувачем параметрів.
Демо-режим	<ul style="list-style-type: none">■ увімк.■ вимк.	Лише для демонстраційних цілей. Для звичайної роботи потрібно встановити значення «вимк.». Змінити значення цього параметра можна лише впродовж перших 3 хвилин з моменту ввімкнення приладу.
Параметри напоїв		
Температура еспресо (кави)*	<ul style="list-style-type: none">■ 88 °C■ 90 °C■ 92 °C	Температура кавових напоїв. Установлене значення застосовується незалежно від способу приготування.
* Температура на момент заварювання; фактична температура в чашці може відрізнитися	<ul style="list-style-type: none">■ 94 °C■ 95 °C■ 96 °C	Лише для стандартного режиму — у режимі «Баріста» встановлюється безпосередньо в меню вибору напоїв. → "Змінення значень параметрів напоїв" на сторінці 78
Макіато, перерва	<ul style="list-style-type: none">■ коротка■ середня■ довга	Проміжок часу між створенням молочної пінки та приготуванням кави. Що довший проміжок встановлено, то помітніше розшарування молока й кави.
Послідовність кава/молоко	<ul style="list-style-type: none">■ Спочатку молоко■ Спочатку каву	Цей параметр визначає, що готується й наливається спочатку: молоко чи кава. (капучіно)
Відновлення стандартних значень параметрів напоїв		Індивідуальні значення параметрів напоїв можна скинути, відновивши заводську конфігурацію.
Профілі користувача	<ul style="list-style-type: none">■ Автоматично вийти з профілів■ Видалити всі профілі	Визначає, чи потрібно автоматично виходити з профілів або видалити їх.
Підігрівач чашок	<ul style="list-style-type: none">■ увімк.■ вимк.	Коли підігрівач чашок увімкнено, світиться відповідний світлодіодний індикатор.

Резервуар для зерен	Вибір активного контейнера для кавових зерен, що його потрібно автоматично використовувати як стандартний. За допомогою кнопок вибору контейнера для кавових зерен завжди можна вибрати потрібний контейнер вручну.	
<ul style="list-style-type: none"> ■ Стандартний резервуар справа 	Після кожного приготування напою прилад знов автоматично вибирає правий контейнер для кавових зерен.	
<ul style="list-style-type: none"> ■ Стандартний резервуар зліва 	Після кожного приготування напою прилад знов автоматично вибирає лівий контейнер для кавових зерен.	
<ul style="list-style-type: none"> ■ Останній вибраний резервуар для зерен ■ Зберегти резервуар із напоєм 	Прилад запам'ятовує останній вибраний контейнер для кавових зерен. Прилад запам'ятовує останні вибрані контейнер і напій.	
Запобіжник від дітей	<ul style="list-style-type: none"> ■ активувати ■ Запобіжник від дітей активований <p>Щоб вимкнути, натисніть milk</p>	Визначає стан блокування від доступу дітей. → "Функція "Захист від дітей"" на сторінці 82

Запуск програми «Фільтр для води» або «Захист від морозу»

1. Коротко натисніть кнопку /i.
2. За допомогою поворотного регулятора можна вибрати програму «Фільтр для води» або «Захист від морозу». На дисплеї буде виділено поточне встановлене значення.

Вказівка: За допомогою поворотного регулятора можна також вибрати сервісну програму. → "Сервісна програма" на сторінці 89

Фільтр для води

Фільтр для води зменшує утворення накипу, знижує рівень забруднення води, а також покращує смак кави. Фільтр для води можна придбати в магазині або замовити в сервісній службі.
→ "Приладдя" на сторінці 72

Вставлення або заміна фільтра для води

Перш ніж використовувати новий водяний фільтр, його необхідно промити.

1. Виберіть у меню параметрів пункт «Фільтр для води».
2. Виберіть команду «вставити» або «замінити», натиснувши відповідну навігаційну кнопку.
3. Щільно втисніть водяний фільтр у порожній резервуар для води за допомогою мірної ложки.

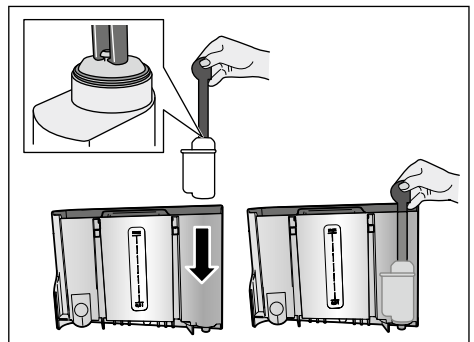

4. Заповніть резервуар водою до позначки «**max** ».

uk Щоденні догляд і очищення

5. Поставте посудину об'ємом щонайменше 1,0 л під дозатор і підтвердьте виконання дії. Вода потече через фільтр. Фільтр буде промито.
6. Після цього спорожніть посудину. Прилад знову готовий до використання.

Вказівки

- Промивання фільтра автоматично запускає відлік часу до появи індикації про потребу замінити фільтр. Після спливання цього часу, але не пізніше ніж через 2 місяці використання, ресурс фільтра вичерпується. З міркувань гігієни, а також для захисту приладу від утворення накипу (яке може призвести до пошкоджень) необхідно замінити фільтр.
- Якщо прилад довго не використовувався (наприклад, під час вашої відпустки), перед подальшим використанням фільтр необхідно промити. Для цього нагрійте порцію води.

Видалення фільтра для води

Якщо не вставлено новий фільтр, функцію «Фільтр для води» слід вимкнути.

1. Виберіть у меню параметрів пункт «Фільтр для води».
2. Виберіть команду «зняти» й підтвердьте вибір.
3. Вийміть фільтр для води з резервуара для води.
4. Установіть резервуар для води на місце.

Прилад знову готовий до використання.

Захист від морозу

Ця сервісна програма дає змогу запобігати пошкодженням, що їх може спричинити мороз під час транспортування та зберігання. Прилад повністю спорожнюється. Прилад має бути готовий до роботи.

1. Натисніть поворотний регулятор, щоб запустити програму.
2. Спорожніть резервуар для води та встановіть його на місце.

3. Прилад випустить пару.
4. Злийте рідину з піддона та ґрунтовно очистьте прилад. Тепер прилад можна транспортувати або помістити на зберігання.



Щоденні догляд і очищення

За умови належного догляду й очищення прилад прослужить довго. У цьому розділі ви дізнаєтеся, як правильно доглядати за приладом і чистити його.



Попередження

Небезпека ураження струмом!

Перш ніж чистити прилад, від'єднуйте його від електромережі. У жодному разі не занурюйте прилад у воду. Не використовуйте пароочисник.

Чистильні засоби

Щоб не пошкодити поверхні приладу невідповідними чистильними засобами, урахуйте наведену нижче інформацію.

Забороняється використовувати:

- гострі чи абразивні чистильні засоби,
- чистильні засоби, що містять спирт,
- жорсткі губки або металеві мачулки.

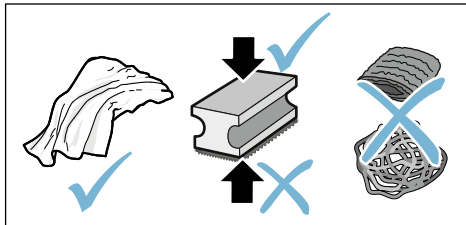

Вказівки

- Нові губчасті серветки можуть містити солі. Солі можуть спричинити появу нальоту ржі на нержавіючій сталі. Ретельно промивайте нові губчасті серветки перед використанням.

- Завжди невідкладно прибирайте залишки накипу, кави, молока, розчинів для чищення й видалення накипу. Під такими залишками може утворюватися корозія.

Увага!

Не всі деталі приладу можна мити в посудомийній машині.

→ мал. 5 — 8

Деталі, що їх не можна мити в посудомийній машині



- Кришка дозатора
- Кришка заварювальної камери
- Блок заварювання
- Резервуар для води
- Ароматична кришка

Деталі, що їх можна мити в посудомийній машині



До
60 °C

- Решітка піддона
- Піддон
- Контейнер для кавової гущі
- Скребачка для кавової гущі, червона
- Кришка блока заварювання, червона
- Мірна ложка
- Молочна система, усі деталі
- Ємність для молока, усі деталі

Очищення приладу

1. Протирайте корпус приладу м'якою вологою ганчіркою.
2. Протирайте дисплей серветкою з мікрОВОлокна.
3. Якщо в завантажувальній горловині лишилася мелена кави, зметіть її залишки вниз м'яким пензлем.

Вказівки

- Якщо ввимкнути непрогрітий прилад або ввимкнути прилад після приготування кави, буде здійснено автоматичне промивання. Таким чином відбувається самоочищення системи.
- Якщо прилад довго не використовувався (наприклад, під час вашої відпустки), необхідно ретельно очистити всі його компоненти, зокрема молочну систему та блок заварювання.

Очищення піддона для крапель і контейнера для кавової гущі

→ мал. 6

Вказівка: Щодня спорожнюйте й очищайте піддон для крапель і контейнер для кавової гущі, щоб запобігти утворенню відкладень.

1. Витягніть піддон для крапель з контейнером для кавової гущі вперед із приладу.
2. Зніміть решітку піддона.
3. Спорожніть і очистьте піддон для крапель і контейнер для кавової гущі.
4. Протріть внутрішні поверхні приладу (напрямні для піддона).

Очищення ємності для молока

→ мал. 7

Вказівка: З міркувань гігієни ємність для молока потребує регулярного очищення.

1. Розберіть ємність для молока на окремі деталі.
2. Очистьте всі деталі ємності для молока або помийте їх у посудомийній машині.

Очищення системи подачі молока

Одразу після приготування молочного напою молочна система автоматично очищається коротким імпульсом подачі пари.

Попередження

Небезпека опіків!

Дозатор сильно нагрівається. Після використання не можна торкатися дозатора, доки він не охолоне.

→ мал. 3, → мал. 6

Молочну систему слід щонайрідше раз на тиждень чистити вручну. Для особливо ретельного очищення молочну систему можна додатково промивати водою.

→ "Промивання молочної системи" на сторінці 90

Виймання молочної системи

1. Вийміть ємність для молока з приладу.
2. До упору опустіть дозатор.
3. Натисніть на розблокувальний елемент праворуч угорі.
4. Відкиньте кришку вперед і витягніть її.
5. Вийміть молочну систему й розберіть її на окремі деталі.
6. Очистьте окремі деталі м'якою ганчіркою, змоченою в лужному мийному засобі.
7. Промийте всі деталі чистою водою та дайте їм висохнути.

Вказівки

- Усі деталі молочної системи можна мити в посудомийній машині. Після миття ретельно видаліть з молочної системи залишки лужного мийного засобу.
- **Важлива інформація!** Кришку дозатора не можна мити в посудомийній машині.

Вставлення молочної системи

1. Зберіть молочну систему з окремих деталей.
2. Вставте молочну систему в кришку.

3. До упору опустіть дозатор.
4. Зачепіть нижню частину кришки й зачиніть кришку, щоб вона зафіксувалася.

Очищення вузла заварювання

→ мал. 4, → мал. 8

На додачу до автоматичного очищення слід регулярно очищати блок заварювання вручну, виймаючи його.

Увага!

Блок заварювання слід чистити без мийних засобів; його не можна мити в посудомийній машині.

Виймання блока заварювання

1. Вимкніть прилад.
2. Вийміть резервуар для води.
3. Зсуньте два червоних фіксатора один до одного та зніміть кришку.
4. Вийміть, очистьте й висушіть скребачку для кавової гущі (червону) та кришку блока заварювання (червону).
5. Зсуньте вправо червоний фіксатор над блоком заварювання.
6. Обережно вийміть блок заварювання й ретельно вимийте його під проточною водою.
7. Грунтовно очистьте внутрішній простір приладу вологою ганчіркою, за необхідності видаліть залишки кави.
8. Дайте блоку заварювання та внутрішньому простору приладу висохнути.

Вставлення блока заварювання

1. Вставте блок заварювання в прилад у напрямку, показаному стрілкою. Стрілка розташована з верхнього боку блока заварювання. Приставте верхню частину блока заварювання до приладу, зачепіть блок за напрямні й засуньте в прилад.
2. Зсуньте вліво червоний фіксатор над блоком заварювання.

3. Вставте скребачку для кавової гущі (червону) та кришку блока заварювання (червону).
4. Установіть кришку й зафіксуйте її.
5. Установіть на місце резервуар для води.



Сервісні програми

Час від часу, залежно від жорсткості води й інтенсивності використання приладу, на дисплеї замість меню вибору напою з'являються наведені нижче повідомлення.

- Промив. молочної системи
- Негайно виконайте програму видалення накипу!
- Негайно виконайте програму очищення!
- Негайно виконайте програму calc'nClean!

Слід негайно очистити прилад або видалити накип за допомогою відповідної програми. Процеси видалення накипу й очищення можна поєднати, виконавши функцію calc'nClean. Якщо не виконати сервісну програму відповідно до вимоги, прилад може бути пошкоджено.

Сервісні програми можна також запускати в будь-який час, навіть якщо цього не вимагає індикація на дисплеї. Натисніть кнопку /i, виберіть і виконайте бажану програму.

Вказівки

- **Важлива інформація!** Якщо не видалити накип вчасно, з'явиться повідомлення «Пропущено видалення накипу. Прилад буде заблоковано!».. Негайно видаліть накип. Якщо прилад заблоковано, його подальше використання можливе лише після видалення накипу.

- **Увага!** Під час виконання цієї чи іншої сервісної програми використовуйте засіб для видалення накипу й очищення згідно з інструкцією, дотримуючись відповідних правил техніки безпеки.
- Не пийте рідини.
- Для видалення накипу забороняється використовувати оцет, засоби на основі оцту, лимонну кислоту або засоби на основі лимонної кислоти.
- Для очищення й видалення накипу слід використовувати виключно засоби в таблетках. Їх розроблено спеціально для цього приладу. Замовити їх можна в сервісній службі. → "Приладдя" на сторінці 72
- Категорично забороняється класти таблетки для видалення накипу або інші засоби у відділення для меленої кави.
- У жодному разі не переривайте виконання сервісної програми.
- Перш ніж запускати сервісну програму, вийміть блок заварювання, очистьте його відповідно до інструкції та встановіть на місце. Промийте молочну систему.
- Після завершення сервісної програми протріть прилад м'якою вологою ганчіркою, щоб одразу видалити залишки розчину для видалення накипу. Під такими залишками може утворюватися корозія.
- Нові губчасті ганчірки можуть містити солі. Солі можуть спричинити появу нальоту ржі на нержавіючій сталі, тому перед використанням такі серветки слід ретельно промити.
- Якщо сервісну програму перервано, наприклад, через порушення електропостачання, слід діяти, як описано нижче. Прилад автоматично почне позапланове промивання.
 1. Промийте резервуар для води.
 2. Залийте свіжу негазовану воду до позначки «**max**» і підтвердьте виконання дії. Програма запуститься, прилад буде промито. Тривалість становить близько 2 хвилин.

uk Сервісні програми



- Злийте рідину з піддона, очистьте його й установіть на місце.
- Спорожніть ємність для молока, очистьте її та вставте на місце. Програму завершено. Прилад знову готовий до використання.
- Натисніть кнопку , щоб вийти з програми.

Промивання молочної системи

Одразу після приготування молочного напою молочна система автоматично очищається коротким імпульсом подачі пари.

Для особливо ретельного очищення молочну систему можна додатково промивати водою.

Тривалість становить близько 2 хв.

- Щоб відкрити меню, натисніть кнопку .
- За допомогою поворотного регулятора виберіть пункт «Промив. молочної системи».
- Натисніть поворотний регулятор, щоб запустити програму.
- Спорожніть ємність для молока, очистьте її та під'єднайте на місце.
- Поставте під дозатор порожню склянку й підтвердьте виконання дії. Програму буде виконано.
- Спорожніть ємність для молока, очистьте її та під'єднайте на місце.
- Спорожніть склянку. Програму завершено. Прилад знову готовий до використання.
- Натисніть кнопку , щоб вийти з програми.

Окрім того, регулярно очищайте молочну систему вручну. → "Очищення системи подачі молока" на сторінці 88

Видалення накипу

Тривалість становить близько 21 хв.

Нижній рядок на дисплеї показує, наприклад, через скільки хвилин потрібно промити резервуар і долити воду.

- Щоб відкрити меню, натисніть кнопку .
- За допомогою поворотного регулятора виберіть пункт «Видалення накипу».
- Натисніть поворотний регулятор, щоб запустити програму.

На дисплеї з'являтимуться інструкції з виконання програми.

- Злийте рідину з піддона та встановіть його на місце.
- Спорожніть ємність для молока, очистьте її та під'єднайте на місце.
- Видаліть фільтр для води (за наявності) й підтвердьте виконання дії.
- Наповніть порожній резервуар для води до позначки «**0,5 l**» теплою водою. Розчиніть 1 таблетку для видалення накипу TZ80002.
- Поставте посудину об'ємом щонайменше 1,0 л під дозатор і підтвердьте виконання дії.
- Натисніть поворотний регулятор.

Програму буде виконано.

Тривалість становить близько 19 хв.

Інформація. Якщо в резервуарі для води замало розчину для видалення накипу, на дисплеї з'явиться відповідна вимога. Долийте негазовану воду й підтвердьте виконання дії.

- Промийте резервуар для води та вставте на місце фільтр (якщо його виймали).

- Залийте свіжу негазовану воду до позначки «**max**» і встановіть резервуар для води на місце.

Програму буде виконано.

Тривалість становить близько 2 хв.

- Спорожніть ємність і підтвердьте виконання дії.
- Злийте рідину з піддона та встановіть його на місце.
- Спорожніть ємність для молока, очистьте її та під'єднайте на місце. Програму завершено. Прилад знову готовий до використання.

15. Натисніть кнопку /i, щоб вийти з програми.

Очищення

Тривалість становить близько 6 хв.

1. Щоб відкрити меню, натисніть кнопку /i.
2. За допомогою поворотного регулятора виберіть пункт «Очищення».
3. Натисніть поворотний регулятор, щоб запустити програму.

На дисплеї з'являтимуться інструкції з виконання програми.

4. Злийте рідину з піддона та встановіть його на місце.
5. Відчиніть відділення для меленої кави, покладіть у нього таблетку для очищення, зачиніть відділення й підтвердьте виконання дії.
6. Поставте посудину об'ємом щонайменше 1,0 л під дозатор і підтвердьте виконання дії.

Програму буде виконано.

Тривалість становить близько 5 хв.

7. Спорожніть ємність і підтвердьте виконання дії.

Програму завершено. Прилад знову готовий до використання.

8. Натисніть кнопку /i, щоб вийти з програми.

calc'nClean

Тривалість становить близько 26 хв.

У програмі calc'nClean поєднано функції «Видалення накипу» та «Очищення».

Якщо обидві окремі програми потрібно виконати приблизно в один час, прилад автоматично пропонує скористатися цією програмою.

Нижній рядок на дисплеї показує, наприклад, через скільки хвилин потрібно промити резервуар і долити воду.

1. Щоб відкрити меню, натисніть кнопку /i.

2. За допомогою поворотного регулятора виберіть пункт «calc'nClean».
3. Натисніть поворотний регулятор, щоб запустити програму.

На дисплеї з'являтимуться інструкції з виконання програми.

4. Злийте рідину з піддона та встановіть його на місце.
5. Спорожніть ємність для молока, очистьте її та під'єднайте на місце.
6. Відчиніть відділення для меленої кави, покладіть у нього таблетку для очищення, зачиніть відділення й підтвердьте виконання дії.
7. Видаліть фільтр для води (за наявності) й підтвердьте виконання дії.
8. Наповніть порожній резервуар для води до позначки «0,5 l» теплою водою. Розчиніть 1 таблетку для видалення накипу TZ80002.
9. Поставте посудину об'ємом щонайменше 1,0 л під дозатор і підтвердьте виконання дії.

Програму буде виконано.

Тривалість становить близько 19 хв.

Інформація. Якщо в резервуарі для води замало розчину для видалення накипу, на дисплеї з'явиться відповідна вимога. Долийте негазовану воду й підтвердьте виконання дії.

10. Промийте резервуар для води та вставте на місце фільтр (якщо його виймали).
11. Залийте свіжу негазовану воду до позначки «max» і встановіть резервуар для води на місце. Програму буде виконано. Тривалість становить близько 7 хв.
12. Спорожніть ємність і підтвердьте виконання дії.
13. Злийте рідину з піддона та встановіть його на місце.
14. Спорожніть ємність для молока, очистьте її та під'єднайте на місце. Програму завершено. Прилад знову готовий до використання.
15. Натисніть кнопку /i, щоб вийти з програми.

uk Що робити у випадку несправності?

? Що робити у випадку несправності?

Дуже часто несправність спричинена дрібними проблемами. Перш ніж

звертатися до сервісної служби, спробуйте усунути несправність власними силами, керуючись цією таблицею.

Прочитайте правила техніки безпеки, наведені на початку цієї інструкції.

Усунення незначних несправностей власноруч

Проблема	Можлива причина	Усунення
Якість кави або молочної пінки значно коливається.	У приладі відклався накип.	Видаліть накип із приладу відповідно до інструкції.
Неможливо нагріти воду.	Молочну систему або її заливний отвір забруднено.	Очистьте молочну систему або її заливний отвір. → "Очищення системи подачі молока" на сторінці 88
Замало або взагалі немає молочної пінки.	Молочну систему або її заливний отвір забруднено.	Очистьте молочну систему або її заливний отвір. → "Очищення системи подачі молока" на сторінці 88
	Непридатне для використання молоко.	Не використовуйте кип'ячене молоко. Використовуйте холодне молоко жирністю не менше 1,5 %.
Молочна система не всмоктує молоко.	У приладі відклався накип.	Видаліть накип із приладу відповідно до інструкції.
	Молочну систему зібрано неправильно.	Правильно складіть докупи всі деталі. → мал. 3
Індивідуально встановлений об'єм порції не досягнуто, кава витікає лише краплями або не витікає взагалі.	Неправильна послідовність під'єднання ємності для молока й молочної системи.	Спочатку під'єднуйте молочну систему в дозаторі, а потім — ємність до молока.
	Установлено затонкий помел.	Установіть грубіший помел.
	Використовується мелена кава затонкого помелу.	Використовуйте мелену каву грубішого помелу.
Тече лише вода, без кави.	У приладі відклалося багато накипу.	Видаліть накип із приладу відповідно до інструкції.
	Фільтр для води містить повітря.	Потримайте фільтр у воді, доки з нього не перестануть виходити бульбашки повітря; установіть фільтр на місце.
Тече лише вода, без кави.	Прилад не розпізнає порожній контейнер для кавових зерен.	Завантаження кавових зерен Вказівка: під час наступних процесів приготування прилад підстроюється під кавові зерна.
	Засмічено завантажувальну горловину блока заварювання.	Очистьте блок заварювання. → "Очищення вузла заварювання" на сторінці 88

Прилад перестав реагувати на команди.	Несправність приладу.	Натисніть і 10 секунд утримуйте кнопку on/off.
На каві не утворюється пінка.	Непридатний сорт кави.	Використовуйте сорт кави з більшим вмістом зерен робуста.
	Зерна обсмажено вже давно.	Використовуйте свіжі зерна.
	Тонкість помелу не відповідає кавовим зернам.	Установіть тонший помел.
Кава має надто кислий присмак.	Установлено загрубий помел, або використовується мелена кава загубого помелу.	Установіть тонший помел або використовуйте мелену каву тоншого помелу.
	Непридатний сорт кави.	Використовуйте зерна, обсмажені до темнішого кольору.
Кава має надто гіркий присмак.	Установлено затонкий помел, або використовується мелена кава затонкого помелу.	Установіть грубіший ступінь помелу або використовуйте мелену каву грубішого помелу.
	Непридатний сорт кави.	Змініть сорт кави.
Кава має присмак горілих зерен.	Зависока температура заварювання.	Зменште температуру. → "Змінення значень параметрів напоїв" на сторінці 78
	Установлено затонкий помел, або використовується мелена кава затонкого помелу.	Установіть грубіший ступінь помелу або використовуйте мелену каву грубішого помелу.
	Непридатний сорт кави.	Змініть сорт кави.
Фільтр для води не тримається в резервуарі.	Фільтр для води не закріплено належним чином.	Потримайте фільтр у воді, доки з нього не перестануть виходити бульбашки повітря; установіть фільтр на місце. Тримуючи фільтр рівно, міцно втисніть його в місце з'єднання на резервуарі для води.
Кавова гуща недостатньо щільна та занадто волога.	Установлено затонкий або загрубий помел, чи використовується замало меленої кави.	Установіть грубіший або тонший помел чи засипте 2 повні мірні ложки меленої кави.
Краплі води на дні приладу при вийнятому піддоні.	Піддон вийнято зарано.	Виймайте піддон лише через кілька секунд після останнього приготування напою.
Не вдається вийняти піддон.	Контейнер для кавової гущі переповнено. Заїдає скребачка для кавової гущі.	Очистьте внутрішній простір блока заварювання. → "Очищення вузла заварювання" на сторінці 88 Правильно встановіть скребачку для кавової гущі.

uk Що робити у випадку несправності?

Не вдається встановити або зняти дозатор.	Неправильна послідовність	Спочатку під'єднуйте дозатор (з молочною системою), потім — ємність для молока; під час демонтажу спочатку виймайте ємність для молока, тоді знімайте дозатор.
На дисплеї з'являється індикація «Наповніть контейнер для кавових зерен», хоча контейнер  заповнено, або кавомолка не меле каву.	Зерна не потрапляють у кавомолку, оскільки вони занадто масні.	Злегка постукайте по контейнеру для кавових зерен. Спробуйте змінити сорт кави. Спорожніть контейнер для кавових зерен і протріть його сухою ганчіркою.
Прилад вимагає спорожнити піддон, хоча він порожній — що робити?	Коли прилад вимкнено, спорожнення не розпізнається.	Увімкніть прилад, вийміть піддон і вставте його на місце.
	Піддон для крапель забруднено.	Грунтовно очистьте піддон для крапель.
Індикація на дисплеї «Залийте негазовану воду або вийміть фільтр».	Резервуар для води встановлено неправильно.	Правильно встановіть резервуар для води.
	Резервуар для води містить газовану воду.	Залийте в резервуар для води свіжу водопровідну воду.
	Поплавець у резервуарі для води застряг.	Вийміть і грунтовно очистьте резервуар для води.
	Новий фільтр для води не промито згідно з інструкцією.	Промийте фільтр для води та введіть його в експлуатацію згідно з інструкцією.
	Фільтр для води містить повітря.	Потримайте фільтр у воді, доки з нього не перестануть виходити бульбашки повітря; установіть фільтр на місце.
	Ресурс фільтра для води вичерпано.	Вставте новий фільтр для води.
Індикація на дисплеї «Очистіть блок заварювання».	Блок заварювання забруднено.	Очистьте блок заварювання.
	Забгато меленої кави в блоці заварювання.	Очистьте блок заварювання. Засипайте щонайбільше 2 повні мірні ложки меленої кави.
	Механізм блока заварювання заїдає.	Очистьте блок заварювання. → "Щоденні догляд і очищення" на сторінці 86

Якщо проблему не вдається усунути самостійно, обов'язково зверніться до служби підтримки! Номери телефонів можна знайти в кінці інструкції.





Служба сервісу

Технічні характеристики

Електричне живлення (напруга та частота)	220—240 В, 50/60 Гц
Потужність нагрівання	1500 Вт
Максимальний статичний тиск насоса	19 бар
Максимальна місткість резервуара для води (без фільтра)	2,3 л
Максимальна місткість правого/лівого контейнера для кавових зерен	≈ 200/235 г
Довжина кабелю живлення	100 см
Габаритні розміри (В x Ш x Г)	38,5 x 30,1 x 47,0 см
Маса в порожньому стані	10—12 кг
Тип кавомолки	Кераміка

Номери E та FD

Щоб отримати кваліфіковану допомогу, у разі звернення до сервісної служби, завжди повідомляйте повні номер виробу (E-Nr.) і заводський номер (FD-Nr.). Ці номери вказано на заводській табличці . (→ мал. )

Щоб не шукати довго в разі потреби, дані вашого приладу й номер телефону сервісної служби можна записати тут.

E-Nr.**FD-Nr.**

Сервісна служба 

Контактні дані сервісної служби в різних країнах наведено в кінці інструкції.

Умови гарантії

Умови гарантії на цей прилад визначаються представництвом нашої компанії в тій чи іншій країні. Щоб ознайомитися з умовами гарантії, зверніться до магазину, де придбано прилад, або безпосередньо до місцевого представництва нашої компанії. Умови гарантії, чинні в Німеччині, наведено в кінці німецькомовної версії. Адреси

вказано на чотирьох останніх сторінках цього документа. З умовами гарантії можна ознайомитися також за вказаною адресою в Інтернеті. Претендувати на виконання гарантійних зобов'язань можна лише за наявності документа, що підтверджує придбання.

Ми залишаємо за собою право на внесення змін.

Service-Hotlines

www.siemens-home.com

AE	04 803 0501	ME	050 432 575
AL	066 206 47 94	MK	02 2454 600
AT	0810 700 400	NL	088 424 4020
AU	1300 368 339	NO	22 66 06 00
BA	033 213 513	PL	801 191 534
BE	070 222 142	PT	21 4250 720
BG	02 931 50 62	RO	021 203 9748
CH	043 455 4095	RU	8 800 200 29 62
CN	400 889 9999 Call rates depend on the network used	SE	0771 11 22 77 (local rate)
CZ	0251 095 546	SK	02 444 520 41
DE	0911 70 440 044	SL	01 200 70 17
DK	44 89 89 85	TR	444 6688 Çağrı merkezini sabit hatlardan aramanın bedeli şehir içi ücretlendirme, Cep telefonlarından ise kullanılan tarifeye göre değişkenlik göstermektedir
EE	0627 8730	US	866 447 4363
ES	902 11 88 21	XK	044 172 309
FI	020 7510 700 Lankapuhelimesta 8,28 snt/puhelu + 7 snt/min (alv 24%) Matkapuhelimesta 8,28 snt/puhelu + 17 snt/min (alv 24%)	XS	011 21 39 552
FR	0140 10 1200		
GB	0344 892 8999 Calls charged at local or mobile rate		
GR	18 182 (ασπική χρέωση)		
HR	01 3028 226		
HU	01 489 5461		
IE	01450 2655		
IL	08 9777 222		
IS	0520 3000		
IT	800 018 346 (Line Verde)		
LI	05 274 1788		
LT	052 741 788		
LU	26 349 300		
LV	067 425 232		

DE Deutschland, Germany
BSH Hausgeräte Service GmbH
Zentralwerkstatt für kleine Hausgeräte
Trautskirchener Strasse 6-8
90431 Nürnberg
Online Auftragsstatus, Pickup Service
für Kaffeevollautomaten und viele
weitere Infos unter:
www.siemens-home.de

Reparaturservice, Ersatzteile &
Zubehör, Produkt-Informationen:
Tel.: 0911 70 440 044
mailto:cp-servicecenter@bshg.com
Wir sind an 365 Tagen rund um die Uhr
erreichbar.

**AE United Arab Emirates,
الإمارات العربية المتحدة**

BSH Home Appliances FZE
Round About 13,
Plot Nr MO-0532A
Jebel Ali Free Zone – Dubai
Tel.: 04 881 4401
mailto:service.uae@bshg.com
www.siemens-home.com/ae

**AL Republika e Shqiperise,
Albania**

ELEKTRO-SERVIS sh.p.k
Rr. Shkelqim Fusha, Selite,
Pallati "Matrix Konstruktion",
Kati 0 dhe +1
1023 Tirane
Tel.: 4 2278 130, -131
Fax: 4 2278 130
mailto:info@elektro-servis.com

EXPERT SERVIS
Rruga e Kavajes,
Kulla B Nr 223/1 Kati I
1023 Tirane
Tel.: 4 480 6061
Tel.: 4 227 4941
Fax: 4 227 0448
Cel: +355 069 60 45555
mailto:info@expert-servis.al

AT Österreich, Austria
BSH Hausgeräte Gesellschaft mbH
Werkskundendienst für Hausgeräte
Quellenstrasse 2
1100 Wien

Online Reparaturannahme,
Ersatzteile und Zubehör und viele
weitere Infos unter:
www.siemens-home.at
Reparaturservice, Ersatzteile &
Zubehör, Produktinformationen
Tel.: 0810 550 522
mailto:vie-stoerungsannahme@
bshg.com
Wir sind an 365 Tagen rund um die Uhr für
Sie erreichbar.

AU Australia
BSH Home Appliances Pty. Ltd.
7-9 Arco Lane
HEATHERTON, Victoria 3202
Tel.: 1300 368 339
mailto:bshau-as@bshg.com
www.siemens-home.com.au

**BA Bosna i Hercegovina,
Bosnia-Herzegovina**
"HIGH" d.o.o.
Gradačanka 29b
71000 Sarajevo
Tel.: 061 10 09 05
Fax: 033 21 35 13
mailto:bosch_siemens_sarajevo@
yahoo.com

BE Belgique, België, Belgium

BSH Home Appliances S.A.
Avenue du Laerbeek 74
Laarbeeklaan 74
1090 Bruxelles – Brussel
Tel.: 070 222 142
Fax: 024 757 292
mailto:bru-repairs@bshg.com
www.siemens-home.be

BG Bulgaria
BSH Domakinski Uredi
Bulgaria EOOD
115K Tsarigradsko Chausse Blvd.
European Trade Center Building,
5th floor
1784 Sofia
Tel.: 0700 208 18
Fax: 02 878 79 72
mailto:informacia.servis-bg@
bshg.com
www.siemens-home.bg

BH Bahrain, مملكة البحرين
Khalafat Est.
P.O. Box 5111
Manama
Tel.: 01 7400 553
mailto:service@khalafat.com

**CH Schweiz, Suisse,
Svizzera, Switzerland**

BSH Hausgeräte AG
Werkskundendienst für Hausgeräte
Fahrweidstrasse 80
8954 Geroldswil
mailto:ch-info.hausgeraete@
bshg.com
Service Tel.: 0848 840 040
Service Fax: 0848 840 041
mailto:ch-reparatur@bshg.com
Ersatzteile Tel.: 0848 880 080
Ersatzteile Fax: 0848 880 081
mailto:ch-ersatzteil@bshg.com
www.siemens-home.com

CY Cyprus, Κύπρος
BSH Ikiakes Syskeves-Service
39, Arh. Makaaniou III Str.
2407 Egomi/Nikosia (Lefkosia)
Tel.: 7777 8007
Fax: 022 65 81 28
mailto:bsh.service.cyprus@
cytanet.com.cy

**CZ Česká Republika,
Czech Republic**

BSH domácí spotřebiče s.r.o.
Firemní servis domácích spotřebičů
Pekařská 10b
155 00 Praha 5
Tel.: 0251 095 546
Fax: 0251 095 549
www.siemens-home.com/cz

DK Danmark, Denmark

BSH Hvidevarer A/S
Telegrafvej 4
2750 Ballerup
Tel.: 44 89 89 85
Fax: 44 89 89 86
mailto:BSH-Service.dk@BSHG.com
www.siemens-home.dk

EE Eesti, Estonia

SIMSON OÜ
Raua 55
10152 Tallinn
Tel.: 0627 8730
Fax: 0627 8733
mailto:teenindus@simson.ee

ES España, Spain

En caso de avería puede ponerse en
contacto con nosotros, su aparato
será trasladado a nuestro taller
especializado de cafeteras.
BSH Electrodomésticos España S. A.
Servicio Oficial del Fabricante
Parque Empresarial PLAZA,
C/ Manfredonia, 6
50197 Zaragoza
Tel.: 902 118 821 o 976 305 714
mailto:CAU-Siemens@bshg.com
www.siemens-home.es

FI Suomi, Finland

BSH Kodinkoneet Oy
Itälahdenkatu 18 A
PL 123
00201 Helsinki
Tel.: 0207 510 700
Fax: 0207 510 780
mailto:Siemens-Service-FI@bshg.com

www.siemens-home.fi

Lankapuhelimesta 8,28 snt/puhelu
+ 7 snt/min (alv 24%)
Matkapuhelimesta 8,28 snt/puhelu
+ 17 snt/min (alv 24%)

FR France

BSH Electroménager S.A.S.
50 rue Ardoin – BP 47
93401 SAINT-OUEN cedex
Service interventions à domicile:
01 40 10 12 00

Service Consommateurs:

0 892 698 110 Service 0,40 €/min
prix appel

mailto:soa-siemens-conso@bshg.com

Service Pièces Détachées et
Accessoires:

0 892 698 009 Service 0,40 €/min
prix appel

www.siemens-home.fr

GB Great Britain

BSH Home Appliances Ltd.
Grand Union House
Old Wolverton Road
Wolverton
Milton Keynes MK12 5PT
To arrange an engineer visit, to order
spare parts or accessories or for
product advice please visit
www.siemens-home.co.uk
or call

Tel.: 0344 892 8999*

*Calls are charged at the basic rate, please
check with your telephone service provider for
exact charges

GR Greece, Ελλάς

BSH Ikiakes Siskeves A.B.E.
Central Branch Service
17 km E.O. Athinon-Lamias &
Potamou 20
14564 Kifisia
Πανελλήνιο τηλέφωνο: 181 82
(Αστική χρέωση)
www.siemens-home.gr

HK Hong Kong, 香港

BSH Home Appliances Limited
Unit 1 & 2, 3rd Floor,
North Block, Skyway House,
3 Sham Mong Road
Tai Kok Tsui, Kowloon
Hong Kong
Tel.: 2565 6151
Fax: 2565 6681
mailto:siemens.hk.service@bshg.com
www.siemens-home.com.hk

HR Hrvatska, Croatia

BSH kućni uređaji d.o.o.
Kneza Branimira 22
10000 Zagreb
Tel.: 01 552 09 99
Fax: 01 640 36 03
mailto:informacije.servis-hr@
bshg.com
www.siemens-home.com/hr

HU Magyarország, Hungary

BSH Háztartási Készülék
Kereskedelmi Kft.
Háztartási gépek márkaszervize
Királyhágó tér 8-9.
1126 Budapest
Hibabejelentés
Tel.: +361 489 5461
Fax: +361 201 8786
mailto:hibabejelentés@bsh.hu
Alkatrészrendelés
Tel.: +361 489 5463
Fax: +361 201 8786
mailto:alkatrészrendeles@bsh.hu
www.siemens-home.com/hu

IE Republic of Ireland

BSH Home Appliances Ltd.
Unit F4, Ballymount Drive
Ballymount Industrial Estate
Walkinstown
Dublin 12
Service Requests, Spares and
Accessories
Tel.: 01450 2655*
Fax: 01450 2520
www.siemens-home.com/ie
*0.03 € per minute at peak
Off peak 0.0088 € per minute.

IL Israel, יִשְׂרָאֵל

C/S/B/ Home Appliance Ltd.
1, Hamasger St.
North Industrial Park
Lod, 7129801
Tel.: 08 9777 222
Fax: 08 9777 245
mailto:csb-serv@csb-ltd.co.il
www.siemens-home.co.il

IN India, Bhārat, भारत

BSH Household Appliances
Mfg. Pvt. Ltd.
Arena House, 2nd Floor, Main Bldg.
Plot No. 103, Road No. 12,
MIDC, Andheri East
Mumbai 400 093
Tel.: 022 6751 8080
www.siemens-home.com/in

IS Iceland

Smith & Norland hf.
Noatuni 4
105 Reykjavik
Tel.: 0520 3000
Fax: 0520 3011
www.sminor.is

IT Italia, Italy

BSH Elettrodomestici S.p.A.
Via. M. Nizzoli 1
20147 Milano (MI)
Numero verde 800 018346
mailto:info@siemens-elettrodomestici.it
www.siemens-home.com/it

KZ Kazakhstan, Қазақстан

IP Turebekov Yerzhan
Nurmanovich
Jangeldina str. 15
Shimkent 160018
Tel.: 0252 31 00 06
mailto:evrika_kz@mail.ru

LB Lebanon, لبنان

Thesco s.a.r.l.
Boulevard Dora 4043 Beyrouth
P.O. Box 90449
Jdeideh, 1202 2040
Tel.: 01 255 211
mailto:Info@Tehehi-Hana.com

LT Lietuva, Lithuania

Baltic Continent Ltd.
Lukšio g. 23
09132 Vilnius
Tel.: 05 274 1788
Fax: 05 274 1765
mailto:info@balticcontinent.lt
www.balticcontinent.lt

LU Luxembourg

BSH électroménagers S.A.
13-15, ZI Breedeweues
1259 Senningerberg
Tel.: 26349 300
Fax: 26349 315
Reparaturen: lux-repair@bshg.com
Ersatzteile: lux-spare@bshg.com
www.siemens-home.com/lu

LV Latvija, Latvia

General Serviss Limited
Bullu street 70c
1067 Rīga
Tel.: 07 42 41 37
mailto:bt@olimpeks.lv

MD Moldova

S.R.L. "Rialto-Studio"
ул. Щусева 98
2012 Кишинев
тел./факс: 022 23 81 80

**BSH group is a Trademark Licensee of Siemens AG.
Manufacturer's Service for Siemens Home Appliances.**

MK Macedonia, Македонија**GORENEC**

Jane Sandanski 69 lok. 3
1000 Skopje
Tel.: 02 2454 600
Mobil: 070 697 463
mailto:gorenec@yahoo.com

MT Malta

Aplan Limited
The Atrium
Mrieħel by Pass
BKR3000 Birkirkara
Tel.: 025 495 122
Fax: 021 480 598
mailto:lapap@aplan.com.mt

NL Nederlandse, Netherlands

BSH Huishoudapparaten B.V.
Taurusavenue 36
2132 LS Hoofddorp
Storingsmelding:
Tel.: 088 424 4020
Fax: 088 424 4845
mailto:siemens-contactcenter@
bshg.com
Onderdelenverkoop:
Tel.: 088 424 4020
Fax: 088 424 4801
mailto:siemens-onderdelen@bshg.com
www.siemens-home.nl

NO Norge, Norway

BSH Husholdningsapparater A/S
Grensevingen 9
0661 Oslo
Tel.: 22 66 06 46
Fax: 22 66 05 55
mailto:Siemens-Service-NO@bshg.com
www.siemens-home.no

NZ New Zealand

BSH Home Appliances Ltd.
Unit F2, 4 Orbit Drive
Mairangi Bay
Auckland 0632
Tel.: 0800 245 700*
Fax: 0800 256 535
mailto:repairaction.nz@bshg.com
* Mo-Fr: 8.30am to 4.00pm
(exclude public holidays)

PL Polska, Poland

BSH Sprzęt Gospodarstwa
Domowego sp. z o.o.
Al. Jerozolimskie 183
02-222 Warszawa
Tel.: 801 191 534
Fax: 022 522 7709
mailto:Serwis.Fabryczny@bshg.com
www.siemens-home.pl

PT Portugal

BSHP Electrodomesticos Lda.
Rua Alto do Montijo, nº 15
2790-012 Camaxide
Tel.: 214 250 720
Fax: 214 250 701
mailto:siemens.electrodomesticos.pt@
bshg.com
www.siemens-home.com/pt

RO România, Romania

BSH Electrocasnice srl.
Sos. Bucuresti-Ploiesti,
nr. 19-21, sect.1
13682 Bucuresti
Tel.: 021 203 9748
Fax: 021 203 9733
mailto:service.romania@bshg.com
www.siemens-home.com/ro

RU Russia, Россия

ООО "БСХ Бытовая техника"
Сервис от производителя
Малая Калужская 19/1
119071 Москва
тел.: 495 737 2962
mailto:mok-kdhl@bshg.com
www.siemens-home.com

SE Sverige, Sweden

BSH Home Appliances AB
Landsvägen 32
169 29 Solna
Tel.: 0771 11 22 77 local rate
mailto:Siemens-Service-SE@bshg.com
www.siemens-home.se

SG Singapore, 新加坡

BSH Home Appliances Pte. Ltd.
Block 4012, Ang Mo Kio Avenue 10
#01-01 Techplace 1
Singapore 569628
Tel.: 6751 5000*
Fax: 6751 5005
mailto:bshsgp.service@bshg.com
* Mo-Fr: 8.30am to 7.00pm, Sa: 8.30am to 5.30pm
(exclude public holidays)

SI Slovenija, Slovenia

BSH Hišni aparati d.o.o.
Litostrojska 48
1000 Ljubljana
Tel.: 01 583 07 01
Fax: 01 583 08 89
mailto:informacije.servis@bshg.com
www.siemens-home.si

SK Slovensko, Slovakia

BSH domácí spotřebiče s.r.o.
Organizačná zložka Bratislava
Galvaniho 17/C
821 04 Bratislava
Tel.: 02 44 45 20 41
mailto:opravy@bshg.com
www.siemens-home.com/sk

TR Türkiye, Turkey

BSH Ev Aletleri Sanayi
ve Ticaret A.Ş.
Fatih Sultan Mehmet Mahallesi
Balkan Caddesi No: 51
34771 Ümraniye, İstanbul
Tel.: 0 216 444 6688*
Fax: 0 216 528 9188*
mailto:careline.turkey@bshg.com
www.siemens-home.com/tr
* Çağrı merkezini sabit hatlardan
aramanın bedeli şehir içi ücretlendirme,
Çep telefonlarından ise kullandığınız
tarifeye göre değişkenlik göstermektedir

UA Ukraine, Україна

ТОВ "БСХ Побутова Техніка"
тел.: 044 490 2095
mailto:bsh-service.ua@bshg.com
www.siemens-home.com.ua

 XK Kosovo

SHK SERVICE-GENERAL SH.P.K.
Rruga Mag Prishtine-Ferizaj
70000 Ferizaj
Tel.: 0290 321 434
Tel.: 0290 330 723
mailto:a_service@
gama-electronics.com

XS Srbija, Serbia

BSH Kućni aparati d.o.o.
Milutina Milankovića br. 9ž
11070 Novi Beograd
Tel.: 011 353 70 09
Fax: 011 205 23 89
mailto:informacije.servis-sr@
bshg.com
www.siemens-home.rs

ZA South Africa

BSH Home Appliances (Pty) Ltd.
15th Road Randjespark
Private Bag X36, Randjespark
1685 Midrand – Johannesburg
Tel.: 086 002 6724
Fax: 086 617 1780
mailto:applianceserviceza@bshg.com
www.siemens-home.com

**BSH group is a Trademark Licensee of Siemens AG.
Manufacturer's Service for Siemens Home Appliances.**

البيانات التقنية

وصلة الكهرباء (الجهد - التردد)	٢٢٠-٢٤٠ فولت ~، ٥٠ / ٦٠ هيرتز
قدرة التسخين	١٥٠٠ واط
قدرة الضغط القصوى، الثابتة	١٩ بار
سعة خزان الماء القصوى (بدون فلتر)	٢،٣ لتر
سعة وعاء الحبوب الأيمن/الأيسر القصوى	≈ ٢٣٥/٢٠٠ جم
طول سلك الطاقة	١٠٠ سم
أبعاد الماكينة (الارتفاع × العرض × العمق)	٣٨،٥ × ٣٠،١ × ٤٧،٠ سم
الوزن، وهي غير مملوءة	١٠ - ١٢ كجم
نوع المطحنة	خزف

شروط الضمان

يتم تحديد شروط الضمان لهذا الجهاز من قبل ممثلنا في الدولة التي يتم فيها بيع الجهاز.

يمكنك الحصول على تفاصيل هذه الشروط من قبل الموزع الذي اشترت منه الجهاز. يرجى إحضار فاتورة أو إيصال الشراء في حال أصاب جهازك أي طارئ يغطيه الضمان.

نحتفظ بحقنا في إجراء أية تعديلات.

رقم المنتج E ورقم الصنع FD

عند الاتصال بمركز الخدمة يرجى ذكر رقم المنتج (E) ورقم الصنع (FD) بالكامل، حتى نستطيع أن نقدم لك المشورة الصحيحة. ستجد هذه الأرقام مدونة على لوحة الصنع  (← صورة 2).

يمكنك هنا تدوين بيانات جهازك ورقم هاتف خدمة العملاء، كي لا تضطر للبحث لوقت طويل عند الاحتياج إلى هذه البيانات.

رقم الصنع FD

رقم المنتج E

خدمة العملاء 

تجد في آخر صفحة من هذا الدليل بيانات الاتصال بأقرب مركز لخدمة العملاء في جميع البلدان.

اضغط على وعاء الحبوب برفق. قم بتحسين أنواع البن على قدر الإمكان. وفي حال خلو وعاء الحبوب قم بمسح هذا الوعاء بقماشة جافة.	هناك حبوب لا تسقط في عملية الطحن (الحبوب الزيتية).	شاشة العرض "يتم تعبئة وعاء حبوب البن". بالرغم من امتلاء الوعاء بالحبوب [14] أو أن المطحنة لا تقوم بطحن حبوب القهوة.
قم بنزع صحن تجميع القطرات في حالة تشغيل الماكينة وتركيبه مرة أخرى.	لا تتعرف الماكينة على إفراغ الصحن في حالة غلقها.	بيان وحدة العرض "يرجى إفراغ صحن تجميع القطرات" بالرغم من أن صحن تجميع القطرات فارغ - فما العمل؟
نظف صحن تجميع القطرات جيدًا.	صحن تجميع القطرات متسخ.	رسالة العرض "إعادة ملء الماء بدون حمض الكربونيك" أو "إزالة المرشح"
ركب خزان الماء بشكل صحيح.	خزان الماء غير موضوع بطريقة صحيحة.	
يرجى ملء خزان الماء بماء عذب من الصنبور.	يوجد مياه غازية في خزان الماء.	
أخرج خزان الماء واغسله جيدًا.	العوامة في خزان الماء ثابتة.	
اشطف مرشح الماء حسب التعليمات، وأعد التشغيل.	لم يتم غسل مرشح الماء الجديد وفقًا للتعليمات.	
قم بغمس مرشح الماء في الماء، ودعه حتى لا تتبقى أي فقاعات هواء تنتسرب، ثم أعد تركيب المرشح.	ثمة هواء في مرشح الماء.	
قم بتركيب مرشح ماء جديد.	مرشح الماء قديم.	
يتم تنظيف وحدة الغلي	وحدة الغلي متسخة.	رسالة العرض "يتم تنظيف وحدة الغلي".
يتم تنظيف وحدة الغلي قم بإضافة ملعقتين ممسوحتين كحد أقصى من مسحوق القهوة.	كمية مفرطة من مسحوق القهوة في وحدة الغلي.	
يتم تنظيف وحدة الغلي ← "العناية والتنظيف اليومي" في صفحة ٢٣	آلية تشغيل وحدة التخمر أصبحت ثقيلة.	
إذا كانت هناك بعض المشاكل التي لم يمكن حلها، يرجى الاتصال بالخط الساخن فوراً! توجد أرقام التليفونات في الصفحة الأخيرة من الدليل		

استخدم نوع قهوة بنسبة أعلى من حبوب بن روبستا.	نوع قهوة غير صالح.	القهوة ليس بها "كريمة".
يجب استخدام حبوب طازجة.	حبوب البن غير محمصة.	حبوب البن لا تناسب درجة الطحن.
ينبغي ضبط درجة الطحن لتصبح أكثر نعومة.	تقليل درجة الطحن وبالتالي يصبح مسحوق البن خشناً.	القهوة ذات مذاق "لاذع".
ينبغي ضبط درجة الطحن لتصبح أكثر نعومة، أو استخدام مسحوق قهوة أكثر نعومة.	نوع قهوة غير صالح.	القهوة ذات مذاق "مر".
استخدم تحميصاً داكناً.	تنعيم درجة الطحن وبالتالي يصبح مسحوق البن ناعماً.	نوع قهوة غير صالح.
ينبغي ضبط درجة الطحن لتصبح أكثر خشونة أو استخدام مسحوق قهوة أكثر خشونة	تحسين أنواع حبوب البن.	درجة التخمير عالية جداً
اخفض درجة حرارة التخمير.	← تهينة إعداد المشروبات" في صفحة ١٤	يبدو مذاق القهوة "محترقاً"
ينبغي ضبط درجة الطحن لتصبح أكثر خشونة أو استخدام مسحوق قهوة أكثر خشونة	تحسين أنواع حبوب البن.	نوع قهوة غير صالح.
قم بغمس مرشح الماء في الماء، ودعه حتى لا تتبقى أي فقاعات هواء تنتسرب، ثم أعد تركيب المرشح. قم بالضغط على مرشح الماء مباشرة وبثبات في موضع غلق الخزان.	لم يتم تثبيت مرشح الماء جيداً.	مرشح الماء لا يحتفظ بالماء في خزان الماء.
ينبغي ضبط درجة الطحن لتصبح أكثر خشونة أو أكثر نعومة أو قم باستخدام ملعقتين ممسوحتين من مسحوق القهوة.	درجة الطحن ناعمة أو خشنة، أو تم استخدام قليل من مسحوق القهوة.	حبوب القهوة غير قابلة للطحن ورطبة.
لا تقم بإزالة صحن تجميع القطرات إلا بعد مرور بضعة ثواني بعد آخر عملية تحضير مشروب.	قم بإزالة صحن تجميع القطرات مبكراً.	توجد قطرات مياه على الجسم الداخلي للماكينة عند إزالة صحن تجميع القطرات.
نظف وحدة التخمير من الداخل.	وعاء واسب البن المطحون ممتلئ للغاية.	يتعذر إزالة صحن تجميع القطرات.
← "يتم تنظيف وحدة الغلي" في صفحة ٢٥ قم بتركيب ممسحة واسب القهوة بشكل صحيح.	ممسحة واسب البن المطحون محشورة.	ترتيب غير صحيح
قم أولاً بتوصيل نظام التصريف (مع نظام الحليب) ثم خزان الحليب أو قم عند التفكيك بخلع خزان الحليب أولاً ثم نظام التصريف.	ترتيب غير صحيح	يتعذر تركيب نظام التصريف أو فكه.

نرجو منك محاولة التغلب على الخلل بنفسك بالاستعانة بالجدول التالي.

يرجى قراءة إرشادات الأمان الواردة في مستهل هذا الدليل.

الاختلالات، ما العمل؟

يرجع حدوث خلل ما في أغلب الأحيان إلى مجرد أمور بسيطة. قبل أن تتصل بمركز خدمة العملاء،

جدول الاختلالات

المطل	السبب	كيفية التصرف
توجد تفلبات شديدة في جودة القهوة ورغوة الحليب.	الماكينة بها ترسبات جيرية.	يجب إزالة الترسبات من الماكينة حسب التعليمات.
عدم وجود ماء ساخن.	نظام الحليب أو حوامله يكون متسخًا.	قم بتنظيف نظام الحليب أو حوامله. ← "تنظيف نظام الحليب" في صفحة ٢٤
لا توجد رغوة حليب أو كمية قليلة منها.	نظام الحليب أو حوامله يكون متسخًا.	قم بتنظيف نظام الحليب أو حوامله. ← "تنظيف نظام الحليب" في صفحة ٢٤
حليب فاسد.	يجب عدم استخدام لبن مستخدم من قبل. يفضل استخدام لبن بارد بنسبة دهون تقدر بـ ١,٥٪ على الأقل.	
لا يمتص نظام الحليب أي لبن.	الماكينة بها ترسبات جيرية.	يجب إزالة الترسبات من الماكينة حسب التعليمات.
لم يتمص نظام الحليب جيداً.	لم يتم تركيب نظام الحليب جيداً.	أعد تركيب جميع الأجزاء بصورة صحيحة. ← صورة 3
ترتيب غير صحيح لتوصيل خزان الحليب ونظام الحليب.	قم أولاً بتوصيل نظام الحليب في نظام التصريف ثم خزان الحليب.	
لم يتم الوصول إلى الكمية المطلوبة، أو لا تخرج إلا قطرات من القهوة، أو لم تعد تخرج أي قهوة	درجة الطحن خفيفة. وبالتالي يصبح مسحوق البن ناعم.	فينبغي وضع درجة الطحن لتصبح أكثر خشونة. واستخدام مسحوق بن خشن.
	الماكينة بها ترسبات جيرية شديدة.	يجب إزالة الترسبات من الماكينة حسب التعليمات
	ثمة هواء في مرشح الماء.	قم بغمس مرشح الماء في الماء، ودعه حتى لا تبقى أي فقاعات هواء تنتسرب، ثم أعد تركيب المرشح.
لا يخرج إلا الماء ولا توجد قهوة.	لم يتم التعرف على حاوية البن الفارغة من قبل الجهاز.	املاً حبوب البن ملحوظة: يتكيف الجهاز في عمليات إعداد القهوة المقبلة على حبوب البن.
	علبة القهوة الموجودة بوحدة التخمير مسدودة.	يتم تنظيف وحدة الغلي ← "يتم تنظيف وحدة الغلي" في صفحة ٢٥

التنظيف

- ٦) افتح علبة المسحوق، وضع قرص تنظيف فيه ثم أغلق العلبة وقم بالتأكد.
- ٧) اخلع مرشح الماء (إن كان موجوداً) وقم بالتأكد.
- ٨) قم بملء خزان الماء الفارغ بالماء الفاتر حتى تصل إلى علامة "٥,٥ لتر". وأذب فيه ١ قرص إزالة ترسبات TZ80002.
- ٩) قم بوضع وعاءٍ بسعة ١ لتر على الأقل تحت نظام التصريف وقم بالتأكد.

يبدأ البرنامج.

المدة: حوالي ١٩ دقيقة

معلومة: إذا كانت كمية محلول إذابة الكلس قليلة للغاية في خزان الماء، فسوف تظهر رسالة تحمل هذا المضمون. املاً ماء خالي من الأحماض الكربونية وقم بالتأكد.

١٠) اشطف خزان الماء (في حال خلعه)، أعد تركيب مرشح الماء مرة أخرى.

١١) املاً خزان الماء بالماء العذب من دون حمض الكربونيك حتى علامة "max" وأعد تركيبه من جديد.

يبدأ البرنامج.

المدة: حوالي ٧ دقائق

١٢) قم بتفريغ الوعاء وقم بالتأكد.

١٣) أفرغ صحن تجميع القطرات وركبه مرة أخرى.

١٤) أفرغ خزان الحليب ونظفه وقم بتوصيله مرة أخرى.

يتم إنهاء البرنامج. وبذلك تصبح الماكينة جاهزة للاستخدام مرة أخرى.

١٥) اضغط على الزر i/⊕ للخروج من البرنامج.

المدة: حوالي ٦ دقائق

- ١) اضغط على الزر i/⊕ لفتح القائمة.
- ٢) اختر بند "التنظيف" باستخدام مفتاح الاختيار الدوار.
- ٣) اضغط على مفتاح الاختيار الدوار لبدء تشغيل البرنامج.
- تُعرض الإرشادات على الشاشة من خلال البرنامج.
- ٤) أفرغ صحن تجميع القطرات وركبه مرة أخرى.
- ٥) افتح علبة المسحوق، وضع قرص تنظيف فيه ثم أغلق العلبة وقم بالتأكد.
- ٦) قم بوضع وعاءٍ بسعة ١ لتر على الأقل تحت نظام التصريف وقم بالتأكد.
- يبدأ البرنامج.
- المدة: حوالي ٥ دقائق
- ٧) قم بتفريغ الوعاء وقم بالتأكد.
- يتم إنهاء البرنامج. وبذلك تصبح الماكينة جاهزة للاستخدام مرة أخرى.
- ٨) اضغط على الزر i/⊕ للخروج من البرنامج.

calc'nClean

المدة: حوالي ٢٦ دقيقة

يجمع خيار calc'nClean بين الوظيفتين "إزالة الرواسب" و"التنظيف".

إذا تم تشغيل البرنامج جنباً إلى جنب، يقوم الجهاز باقتراح تشغيل برنامج الخدمة ذلك.

الخطوط الموجودة في أسفل الشاشة تشير إلى عدد الدقائق اللازمة لشطف خزان الماء على سبيل المثال وتعبئة المياه.

- ١) اضغط على الزر i/⊕ لفتح القائمة.
- ٢) اختر بند "calc'nClean" باستخدام مفتاح الاختيار الدوار.
- ٣) اضغط على مفتاح الاختيار الدوار لبدء تشغيل البرنامج.
- تُعرض الإرشادات على الشاشة من خلال البرنامج.
- ٤) أفرغ صحن تجميع القطرات وركبه مرة أخرى.
- ٥) أفرغ خزان الحليب ونظفه وقم بتوصيله مرة أخرى.

شطف نظام الحليب

- ٤) أفرغ صحن تجميع القطرات وركبه مرة أخرى.
- ٥) أفرغ خزان الحليب ونظفه وقم بتوصيله مرة أخرى.
- ٦) اخلع مرشح الماء (إن كان موجوداً) وقم بالتأكد.
- ٧) قم بملء خزان الماء الفارغ بالماء الفاتر حتى تصل إلى علامة "٥,٠ لتر". وأذب فيه ١ قرص إزالة ترسبات TZ80002.
- ٨) قم بوضع وعاء بسعة ١ لتر على الأقل تحت نظام التصريف وقم بالتأكد.
- ٩) اضغط على مفتاح الاختيار الدوار. يبدأ البرنامج. المدة: حوالي ١٩ دقيقة
- ١٠) معلومة: إذا كانت كمية محلول إذابة الكلس قليلة للغاية في خزان الماء، فسوف تظهر رسالة تحمل هذا المضمون. املاً ماء خالي من الأحماض الكربونية وقم بالتأكد.
- ١١) اشطف خزان الماء و(في حال خلعه)، أعد تركيب مرشح الماء مرة أخرى.
- ١٢) املاً خزان الماء بالماء العذب الخالي من حمض الكربونيك حتى علامة "max" وأعد تركيبه من جديد.
- ١٣) يبدأ البرنامج. المدة: حوالي ٢ دقيقة
- ١٤) قم بتفريغ الوعاء وقم بالتأكد.
- ١٥) أفرغ صحن تجميع القطرات وركبه مرة أخرى.
- ١٦) أفرغ خزان الحليب ونظفه وقم بتوصيله مرة أخرى.
- ١٧) قم بتفريغ الكوب.
- ١٨) يتم إنهاء البرنامج. وبذلك تصبح الماكينة جاهزة للاستخدام مرة أخرى.
- ١٩) اضغط على الزر i/٥ للخروج من البرنامج. إضافة لذلك قم بالتنظيف اليدوي الكامل المنتظم لنظام الحليب.
- ٢٠) ← "تنظيف نظام الحليب" في صفحة ٢٤

إزالة الكلس

المدة: حوالي ٢١ دقيقة

الخطوط الموجودة في أسفل الشاشة تشير إلى عدد الدقائق اللازمة لشطف خزان الماء على سبيل المثال وتعبئة المياه.

- ١) اضغط على الزر i/٥ لفتح القائمة.
- ٢) اختر بند "إزالة الترسبات" باستخدام مفتاح الاختيار الدوار.
- ٣) اضغط على مفتاح الاختيار الدوار لبدء تشغيل البرنامج.
- تُعرض الإرشادات على الشاشة من خلال البرنامج.

برامج الخدمة

بعض الأوقات وحسب عسر الماء يظهر بعد استخدام الماكينة في شاشة العرض أحد الشاشات الآتية بدلاً من شاشة اختيار القهوة:

شطف نظام الحليب

■ قم بتنفيذ برنامج إزالة الترسبات للضرورة

■ قم بتنفيذ برنامج التنظيف للضرورة

■ قم بتنفيذ برنامج calc'nClean للضرورة

يجب تنظيف الماكينة وإزالة الرواسب فوراً باستخدام البرنامج المناسب. وبدلاً من ذلك يمكن اختصار عمليتي إزالة الرواسب والتنظيف في عملية واحدة من خلال وظيفة calc'nClean. وإذا لم يتم اتباع برنامج الخدمة حسب التعليمات، فإن ذلك قد يضر بالماكينة.

ويمكن أيضاً أن تبدأ برامج الخدمة في أي وقت على شاشة العرض دون طلبها. اضغط على الزر i/O واختر البرنامج المرغوب ثم نفذ.

إرشادات

■ **هام:** إذا لم تتم إزالة الترسبات في الوقت المناسب فستظهر على الشاشة رسالة "برنامج إزالة الترسبات متأخر. سيتم قفل الجهاز قريباً!". يرجى تنفيذ عملية إزالة الترسبات الجيرية على الفور وفقاً للإرشادات. إذا تم منع عمل الماكينة، فلن تتمكن من استعمالها مرة أخرى إلى بعد إجراء عملية إزالة الترسبات الجيرية بشكل صحيح.

■ **تنبيه:** يجب استخدام أدوات التنظيف وإزالة الرواسب مع أي برنامج خدمة حسب التعليمات. يحذر ابتلاع السوائل.

■ وإزالة الكلس، لا يتم استخدام الخل أو مواد يدخل في تركيبها الخل أو حامض الستريك، أو مادة يدخل في تركيبها حامض الستريك.

■ وأخيراً، يتم استخدام الأقراص المنصوص عليها لإزالة الكلس والتنظيف. فقد تم إنتاجها خصيصاً لهذا الجهاز، ويمكن شراؤها عبر خدمة العملاء.

← "الملحقات" في صفحة ٧

■ لا تقم بتعبئة علبة المسحوق بأي أقراص لإزالة الرواسب أو أي مواد أخرى.

- ممنوع قطع برنامج الخدمة منعاً باتاً.
- قبل تشغيل برنامج الخدمة، قم بخلع وحدة التخمير أولاً، ثم تنظيفها ثم ركبها مرة أخرى. اشطف نظام الحليب.
- بعد انتهاء برنامج الخدمة، امسح الماكينة بقماشة ناعمة مبللة لإزالة جميع بقايا الرواسب الجيرية فوراً. حيث يمكن أن تؤدي هذه البقايا إلى تآكل في الماكينة.
- قد تحتوي الأقمشة الإسفنج الجديدة على بعض الملح. هذا الملح قد يؤدي إلى وجود صدأ على المعدن الخالص للماكينة، ولذلك يجب غسل هذه الأقمشة قبل استخدامها في التنظيف.
- إذا تم قطع إحدى خطوات برنامج الخدمة عن طريق انقطاع الكهرباء مثلاً، فيجب اتباع الخطوات التالية: يبدأ الجهاز تلقائياً عملية شطف خاصة.

(١) اشطف خزان الماء.

(٢) املاه بماء عذب من دون حمض الكربونيك حتى علامة "max" ثم قم بالتأكد. فيبدأ البرنامج في العمل ويبدأ الجهاز بالشطف. المدة: حوالي ٢ دقيقة.

(٣) أفرغ صحن تجميع القطرات ونظفه وركبه مرة أخرى.

(٤) أفرغ خزان الحليب ونظفه وركبه مرة أخرى. يتم إنهاء البرنامج. وبذلك تصبح الماكينة جاهزة للاستخدام مرة أخرى.

(٥) اضغط على الزر i/O للخروج من البرنامج.

تركيب وحدة التخمير:

- ١) قم بإدخال وحدة التخمير باتجاه السهم في الجهاز. يوجد السهم على الجزء العلوي من وحدة التخمير. ضع وحدة التخمير بالأعلى، وعلقها بالقضبان الدليلية وقم بتحريكها إلى داخل الجهاز.
- ٢) حرك القفل الأحمر الموجود فوق وحدة التخمير إلى اليسار.
- ٣) قم بتركيب ممسحة رواسب القهوة (حمراء) وغطاء وحدة التخمير (أحمر).
- ٤) قم بوضع الغطاء وتثبيتته في مكانه.
- ٥) قم بتركيب خزان الماء.

تركيب نظام الحليب:

- ١) أعد تركيب الأجزاء المنفردة لنظام الحليب.
- ٢) قم بتركيب نظام الحليب في الغطاء.
- ٣) حرّك نظام التصريف في أسفل موضع.
- ٤) علّق الغطاء لأسفل وحركه لأعلى حتى يستقر في مكانه جيّداً.

يتم تنظيف وحدة الغلي

← صورة 4, ← صورة 8

بالإضافة إلى برنامج التنظيف التلقائي يجب إزالة وحدة التخمير لتنظيفها بانتظام.

تنبيه هام!

يتم تنظيف وحدة التسخين بدون أداة للرش ودون أن يتم وضعها في غسالة الأطباق.

إخراج وحدة التخمير:

- ١) أوقف تشغيل الجهاز.
- ٢) أخرج خزان الماء.
- ٣) ضم شريحتي القفل الحمراء إلى بعضها البعض، وقم بإزالة الغطاء.
- ٤) أخرج ممسحة رواسب القهوة (حمراء) وغطاء وحدة التخمير (أحمر)، ونظفهما، ثم قم بتجفيفهما.
- ٥) حرك القفل الأحمر الموجود فوق وحدة التخمير إلى اليمين.
- ٦) أخرج وحدة التخمير بحذر، ثم نظفها تحت ماء متدفق تماماً.
- ٧) قم بتنظيف الماكينة من الداخل بواسطة قماشة مبللة، وإزالة أي بقايا قهوة موجودة.
- ٨) اترك وحدة التخمير وداخل الماكينة لكي تجف.

تنظيف الجهاز

- ١) قم بمسح جسم الماكينة بقطعة قماش ناعمة ورطبة.
- ٢) قم بتنظيف الشاشة باستخدام فوطة مصنوعة من ألياف صناعية.
- ٣) انقل بقايا المسحوق الموجودة في علبة المسحوق داخل العلبة باستخدام فرشاة ناعمة.

إرشادات

- إذا تم تشغيل الماكينة في حالة باردة أو تم إلقيها بعد تحضير القهوة، تقوم بالشطف أوتوماتيكياً. حيث يقوم النظام بشطف الماكينة تلقائياً.
- إذا لم تُستخدم الماكينة لفترة طويلة (في أجازة مثلاً)، فإن الماكينة بكاملها تقوم بتنظيف نظام الحليب خاصةً، وكذلك وحدة التخمر تنظيفاً شاملاً.

ثم قم بتنظيف صحن تجميع القطرات وخزان رواسب القهوة

— صورة 5

إرشاد: صحن تجميع القطرات وخزان رواسب القهوة يجب أن يتم تفرغهما وتنظيفهما يومياً، لتجنب الترسبات.

- ١) قم بسحب صحن تجميع القطرات وخزان رواسب القهوة إلى الأمام.
- ٢) فك شريحة التنقيط.
- ٣) ثم قم بتفرغ صحن تجميع القطرات وخزان رواسب القهوة وتنظيفهما.
- ٤) امسح جسم الجهاز من الداخل (الحوامل).

تنظيف خزان الحليب

— صورة 7

إرشاد: لأسباب صحية فيجب أن يتم بصفة دورية منتظمة تنظيف خزان الحليب

- ١) قم بتفكيك خزان الحليب إلى عناصره المفردة.
- ٢) قم بتنظيف خزان الحليب أو ضعه في غسالة الأطباق.

تنظيف نظام الحليب

يتم تنظيف نظام الحليب، مباشرة بعد الانتهاء من إعداد مشروب الحليب، بشكل أوتوماتيكي بضربة بخارية قصيرة.

تحذير
خطر الاحتراق!

نظام التصريف يصبح حاراً جداً. فيجب بعد الاستعمال تبريد نظام التصريف ثم بعد ذلك يمكن للمس.

— صورة 3, — صورة 6

احرص على تنظيف نظام الحليب يدوياً كل أسبوع، وعند الحاجة أكثر من ذلك. لغرض التنظيف الشامل لنظام الحليب فإنه يمكن أن يتم شطفه بشكل إضافي بالماء. — "شطف نظام الحليب" في صفحة ٢٦

إخراج نظام الحليب:

- ١) أزل خزان الحليب، من الجهاز.
- ٢) حرّك نظام التصريف في أسفل موضع.
- ٣) اضغط على إلغاء القفل ناحية اليمين لأعلى.
- ٤) قم بإزالة الغطاء للأمام ثم اسحبه.
- ٥) أخرج نظام الحليب وقم بتفكيكه إلى عناصره المفردة.
- ٦) قم بتنظيف هذه المكونات بمحلول صابوني للغسيل وبقطعة قماش مبللة.
- ٧) اشطف كافة الأجزاء بماء فاتر ثم اتركها حتى تجف.

إرشادات

- يمكن أن يتم تنظيف كل أجزاء نظام الحليب في غسالة الأطباق. قم بإزالة بقايا الغسول القلوي من نظام الحليب جيداً بعد عملية التنظيف.
- **هام:** غطاء نظام التصريف غير مناسب للتنظيف في غسالة الأطباق.

إرشادات

- قد تحتوي الفوط الإسفنجية الجديدة على بعض الملح. هذا الملح قد يؤدي إلى وجود صدأ على المعدن الخالص للماكينة. اغسل الفوط الإسفنجية الجديدة جيداً قبل استخدامها.
- قم دائماً بإزالة بقايا الجير والقهوة واللبن وترسبات التنظيف وإزالة الرواسب. حيث يمكن أن تؤدي هذه البقايا إلى تآكل في الماكينة.

تنبيه هام!

ليست كل مكونات الجهاز يمكن تنظيفها في غسالة الأطباق.

← صورة 5 - 8

غير مناسب للتنظيف في غسالة الأطباق:	
غطاء نظام التصريف	
الغطاء	
غرفة التخمر	
خزان الماء	
غطاء النكهة	

مناسب للتنظيف في غسالة الأطباق:	
شريحة التنقيط	
صحن تجميع القطرات	
وعاء رواسب البن المطحون	
ممسحة رواسب البن المطحون، حمراء	م ٦٠
غطاء وحدة التخمر، أحمر	كحد
ملعقة مسحوق القهوة	أقصى
نظام الحليب، جميع الأجزاء	
خزان الحليب، جميع الأجزاء	

العناية والتنظيف اليومي

العناية الجيدة بجهازك وتنظيفه باهتمام تحافظ على كفاءته الوظيفية لفترة طويلة. سوف تتعلم في هذا الفصل طريقة العناية بجهازك وتنظيفه.

تحذير ⚠

خطر الصعق الكهربائي!

افصل سلك الطاقة قبل التنظيف. لا تغمر الماكينة في الماء أبداً. لا تستخدم جهاز التنظيف البخار.

المنظفات

حتى لا تتضرر الأسطح المختلفة بفعل استخدام منظفات غير مناسبة، يرجى مراعاة التعليمات التالية.

لا تستخدم

- أية منظفات خشنة أو خادشة.
- أية منظفات تحتوي على الكحول.
- أية ليفات وإسفنجات خشنة.

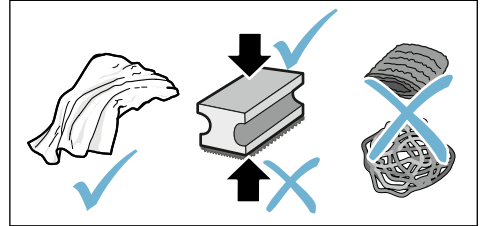

إزالة مرشح الماء

إذا لم يتم استخدام أي مرشح ماء جديد، يجب إيقاف تفعيل وظيفة "مرشح الماء".

١) يتم اختيار "مرشح الماء" من أوضاع ضبط القائمة.

٢) اختر إعداد "إخراج" وقم بتأكيديه.

٣) أخرج مرشح الماء من خزان الماء.

٤) أعد تركيب خزان الماء.

وبذلك تصبح الماكينة جاهزة للاستخدام مرة أخرى.

الحماية من الصقيع

تشغيل برنامج الخدمة لتجنب أي أضرار تنتج عن الصقيع أثناء عمليات النقل والتخزين. حيث يتم تفريغ الماكينة تماماً. يجب أن تكون الماكينة جاهزة للاستعمال.

١) اضغط على مفتاح الاختيار الدوار لبدء تشغيل البرنامج.

٢) قم بتفريغ خزان الماء وإعادة تركيبه.

٣) يتصاعد البخار من الجهاز.

٤) قم بتفريغ صحن تجميع القطرات ونظف الجهاز جيداً.

يمكن حالياً نقل الجهاز أو تخزينه.

بعد كل عملية تحضير مشروب يعود الجهاز تلقائيًا إلى حاوية البن اليسرى.

■ الحاوية الافتراضية يسارًا

يتذكر الجهاز مع كل مشروب آخر حاوية بن تم اختيارها.

■ حاوية البن الأخيرة

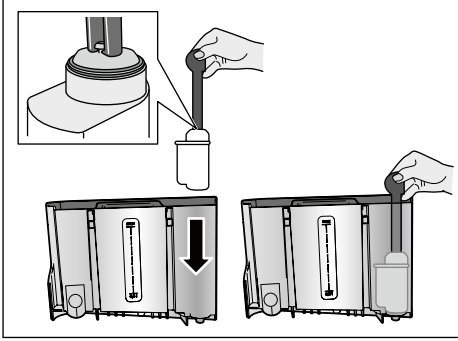

بدء تشغيل برنامج "مرشح الماء" أو "الحماية من الصقيع"

- ١) اضغط على الزر i/0 لوهلة قصيرة.
- ٢) يمكن اختيار برنامج "مرشح الماء" أو "الحماية من الصقيع" باستخدام مفتاح الاختيار الدوار. تم تحديد الوضع الحالي على الشاشة.

إرشاد: من الممكن أيضًا اختيار برنامج خدمة باستخدام مفتاح الاختيار الدوار. ← "برامج الخدمة" في صفحة ٢٦

مرشح الماء

يقلل أي مرشح ماء من الرواسب الكلسية، ويخفف الشوائب الموجودة في الماء ويحسن من مذاق القهوة. وتتوفر فلاتر الماء لدى تجار التجزئة أو خدمة العملاء. ← "الملحقات" في صفحة ٧

تركيب أو استبدال مرشح الماء

قبل استخدام مرشح ماء جديد يجب أن يُنظف هذا المرشح جيدًا.

- ١) يتم اختيار "مرشح الماء" من أوضاع ضبط القائمة.
- ٢) يتم اختيار "إدخال" أو "استبدال" باستخدام زر التنقل.
- ٣) قم بالضغط على مرشح الماء بمساعدة ملعقة المسحوق في خزان الماء الفارغ.

٤) قم بملء خزان الماء بالمياه حتى تصل إلى علامة "max".

٥) قم بوضع وعاء بسعة ١ لتر على الأقل تحت مخرج المشروبات وقم بالتأكد. يتدفق الماء عبر الفلتر. يتم تنظيف الفلتر.

٦) ثم بعد ذلك يتم تفريغ الوعاء. وبذلك تصبح الماكينة جاهزة للاستخدام مرة أخرى.

إرشادات

- عن طريق تنظيف المرشح يكون قد تم تفعيل مدة عرض رسالة تغيير المرشح تلقائيًا. وبعد هذه المدة أو بعد مرور شهرين كحد أقصى يتوقف عمل الفلتر. ولذلك يجب استبدال الفلتر لسبب صحية، حتى لا تقوم الماكينة بترسيب الجير (وقد تسبب الماكينة أضراراً لذلك).
- إذا لم تُستخدم الماكينة لفترة طويلة (في الأجازة مثلاً)، فينبغي أن يُشطف المرشح المستخدم قبل استخدام الماكينة لأول مرة. أضف فنجاناً من الماء الساخن للشطف.

وضع التشغيل	<ul style="list-style-type: none"> ■ الوضع الافتراضي ■ وضع باريستا 	عند إعداد "وضع باريستا" يمكن أن يتم ضبط درجة الحرارة
معلومة المشروبات	تظهر رسالة للسؤال عن كمية المشروبات التي أعدت منذ بدء تشغيل الماكينة. لا يعمل العداد لأسباب فنية "على الفئجان تماماً".	<ul style="list-style-type: none"> ■ مباشرة على الشاشة عن طريق الضغط على زر التنقل الأيسر. ■ وعن طريق الضغط على زر التنقل الأيمن <p>يمكن ضبط شدة النكهة (سرعة التخمير) على ٣ مستويات.</p>
إعدادات المصنع	إرجاع الجهاز إلى أوضاع ضبط المصنع	إعادة تعيين كافة الإعدادات الشخصية إلى القيم الافتراضية.
وضع العرض التوضيحي	<ul style="list-style-type: none"> ■ عمل ■ توقف 	لأغراض العرض فقط. يجب تفعيل وضع الضبط "إيقاف" للتشغيل العادي. لا يتاح الضبط إلا في خلال أول ٣ دقائق بعد تشغيل الجهاز
إعداد المشروبات		
درجة حرارة القهوة/الإسبريسو*	<ul style="list-style-type: none"> ■ ٨٨ °م ■ ٩٠ °م ■ ٩٢ °م ■ ٩٤ °م ■ ٩٥ °م ■ ٩٦ °م 	ضبط درجة الحرارة لمشروب القهوة والماء الساخن. ويكون الضبط فعالاً لجميع أنواع التحضير. لا ينطبق إلا على "الوضع الافتراضي" - يمكن ضبطه في "وضع باريستا" مباشرة عن طريق اختيار المشروبات. ← "تهيئة إعداد المشروبات" في صفحة ١٤
* يمكن أن تختلف درجة الحرارة والوقت في الفئجان		
درجة حرارة الماء الساخن	<ul style="list-style-type: none"> ■ < ٧٠ °م ■ < ٨٠ °م ■ < ٨٥ °م ■ < ٩٠ °م ■ < ٩٧ °م 	ضبط درجة الحرارة للماء الساخن. ويكون الضبط فعالاً لجميع أنواع التحضير. لا ينطبق إلا على "الوضع الافتراضي" - يمكن ضبطه في "وضع باريستا" مباشرة عن طريق اختيار المشروبات. ← "تهيئة إعداد المشروبات" في صفحة ١٤
ترتيب قهوة/حليب	<ul style="list-style-type: none"> ■ حليب أولاً ■ قهوة أولاً 	تحديد ما إذا كان سيتم تخمير الحليب أم القهوة أولاً ثم إعدادها. (كابثينو)
ملف تعريف المستخدم	<ul style="list-style-type: none"> ■ مغادرة ملف التعريف تلقائياً ■ حذف جميع ملفات التعريف 	ضبط ما إذا كان سيتم مغادرة ملف تعريف المستخدم تلقائياً أو يتم حذفه.
مسخن الكؤوس	<ul style="list-style-type: none"> ■ عمل ■ توقف 	عند تشغيل مسخن الكؤوس، يضيء مصباح LED لمسخن الكؤوس.
وعاء حبوب البن	ضبط أي وعاء حبوب بن سيتم تفعيله تلقائياً. باستخدام مفاتيح الاختيار "وعاء حبوب البن" يمكن اختيار وعاء حبوب البن مباشرة قبل كل عملية تحضير.	
	<ul style="list-style-type: none"> ■ الحاوية الافتراضية يميناً 	بعد كل عملية تحضير مشروب يعود الجهاز تلقائياً إلى حاوية البن اليمنى

أوضاع ضبط القائمة

تستخدم القائمة في تغيير أوضاع الضبط لتناسب كل حالة على حدة، ولإستدعاء المعلومات أو لبدء أحد البرامج.

تغيير أوضاع الضبط

- ١) احتفظ بالزر i/Ⓞ مضغوطاً لمدة ٥ ثوان على الأقل، لفتح القائمة. تظهر على الشاشة إمكانيات أوضاع الضبط.
- ٢) اختر الضبط المرغوب باستخدام مفتاح الاختيار الدوار. تم تحديد الوضع الحالي على الشاشة بالألوان.
- ٣) اضغط على زر التنقل تحت "اختيار".
- ٤) قم بتغيير الإعداد باستخدام مفتاح الاختيار الدوار.

الإعدادات التالية متاحة:

أوضاع الضبط	أوضاع الضبط المتاحة	الشرح
اللغة	لغات مختلفة	إعداد اللغة التي تظهر بها نصوص العرض.
درجة عسر الماء	<ul style="list-style-type: none"> ١ (يسر) ٢ (متوسط) ٣ (عسر) ٤ (عسر جداً) آلة إزالة العُسر 	<p>إعداد عسرة الماء الجزئية. عسرة الماء الافتراضية مضبوطة على الدرجة ٤ (عسر جداً). يمكن معرفة عسر الماء لديك بواسطة الاستفسار من هيئة إمداد المياه المحلية. الضبط الصحيح لعسرة الماء مهم جداً لكي تُظهر الماكينة في الوقت المناسب احتياجها إلى إزالة الترسبات. إذا كان في المنزل آلة إزالة عسر الماء، يرجى الضبط على "آلة إزالة العُسر".</p>
إيقاف التشغيل بعد	١٥ دقيقة حتى ٣ ساعات	<p>تحديد الفترة الزمنية، التي تقوم الماكينة بعدها بالإغلاق تلقائياً بعد آخر عملية تحضير مشروب. والفترة الافتراضية هي ٣٠ دقيقة.</p>
سطوح وحدة العرض	المستوى ١ إلى المستوى ١٠ وضع الضبط الافتراضي ٧	ضبط شدة إضاءة الشاشة

ar أوضاع ضبط القائمة

٥) اضغط على زر التنقل تحت "تأكيد". تم حفظ الوضع.

٦) اضغط على الزر i/Ⓞ للخروج من القائمة. يظهر في شاشة العرض اختيار المشروب.

إرشادات

- يمكن التغيير إلى المستوى السابق، بالضغط على مفتاح التنقل تحت "رجوع".
- يمكن إنهاء عملية التعديل، بالضغط على مفتاح التنقل تحت "إلغاء".
- من خلال الضغط على الزر i/Ⓞ فيمكن في أي وقت الخروج من القائمة.
- إذا لم يتم في خلال دقيقتين تقريباً إجراء أية إدخالات، فإنه يتم غلق القائمة أتوماتيكياً، ولن يتم حفظ أوضاع الضبط.

تجهيزة وقاية الأطفال

لا يمكن غلق الماكينة من أجل حماية الأطفال من اللسع والاحتراق.

تفعيل تجهيزة وقاية الأطفال

احتفظ بزر الحليب مضغوطاً لمدة ٤ ثوان على الأقل.

في شاشة العرض تظهر "تجهيزة وقاية الأطفال مفعلة".

لا يمكن إجراء أي عملية على هذا الوضع.

إيقاف فعالية تجهيزة وقاية الأطفال

احتفظ بزر الحليب مضغوطاً لمدة ٤ ثوان على الأقل.

في شاشة العرض تظهر "تم إلغاء تفعيل تجهيزة وقاية الأطفال".

الآن يمكن للماكينة إجراء عمليات التحضير كالمعتاد.

حفظ المشروبات الشخصية

يمكن حفظ المشروب المُعدّ حاليًا مباشرةً في ملف تعريف جديد أو قائم، باستخدام الإعدادات الفردية.

١) احتفظ بالزر  مضغوطاً لمدة ٥ ثوان على الأقل. في حالة عدم حفظ أي ملف تعريف يظهر ملف تعريف جديد مباشرة.

٢) إذا لم تكن هناك ملفات تعريف محفوظة بالفعل ويجب حفظ المشروب الشخصي في ملف تعريف جديد، فاختر ملف تعريف جديد من خلال مفتاح الاختيار الدوار.

- أو -

إذا كان يجب حفظ المشروب الشخصي في ملف تعريف قائم، فاختر ملف التعريف المرغوب من خلال مفتاح الاختيار الدوار.

٣) اضغط على مفتاح الاختيار الدوار، لتأكيد الاختيار.

في حالة إنشاء ملف تعريف جديد، أدخل الاسم واختر صورة الخلفية. قم بتأكيد الإدخالات. إذا كان هناك ملف تعريف موجود بالفعل، فاختر هذا الملف واحفظ المشروب.

٤) اضغط على الزر .

وبذلك تصبح الماكينة جاهزة للاستخدام مرة أخرى.

إرشاد: للخروج من القائمة تلقائيًا، اضبط خاصية "الخروج من ملفات تعريف تلقائيًا" تحت "ملفات تعريف المستخدم". ← "أوضاع ضبط القائمة" في

صفحة ١٩

حفظ المشروبات الشخصية:

P تخصيص

- ١) اضغط على مفتاح الاختيار الدوار. فتظهر قائمة "تعديل المشروبات".
- ٢) لإنشاء المشروب، اضغط على زر التنقل الأيمن.
- ٣) من خلال عنصر التحكم الدوار اختر المشروب المرغوب.



يمكن ضبط المشروب المرغوب على المفضلات الشخصية. ← "تهيئة إعداد المشروبات" في صفحة ١٤

- ٤) اضغط على مفتاح الاختيار الدوار. فيظهر سؤال لتأكيد الاختيار.
- ٥) لتأكيد اختيارك، اضغط على زر التنقل الأيمن.
- ٦) اضغط على الزر . ويتم غلق أوضاع الضبط.

وبذلك تصبح الماكينة جاهزة للاستخدام مرة أخرى.

إرشاد: في ملف تعريف يمكن تخزين ما يصل إلى ١٠ مشروبات خاصة.

تعديل ملف تعريف المستخدم أو حذفه

- ١) اضغط على الزر ، فتظهر القائمة.
 - ٢) اختر ملف التعريف المرغوب باستخدام مفتاح التحكم الدوار.
 - ٣) لحذف ملف التعريف، اضغط على زر التنقل الأيسر.
 - أو -
- اضغط على مفتاح التنقل الأيمن لتعديل الإعدادات في ملف التعريف.
- يمكن أن تتغير الإعدادات في ملف التعريف كما هو موضح.
- ← "إنشاء ملف تعريف المستخدم" في صفحة ١٧
- ٤) اضغط على الزر .
- وبذلك تصبح الماكينة جاهزة للاستخدام مرة أخرى.

يمكن إنشاء ملفات تعريف المستخدمين من قائمة تخصيص. يمكن حفظ المشروبات الشخصية بالاسم الخاص في ملفات تعريف المستخدمين.

إنشاء ملف تعريف المستخدم

- ١) اضغط على الزر ، فتظهر القائمة.
 - ٢) اختر ملف تعريف جديد باستخدام مفتاح الاختيار الدوار.
 - ٣) لتأكيد اختيارك، اضغط على زر التنقل الأيمن. يمكن إدخال اسم المستخدم.
 - ٤) اختر الحرف المرغوب باستخدام مفتاح الاختيار الدوار. اضغط على مفتاح الاختيار الدوار، لتأكيد الحرف. تم حفظ الحرف.
- هل تم إدخال اسم المستخدم. بالكامل:
- ٥) لحفظ اسم المستخدم، اضغط على زر التنقل الأيمن.
 - ٦) اختر صورة الخلفية باستخدام مفتاح الاختيار الدوار.
 - ٧) لتأكيد اختيارك، اضغط على زر التنقل الأيمن.
 - ٨) اختر "الوضع الافتراضي" أو "وضع باريستا" باستخدام مفتاح الاختيار الدوار.
 - ٩) لتأكيد اختيارك، اضغط على زر التنقل الأيمن. فيظهر طلب الاختيار.
 - ١٠) لحفظ ملف التعريف، اضغط على زر التنقل الأيمن عدة مرات. فتظهر صورة ملف تعريف المستخدم.

يمكن للمستخدمين الحاليين حفظ المشروبات الشخصية عقب ذلك مباشرة.

ضبط شدة النكهة

متاحة في "وضع باريستا" فقط. ← "أوضاع ضبط القائمة" في صفحة ١٩

يمكن تخصيص شدة نكهة المذاق الخاص بمشروب القهوة بصورة فردية عن طريق ضبط شدة النكهة. لا يؤثر الاختيار عند التحضير مع الحليب على الحليب الدافئ أو رغوة الحليب.

تم اختيار مشروب قهوة.

- ١) قم باستدعاء القائمة باستخدام زر الانتقال الأيمن.
- ٢) قم بإجراء الضبط المرغوب باستخدام مفتاح الاختيار الدوار.
- ٣) للتأكيد اضغط على زر الانتقال الأيمن أو على مفتاح الاختيار الدوار.

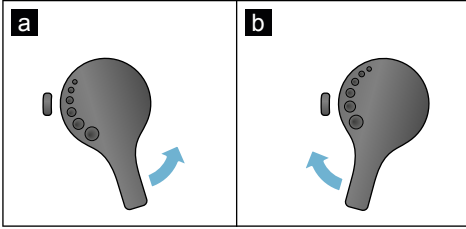

إرشادات

- يتم ملاحظة التعديل الجديد بدءاً من فنجان القهوة الثاني.
- عند إضافة الحبوب الجافة الداكنة يوضع التشغيل على درجة المسحوق الناعم وعند إضافة الحبوب الفاتحة اللون يوضع التشغيل على درجة المسحوق الخشن.

مسخن الكؤوس

تنبيه هام!

مسخن الكؤوس يصبح حارًا جدًا!

ماكينة تحضير القهوة الأوتوماتيكية بها خاصية مسخن الكؤوس [11]. عند تشغيل مسخن الكؤوس، يضيء مبيّن [12] LED مسخن كؤوس.

نصيحة: للحصول على تسخين أفضل، ضع الكؤوس باستخدام قاعدة الكؤوس على مسخن الكؤوس.

إرشاد: يمكن تفعيل هذه الوظيفة وإلغاؤها من بند "أوضاع ضبط القائمة". ← "أوضاع ضبط القائمة" في صفحة ١٩

ضبط درجة الطحن

يحتوي هذا الجهاز على خاصية طحن قابلة للضبط. ومن خلال ذلك فإنه يمكن أن يتم تغيير درجة طحن القهوة حسب رغبتك الشخصية.

⚠ تحذير

خطر الإصابة!

يجب عدم لمس تروس الطحن.

تنبيه هام!

وإلا فقد يتعرض الجهاز للضرر! يمكن ضبط درجة الطحن فقط أثناء وجود ترس الطحن!

إرشادات

- في حالة تحضير الريسترو لا يمكن تعديل كمية الملمء.
- قد تختلف كمية الملمء الناتجة قليلاً حسب جودة الحليب.

إعداد فنجانين في نفس الوقت

تم اختيار مشروب قهوة أو مشروب قهوة بالحليب.

- 1) اضغط على الزر .
 - 2) قم بوضع فنجانين تم تسخينهما مسبقاً على اليمين واليسار تحت نظام التصريف.
 - 3) اضغط على مفتاح الاختيار الدوار لبدء عملية تحضير المشروب.
- يتم الآن غلي المشروب المرغوب، ثم يصب بعد ذلك في كلا الفجانين.

إرشادات

- يتم إعداد المشروب على خطوتين (عمليتي طحن). يرجى الانتظار حتى انتهاء العملية.
- لكن وظيفة aromaDouble Shot ليست متاحة أثناء اختيار .

ضبط درجة حرارة المشروب

متاحة في "وضع باريسنا" فقط. ← "أوضاع ضبط القائمة" في صفحة ١٩

تم اختيار المشروب المفضل.

- 1) قم باستدعاء أوضاع ضبط درجة الحرارة باستخدام زر الانتقال الأيسر.
- 2) اضبط درجة الحرارة المرغوبة باستخدام مفتاح الاختيار الدوار.
- 3) للتأكيد اضغط على زر الانتقال الأيسر أو على مفتاح الاختيار الدوار.

وظيفة aromaDouble Shot

كلما استمرت عملية غلي القهوة لفترة أطول، فقدت القهوة عناصر المرارة والنكهات غير المرغوب فيها بشكل أكثر. وبذلك يتأثر كلٌّ من مذاق القهوة وقابليتها للهضم الجيد. وللحصول على قهوة قوية بشدة تقدم الماكينة خياراً خاصاً وهو النكهة المضاعفة. وبعد القيام بطحن نصف الكمية المعدة يتم طحن وغلي مسحوق القهوة مرة أخرى، حتى يتم استخلاص عناصر النكهة ذات المذاق الرائع والقابلية الجيدة للهضم فقط.

إرشاد: يمكن تحديد وظيفة aromaDouble

Shot لجميع مشروبات القهوة ما عدا:

- المشروبات ذات كمية الملمء القليلة من القهوة، مثل الريسترو
- كمية الملمء القليلة من القهوة، على سبيل المثال، عند ضبط "القهوة بالحليب" ٢٠٠ مل مع ٩٠٪ نسبة حليب (نسبة القهوة ١٠٪)
- إعداد مع مسحوق القهوة
- إعداد فجانين مزدوجين

ضبط ظروف خلط اللبن/القهوة

تم اختيار مشروب قهوة بالحليب.

- 1) اضغط على الزر **حليب**.
 - 2) اضبط نسبة الحليب بمقدار ٪ باستخدام مفتاح الاختيار الدوار.
- مثال:** عندما تكون القيمة مضبوطة على ٣٠٪، تكون النتيجة ٣٠٪ حليب و ٧٠٪ قهوة.
- 3) للتأكيد اضغط على زر **حليب** أو على مفتاح الاختيار الدوار.

اختيار سعة الفنجان

تم اختيار مشروب.

- 1) اضغط على الزر **مل**. تختلف كمية الملمء المضبوطة سلفاً حسب نوع المشروب.
- 2) اضبط كمية الملمء المطلوبة بتدريج المليترات باستخدام مفتاح الاختيار الدوار.
- 3) للتأكيد اضغط على زر **مل** أو على مفتاح الاختيار الدوار.

تهيئة إعداد المشروبات

بعد اختيار المشروب، يمكنك تخصيص قيمًا مختلفة حسب المشروب.

للقيام بذلك، استخدم الأزرار التالية ومفتاح الاختيار الدوار:

الزر	الوظيفة	الاختيار
☉	اختيار قوام القهوة، ونوعية البن المطحون	<ul style="list-style-type: none"> ■ خفيفة جدًا* ■ خفيفة ■ خفيفة+* ■ عادية ■ عادية+* ■ قوام قوي ■ قوام قوي+* ■ قوام قوي جدًا
	ضبط قوامي جدًا +	■ قوام قوي جدًا +
	قوام قوي مضاعف	■ قوام قوي مضاعف
	aromaDouble	■ aromaDouble
	Shot قوي	■ Shot قوي
	aromaDouble	■ aromaDouble
	Shot قوي +	■ Shot قوي +
	aromaDouble	■ aromaDouble
	Shot قوي ++	■ Shot قوي ++
	مسحوق القهوة	■ مسحوق القهوة
حليب	ظروف خلط اللبن/القهوة	ضبط محتوى الحليب بنسبة % (المشروبات القهوة بالحليب فقط)
مل	سعة الفجان	ضبط كمية الماء بتدرج المليلتر. غير متاح لريستريتو.
☞	إعداد فجانين في نفس الوقت	ضع فجانين تحت المخرج.
زر التنقل يسارًا	درجة حرارة الماء*	<ul style="list-style-type: none"> ■ على سبيل المثال لمشروب الشاي: < ٨٥ °م (شاي العشبنة الحمراء) ■ < ٧٠ °م (شاي أبيض) ■ < ٩٠ °م (شاي أسود) ■ < ٩٧ °م (شاي بالفواكه) ■ < ٨٠ °م (شاي أخضر)
زر التنقل يمينًا	شدة النكهة*	<ul style="list-style-type: none"> ■ عادية ■ شديدة
		■ شديدة +

* متاحة في وضع "باريستا" فقط

ضبط قوام القهوة، أو اختيار نوعية البن المطحون

تم اختيار مشروب قهوة.

تم ضبط الجهاز في المصنع على "وضع باريستا". ومن خلال هذا يمكن ضبط المزيد من القيم باستخدام زر التنقل. يمكن أيضًا إغلاق "وضع باريستا".

← "وضع ضبط القائمة" في صفحة ١٩

يتم تمييز إعدادات المصنع في الشاشة باللون البرتقالي. تضيء أوضاع الضبط الحالية المختارة في الخلفية.

- ١) اضغط على الزر ☉ .
- ٢) باستخدام مفتاح الاختيار الدوار، اضبط قوام القهوة، أو اختر نوعية البن المطحون.
- ٣) للتأكيد اضغط على الزر ☉ أو على مفتاح الاختيار الدوار.

رغوة الحليب أو اللبن الدافئ

تم تشغيل الجهاز. خزان الماء ممتلئ.
وعاء الحليب الممتلئ بالحليب موصل.

- ١) ضع فنجاناً أو كوباً تحت. نظام التصريف.
- ٢) من خلال مفتاح الاختيار الدوار اختر "رغوة الحليب" أو "الحليب الدافئ".

وتعرض على الشاشة علامات تحديد المشروب وقيمة الإعداد القائم.

- ٣) لتغيير أوضاع ضبط المشروبات المختارة.

— "تهيئة إعداد المشروبات" في صفحة ١٤

- ٤) اضغط على مفتاح الاختيار الدوار لبدء عملية تحضير المشروب.

تُصب رغوة الحليب أو اللبن الدافئ في الفنجان أو الكوب.

إرشاد: اضغط مجدداً على مفتاح الاختيار الدوار لإيقاف عملية تحضير المشروب قبل اكتمالها.

تحضير الماء الساخن

إرشاد: نظف نظام الحليب وأخرج خزان الحليب قبل تحضير الماء الساخن. عندما لا يتم تنظيف نظام الحليب، يمكن أن تحتوي المياه الناتجة على كميات قليلة من الحليب. — "تنظيف نظام الحليب" في صفحة ٢٤

**خطر الاحتراق!**

نظام التصريف يصبح حاراً جداً. فيجب بعد

الاستعمال تبريد نظام التصريف ثم بعد ذلك يمكن للمس.

تم تشغيل الجهاز. خزان الماء ممتلئ.

- ١) ضع فنجاناً تحت نظام التصريف.
- ٢) أزل خزان الحليب، في حالة ما إذا كان متصلاً.
- ٣) من خلال مفتاح الاختيار الدوار اختر البند "ماء ساخن".

- ٤) لتغيير أوضاع ضبط المشروبات المختارة.

— "تهيئة إعداد المشروبات" في صفحة ١٤

- ٥) اضغط على مفتاح الاختيار الدوار لبدء عملية تحضير المشروب.

يُصب الماء الساخن في الفنجان.

إرشاد: اضغط مجدداً على مفتاح الاختيار الدوار لإيقاف عملية تحضير المشروب قبل اكتمالها.

إعداد المشروبات بالحليب

هذا الجهاز يحتوي على نظام متكامل من نظام الحليب. ومن خلال نظام الحليب يمكن تحضير مشروبات القهوة باللبن أو تحضير رغوة الحليب واللبن الدافئ. يمكنك الاختيار بين إسبرسو ماكياتو وكابتشينو ولاتيه ماكياتو وقهوة بالحليب.

إرشادات

- أثناء تحضير القهوة بالحليب يمكن أن يتسبب ذلك في وجود صوت صغير. هذه الأصوات ضرورية تقنياً وطبيعية.
- من الصعب إزالة بقايا الحليب المجفف، ولذلك يجب تنظيفها على الفور. ← "تنظيف نظام الحليب" في صفحة ٢٤



خطر الاحتراق!

دورة سريان الحليب تصبح حارة جداً. فيجب بعد الاستعمال تبريد الوعاء أولاً ثم بعد ذلك يمكن للمس.

استعمال خزان الحليب

تم تصميم خزان الحليب [5] خصيصاً للاستخدام ارتباطاً بهذا الجهاز. وهي مقتصرة على الاستعمال المنزلي فحسب ولغرض حفظ الحليب في الثلاجة.

هام: لا يمكن وصل خزان الحليب إلا عندما يكون نظام الحليب مركباً مع المحوّل والخرطوم في نظام التصريف. (— صورة [3])

- (١) لخلع الغطاء، اضغط على العلامة واخلع الغطاء. (— صورة [7])
- (٢) املا باللبن.
- (٣) ضع الغطاء على خزان الحليب واضغط حتى يستقر في مكانه.
- (٤) يُوصَل خزان الحليب على اليسار من جانب الجهاز. ويجب أن يدخل خزان الحليب في مكانه الصحيح.

مشروبات القهوة بالحليب

تم تشغيل الجهاز. خزان الماء ووعاء حبوب البن ممتلئان.

وعاء الحليب الممتلئ بالحليب موصل.

- (١) ضع فنجاناً أو كوباً تحت نظام التصريف.
- (٢) من خلال عنصر التحكم الدوار اختر المشروب المرغوب.

وتعرض على الشاشة علامات تحديد المشروب وقيمة الإعداد القائم.

(٣) لتغيير أوضاع ضبط المشروبات المختارة.

← "تهيئة إعداد المشروبات" في صفحة ١٤

(٤) اضغط على مفتاح الاختيار الدوار لبدء عملية تحضير المشروب.

بداية يتم إخراج الحليب في الفنجان أو الكوب. ثم بعد ذلك تُطحن القهوة وتُصب في هذا الفنجان أو الكوب.

إرشاد: من خلال الضغط مرة واحدة على مفتاح

الاختيار الدوار يتوقف تحضير الحليب أو تحضير

القهوة قبل الوقت المحدد. أما بالضغط مرتين

على مفتاح الاختيار الدوار فتتوقف عملية تحضير

المشروب كلياً.

تم تشغيل الجهاز. خزان الماء ممتلئ.

- ١) ضع فنجاناً تحت نظام التصريف.
- ٢) من خلال عنصر التحكم الدوار اختر المشروب المرغوب.
- ٣) اضغط على الزر **00**.
- ٤) من خلال مفتاح الاختيار الدوار اختر البند "مسحوق البن" الخاص بنوعية البن المطحون.
- ٥) اضغط على الزر **00**.
- ٦) انزع غطاء نكهة **16** وعاء حبوب البن **14** وافتح علبة مسحوق القهوة **13**.
- ٧) قم بإضافة مسحوق القهوة ولا تضغط بقوة. قم بإضافة ملعقتين مسوحتين كحد أقصى.

تنبيه هام!

- يجب عدم ملء علبة مسحوق القهوة بحبوب القهوة أو بالقهوة الفورية.
- ٨) أغلق علبة مسحوق القهوة وغطاء النكهة. وتعرض على الشاشة علامات تحديد المشروب وقيمة الإعداد القائم.
 - ٩) لتغيير أوضاع ضبط المشروبات المختارة. ← "تهيئة إعداد المشروبات" في صفحة ١٤
 - ١٠) اضغط على مفتاح الاختيار الدوار لبدء عملية تحضير المشروب. يتم الآن تخمير القهوة، ثم تُصب بعد ذلك في الفجان.

إرشادات

- انقل بقايا المسحوق الموجودة في علبة المسحوق داخل العلبة باستخدام فرشاة ناعمة.
- اضغط مجدداً على مفتاح الاختيار الدوار لإيقاف عملية تحضير المشروب قبل اكتمالها.
- لإعداد مشروب آخر بالقهوة المطحونة فقم بتكرار العملية من جديد.
- لكن وظيفة aromaDouble Shot ليست متاحة أثناء إعداد القهوة المطحونة.

إعداد مشروب القهوة من البن المطحون الطازج

يمكنك الاختيار بين ريسترتو وإيسرسو دوبيو وإيسرسو وقهوة بالكريمة. كيف يمكنك تحضير مشروبات القهوة بالحليب، هذا ما سيتم توضيحه في فصل منفصل. ← "إعداد المشروبات بالحليب" في صفحة ١٢

تم تشغيل الجهاز. خزان الماء ووعاء حبوب البن ممتلئان.

- ١) ضع فنجاناً تحت نظام التصريف.
 - ٢) من خلال عنصر التحكم الدوار اختر المشروب المرغوب.
- وتعرض على الشاشة علامات تحديد المشروب وقيمة الإعداد القائم.
- ٣) لتغيير أوضاع ضبط المشروبات المختارة. ← "تهيئة إعداد المشروبات" في صفحة ١٤
 - ٤) اضغط على مفتاح الاختيار الدوار لبدء عملية تحضير المشروب.
- يتم الآن تخمير القهوة، ثم تُصب بعد ذلك في الفجان.
- إرشاد:** اضغط مجدداً على مفتاح الاختيار الدوار لإيقاف عملية تحضير المشروب قبل اكتمالها.

إعداد مشروب القهوة من مسحوق البن

يمكنك أيضاً تشغيل هذا الجهاز باستخدام البن المطحون مسبقاً. لا تستخدم القهوة الفورية. كيف يمكنك تحضير مشروبات القهوة بالحليب، هذا ما سيتم توضيحه في فصل منفصل. ← "إعداد المشروبات بالحليب" في صفحة ١٢

استعمال الجهاز

في هذا الفصل سوف تتعلم كيفية إعداد جهازك لإعداد المشروبات وكيفية إعداد المشروبات الساخنة. وسوف تتلقى معلومات حول تخصيص أوضاع ضبط المشروبات وتهيئة درجة الطحن.

اختيار المشروب

- من خلال عنصر التحكم الدوار اختر المشروب المرغوب.
- تعرض الشاشة علامات تحديد المشروب وقيمة الإعداد القائم (مثل قوام القهوة أو سعة الفنجان).
- يمكن إعداد المشروب المختار بالقيم المضبوطة مسبقاً، أو ضبطه مسبقاً حسب الذوق الفردي.
- ← "تهيئة إعداد المشروبات" في صفحة ١٤ إذا لم يتم إجراء عملية على الماكينة في غضون ٥ ثوان فإن الماكينة تخرج تلقائياً من وضع الإعداد. ويتم حفظ الإعدادات السابقة تلقائياً.

ويمكن الاختيار بين المشروبات التالية:

إسبرسو ماكياتو



ريسترتو



إسبرسو



إسبرسو دوبيو



قهوة بالكريمة



كابيتشينو



لاتيه ماكياتو



قهوة بالحليب



رغوة حليب



وظيفة الإبريق (غير متوفرة في جميع موديلات الجهاز)



حليب دافئ



ماء ساخن



إرشاد: في بعض الإعدادات يتم تحضير فنجان قهوة في خطوتين ("aromaDouble Shot"). انتظر حتى انتهاء العملية.

نصيحة: تُوضع الفناجين، لا سيما فناجين قهوة إسبريسو الصغيرة والسميكة، ذات القاعدة على مسخن الكؤوس.

← "مسخن الكؤوس" في صفحة ١٦

ملء خزان الماء

هام: يجب ملء خزان الماء يوميًا بمياه عذبة باردة وخالية من الأحماض الكربونية. تأكد قبل التشغيل، إذا كان خزان المياه ممتلئًا.

- ١) امسك تجويف المسك [10] الموجود على جانب خزان الماء [8] وقم بإمالة خزان الماء للخارج شيئًا قليلاً على جانبه.
- ٢) اسحب خزان الماء إلى الخارج من المقبض.
- ٣) قم بتركيب مرشح الماء. ← قم بتركيب أو استبدال مرشح الماء" في صفحتي صفحة ٢١
- ٤) قم بملء خزان الماء بالمياه حتى تصل إلى علامة "max".
- ٥) ركب خزان الماء مرة أخرى في الحامل وقم بإمالاته إلى الخلف في وضع البدء.

يظهر شعار العلامة التجارية على الشاشة. تقوم الماكينة الآن بالتسخين والتنظيف، ويخرج بعض الماء من نظام التصريف. تكون الماكينة جاهزة للتشغيل عندما تظهر على الشاشة الرموز الخاصة بالمشروبات ويضيء زر on/off (تشغيل/إيقاف).

يظهر الجدول ترتيب مستويات درجات إعمار الماء المختلفة:

المستوى	درجة عسرة الماء المائي (dH°)	فرنسي (fH°)
١	٧-١	١٣-١
٢	١٤-٨	٢٥-١٤
٣	٢١-١٥	٣٨-٢٦
٤	٣٠-٢٢	٥٤-٣٩

قد يكون هناك تغيير لاحق لعسرة المياه في أي وقت.
← "وضاع ضبط القائمة" في صفحة ١٩

ملء وعاء حبوب القهوة

باستخدام هذا الجهاز، يمكنك تحضير مشروب القهوة من وعاء حبوب القهوة أو البن المطحون (ليست قهوة فورية).

- ١) افتح الغطاء [16] الخاص بوعاء حبوب القهوة [14].
- ٢) واملأه بالحبوب.
- ٣) ثم أغلق الغطاء مرة أخرى.

إرشادات

- يجب أن يتم طحن حبوب البن طازجة لكل عملية إعداد مشروب.
- تحفظ حبوب القهوة باردة ومغلقة بإحكام للحصول على جودة أفضل.
- يمكنك تخزين حبوب القهوة عدة أيام في وعاء حبوب القهوة دون أن تفقد نكهتها. املاً مسحوق البن دائماً قبل وقت قصير فقط من إعداد المشروبات. ← "إعداد مشروب القهوة من مسحوق البن" في صفحة ١١

في الموديلات المزودة بوعاءي حبوب قهوة [14]، [18]* بإمكانك أن تملأ نوعين مختلفين من حبوب القهوة. اختر وعاء حبوب القهوة المرغوب باستخدام زر الاختيار [20]*. يضيء مصباح LED الخاص بوعاء حبوب القهوة النشط. يتذكر الجهاز مع كل مشروب آخر وعاء حبوب قهوة تم اختياره. وحينها يمكن تغيير الضبط المسبق.
← "أوضاع ضبط القائمة" في صفحة ١٩

قبل الاستخدام لأول مرة



سوف تتعلم في هذا الفصل طريقة تشغيل جهازك. قبل استخدام جهازك الجديد لأول مرة، يجب إجراء بعض أوضاع الضبط.

إرشاد: يجب استخدام الماكينة فقط في المناطق الخالية من الصقيع. إذا نقلت الآلة أو تم تخزينها في درجة حرارة أقل من ٥٠ م، فيجب الانتظار ٣ ساعات على الأقل قبل بدء تشغيلها.

تركيب الجهاز وتوصيله

١) قم بإزالة أي واق للشاشة.

٢) قم بوضع الجهاز على سطح مستوي مقاوم للماء ومناسب لوزن الماكينة.

٣) قم بتوصيل الجهاز بقابس التيار الكهربائي في مقبس صامد للصددمات مثبت بشكل صحيح.

تشغيل الجهاز

ضبط اللغة

إرشادات

■ يظهر اختيار اللغة تلقائيًا عند التشغيل لأول مرة.
■ يمكنك تغيير اللغة في أي وقت. — "أوضاع ضبط القائمة" في صفحة ١٩

١) قم بتشغيل الجهاز باستخدام الزر on/off (تشغيل/إيقاف). سوف تظهر على شاشة العرض اللغة الافتراضية.

٢) اختر لغة العرض المطلوبة باستخدام مفتاح الاختيار الدوار.

٣) قم بالتأكد باستخدام زر التنقل الأيمن. تم حفظ الوضع.

ضبط درجة عسر الماء

الضبط الصحيح لعسرة الماء مهم جداً لكي تُظهر الماكينة في الوقت المناسب احتياجها إلى إزالة الترسبات. عسرة الماء الافتراضية مضبوطة على المستوى ٤.

يمكن تحديد عسرة الماء بواسطة شريط الاختبار المرفق بالماكينة أو بالسؤال لدى إمداد المياه المحلي. إذا كان في المنزل آلة إزالة عسر الماء، يرجى الضبط على "آلة إزالة العسر".

- ١) اغمس شريط الاختبار المرفق لفترة وجيزة في ماء الصنبور النظيف وصفه من السوائل وبعد دقيقة واحدة اقرأ النتيجة.
- ٢) يمكنك ضبط درجة عسر الماء المحددة بواسطة مفتاح الاختيار الدوار.
- ٣) قم بالتأكد باستخدام زر التنقل الأيمن. يضيء التذكير الخاص بملء وعاء حبوب القهوة لفترة وجيزة.
- ٤) إما أن تقوم بالتأكد باستخدام زر التنقل الأيمن أو الانتظار بضع ثوانٍ.

إرشادات

- مع أول استخدام للماكينة بعد تنفيذ عملية ضبط برنامج الخدمة أو عندما تكون الماكينة غير مشغلة لمدة طويلة، لا يكون لأول مشروب نكهته القوية، وينبغي أن لا يُشرب.
- بعد بدء تشغيل الجهاز يصل الجهاز إلى صنع طبقة كريمة سميكة ومستقرة بشكل دائم بعد تحضير بضعة فناجين من القهوة.
- مع الاستخدام لفترة طويلة يصبح من الطبيعي أن تتدفق بعض قطرات المياه من فتحات التهوية.

٢ المشروبات



إعداد مشروبين في نفس الوقت. ضع الفناجين تحت صنوبر القهوة جنب بعضها البعض. ← "تهينة إعداد المشروبات" في صفحة ١٤

أوضاع ضبط القائمة/برنامج الخدمة

i/☺

اضغط على الزر i/☺ لفترة وجيزة لعرض أوضاع ضبط القائمة وبرنامج الخدمة.

اضغط على الزر i/☺ مرة أخرى لفترة وجيزة للعودة إلى اختيار المشروبات. بعد حوالي ١٠ ثوانٍ سيعود الجهاز تلقائياً من دون تشغيل إلى اختيار المشروبات.

إرشاد: احتفظ بالزر i/☺ مضغوطاً لمدة ٥ ثوانٍ على الأقل، لعرض قائمة أوضاع الضبط مباشرة.

أضرار الملاحة



للملاحة في شاشة العرض.

أضرار الملاحة لها وظائف أخرى في "وضع باريستا". من الممكن في هذا الإعداد على سبيل المثال إجراء المزيد من تعديلات المشروبات.

← "تهينة إعداد المشروبات" في صفحتي صفحة ١٤

الملحقات



تتوفر الملحقات التالية لدى تجار التجزئة وخدمة العملاء:

رقم الطلب	الملحقات
تجارياً	خدمة العملاء
00311807	TZ80001 أقراص التنظيف
00576693	TZ80002 أقراص إزالة الترسبات
00575491	TZ70003 مرشح الماء
00576330	TZ80004 طقم العناية
00577862	TZ90008 محوّل تخزين الحليب

تجد في آخر صفحة من هذا الدليل بيانات الاتصال بأقرب مركز لخدمة العملاء في جميع البلدان.

شاشة العرض

على شاشة العرض [1] يتم إظهار المشروبات المختارة وأوضاع الضبط وكذلك إمكانيات الضبط ورسائل حالة التشغيل.

على شاشة العرض، يتم إظهار معلومات إضافية، والتي تختفي - بعد وقت قصير أو بعد أن يتم تأكيدها عن طريق الضغط على الزر -.

كما سيتم استدعاء العمليات على شاشة العرض. سيتم عرض الخطوات الإجرائية الفردية على شاشة العرض.

إذا تم تنفيذ العملية اللازمة، مثل "ملء خزان الماء"، عندئذٍ سوف تختفي الرسالة المعنية.

مفتاح الاختيار الدوار

لمفتاح الاختيار الدوار [3] وظائف مختلفة.

- التدوير: قم بالملاحة في شاشة العرض وغير أوضاع الضبط.
- الضغط: إعداد المشروبات أو بدء برنامج الخدمة، وتأكيد اختيار القائمة.
- الضغط في أثناء تحضير المشروب: وقف التحضير قبل الأوان.

التركيب والأجزاء

— صورة 2

مسخن الكؤوس	11
مبين LED لمسخن الكؤوس	12
علبة مسحوق القهوة (مسحوق القهوة / أفراس التنظيف)	13
وعاء حبوب البن	14
مفتاح الاختيار الدوار لإعداد درجة الطحن	15
غطاء النكهة	16
غطاء النكهة *	17
وعاء حبوب البن *	18
مفتاح الاختيار الدوار لإعداد درجة الطحن *	19
أزرار اختيار وعاء حبوب البن تومض *	20

على حسب الطراز:

والبند المشار إليها بعلامة * لا تتوفر إلا في الجهاز المزود بوعائي حبوب البن.

شاشة العرض	1
لوحة الاستعمال	2
تشغيل/ إيقاف مفتاح الاختيار الدوار (الملاحة عن طريق التدوير والضغط)	3
نظام التصريف (قهوة، حليب، ماء ساخن) قطعة يمكن رفعها	4
حاوية الحليب (حاوية وغطاء وأنبوب الرفع، وخرطوم التوصيل)	5
صحن تجميع القطرات (خزان رواسب القهوة، طاس قطر)	6
غطاء غرفة التخمير	7
خزان الماء	8
لوحة الصنع	9
تجويف مسك خزان الماء	10

عناصر التشغيل

الزر	المدلول
on/off (تشغيل/إيقاف)	تشغيل وإيقاف الجهاز يقوم الجهاز بعملية شطف تلقائية مع تشغيل الجهاز أو إغلاقه. لا يقوم الجهاز بالشطف في حال: ■ إذا كان الجهاز لا يزال ساخناً عند التشغيل. ■ إذا لم يتم استخراج أي فنجان قهوة قبل الإغلاق. تكون الماكينة جاهزةً للتشغيل عندما تظهر على الشاشة الرموز الخاصة باختيار المشروب ويضيء زر on/off (تشغيل/إيقاف).
☞	تخصيص الجهاز لديه القدرة على حفظ الإعدادات الشخصية الخاصة بمشروبات القهوة واسترجاعها. ← "تخصيص" في صفحتي صفحة ١٧
☞	شدة القهوة اضبط شدة القهوة. ← "تهيئة إعداد المشروبات" في صفحتي صفحة ١٤
حليب	اضغط عليه لوهلة قصيرة: ضبط نسبة الحليب في المشروب بنسبة % كشرب أو كمكون لمشروبات القهوة الخاصة. ← "تهيئة إعداد المشروبات" في صفحتي صفحة ١٤ احتفظ بالزر مضغوطاً لمدة ٤ ثوان على الأقل: تجهيزة وقاية الأطفال ← "تجهيزة وقاية الأطفال" في صفحتي صفحة ١٨
مل	كمية المشروبات بالملليبيترات. ← "تهيئة إعداد المشروبات" في صفحتي صفحة ١٤

التعرف على الجهاز

حماية البيئة

يقدم هذا الفصل لمحة عامة عن مجموعة تجهيزات الجهاز وتركيبه ومكوناته. وبالإضافة إلى ذلك سوف تتعرف على عناصر تشغيل الجهاز المختلفة.

إرشاد: من الوارد أن تكون هناك بعض الاختلافات في الألوان والتفاصيل حسب موديل الجهاز.

يصف هذا الدليل نسختين من الجهاز:

■ جهاز مزود بوعاء واحد للحبوب

■ جهاز مزود بوعاءين للحبوب

كيفية استعمال دليل المستخدم:

يمكنك طي الغلاف الأمامي لدليل المستخدم إلى الأمام. تحدد الرسوم التوضيحية بأرقام يشار إليها في دليل المستخدم. المثال: - الصورة **1**

مجموعة التجهيزات

- صورة **1**

ماكينة تحضير القهوة الأوتوماتيكية	<input type="checkbox"/> A
خزان الحليب (حاوية وغطاء وأنبوب الرفع، وخرطوم التوصيل)	<input type="checkbox"/> B
مرشح الماء**	<input type="checkbox"/> C
ملعقة مسحوق القهوة	<input type="checkbox"/> D
شريط قياس عُسرة الماء	<input type="checkbox"/> E
دليل الاستعمال	<input type="checkbox"/> F

تم إرفاق المنتجات الموضوع عليها العلامة** والمخصصة لأجهزة معينة.

توفير الطاقة

- في حالة عدم استخدام الجهاز يتم إغلاقه.
- ضبط الفترة الزمنية الفاصلة للإيقاف التلقائي على أصغر قيمة.
- عملية صنع القهوة أو طبقة رغاي اللين لا تنقطع طبقاً للإمكانيات الخاصة بالماكينة. ويؤدي الإغلاق المبكر إلى زيادة استهلاك الطاقة وإلى سرعة امتلاء صحن تجميع القطرات.
- يجب إزالة الرواسب من الماكينة بانتظام، لتجنب إصابتها بالرواسب الكلسية. وتؤدي بقايا الكلس إلى زيادة استهلاك الطاقة.

التخلص من المخلفات بطريقة لا تضر بالبيئة

تخلص من مواد التغليف بطريقة لا تضر بالبيئة.

هذا الجهاز مميز طبقاً للمواصفة الأوروبية 2012/19/EU فيما يتعلق بالأجهزة الكهربائية والإلكترونية القديمة (WEEE). وتحدد هذه المواصفة الإطار العام الساري داخل دول الاتحاد الأوروبي EU لعملية استرداد الأجهزة القديمة وإعادة استغلالها.



يرجى الاستعلام عن أحدث سبل التخلص من المخلفات لدى التاجر المتخصص.

تحذير !**خطر الصق الكهربائي!**

- ينبغي توصيل الجهاز فقط بمقبس مركب بطريقة سليمة ومزود بوصلة تأريض على شبكة الكهرباء. تأكد من أن نظام أسلاك الحماية الأرضية الخاص بتركيبات المنزل الكهربائية مركبة وفقاً للوائح المعنية.
- يجري توصيل وتشغيل الجهاز بالتيار الكهربائي فقط طبقاً للبيانات الموضحة على لوحة المواصفات الفنية. إذا كان هناك ضرر بكابلات الكهرباء الخاص بهذا الجهاز، فيجب تغييره من قبل مركز خدمة العملاء، وذلك لتجنب المخاطر.
- كما يجري استخدام الجهاز فقط إذا لم تكن هناك أضراراً قد لحقت به أو بسلك التوصيل الكهربائي الخاص به. في حالة حدوث خلل يتم على الفور إخراج قابس الجهاز من مقبس التغذية بالتيار الكهربائي أو فصل التغذية بالجهد الكهربائي.
- لا يُسمح بإجراء إصلاحات على الجهاز، إلا من قِبَل مركز خدمة العملاء الخاص بنا، وذلك من أجل تجنب المخاطر.
- احذر من غمر الجهاز أو كابل الطاقة في المياه.

تحذير !**خطر من خلال القوة المغناطيسية!**

يحتوي الجهاز على مغناطيس دائم قد يؤثر على الأجهزة الإلكترونية المزروعة مثل منظم ضربات القلب أو مضخة الأنسولين. ولذا يرجى ممن لديه أجهزة إلكترونية مزروعة أن يبتعد مسافة ١٠ سم على الأقل عن الجهاز وكذلك عن الأجزاء التالية عند نزعها: خزان الحليب، ونظام الحليب، وخزان الماء، ووحدة غلي الماء.

تحذير !**خطر الاختناق!**

لا تدع الأطفال يلعبون بمواد التعبئة والتغليف للجهاز. احفظ القطع الصغيرة في مكان آمن، فقد يتم ابتلاعها.

تحذير !**خطر الاحتراق!**

- دورة سريان الحليب تصبح حارة جداً. فيجب بعد الاستعمال تبريد الوعاء أولاً ثم بعد ذلك يمكن للمس.
- قد يظل سطح سخان مثل مسخن الكؤوس ساخناً لبعض الوقت بعد الاستخدام.

تحذير !**خطر الإصابة!**

- الاستخدام الخاطئ للجهاز يمكن أن يؤدي إلى حدوث إصابات.
- يجب عدم لمس تروس الطحن.

إرشادات الأمان المهمة

يُرَجَى قراءة هذه الإرشادات بعناية، والتصرف بناءً على ذلك ثم الحفاظ عليها. عند نقل الجهاز للغير يجب إرفاق هذا الدليل معه.

يمكن للأطفال بدءًا من عُمر ٨ سنوات فما فوق، وكذلك للأشخاص الذين يعانون نقصًا في القدرات الجُسمانية أو الحسية أو العقلية، أو يعانون نقصًا في الإدراك أو المعرفة أو كليهما، من استخدام هذا الجهاز، إذا تم ذلك تحت إشراف وبعد إطلاعهم على كيفية التشغيل الآمن للجهاز، وإدراك المخاطر الناتجة. أما الأطفال أقل من ٨ سنوات، فيجب إبعادهم عن الجهاز وعن توصيلاته الكهربائية، ولا يُسمح لهم بتشغيل الجهاز. لا يجوز للأطفال العبث بالجهاز. أعمال التنظيف وأعمال صيانة الجهاز التي يتم إجرائها من قبل المستخدم لا يسمح بأن يتم إجرائها من قبل أطفال إلا إذا كانوا يبلغون من العمر ٨ سنوات أو أكثر وكان جاري الإشراف عليهم عند قيامهم بذلك.

الاستعمال المطابق للتعليمات

افحص الجهاز بعد إخراجه من مواد التغليف. ولا تقم بتوصيل الجهاز في حالة وجود أضرار ناتجة عن عملية النقل.

هذا الجهاز مخصص للاستخدام المنزلي فقط لا تستخدم الجهاز سوى في الأماكن الداخلية وفي درجة حرارة الغرفة، وعلى ارتفاع أقل من ٢٠٠٠ متر فوق مستوى سطح البحر.

فهرس المحتويات

- ١٩ أوضاع ضبط القائمة 
- ١٩ تغيير أوضاع الضبط.....
بدء تشغيل برنامج "مرشح الماء" أو "الحماية من
الصقيع" ٢١
- ٢٣ العناية والتنظيف اليومي 
- ٢٣ المنظفات
- ٢٤ تنظيف الجهاز
- ٢٤ تنظيف نظام الحليب
- ٢٥ يتم تنظيف وحدة الغلي
- ٢٦ برامج الخدمة 
- ٢٧ شطف نظام الحليب
- ٢٧ إزالة الترسبات الجيرية
- ٢٨ التنظيف
- ٢٨ calc'nClean
- ٢٩ الاختلالات، ما العمل؟ 
- ٣٢ خدمة العملاء 
- ٣٢ المواصفات الفنية
- ٣٢ رقم المنتج E ورقم الصنع FD
- ٣٢ شروط الضمان
- ٣ الاستعمال المطابق للتعليمات 
- ٣ إرشادات الأمان المهمة 
- ٥ حماية البيئة 
- ٥ توفير الطاقة.....
التخلص من المخلفات بطريقة لا تضر بالبيئة..... ٥
- ٥ التعرف على الجهاز 
- ٥ مجموعة التجهيزات
- ٦ التركيب والأجزاء
- ٦ عناصر التشغيل
- ٧ الملحقات 
- ٨ قبل الاستخدام لأول مرة 
- ٨ تركيب الجهاز وتوصيله
- ٨ الماكينة عند التشغيل
- ١٠ استعمال الجهاز 
- ١٠ اختيار المشروب
- ١١ إعداد مشروب القهوة من البن المطحون الطازج.....
إعداد مشروب القهوة من مسحوق البن
- ١٢ إعداد المشروبات بالحليب.....
تحضير الماء الساخن..... ١٣
- ١٤ تهيئة إعداد المشروبات.....
ضبط درجة الطحن..... ١٦
- ١٦ مسخن الكؤوس..... ١٦
- ١٧ تخصيص 
- ١٧ إنشاء ملف تعريف المستخدم.....
تعديل ملف تعريف المستخدم أو حذفه..... ١٧
- ١٨ حفظ المشروبات المخصصة..... ١٨
- ١٨ تجهيزه وقاية الأطفال 
- ١٨ تفعيل تجهيزه وقاية الأطفال.....
إيقاف فعالية تجهيزه وقاية الأطفال..... ١٨

BSH Hausgeräte GmbH
Carl-Wery-Straße 34, 81739 München, GERMANY

[siemens-home.com](https://www.siemens-home.com)

Шығарушы: ЖШҚ, "БСХ Бытовые Приборы" Сименс АГ тауар белгісімен
BŞH Ev Aletleri Sanayi ve Ticaret A.Ş. tarafından Siemens AG'nin Ticari Marka Lisansı ile üretilmiştir
Виготовлено BŞH Hausgeräte GmbH за ліцензією на товарний знак Siemens AG

تم التصنيع بواسطة <الاسم القانوني لمجموعة بي إس إتش> BŞH Hausgeräte GmbH ويحمل ترخيص العلامة التجارية سيمنز Siemens AG



8001046415
960721, TZ907xx4