

beiko

Кофеварка для
"кофе по-турецки"
Руководство
пользователя

ВКК 2113



Обязательно ознакомьтесь с данным руководством!

Уважаемый покупатель!

Надеемся, что ваша машина, изготовленная на современном производстве и прошедшая тщательный контроль качества, обеспечит наилучшие результаты работы.

Поэтому рекомендуем внимательно прочесть это руководство, прежде чем приступить к использованию машины, и сохранить его для дальнейшего использования в справочных целях.

Это руководство пользователя...

... поможет вам быстро и безопасно пользоваться машиной.

- Внимательно прочтите руководство пользователя перед установкой и включением машины.
- Уделите особое внимание соблюдению инструкций, относящихся к безопасности.
- Храните это руководство пользователя в легкодоступном месте. Оно может понадобиться вам в будущем.
- Прочитайте все дополнительные документы, поставляющиеся с машиной. Просим учесть, что это руководство пользователя может применяться для других моделей. Различия между моделями будут указаны в руководстве.



Этот продукт был произведен в экологически чистых современных условиях.

СОДЕРЖАНИЕ

1	Указания по технике безопасности	2
	Соответствие Директиве ЕС об утилизации электрического и электронного оборудования (WEEE) и утилизация вышедшего из употребления оборудования:	3
	Соответствие Директиве ЕС об ограничении содержания вредных веществ (RoHS):	3
	Информация об упаковке	3
2	Технические характеристики вашей машины	4
3	Рекомендации по приготовлению "кофе по-турецки"	5
4	Пользование машиной	6-9
	Наполнение резервуара водой	6
	Регулирование объема воды в соответствии с вашими чашками	7
	Варка кофе	8
5	Обслуживание и чистка	10-11
	ВАЖНЫЕ ПРИМЕЧАНИЯ	11
6	Высокотехнологичные особенности	12

1 Указания по технике безопасности

1. Всегда включайте кофе-машину в **ЗАЗЕМЛЕННУЮ РОЗЕТКУ**.
2. Не размещайте и не эксплуатируйте машину вблизи источников тепла (духовка, барбекю, радиаторы, обогреватели и т.п.).
3. Машина должна находиться на удалении от источников пара. Не пользуйтесь ею в насыщенных паром помещениях.
4. Не наливайте в резервуар для воды другие жидкости, кроме воды (например, молоко).
5. Не кладите в кружку с противопригарным покрытием ничего, кроме кофе и сахара; вода поступает в резервуары для кипячения автоматически.
6. Кофеварка для "кофе по-турецки" предназначена для работы в условиях температур от 4 до 37°C с относительной влажностью 80%.
7. Не используйте кружку с противопригарным покрытием на других нагревателях (на плите и т.п.) кроме кофеварки для "кофе по-турецки".
8. Не пейте "кофе по-турецки" непосредственно из кружки с противопригарным покрытием.
9. Никогда не наливайте горячую воду в резервуар для воды.
10. Не прикасайтесь к кружке с противопригарным покрытием и к поверхности нагревателя. Всегда держитесь за ручку сосуда для варки кофе.
11. Держите сетевой шнур подальше от плиты и горячих нагревающихся поверхностей.
12. В случае повреждения сетевого шнура для его замены обратитесь в авторизованный сервисный центр.
13. При загорании индикатора уровня воды наполните резервуар водой (максимум – 1 литр), в противном случае машина не будет работать.
14. После пользования машиной выключите ее тумблером включения/выключения. Не оставляйте ее во включенном состоянии.
15. Не используйте прибор вне помещения.
16. Ваше изделие предназначено для использования в качестве бытового электроприбора, а не для коммерческой эксплуатации.
17. Убедитесь в том, что машина отключена от сети, когда она не используется, и особенно – во время чистки.
18. В связи с использованной технологией производства ваше изделие может выделять пар и запах при первом использовании. Это нормально для вашей модели. Все придет в норму после нескольких первых сеансов работы.
19. Не мойте кружку с противопригарным покрытием и резервуар для воды в автоматической посудомоечной машине.
20. Инструкции должны устанавливать следующее: данный электроприбор не предназначен для использования лицами с ограниченными физическими, умственными возможностями и способностями восприятия либо не имеющими опыта и знаний, если они не находятся под присмотром лица, ответственного за их безопасность, или не действуют по его указаниям в отношении правил пользования электроприбором. Необходимо наблюдать за детьми, чтобы они не игрались с электроприбором.
21. Если в течение 3 минут не производится никаких действий, кофеварка автоматически выключится после звукового сигнала. Питание кофеварки включится одновременной с подачей звукового предупреждающего сигнала после того, как вы поместите кружку для приготовления в кофеварку, или если вы ее достанете из кофеварки!

Соответствие Директиве ЕС об утилизации электрического и электронного оборудования (WEEE) и утилизация вышедшего из употребления оборудования:



Данное изделие соответствует Директиве ЕС об утилизации электрического и электронного оборудования (2012/19/EU). Данное изделие имеет маркировку, указывающую на утилизацию его как электрического и электронного оборудования (WEEE).

Это изделие произведено из высококачественных деталей и материалов, которые подлежат повторному использованию и переработке. Поэтому не выбрасывайте изделие с обычными бытовыми отходами после завершения его эксплуатации. Его следует сдать в соответствующий центр по утилизации электрического и электронного оборудования. О местонахождении таких

центров вы можете узнать в местных органах власти.

Соответствие Директиве ЕС об ограничении содержания вредных веществ (RoHS):

Приобретенное вами изделие соответствует Директиве ЕС о правилах ограничения содержания вредных веществ (2011/65/EU). Оно не содержит вредных и запрещенных материалов, указанных в Директиве.

Информация об упаковке

Упаковочные материалы изделия изготовлены из материалов, подлежащих вторичной переработке, в соответствии с местными нормативами и правилами касательно защиты окружающей среды. Не утилизируйте упаковочные материалы вместе с бытовыми или другими отходами. Отнесите их в один из пунктов приема упаковочных материалов, назначенных местными органами власти.

2 Технические характеристики вашей машины

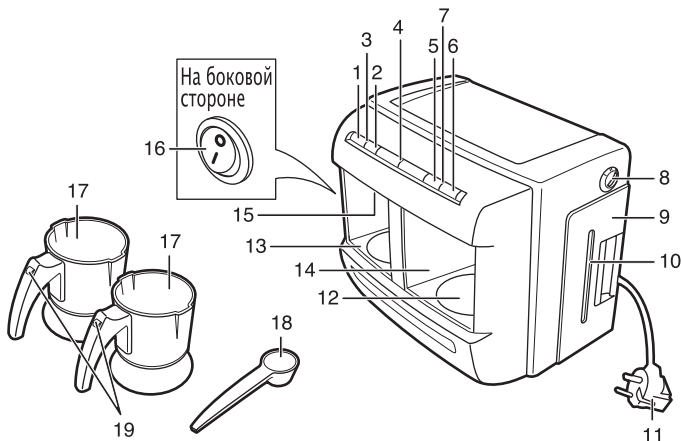

- | | | |
|----------------------------------------------------------|-----------------------------------------|---------------------------------|
| 1. Сторона А – кнопка одной чашки кофе | Ток | : один нагреватель
макс. 3 А |
| 2. Сторона А – кнопка двух чашек кофе | | два нагревателя
макс. 6 А |
| 3. Сторона А – индикатор состояния | Напряжение | : 220 В ~50 Гц |
| 4. Индикатор состояния машины
(индикатор воды) | Рабочая мощность
(при приготовлении) | один нагреватель
600 Вт |
| 5. Сторона В – кнопка одной чашки кофе | Объем резервуара
для воды | два нагревателя
1200 Вт |
| 6. Сторона В – кнопка двух чашек кофе | Длина
сетевое шнура | : 1 л |
| 7. Сторона В – индикатор состояния | Вес нетто | : 130 см |
| 8. Кнопка для регулирования объема воды
для чашки | | : 4,1 кг |
| 9. Резервуар для воды | | |
| 10. Окно уровня воды в резервуаре | | |
| 11. Сетевой шнур | | |
| 12. Нагревательная поверхность | | |
| 13. Отсек приготовления А | | |
| 14. Отсек приготовления В | | |
| 15. Датчик кипения (сверху) | | |
| 16. Тумблер включения/выключения (на
боковой стороне) | | |
| 17. Кружка с противопригарным покрытием | | |
| 18. Мерная ложка | | |
| 19. Кнопка напоминания о сахаре | | |

Данные, указанные на изделии или в печатных документах, поставляющихся вместе с машиной, получены в лабораторных условиях по соответствующим стандартам. Эти данные могут изменяться в зависимости от использования машины и окружающих условий, в которых машина эксплуатируется.

Рекомендации по приготовлению

3 "кофе по-турецки"

Данное изделие является практичной кофе-машиной, предназначенной для приготовления "кофе по-турецки". Используя соответствующие дозировки, указанные в приведенной ниже таблице, вы можете приготовить "кофе по-турецки" с пенкой на любой вкус. Указанные ниже дозировки приведены только в качестве рекомендаций. Вы можете корректировать по своему собственному вкусу.

РЕКОМЕНДУЕМЫЕ ДОЗИРОВКИ ИНГРЕДИЕНТОВ ДЛЯ ПРИГОТОВЛЕНИЯ "КОФЕ ПО-ТУРЕЦКИ"				
	ОБЫЧНЫЙ КОФЕ	С НЕБОЛЬШИМ КОЛИЧЕСТВОМ САХАРА	КОФЕ СРЕДНЕЙ КРЕПОСТИ	С САХАРОМ
КОФЕ	1 мерная емкость	1 мерная емкость	1 мерная емкость	1 мерная емкость
САХАР	-	1/2 кубика сахара/	1 кубик сахара/	2 кубика сахара/
		1/2 чайной ложки сахара	1 чайная ложка сахара	2 чайных ложки сахара

Дозировка приведена для чашек среднего размера и в расчете на одну персону.

В качестве мерной емкости для кофе, вы можете воспользоваться ложкой, входящей в комплект кофеварки.

Для приготовления вкусного "кофе по-турецки" с пенкой используйте свежий кофе.

4 Пользование кофе-машиной

Наполнение резервуара водой

1. Вы можете наполнить резервуар водой, открыв крышку на уровне 1 (рис. 1).
2. Уровень воды вы можете проверить через окно резервуара с водой (рис. 2).
3. Когда вода в резервуаре закончится, индикатор уровня воды на передней панели загорится розовым цветом. В этом случае вы не сможете приготовить новую порцию кофе, не долив воду в резервуар (рис. 3).



Рисунок 1

Окно уровня
воды в
резервуаре

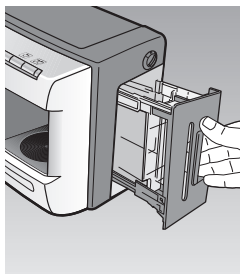

Рисунок 2

Индикаторная лампочка
уровня воды

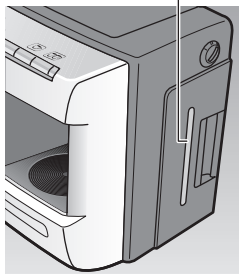

Рисунок 3

Регулирование объема воды в соответствии с вашими чашками



Рисунок 1

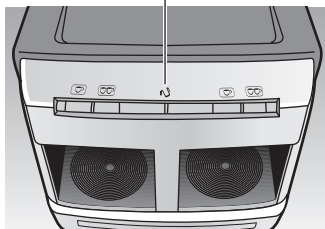

Рисунок 2

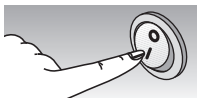

Рисунок 3



Рисунок 4

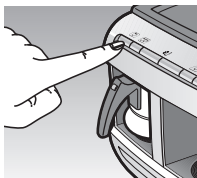

Рисунок 5

1. Вставьте штепсельную вилку сетевого шнура в розетку.
2. Нажмите тумблер включения/выключения (рис. 1).
3. Поставьте кружку для кофе на поверхность нагрева, не добавляя в нее ничего (рисунок 2)
4. Нажмите кнопку одной чашки кофе (рисунок 3).
5. Когда через 4–5 секунд прекратится звук работающего насоса, завершите операцию, удерживая нажатой кнопку одной чашки кофе (в течение 1 секунды). По окончании этого процесса, машина подаст сигнал ошибки, а индикатор состояния начнет мигать голубым цветом. Таким образом, вы сможете увидеть, сколько воды попало в кружку с противопригарным покрытием. Вылейте воду из кружки в чашку, которой вы регулярно пользуетесь (рисунок 4). Если объем воды недостаточен, отрегулируйте кнопку уровня воды на одну ступень больше, если воды много – уменьшите объем на одну ступень. Если объем воды нормальный, не изменяйте настроек (рисунок 5).
6. Выполните регулировку объема воды на чашку при первом использовании кофеварки и повторяйте всякий раз, когда изменяете размер чашки.

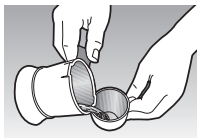
Варка кофе

1. Вставьте вилку шнура в розетку.
2. Нажмите тумблер включения/выключения. Когда состояние отрегулировано, как показано на рисунке 1, индикатор состояния на передней панели загорится голубым цветом.

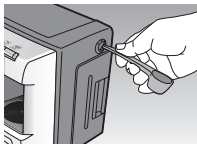

Рисунок 1

3. Если индикаторная лампочка уровня воды мигает розовым цветом, долейте воду (см. рис. 6 – заполнение резервуара для воды).
4. Насыпьте кофе и сахар в кружку с противопригарным покрытием на одну или две чашки в соответствии с дозировкой, рекомендованной в Таблице 3 (рисунок 2).



Рисунок 2

Примечание: для получения восхитительного вкуса кофе убедитесь, что внутренняя часть кружки с противопригарным покрытием чистая и сухая.

5. Вставьте кружку с противопригарным покрытием в машину (рисунок 3). Если вы не поставите кружку с противопригарным покрытием в машину правильно, она не будет работать.



Индикатор состояния загорается голубым цветом

Рисунок 3

6. Нажмите кнопку одной или двух чашек кофе на передней панели, в зависимости от объема кофе, который вы хотите приготовить.

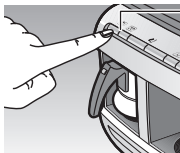

Индикатор состояния на стороне А загорается голубым цветом

Рисунок 4

6. Нажмите кнопку одной или двух чашек кофе на передней панели, в зависимости от объема кофе, который вы хотите приготовить.
7. Машина подаст сигнал начала работы, и индикатор состояния соответствующей стороны загорится голубым цветом.
8. Время приготовления 1 чашки составляет 1,5 – 2 минуты. Время приготовления 2 чашек составляет 2,5 – 3,5 минуты. Если вы используете машину непрерывно, время приготовления сократится, т.к. нагреватель будет оставаться горячим.

9. Когда кофе будет готов, послышится звуковой сигнал и синяя лампочка начнет мигать. Пейте кофе, пока он не остыл и вкус не ухудшился.

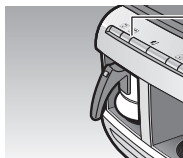

Индикатор
состояния
мигает голубым
цветом

Рисунок 5

10. По окончании варки налейте кофе в чашку – он готов к употреблению! Примечание: чтобы пенка и кофейная гуща не оставались в кружке с противопригарным покрытием, наливать в чашку надо сразу же.

11. Пользуясь чашкой с противопригарным покрытием, вы можете приготовить "кофе по-турецки" максимум для 4 человек.

12. Вы можете готовить разный кофе (обычный – в одной кружке, с сахаром – в другой кружке) одновременно. С помощью кнопок напоминания о кофе/сахаре вы не перепутаете кружки с противопригарным покрытием.

Если по какой-либо причине вы хотите прекратить процесс приготовления, просто нажмите кнопку одной или двух чашек на соответствующей стороне (в течение 3 секунд).

Примечание: не пытайтесь повторно приготовить кофе, не освободив отсек! Может произойти перелив из-за поступления новой порции воды, и ваш кофе будет разбавлен.

5 Обслуживание и чистка

1. Перед началом чистки отсоедините прибор от электросети.
2. Сразу после каждого использования промывайте кружку с противопригарным покрытием, чтобы при следующем приготвлении кофе вкус не был испорчен.
3. Кроме кружки с противопригарным покрытием и резервуара для воды не мойте никаких других частей кофеварки. Можете протереть их влажной тканью.
4. Протирайте датчик закипания влажной тканью после каждых 15 – 20 сеансов приготовления (рисунок 1)
5. Не мойте резервуар и емкость для воды в автоматической посудомоечной машине.
6. Полностью вынимайте резервуар для воды только для чистки. Когда вы полностью вынимаете резервуар для чистки, небольшое количество воды может пролиться на основание кофеварки. Это нормально. Для доливки воды достаточно открыть крышку резервуара до уровня 1 (рисунок 2).
7. Чтобы очистить белые пятна (отложения), которые могут образоваться в кружке с противопригарным покрытием в результате эксплуатации, и не повредить противопригарное покрытие поверхности, налейте в кружку смесь из половины чашки воды с половиной чашки уксуса, и нажмите кнопку приготовления одной чашки кофе. После этого можете прополоскать кружку с противопригарным покрытием и снова пользоваться ею.
8. Если после снятия и установки на место резервуара для воды ваша чашка не наполняется полностью в режиме одной или двух порций, установите на место кружку с противопригарным покрытием. Нажав кнопку одной чашки кофе, одновременно нажмите и кнопку двух чашек кофе. Кружка с противопригарным покрытием наполнится водой в течение 10 секунд. Таким образом, вы заставите насос машины снова работать нормально (рисунок 3). Слив эту воду, вы можете приступить к варке кофе.



Рисунок 1



Рисунок 2

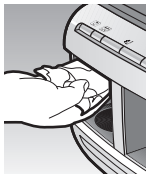

Рисунок 3

ВАЖНЫЕ ПРИМЕЧАНИЯ

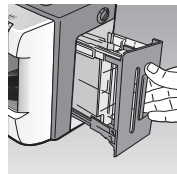
1. Не пользуйтесь абразивными губками или сетчатой тканью для чистки нагревательной поверхности и дна кружки с противопригарным покрытием. Будьте осторожны, чтобы не поцарапать эти поверхности (рисунки 1–2)
2. Старайтесь не оставлять пятен на нагревательных поверхностях (рисунок 2). Если кофе пролился на нагревательные поверхности, вытрите их сразу же, пока он не высох.
3. Окалина в водопроводной воде может повредить изделие, лучше пользоваться разлитой в бутылки родниковой водой. Не пользуйтесь обработанной водой.
4. Если вы попытаетесь пользоваться кофеваркой для "кофе по-турецки" при температуре ниже 4°C, она не будет работать, т.к. вода в резервуаре замерзнет.

При смене места расположения кофеварки, убедитесь, что в ней не осталось воды. Извлеките резервуар для воды и слейте воду. Установите резервуар на место в машину и подождите несколько секунд, удерживая ее под углом 45°, как показано на рисунке. Извлеките резервуар для воды и слейте оставшуюся воду. Выполнив эти действия, вы можете безопасно переставить кофеварку. Не

перемещайте машину, когда кружки с противопригарным покрытием установлены в кофеварку. При падении кружка с противопригарным покрытием может получить повреждения.



Рисунок 1



Рисунок 2



Рисунок 3



Не пользуйтесь вышеуказанными материалами для чистки кофеварки.

6 Высокотехнологичные особенности

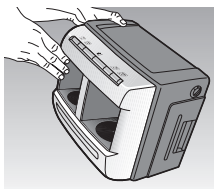
SpinJet



система смешивания
со струей воды

Автоматическая система смешивания, обеспечивающая получения кофе с пенкой и нужной консистенции.

CookSense



система определения
готовности

Технология, обеспечивающая варку кофе идеальной консистенции.

AntiSpill



система предотвращения
перелива кипятка

Дополнительная система безопасности, устраняющая необходимость постоянно находиться рядом, пока варится кофе.

