

Повністю автоматична кавомашина для еспресо
4000 series

18

НАСТАНОВА З ЕКСПЛУАТАЦІЇ

HD8847

HD8848

Українська

Прочитайте уважно перш ніж користуватися машиною.



UA

18

CE

Зареєструйте вашу покупку та отримайте підтримку на веб-сайті

www.philips.com/welcome

PHILIPS

Вітаємо вас із покупкою повністю автоматичної каво-машини для еспресо Philips з технологією CoffeeSwitch і вбудованим глеком для молока!

Щоб максимально скористатися підтримкою Philips, зареєструйте вашу покупку на www.philips.com/welcome.

Машина призначена для приготування кави еспресо і класичної кави (Classic Coffee) з цілих зерен кави та має глек для молока для приготування чудового капучино у простий і швидкий спосіб. У цій настанові ви знайдете всю необхідну інформацію щодо встановлення, застосування, очищення та зняття накипу з вашої машини.

КОРОТКИЙ ОГЛЯД

ВАЖЛИВО	4
Вказівки з техніки безпеки	4
Увага	4
Правила користування	6
Електромагнітні поля	7
Утилізація	7
ВСТАНОВЛЕННЯ	8
Загальний вигляд виробу	8
Загальний опис	9
ПІДГОТОВЧІ ОПЕРАЦІЇ	10
Упаковка машини	10
Встановлення машини	10
Функція демо режиму	12
ПЕРШЕ УВІМКНЕННЯ	13
Заправка системи	13
Автоматичний цикл промивання/автоочищення	14
Цикл ручного промивання	14
ВИЗНАЧЕННЯ І ПРОГРАМУВАННЯ ЖОРСТКОСТІ ВОДИ	18
ВОДЯНИЙ ФІЛЬТР «INTENZA+»	20
Встановлення водяного фільтра «INTENZA+»	20
Заміна водяного фільтра «INTENZA+»	22
РЕГУЛЮВАННЯ	24
CoffeeSwitch - Важіль вибору «ESPRESSO» або «COFFEE»	24
Saeco Adapting System	25
Регулювання керамічної кавомолки	26
Регулювання смаку (насиченості смаку кави)	27
Регулювання вузла видачі кави	28
Регулювання кількості кави в чашці	29

ПРИГОТУВАННЯ ЕСПРЕСО Й ЕСПРЕСО ЛУНГО	30
Приготування еспресо й еспресо лунго з кави в зернах	30
Приготування еспресо й еспресо лунго з попередньо змеленої кави	31
ПРИГОТУВАННЯ КЛАСИЧНОЇ КАВИ (CLASSIC COFFEE)	32
Приготування класичної кави (Classic Coffee) з кави в зернах	32
Приготування класичної кави (Classic Coffee) з попередньо змеленої кави	33
ГЛЕК ДЛЯ МОЛОКА	35
Наповнення глека для молока	35
Встановлення глека для молока	36
Зняття глека для молока	36
Спорожнення глека для молока	37
ПРИГОТУВАННЯ КАПУЧИНО	38
Регулювання кількості капучино в чашці	40
СПІНЮВАННЯ МОЛОКА	42
Регулювання кількості спіненого молока в чашці	46
ВИДАЧА КИП'ЯТКУ	48
ЧИЩЕННЯ І ДОГЛЯД	51
Щоденне очищення машини	51
Щотижневе очищення машини	53
Очищення водяного бачка	53
Щоденне очищення глека для молока	54
Щотижневе очищення глека для молока	58
Щомісячне очищення глека для молока	62
Щотижневе очищення заварного пристрою	67
Щомісячне змачення заварного пристрою	71
Щомісячне очищення заварного пристрою «Засобом для видалення кавових масел»	72
Щомісячне очищення бункера для кави в зернах	75
ЗНЯТТЯ НАКИПУ	75
Етап підготовки	76
Етап зняття накипу	78
Етап промивання	79
Переривання циклу зняття накипу	81
ПРОГРАМУВАННЯ	82
Можна відрегулювати наступні параметри	82
Програмування машини	83
ЗНАЧЕННЯ СИМВОЛІВ НА ДИСПЛЕЇ	85
ВИРІШЕННЯ ПРОБЛЕМ	90
ЕНЕРГОЗБЕРЕЖЕННЯ	93
Режим енергозбереження	93
ТЕХНІЧНІ ХАРАКТЕРИСТИКИ	93
ЗАВОДСЬКІ НАЛАШТУВАННЯ	94
ГАРАНТІЯ І ТЕХНІЧНА ДОПОМОГА	94
Гарантія	94
Допомога	94
ЗАМОВЛЕННЯ МАТЕРІАЛІВ ДЛЯ ОБСЛУГОВУВАННЯ	95

ВАЖЛИВО

Вказівки з техніки безпеки

Машина обладнана запобіжними пристроями. Слід, тим не менш, уважно прочитати і дотримуватись вказівок з техніки безпеки, наведених в цій настанові з експлуатації для того, щоб уникнути випадкової шкоди та збитків людям або майну через неправильне використання машини. Зберігайте цю настанову для подальших консультацій.



Термін **УВАГА** і цей значок попереджають користувача щодо ризикованих ситуацій, які можуть спричинити важкі пошкодження, небезпеку для життя та/або шкоду для машини.



Термін **ПОПЕРЕДЖЕННЯ** і цей значок попереджають користувача щодо ризикованих ситуацій, які можуть спричинити легкі пошкодження, небезпеку для життя та/або шкоду для машини.

Увага

- Підключіть машину до відповідної настінної розетки, основна напруга якої відповідає технічним характеристикам машини.
- Підключайте машину до настінної розетки із заземленням.
- Уникайте того, щоб шнур живлення звисав зі стола або з робочої стійки, або торкався гарячих поверхонь.
- Не занурюйте машину, електричну розетку або шнур живлення у воду: небезпека ураження електричним струмом!

- Уникайте потрапляння рідини на з'єднувач шнура живлення.
- Не направляйте струмінь кип'ятку на частини тіла: небезпека опіку!
- Не торкайтесь гарячих поверхонь. Користуйтеся ручками і рукоятками.
- Після відключення машини за допомогою головного вимикача, розташованого позаду машини, витягніть штепсельну вилку з розетки:
 - якщо виявляться відхилення від норми;
 - якщо машина залишиться без використання тривалий час;
 - перш ніж розпочинати очищення машини.
- Тягніть за вилку, а не за шнур живлення.
- Не торкайтесь вилки мокрими руками.
- Не користуйтеся машиною, якщо вилка, шнур живлення або сама машина виявляться пошкодженими.
- Не переробляйте і не модифікуйте жодним чином машину або шнур живлення. Всі ремонтні роботи повинні виконуватись авторизованим сервісним центром, що має відповідний дозвіл від Philips, для уникнення будь-якої небезпеки.
- Ця машина не призначена для використання дітьми віком до 8 років.
- Машина може використовуватись дітьми віком 8 років (або більше), якщо вони були попередньо проінструктовані щодо правильної експлуатації машини і усвідомлюють всі небезпеки або знаходяться під наглядом дорослих.
- Чищення і догляд не повинні виконуватись дітьми, окрім випадків, якщо вони старше 8 років і знаходяться під наглядом дорослих.

- Тримайте машину і її шнур живлення подалі від дітей віком до 8 років.
- Машина може використовуватись особами з обмеженими фізичними, психічними або сенсорними можливостями, а також (або) недостатньо обізнаними, якщо вони були попередньо проінструктовані щодо правильної експлуатації машини і усвідомлюють всі небезпеки або знаходяться під наглядом дорослих.
- Діти повинні бути під наглядом для впевненості, що вони не будуть грати з машиною.
- Не вставляйте пальці або інші предмети в кавомолку.

Правила користування

- Ця кавомашина призначена тільки для побутового використання і не передбачена для застосування в таких приміщеннях, наприклад, як їдальні або кухонних зонах магазинів, офісів, заводів або інших робочих приміщеннях.
- Слід завжди ставити машину на рівній і стійкій поверхні.
- Не ставте машину на гарячі поверхні, поблизу від гарячих печей, нагрівачів або інших аналогічних джерел тепла.
- Завжди засипайте в бункер лише смажену каву в зернах. Кава порошок, розчинна кава, сира кава, а також інші предмети у разі потрапляння в бункер для кави в зернах пошкодять машину.
- Слід залишати машину охолоджуватись перш, ніж вставляти або знімати будь-які деталі: нагрівні поверхні піддаються впливу залишкового тепла після використання.

- Не заповнюйте водяний бачок гарячою водою або кип'ятком. Використовуйте лише холодну питну негазовану воду.
- Не користуйтеся для очищення абразивними порошками або агресивними миючими засобами. Достатньо м'якої тканини, зволоженої водою.
- Регулярно виконуйте зняття накипу з машини. Якщо не виконати цю операцію, машина перестане працювати належним чином. У цьому випадку ремонт не покривається гарантією!
- Не тримайте машину при температурі нижче 0 °С. Вода, що залишається всередині нагрівальної системи, може замерзнути і пошкодити машину.
- Не залишайте воду в бачку, якщо машина не буде використовуватись впродовж тривалого часу. Вода може забруднитись. Кожного разу при застосуванні машини користуйтеся свіжою водою.

Електромагнітні поля

Цей апарат відповідає всім діючим стандартам і нормативам щодо впливу електромагнітних полів.

Утилізація



Цей знак, нанесений на виробі, вказує на те, що на виріб поширюється дія Європейської Директиви 2012/19/ЄС. Дізнайтеся про систему роздільного збору відходів, що застосовується для електричних та електронних виробів. Дотримуйтеся місцевих правил і не утилізуйте виріб з іншими побутовими відходами. Правильна утилізація старих виробів допомагає запобігти негативним наслідкам для навколишнього середовища та здоров'я людей.

ВСТАНОВЛЕННЯ

Загальний вигляд виробу

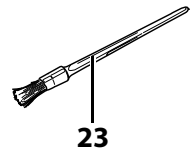
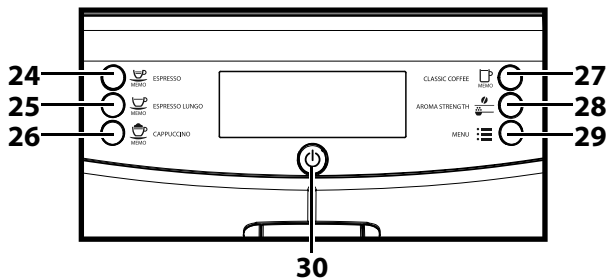
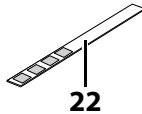
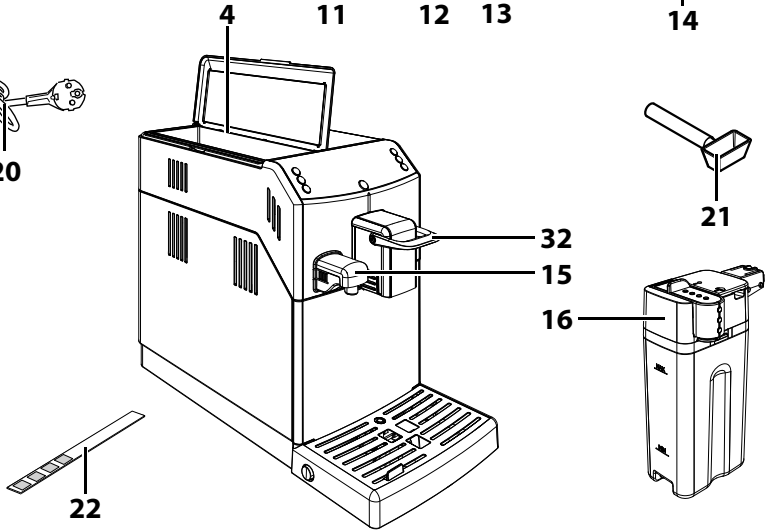
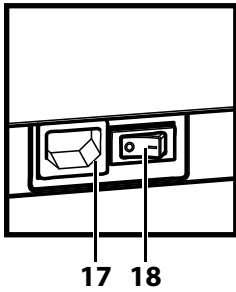
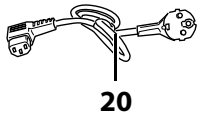
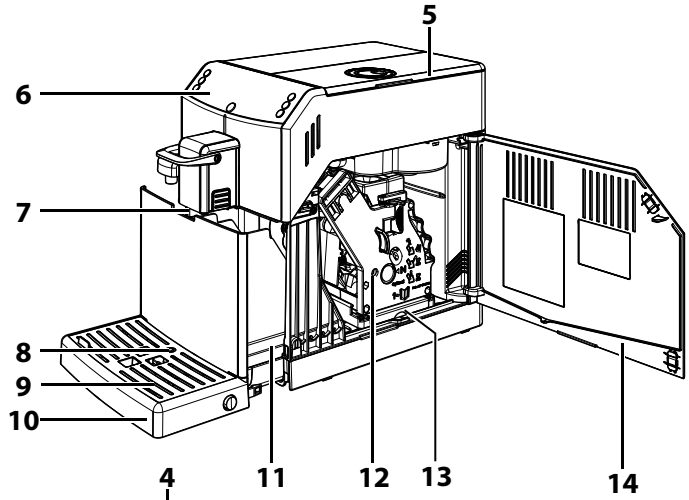
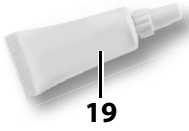
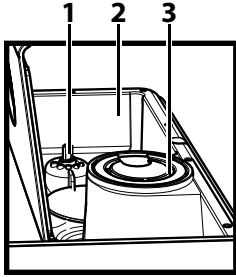

Загальний опис

1. Ручка регулювання помелу
2. Бункер для кави в зернах
3. Воронка для попередньо змеленої кави
4. Водяний бачок + Кришка
5. Кришка бункера для кави в зернах
6. Панель управління
7. Вузол видачі кави
8. Показчик заповнення піддона для крапель
9. Підставка для чашок
10. Піддон для крапель
11. Контейнер для кавової гущі
12. Заварний пристрій
13. Контейнер для кави
14. Дверцята для обслуговування
15. Вузол видачі води (знімний)
16. Глек для молока
17. Розетка для шнура живлення
18. Головний вимикач
19. Мاستило для заварного пристрою (додатково)
20. Шнур живлення
21. Ключ для регулювання кавомолки + Мірна ложка для попередньо змеленої кави + Інструмент для очищення каналу кави
22. Тестер жорсткості води
23. Пензлик для чищення (додатково)
24. Кнопка приготування еспресо
25. Кнопка приготування еспресо лунго
26. Кнопка приготування капучино
27. Кнопка приготування класичної кави (Classic Coffee)
28. Кнопка «Aroma» — попередньо змелена кава
29. Кнопка Menu
30. Кнопка ON/OFF
31. Розчин для зняття накипу - продається окремо
32. Важіль вибору еспресо/кави

ПІДГОТОВЧІ ОПЕРАЦІЇ

Упаковка машини

Заводська упаковка спроектована й вироблена для захисту машини під час перевезення. Радимо зберегти її для можливого транспортування в майбутньому.

Встановлення машини

1 Дістаньте машину з упаковки.

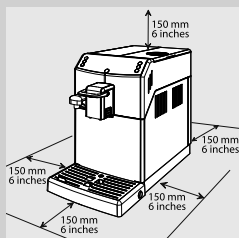

2 Для оптимальної роботи машини радимо:

- вибрати рівну і стійку поверхню, де ніхто не зможе перекинути машину або травмуватися нею;
- вибрати добре освітлене й чисте місце, в якому легко дістатися до електричної розетки;
- передбачити мінімальну відстань машини від стін, як показано на малюнку.

3 Підніміть кришку водяного бачка.

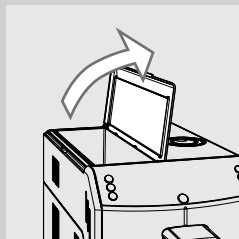

4 Вийміть за ручку водяний бачок.

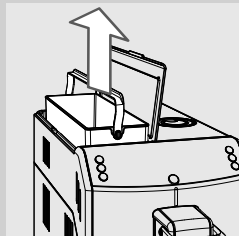

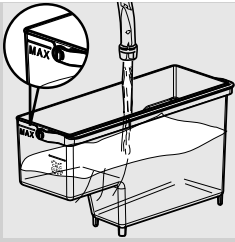

5 Сполосніть водяний бачок свіжою водою.

6 Наповніть водяний бачок свіжою водою до позначки MAX та знову вставте його в машину. Перевірте, чи він вставлений до кінця.

! **Попередження:**

Не заповнюйте водяний бачок гарячою, газованою водою, кип'ятком або іншими видами рідини, які можуть пошкодити бачок та навіть машину.

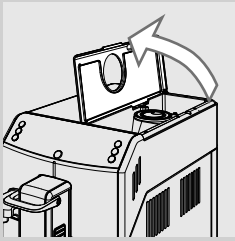

7 Підніміть кришку бункера для кави в зернах.

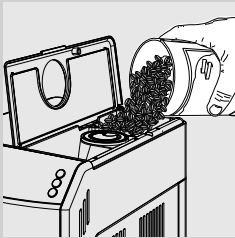

8 Повільно засипте каву в зернах у бункер для кави в зернах.

≡ **Примітка:**

Не засипайте дуже багато кавових зерен в бункер для кави в зернах, щоб не погіршити характеристики помелу машини.

! **Попередження:**

Завжди засипайте в бункер лише каву в зернах. Кава порошок, розчинна, зацукрована, сира кава, а також інші предмети у разі потрапляння в бункер для кави в зернах пошкодять машину.

9 Поставте на місце кришку бункера для кави в зернах.

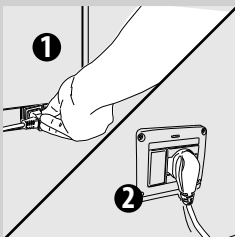

10 Вставте вилку в електричну розетку, що знаходиться позаду машини.

11 Вставте вилку з іншого кінця шнура живлення в настінну електричну розетку відповідної напруги.

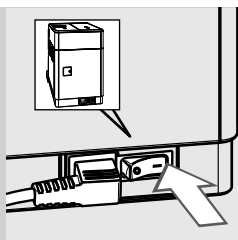

12 Встановіть головний вимикач на «I». Заблимає кнопка «».

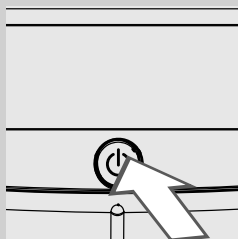

13 Натисніть кнопку «», щоб увімкнути машину.

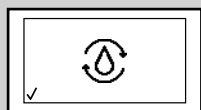

Жовтий

14 Панель управління покаже, що необхідно приступити до заправлення системи.

Функція демо режиму

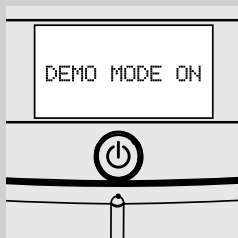

Машина оснащена програмою імітації роботи. При утриманні натиснутою кнопку «» більше 8 секунд машина переходить в демо програму. Для виходу з функції вимкніть та знову увімкніть машину за допомогою головного вимикача.

ПЕРШЕ УВІМКНЕННЯ

Перед першим використанням мають бути виконані наступні умови:

- 1) необхідно заправити систему;
- 2) машина здійснить автоматичний цикл промивання/автоочищення;
- 3) необхідно буде запустити цикл ручного промивання.

Заправка системи

Впродовж цього процесу свіжа вода тече по внутрішньому контуру і машина нагрівається. Ця операція потребує кількох хвилин.

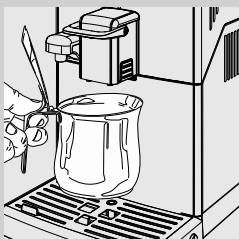

- 1** Поставте ємкість під вузол видачі кави і вузол видачі води.

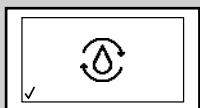

Жовтий

- 2** Натисніть кнопку «MEMO», щоб запустити цикл заправки системи.



Зелений

- 3** Машина вказує на необхідність встановлення вузла видачі води. Натисніть кнопку «MEMO» для підтвердження. Машина починає видавати кип'яток.



Жовтий

- 4** Шкальний індикатор під значком вказує стан виконання операції. Після закінчення процесу машина автоматично припиняє видачу.

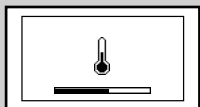

Жовтий

- 5** Тепер на панелі управління з'явиться значок розігрівання машини.

Автоматичний цикл промивання/автоочищення

По закінченні розігрівання машина виконає автоматичний цикл промивання/автоочищення внутрішніх контурів свіжою водою. Ця операція потребує менше однієї хвилини.



- 6** Підставте ємкість під вузол видачі кави для збирання невеликої кількості води, що буде витікати.



Жовтий

- 7** Машина виконає автоматичний цикл промивання. Дочекайтеся автоматичного завершення циклу.

**Примітка:**

При необхідності, цикл можна перервати, натиснувши кнопку «MEMO».

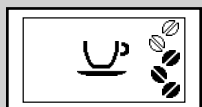

Зелений

- 8** Після закінчення вищеписаних операцій машина відображає дисплей збоку. Тепер можна виконувати цикл ручного промивання.

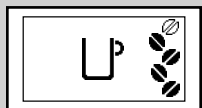

Зелений

Цикл ручного промивання

Під час цього процесу активується цикл приготування кави і свіжа вода тече через водяну систему. Ця операція потребує кількох хвилин.

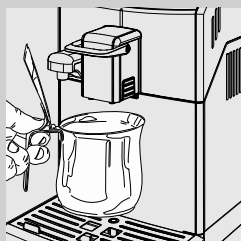

- 1** Підставте ємкість під вузол видачі кави.

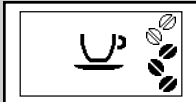

Зелений



Зелений



Зелений

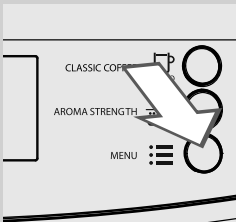

Зелений

2 Перевірте, що машина відображає дисплей збоку.

3 Оберіть функцію видачі попередньо змеленої кави, натиснувши кнопку «☕». Машина відображає дисплей збоку.



Примітка:

Не слід засипати попередньо змелену каву у воронку.

4 Переконайтеся, що важіль знаходиться в положенні «ESPRESSO». Натисніть кнопку «☕_{MEMO}». Машина починає видавати воду з вузла видачі кави.

5 Після завершення видачі спорожніть ємкість. Повторіть операції від пункту 1 до пункту 4 двічі; потім перейдіть до пункту 6.

6 Встановіть ємкість під вузлом видачі води.

7 Натисніть кнопку «☰». Машина відображає дисплей збоку.

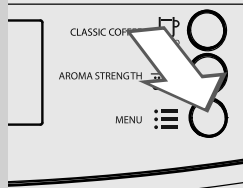

Зелений

8 Натисніть кнопку «». Машина відображає дисплей збоку.

9 Натисніть кнопку «» для доступу до функції.



Зелений

10 Натисніть кнопку «», щоб розпочати видачу кип'ятку.



Зелений

11 Машина відображає значок збоку. Машина вказує на необхідність встановлення вузла видачі води. Переконайтеся, що вузол видачі води встановлено правильно. Натисніть «» для підтвердження. Машина починає видавати кип'яток.

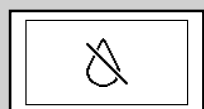

Червоний

12 Подавайте воду до появи значка про відсутність води.



Примітка:

При необхідності, цикл можна перервати, натиснувши кнопку «».

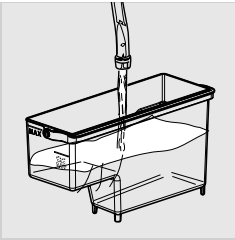

13 Після закінчення знову наповніть водяний бачок до позначки MAX.

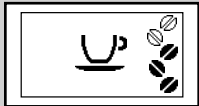

Зелений



Зелений

14 Тепер машина готова для видачі кави.
Буде відображений дисплей, вказаний зліва.



Примітка:

Автоматичний цикл промивання/автоочищення запускається, якщо машина залишалася в режимі енергозбереження або була вимкнена впродовж більше 15 хвилин.
Якщо машина залишалася зупиненою впродовж двох або більше тижнів, необхідно запустити також цикл ручного промивання.
Після закінчення циклу можна видавати каву.

ВИЗНАЧЕННЯ І ПРОГРАМУВАННЯ ЖОРСТКОСТІ ВОДИ

Визначення жорсткості води дуже важливе для визначення частоти видалення накипу в машині та для встановлення водяного фільтра «INTENZA+» (більш детальну інформацію стосовно водяного фільтра див. наступний розділ).

Для визначення жорсткості води дотримуйтесь нижченаведених інструкцій:

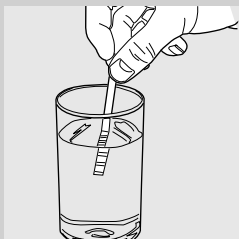

- 1 Занурте на 1 секунду у воду, залиту в машину, маленький тестер для перевірки жорсткості води (додається до машини).



Примітка:

Цей тестер може бути використаний лише для одного визначення.

- 2 Зачекайте одну хвилину.

- 3 Подивіться, скільки квадратиків стали червоними, а потім подивіться в таблицю.



Примітка:

Номери на тестері відповідають налаштуванням для регулювання жорсткості води.

A same:

1 = 1 (дуже м'яка вода)

2 = 2 (м'яка вода)

3 = 3 (жорстка вода)

4 = 4 (дуже жорстка вода)

Літери відповідають позначкам, які знаходяться на корпусі водяного фільтра «INTENZA+» (див. наступний розділ).

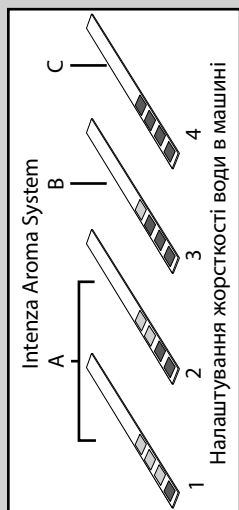

Зелений

- 4 Натисніть кнопку «». Машина відображає дисплей збоку.

- 5 Натисніть кнопку «», щоб увійти в функцію.



Жовтий

- 6** Гортайте сторінки натисканням кнопки «☰», поки не відобразиться значок збоку.
Натисніть кнопку «☺_{MEMO}», щоб увійти в функцію.



Примітка:

Машина постачається з налаштуванням для стандартної жорсткості води, яке підходить для більшості типів води.



Жовтий

- 7** Натисніть кнопку «☺_{MEMO}», щоб збільшити значення, та кнопку «☰», щоб зменшити його.

- 8** Натисніть кнопку «☺_{MEMO}» для підтвердження налаштування.



Жовтий

- 9** Натисніть кнопку «☺_{MEMO}», щоб вийти з МЕНЮ програмування.

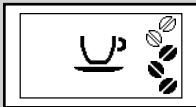

Зелений

- 10** Машина відображає дисплей збоку та готова до видачі напоїв.



Зелений

ВОДЯНИЙ ФІЛЬТР «INTENZA+»



Рекомендується встановити водяний фільтр «INTENZA+», який обмежує утворення накипу в машині і надає більш інтенсивного смаку вашій каві.

Водяний фільтр «INTENZA+» можна придбати окремо. Стосовно більш детальної інформації див. сторінку, що стосується матеріалів для обслуговування в цих інструкціях з експлуатації.

Вода — суттєвий елемент у приготуванні кави, тому надзвичайно важливо завжди професійно фільтрувати її. Водяний фільтр «INTENZA+» може запобігти утворенню мінеральних осадів, покращуючи якість води.

Встановлення водяного фільтра «INTENZA+»

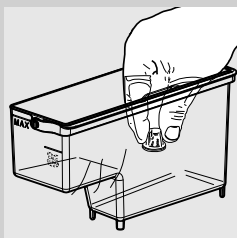

- 1 Зніміть невеличкий білий фільтр, встановлений у водяному бачку, і зберігайте його в сухому місці.



- 2 Розпакуйте водяний фільтр «INTENZA+», занурте його вертикально (отвором вгору) в холодну воду і трохи стисніть з боків, щоб випустити бульбашки повітря.

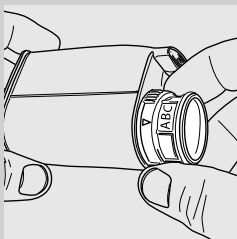

- 3 Встановіть водяний фільтр «INTENZA+» залежно від зроблених вимірів (див. попередній розділ) і визначень на корпусі фільтру:
 - A = м'яка вода – відповідає 1 або 2 на тестері
 - B = жорстка вода (стандартна) – відповідає 3 на тестері
 - C = дуже жорстка вода – відповідає 4 на тестері

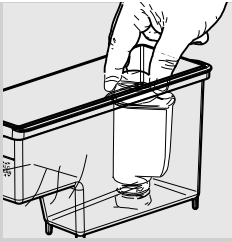

4 Вставте водяний фільтр «INTENZA +» в порожній водяний бачок. Штовхніть його до найнижчої точки.

5 Наповніть водяний бачок свіжою водою та знову вставте в машину.

6 Вилийте воду, що міститься в бачку, за допомогою функції «кип'яток» (див. розділ «Видача кип'ятку»).

7 Знову наповніть водяний бачок.



Зелений

8 Натисніть кнопку «☰». Машина відображає дисплей збоку.

9 Натисніть кнопку «☕ MEMO», щоб увійти в функцію.



Жовтий

10 Гортайте сторінки натисканням кнопки «☰», поки не відобразиться дисплей збоку.



Жовтий

11 Натисніть кнопку «☕ MEMO», щоб увійти в функцію.



Жовтий

12 Натисніть кнопку «☐ MEMO», щоб вибрати «ON», потім натисніть кнопку «☕ MEMO» для підтвердження.



Жовтий

13 Для виходу натисніть кнопку «☕ MEMO».

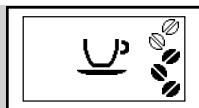

Зелений

14 Машина відображає дисплей збоку та готова до видачі напоїв.

Таким чином машина програмується для повідомлення користувача про необхідність заміни водяного фільтра «INTENZA+».

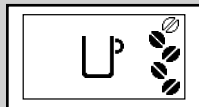

Зелений

Заміна водяного фільтра «INTENZA+»

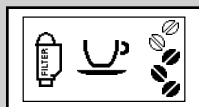

Жовтий

Коли необхідно замінити водяний фільтр «INTENZA+», з'являється значок збоку.



Жовтий

1 Виконайте заміну водяного фільтра «INTENZA+», як описано в попередньому розділі.



Зелений

2 Натисніть кнопку «☰». Машина відображає дисплей збоку.

3 Натисніть кнопку «☺ MEMO», щоб увійти в функцію.



Жовтий

4 Гортайте сторінки натисканням кнопки «☰», поки не відобразиться значок збоку.

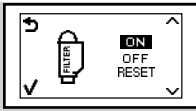



Жовтий

5 Натисніть кнопку «», щоб увійти в функцію.



Жовтий

6 Оберіть опцію «RESET» (СКИДАННЯ), натиснувши кнопку «». Натисніть кнопку «» для підтвердження.



Жовтий

7 Для виходу натисніть кнопку «».



Зелений

8 Машина відображає дисплей збоку та готова до видачі напоїв.

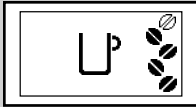

Зелений

Це запрограмує машину на функціонування з новим водяним фільтром «INTENZA+».



Жовтий

 **Примітка:**

Якщо водяний фільтр «INTENZA+» уже встановлено і його необхідно зняти без заміни, оберіть опцію «OFF».

Якщо водяний фільтр «INTENZA+» відсутній, належить встановити в бачок невеличкий білий фільтр, раніше знятий.

РЕГУЛЮВАННЯ

Машина дозволяє здійснювати певні регулювання для видачі як можна кращої кави.

CoffeeSwitch - Важіль вибору «ESPRESSO» або «COFFEE»

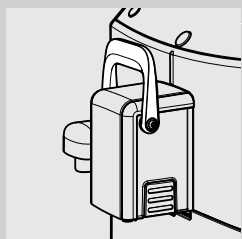
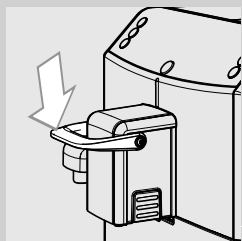

Завдяки інноваційній технології CoffeeSwitch, машина дозволяє готувати два типи кави, змінюючи тиск видачі простим переміщенням важеля.

Збільшуючи тиск, ви отримаєте досконалий еспресо, а зменшуючи його - м'яку класичну каву (Classic Coffee).



Необхідно повернути важіль в правильне положення, перш ніж розпочинати видачу напою, як описано нижче.

- 1 Поверніть важіль вниз, щоб обрати функцію «ESPRESSO».

В цьому положенні можна приготувати каву еспресо, натиснувши кнопку «», еспресо лунго, натиснувши кнопку «», або капучино, натиснувши кнопку «».



Червоний



Червоний

**Примітка:**

Якщо при виборі кави еспресо, еспресо лунго або капучино важіль знаходиться в неправильному положенні, відображаються значки збоку, які нагадують про необхідність переміщення важеля в правильне положення впродовж 30 секунд для завершення видачі.

Якщо важіль не буде повернутий в правильне положення впродовж зазначеного часу, машина не приготує вибрану каву.

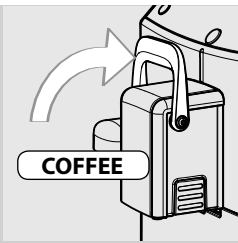

2 Поверніть важіль вверх, щоб обрати функцію «COFFEE».

В цьому положенні можна приготувати класичну каву (Classic Coffee), натиснувши кнопку «MEMO».



Червоний



Червоний



Примітка:

Якщо при виборі класичної кави (Classic Coffee) важіль знаходиться в неправильному положенні, відображаються значки збоку, які нагадують про необхідність переміщення важеля в правильне положення впродовж 30 секунд для завершення видачі.

Якщо важіль не бути повернутий в правильне положення впродовж зазначеного часу, машина не приготує вибрану каву.

Saeco Adapting System

Кава — це натуральний продукт, і її характеристики можуть змінюватися залежно від походження, купажу та підсмажування. Кавомашина обладнана системою автоматичного налаштування, що дозволяє використовувати усі різновиди кави в зернах, що є у продажу, окрім сирих, зацукрованих або ароматизованих зерен.

Машина налаштовується автоматично після видачі кількох порцій кави, щоб оптимізувати екстракцію кави.

Регулювання керамічної кавомолки

Керамічні кавомолки гарантують завжди відмінний ступінь помелу і особливий розмір часток для кожного типу кави. Ця технологія пропонує повне зберігання аромату, гарантуючи добрий смак кави у кожній чашці.



Увага:

Керамічна кавомолка містить рухомі деталі, які можуть бути небезпечними. Тому, забороняється вставляти в неї пальці або інші предмети. Відрегулюйте керамічну кавомолку, користуючись лише ключем для регулювання помелу.

Керамічні кавомолки можуть бути відрегульовані таким чином, щоб адаптувати помел кави до вашого індивідуального смаку.





Увага:

Можна відрегулювати налаштування кавомолки лише, коли машина виконує розмелювання кави в зернах.

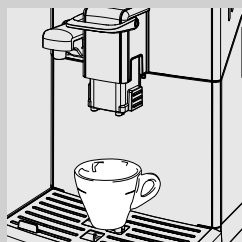

- 1 Переконайтеся, що важіль знаходиться в положенні «ESPRESSO».



- 2 Підставте філіжанку під вузол видачі. Натисніть кнопку «» для приготування кави еспресо.

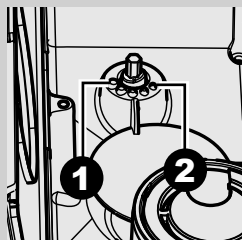

- 3 Поки машина меле каву, натискайте і повертайте ручку регулювання помелу, розташовану всередині бункера для кави в зернах, щоразу на одну поділку. Використовуйте спеціальний ключ регулювання кавомолки, який йде в комплекті з машиною. Різниця в смаку буде помітною після видачі 2-3 порцій кави.

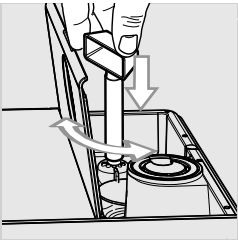

- 4** Позначки, нанесені усередині бункера для кави в зернах, визначають встановлену ступінь помелу. Можна налаштувати 5 різних ступенів помелу від положення 1 (●) для грубого помелу й більш легкого смаку до положення 2 (☉) для дрібного помелу й більш насиченого смаку. Якщо кава водяниста або витікає повільно, змініть налаштування кавомолки.

Регулювання смаку (насиченості смаку кави)

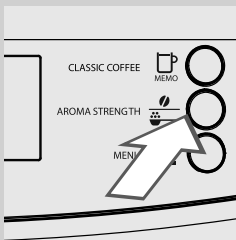

Оберіть ваш улюблений купаж кави та відрегулюйте кількість кави для помелу за своїм власним смаком. Можна також обрати функцію приготування кави з попередньо змеленої кави.



Примітка:

Відрегулювати цей параметр потрібно перш, ніж вибрати каву.



Зелений



Зелений

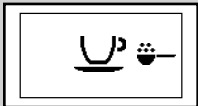

Зелений



Зелений

Натискаючи кнопку «☉», можна зробити п'ять видів кави. При кожному натисканні кнопки смак змінюється на один ступінь, в залежності від обраної кількості:

●●●●● = екстра легкий смак

●●●●● = легкий смак

●●●●● = середній смак

●●●●● = сильний смак

●●●●● = екстра сильний смак

☉ = попередньо змелена кава

Регулювання вузла видачі кави

Вузол видачі кави можна відрегулювати за висотою, щоб краще пристосуватися до розмірів чашок, які бажаєте використовувати.

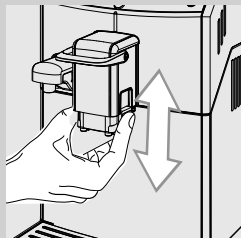

Для виконання регулювання підніміть або опустіть вузол видачі кави вручну пальцями, як показано на малюнку.

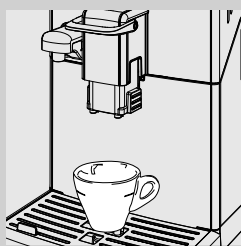

Рекомендовані положення:
Для використання маленьких чашок;

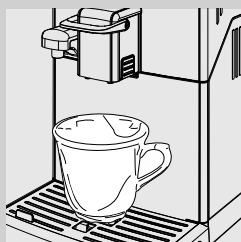

Для використання великих чашок.

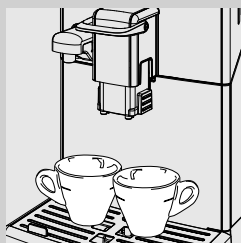

Під вузол видачі можна підставити дві чашки, щоб водночас отримати дві порції еспресо або дві порції еспресо лунго.

Регулювання кількості кави в чашці

Машина дозволяє регулювати кількість отримуваної кави в залежності від власних уподобань і через певні інтервали часу, описані у розділі «Заводські налаштування». Для більш насиченого смаку слід зменшити кількість; для більш легкого смаку - збільшити її. Кожна кнопка відповідає тільки одному різновиду кави і діє незалежно.

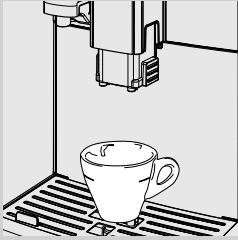

Зелений

- 1 Підставте чашку під вузол видачі.

- 2 Утримуйте натиснутою кнопку «MEMO», «MEMO» або «MEMO» до появи значка «MEMO». Відпустіть кнопку. Машина знаходиться в режимі програмування і розпочинає видачу обраного напою.

Примітка:

З меню програмування можна вийти, натиснувши кнопку «MEMO», як тільки відобразиться «MEMO». У цьому випадку кількість напою не буде збережена в пам'яті.



Зелений

- 3 Як тільки в нижньому лівому кутку дисплея з'явиться значок «✓», напій можна зберегти в пам'яті.

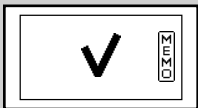

Зелений

- 4 Натисніть кнопку «MEMO», як тільки буде отримана бажана кількість кави. На цьому етапі буде відобразитись значок, вказаний збоку.

Примітка:

Цей значок буде також відображатись після досягнення максимальної кількості, що може бути запрограмована.

Попередньо обрана кнопка «MEMO», «MEMO» або «MEMO» запрограмована; при кожному натисканні кнопки машина видаватиме саме таку кількість напою, яка була щойно збережена в пам'яті.

Примітка:

Зображення стосуються програмування кнопки «MEMO».

ПРИГОТУВАННЯ ЕСПРЕСО Й ЕСПРЕСО ЛУНГО

Перш ніж готувати каву, перевірте відсутність значків на панелі управління і переконайтеся в тому, що водяний бачок і бункер для кави в зернах наповнені.

Приготування еспресо й еспресо лунго з кави в зернах

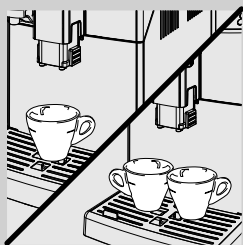

- 1 Підставте 1 або 2 чашки під вузол видачі кави.





- 2 Поверніть важіль вниз, щоб обрати функцію «ESPRESSO».

- 3 Для приготування одного еспресо або одного еспресо лунго натисніть кнопку «», щоб обрати бажаний смак.



Зелений

- 4 Натисніть кнопку «», щоб отримати одне еспресо; або кнопку «», щоб отримати одне еспресо лунго.

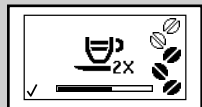

Зелений

- 5 Для приготування двох еспресо або двох еспресо лунго натисніть необхідну кнопку два рази підряд. Машина відображає значок збоку.



Примітка:

У цьому режимі роботи машина автоматично почне молоти й дозувати необхідну кількість кави. Приготування двох порцій еспресо або двох порцій еспресо лунго потребує двох циклів розмелювання й двох циклів видачі, які машина виконає автоматично.

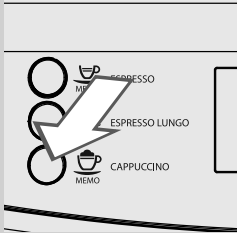

6 Після завершення циклу попереднього змочування, кава почне витікати з вузла видачі.

7 Видача кави автоматично припиняється після досягнення заданого рівня; однак, видачу можна в будь-яку мить зупинити, натиснувши кнопку «MEMO».

Приготування еспресо й еспресо лунго з попередньо змеленої кави

Ця функція дозволяє використовувати попередньо змелену каву. За допомогою цієї функції можливо приготувати тільки одну порцію кави за раз.



1 Поверніть важіль вниз, щоб обрати функцію «ESPRESSO».

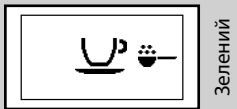

2 Натисніть кнопку «» для вибору функції попередньо змеленої кави.

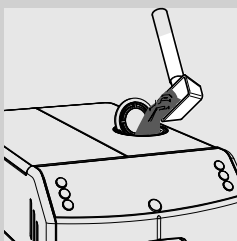

3 Підніміть кришку спеціальної воронки і додайте повну мірну ложку попередньо змеленої кави.

Користуйтеся лише мірною ложкою, що йде в комплекті з машиною, потім закрийте кришку воронки для попередньо змеленої кави.

 **Увага:**

Насипайте у воронку лише попередньо змелену каву. Потрапляння туди інших речовин і предметів може спричинити серйозні пошкодження машини. Ці пошкодження не покриваються гарантією.

- 4 Натисніть кнопку «☕
MEMO», щоб отримати одне еспресо; або кнопку «☕
MEMO», щоб отримати одне еспресо лунго. Запуститься цикл приготування.
- 5 Після завершення циклу попереднього змочування, кава почне витікати з вузла видачі.
- 6 Видача кави автоматично припиняється після досягнення заданого рівня; однак, видачу можна в будь-яку мить зупинити, натиснувши кнопку «☕
MEMO».

Після завершення видачі машина повертається в головне меню.

Щоб приготувати інші різновиди напою з попередньо змеленої кави, повторіть щойно описані операції.



Примітка:

Якщо у воронку для попередньо змеленої кави не насипати попередньо змелену каву, відбудеться видача лише води. Якщо доза завелика, або якщо ви додали дві або більше мірки кави, машина не буде видавати каву, а мелена кава висиплеться у контейнер для кавової гущі.

ПРИГОТУВАННЯ КЛАСИЧНОЇ КАВИ (CLASSIC COFFEE)

Перш ніж готувати каву, перевірте відсутність значків на панелі управління і переконайтеся в тому, що водяний бачок і бункер для кави в зернах наповнені.

Приготування класичної кави (Classic Coffee) з кави в зернах



- 1 Підставте одну велику чашку під вузол видачі кави.

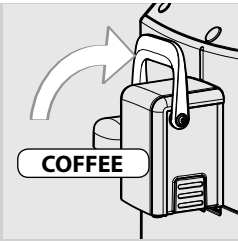

Зелений

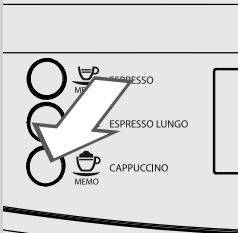

- 2 Поверніть важіль вгору, щоб обрати функцію «COFFEE».
- 3 Для приготування напою натисніть кнопку «☕», щоб обрати бажаний смак.

- 4 Для приготування однієї класичної кави (Classic Coffee) натисніть кнопку «☕» один раз. Машина відображає значок збоку.



Примітка:

У цьому режимі роботи машина автоматично почне молоти й дозувати необхідну кількість кави.

- 5 Видача напою автоматично зупиняється після досягнення заданого рівня; щоб зупинити її раніше, натисніть кнопку «☕».

Приготування класичної кави (Classic Coffee) з попередньо змеленої кави

Ця функція дозволяє використовувати попередньо змелену каву. За допомогою функції попередньо змеленої кави можливо приготувати тільки одну порцію напою за раз.



- 1 Поверніть важіль вгору, щоб обрати функцію «COFFEE».



Зелений

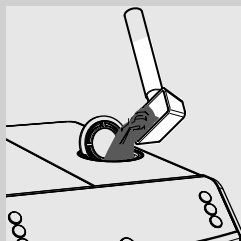

2 Натисніть кнопку «☕» для вибору функції попередньо змеленої кави.

3 Підніміть кришку спеціальної воронки і додайте повну мірну ложку попередньо змеленої кави. Користуйтеся лише мірною ложкою, що йде в комплекті з машиною, потім закрийте кришку воронки для попередньо змеленої кави.

**Увага:**

Насипайте у воронку лише попередньо змелену каву. Потраплення туди інших речовин і предметів може спричинити серйозні пошкодження машини. Ці пошкодження не покриваються гарантією.

4 Натисніть кнопку «☰»_{MENÜ}, щоб отримати класичну каву (Classic Coffee). Запуститься цикл приготування.

5 Видача кави автоматично зупиняється після досягнення заданого рівня; щоб зупинити її раніше, натисніть кнопку «☕»_{MENÜ}.

Після завершення видачі машина повертається в головне меню.

Щоб приготувати інші різновиди напою з попередньо змеленої кави, повторіть щойно описані операції.

**Примітка:**

Якщо у воронку для попередньо змеленої кави не насипати попередньо змелену каву, відбудеться видача лише води. Якщо засипано декілька мірок, машина не буде видавати напій, а мелена кава висиплеться у контейнер для кавової гуці.

ГЛЕК ДЛЯ МОЛОКА

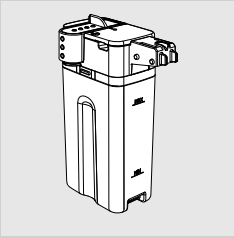

У цьому розділі буде показано, як використовувати глек для молока для приготування капучино або для спінювання молока.



Примітка:

Перед використанням глека для молока проведіть ретельну чистку, як описано в розділі «Чищення і догляд».

Рекомендується заповнювати глек холодним молоком (~5°C / 41°F) з принаймні 3% вмістом білку для отримання високоякісного капучино. Залежно від особистих смакових уподобань можна використовувати як незбиране, так і знежирене молоко, соєве молоко або безлактозне молоко.



Увага:

Використовуйте лише з молоком або водою для очищення.

Наповнення глека для молока

Глек для молока має бути заповнений до або під час використання.

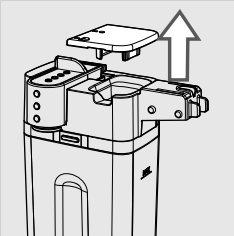

- 1 Підніміть кришку глека, як показано на малюнку.

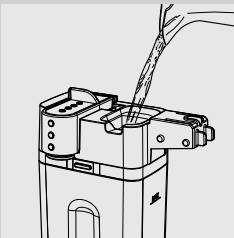

- 2 Налийте молоко у глек: налейте молоко має бути між мінімальним (MIN) та максимальним (MAX) рівнями, вказаними на глеку для молока.

- 3 Глек для молока готовий до використання.

Встановлення глека для молока

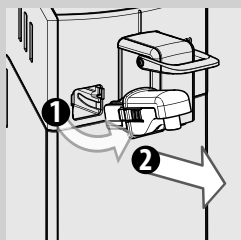

- 1 Якщо він встановлений, зніміть вузол видачі води, як показано на малюнку:
 - Натисніть дві бокові кнопки, щоб звільнити вузол видачі і підняти його злегка;
 - Потягніть за вузол видачі води, щоб зняти його.

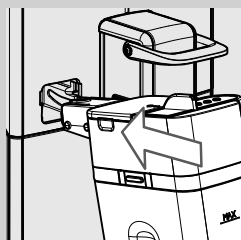

- 2 Нахиліть трохи глек для молока. Вставте його повністю в напрямні машини.

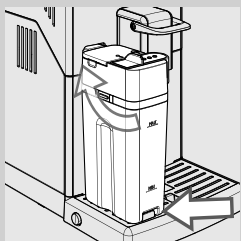

- 3 Натисніть і поверніть глек для молока вниз до з'єднання з піддоном для крапель.
Не вставляйте глек з силою.

Зняття глека для молока

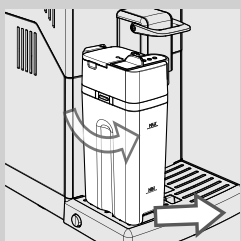

- 1 Поверніть глек вгору, поки він не зійде зі свого місця на піддоні для крапель. Потім зніміть його.

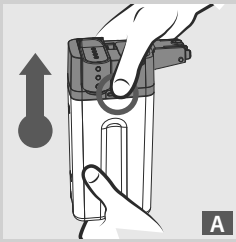
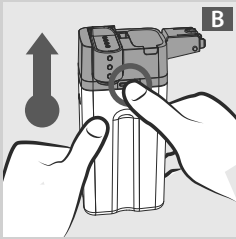
Спорожнення глека для молока**A****B**

- 1** Натисніть одну з кнопок фіксаторів, щоб зняти верхню частину глека, як показано на малюнках (А або В).

- 2** Підніміть верхню частину глека. Спорожніть глек для молока та очистіть його належним чином.

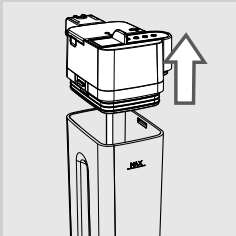
**Примітка:**

Після кожного використання очищуйте глек для молока, як описано у розділі «Чищення і догляд».

ПРИГОТУВАННЯ КАПУЧИНО

**Увага:**

Небезпека опіків! На початку видачі можуть з'являтися невеликі бризки гарячого молока і пари. Дочекайтеся завершення циклу, перш ніж знімати глек для молока.

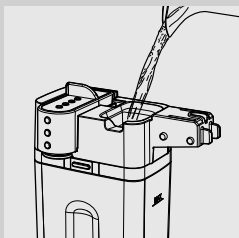

- 1** Наповніть глек молоком. Молоко має бути між мінімальним (MIN) та максимальним (MAX) рівнями, вказаними на глеку для молока.

**Примітка:**

Використовуйте холодне молоко (~5 °C / 41°F) з принаймні 3% вмістом білку для отримання високоякісного капучино. Можна використовувати як незбиране, так і знежирене молоко, залежно від індивідуальних смаків.

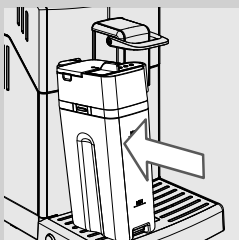

- 2** Вставте глек у машину.

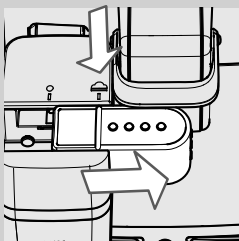

- 3** Вийміть вузол видачі глека вправо до значка «».

**Примітка:**

Якщо вузол видачі глека для молока не виймається повністю, молоко може не спінуватись належним чином.



- 4** Підставте чашку під вузол видачі.



5 Переконайтеся, що важіль знаходиться в положенні «ESPRESSO».

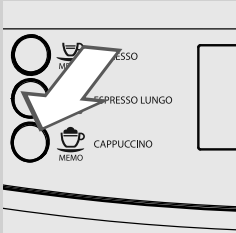

6 Натисніть кнопку «MEMO», щоб розпочати видачу.



Зелений

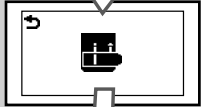

Зелений

7 Машина нагадає, що необхідно вставити глек та вийняти вузол видачі глека, відображаючи значки збоку.

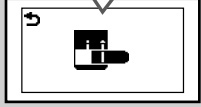

Зелений

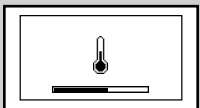

Зелений

8 Машині потрібен деякий час для попереднього нагрівання: на цьому етапі з'явиться значок збоку.



Зелений

9 Коли з'явиться значок збоку, машина почне видавати молоко. Щоб закінчити видачу раніше, натисніть кнопку «MEMO».



Зелений

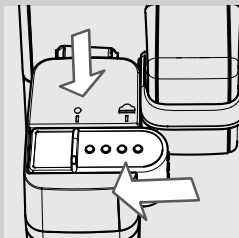

10 Після закінчення видачі спіненого молока машина видає каву. Щоб закінчити видачу раніше, натисніть кнопку «MEMO».

11 Вставте вузол видачі глека на місце до значка «●».

Примітка:

Після використання глека для молока проведіть ретельну чистку, як описано в розділі «Чищення і догляд».

Капучино можна приготувати з попередньо змеленої кави. Натисніть кнопку «MEMO» для вибору попередньо змеленої кави та її засипання в воронку.

Регулювання кількості капучино в чашці

При кожному натисненні кнопки «MEMO» машина подає в чашку запрограмовану кількість капучино.

Машина дозволяє регулювати кількість отриманого капучино в залежності від власних уподобань.

1 Наповніть глек молоком та вставте його в машину.

2 Вийміть вузол видачі глека вправо до значка «☕». Підставте чашку під вузол видачі.



3 Переконайтеся, що важіль знаходиться в положенні «ESPRESSO».

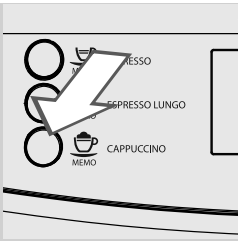

- 4** Утримуйте натиснутою кнопку «MEMO» до появи значка «MEMO» на дисплеї, а потім відпустіть кнопку. Тепер машина знаходиться в режимі програмування.



Зелений

- 5** Машина нагадає, що необхідно вставити глек та вийняти вузол видачі глека, відображаючи значки збоку.



Зелений

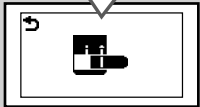

Зелений

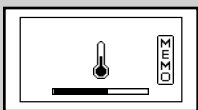

Зелений

- 6** Машині потрібен деякий час для попереднього нагрівання: на цьому етапі з'явиться значок збоку.

- 7** Як тільки в нижньому лівому кутку дисплея з'явиться значок «✓», напій можна зберегти в пам'яті.



Зелений

- 8** Після того як буде отримана бажана кількість спіненого молока, натисніть кнопку «MEMO».



Зелений

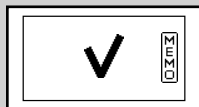

Зелений

- 9 Після закінчення видачі спіненого молока машина починає видавати каву. Після того як буде отримана бажана кількість кави, натисніть кнопку «MEMO».

Тепер кнопка «MEMO» є запрограмованою. При кожному натисканні кнопки машина видаватиме саме таку кількість капучино, яка була щойно збережена в пам'яті.

**Примітка:**

З меню програмування можна вийти, натиснувши кнопку «MEMO», як тільки відобразиться «MEMO». Якщо машина знаходиться в режимі програмування молока, вона припинить видачу молока і виконає видачу кави, яку можна перервати, натиснувши кнопку «MEMO».

У цьому випадку кількість капучино не буде збережена в пам'яті.

СПІНЮВАННЯ МОЛОКА

**Увага:**

Небезпека опіків! На початку видачі можуть з'являтися невеликі бризки гарячого молока і пари. Дочекайтеся завершення циклу, перш ніж знімати глек для молока.

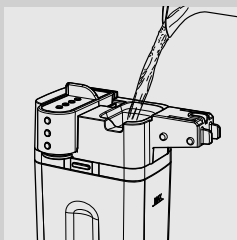

- 1 Наповніть глек молоком. Молоко має бути між мінімальним (MIN) та максимальним (MAX) рівнями, вказаними на глеку для молока.

**Примітка:**

Використовуйте холодне молоко (~5 °C / 41°F) з принаймні 3% вмістом білку для отримання високоякісного капучино. Можна використовувати як незбиране, так і знежирене молоко, залежно від індивідуальних смаків.

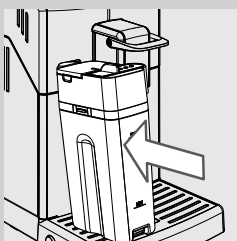

- 2 Вставте глек у машину.

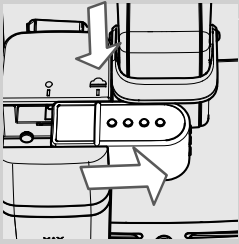

3 Вийміть вузол видачі глека вправо до значка «☼».



Примітка:

Якщо вузол видачі глека для молока не виймається повністю, молоко може не спінюватись належним чином.



4 Підставте чашку під вузол видачі.

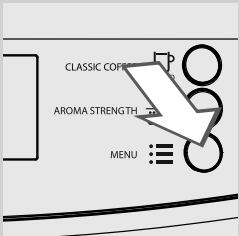

5 Натисніть кнопку «☼». Машина відображає дисплей збоку.



Зелений

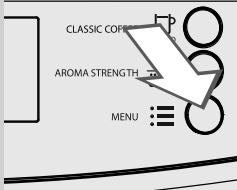

Зелений

6 Натисніть кнопку «☰». Машина відображає дисплей збоку.

7 Натисніть кнопку «☕
MEMO» для доступу до функції.

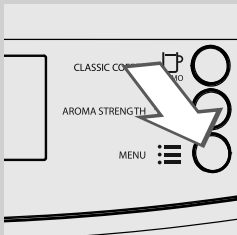

Зелений

8 Натисніть кнопку «☰».



Зелений

9 Натисніть кнопку «☕
MEMO», щоб обрати спінене молоко.



Зелений

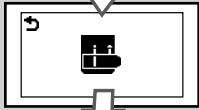

Зелений

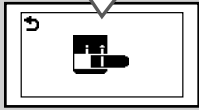

Зелений

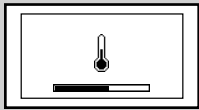

Зелений



Зелений

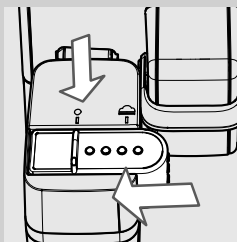

10 Машина нагадає, що необхідно вставити глек та вийняти вузол видачі глека, відображаючи значки збоку.

11 Машині потрібен деякий час для попереднього нагрівання: на цьому етапі з'явиться значок збоку.

12 Машина випускає в чашку визначену кількість спіненого молока. Щоб перервати видачу, натисніть кнопку «MEMO».

13 Вставте вузол видачі глека на місце до значка «●».

Примітка:

Після використання глека для молока проведіть ретельну чистку, як описано в розділі «Чищення і догляд».

Регулювання кількості спіненого молока в чашці

Кожний раз по вашому вибору машина наливає в чашку запрограмовану кількість спіненого молока. Машина дозволяє регулювати кількість отриманого спіненого молока в залежності від власних уподобань.

- 1 Наповніть глек молоком та вставте його в машину.
- 2 Вийміть вузол видачі глека вправо до значка «☕». Підставте чашку під вузол видачі.

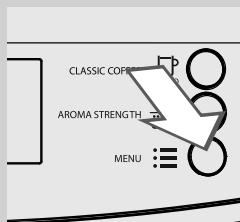

Зелений

- 3 Натисніть кнопку «☰». Машина відображає дисплей збоку.

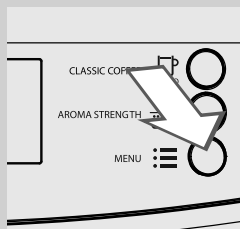

Зелений

- 4 Натисніть кнопку «☰». Машина відображає дисплей збоку.
- 5 Натисніть кнопку «☕ MEMO» для доступу до функції.

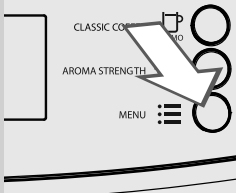

6 Натисніть кнопку «☰».

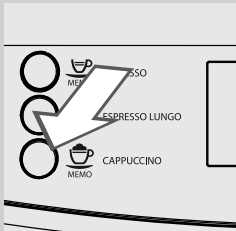

7 Утримуйте натиснутою кнопку «☕_{MEMO}» для вибору спіненого молока, поки не з'явиться значок «MEMO» на дисплеї, а потім відпустіть кнопку. Тепер машина знаходиться в режимі програмування.



8 Машина нагадає, що необхідно вставити глек та вийняти вузол видачі глека, відображаючи наступні значки.

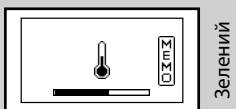
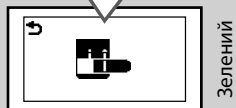
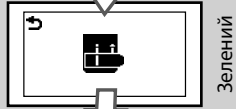

9 Машині потрібен деякий час для попереднього нагрівання: на цьому етапі з'явиться значок збоку.



Зелений

10 Як тільки в нижньому лівому кутку дисплея з'явиться значок «✓», напій можна зберегти в пам'яті.

11 Після того як буде отримана бажана кількість спіненого молока, натисніть кнопку «MEMO».

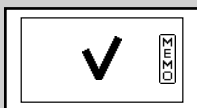

Зелений

Тепер «спінене молоко» є запрограмованим. При кожному натисканні кнопки машина видаватиме саме таку кількість спіненого молока, яка була щойно збережена в пам'яті.

**Примітка:**

З меню програмування можна вийти, натиснувши кнопку «MEMO», як тільки відобразиться «✓». У цьому випадку кількість спіненого молока не буде збережена в пам'яті.

ВИДАЧА КИП'ЯТКУ**Увага:**

Небезпека опіків! На початку видачі можуть бути невеликі бризки гарячої води і пари. Дочекайтеся завершення циклу перш, ніж знімати вузол видачі води.

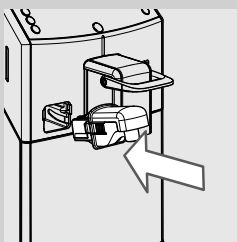

1 Нахиліть трохи вузол видачі води і вставте його повністю в напрямні машини.

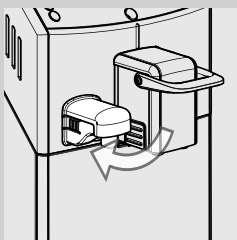

2 Натисніть і поверніть вузол видачі вниз до з'єднання з машиною, як показано на малюнку.



3 Вставте ємкість під вузол видачі кип'ятку.

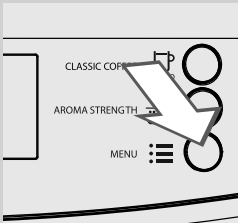

4 Натисніть кнопку «☰». Машина відображає дисплей збоку.



Зелений

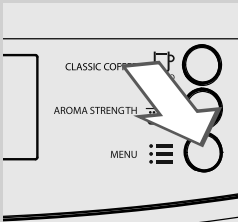

5 Натисніть кнопку «☰». Машина відображає дисплей збоку.



Зелений

6 Натисніть кнопку «☕ MEMO» для доступу до функції.

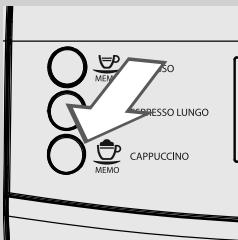

7 Натисніть кнопку «☕ MEMO», щоб розпочати видачу.



Зелений



Зелений

8 Машина відображає значок збоку. Машина вказує на необхідність встановлення вузла видачі води. Переконайтеся, що вузол видачі води встановлено правильно. Натисніть «» для підтвердження. Машина починає видавати кип'яток.

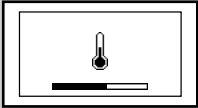

Зелений

9 Машині потрібен деякий час для попереднього нагрівання: на цьому етапі з'явиться значок збоку.



Зелений

10 Видайте бажану кількість кип'ятку. Щоб перервати видачу кип'ятку, натисніть кнопку «».

ЧИЩЕННЯ І ДОГЛЯД

Щоденне очищення машини



Попередження:

Пунктуальне чищення і догляд машини дуже важливі для продовження терміну її експлуатації. Ваша машина постійно піддається дії вологи, кави і накипу!

Цей розділ надає детальний опис операцій, які слід здійснювати та частоти їх здійснення. В іншому випадку машина перестане працювати правильно. На цей вид ремонтних робіт НЕ поширюється гарантія.



Примітка:

- Для очищення апарата використовуйте м'яку тканину, зволожену водою.
- В посудомийній машині можна вимити тільки підставку для чашок і частини глека, зазначені в параграфі «Щотижневе очищення глека для молока». Всі інші компоненти необхідно промивати теплою водою.
- Не занурюйте машину у воду.
- Не використовуйте спирт, розчинники і/або абразивні матеріали для чищення машини.
- Не сушіть машину і (або) її складові частини в мікрохвильовій і (або) звичайній печі.

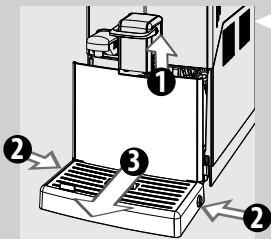

1 Щоденно спорожнюйте і очищайте контейнер для кавової гущі та піддон для крапель при увімкненій машині.

- 1 Підніміть вузол видачі кави;
- 2 Натисніть бокові кнопки;
- 3 Зніміть піддон для крапель.

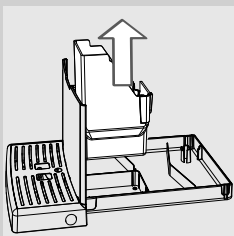

2 Вийміть контейнер для кавової гущі та спорожніть його.

3 Спорожніть і вимийте піддон для крапель.

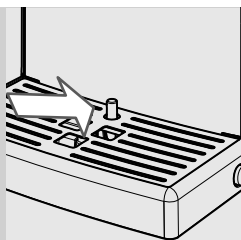

Примітка:

Спорожніть піддон для крапель навіть коли показчик заповнення піддона для крапель піднятий.

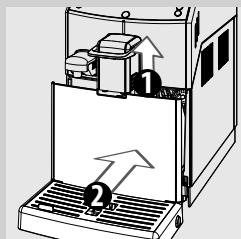

4

Встановіть на місце контейнер для кавової гущі в піддон для крапель і вставте піддон в машину.

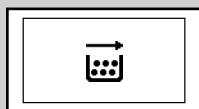

Червоний



Примітка:

Якщо ці операції виконуються при вимкненій машині, при повторному запуску машини сигнал тривоги не зникне.



Примітка:

Інші операції з догляду необхідно виконувати, лише коли машина вимкнена та від'єднана від електричної мережі.

Щотижневе очищення машини

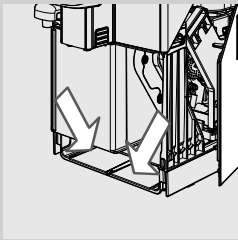

- 1** Очищуйте посадочне місце піддона для крапель.

Очищення водяного бачка

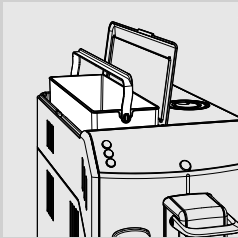

- 1** Зніміть невеличкий білий фільтр або водяний фільтр «INTENZA+» (якщо він присутній) з водяного бачка і вимийте його свіжою водою.
- 2** Встановіть невеличкий білий фільтр або водяний фільтр «INTENZA+» (якщо він присутній) в гніздо, злегка притиснувши та трохи повернувши його.
- 3** Заповніть водяний бачок свіжою водою.

Щоденне очищення глека для молока

Важливо очищати глек для молока щодня та після кожного використання для підтримання гігієнічних умов та гарантії приготування спіненого молока необхідної консистенції.



Увага:

Небезпека опіків! На початку видачі можуть бути невеликі бризки гарячої води і пари. Дочекайтеся завершення циклу, перш ніж знімати глек для молока.

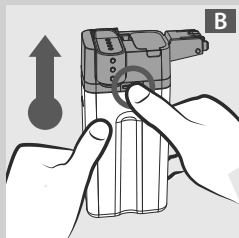
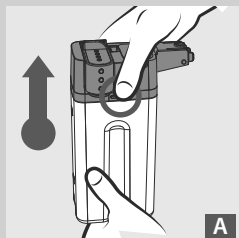

- 1 Натисніть одну з кнопок фіксаторів, щоб зняти верхню частину глека, як показано на малюнках (А або В).

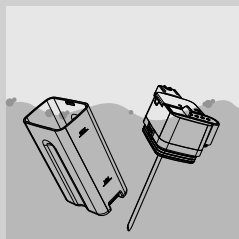

- 2 Обполосніть верхню частину глека і глек для молока теплою водою. Приберіть всі залишки молока.

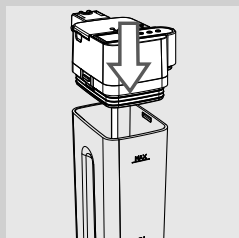

- 3 Встановіть верхню частину глека для молока, переконавшись, що вона добре зафіксована.

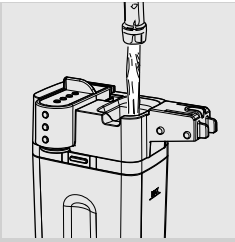

4 Зніміть кришку і заповніть глек для молока свіжою водою до позначки MAX.

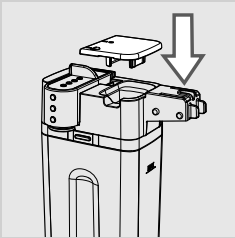

5 Встановіть кришку на глек для молока. Вставте глек у машину.

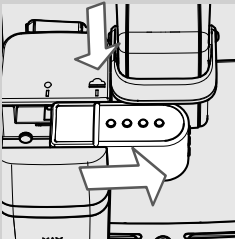

6 Вийміть вузол видачі глека вправо до значка «».

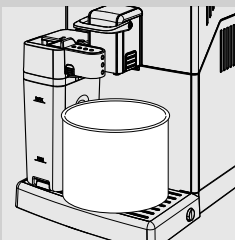

7 Підставте ємкість під вузол видачі.

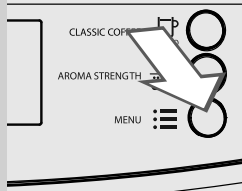

Зелений

8 Натисніть кнопку «». Машина відображає дисплей збоку.

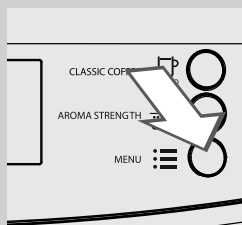

Зелений

9 Натисніть кнопку «». Машина відображає дисплей збоку.

10 Натисніть кнопку «» для доступу до функції.

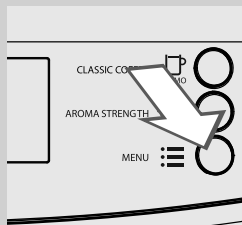

Зелений

11 Натисніть кнопку «».



Зелений

12 Натисніть кнопку «», щоб обрати спінене молоко.



Зелений

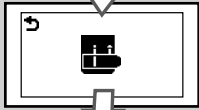

Зелений

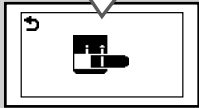

Зелений

13 Машина нагадає, що необхідно вставити глек та вийняти вузол видачі глека, відображаючи значки збоку.

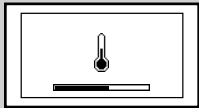

Зелений

14 Машині потрібен деякий час для попереднього нагрівання: на цьому етапі з'явиться значок збоку.



Зелений

15 Після припинення видачі води, мийка закінчена.

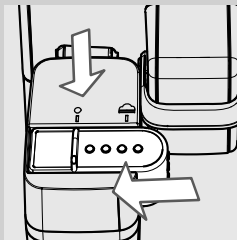

16 Вставте вузол видачі глека на місце до значка «●». Зніміть глек для молока й спорожніть його.

Щотижневе очищення глека для молока

Щотижневе очищення є більш складним, оскільки видаляє всі рештки молока з вузла видачі.

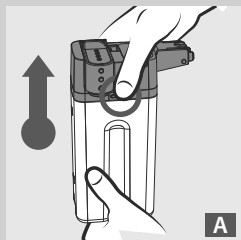
**A**

- 1** Натисніть одну з кнопок фіксаторів, щоб зняти верхню частину глека, як показано на малюнках (А або В).

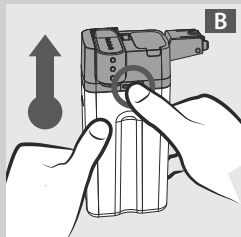
**B**

- 2** Зніміть кришку.

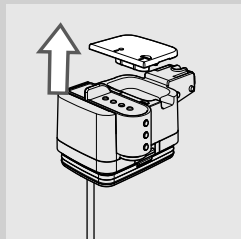
**C**

- 3** Підніміть вузол видачі для того, щоб витягнути його з верхньої частини глека. Вузол видачі глека складається з шести частин, які необхідно зняти. Кожна частина позначена заголовними літерами (А, В, С, D, E, F), як показано на малюнках нижче.

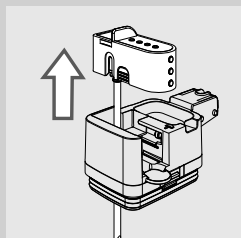
**D**

- 4** Зніміть всмоктувальну трубку зі з'єднувачем (А) зі спінювача молока.

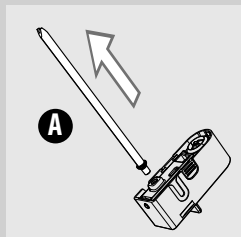
**A**

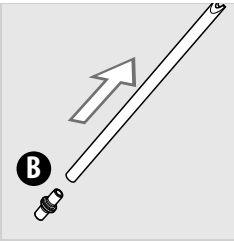

5 Зніміть з'єднувач (B) зі всмоктувальної трубки.

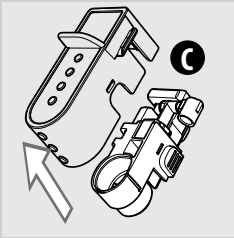

6 Зніміть кришку (C) з вузла видачі глека для молока, натиснувши вниз та здійснюючи невелике натиснення з боків.

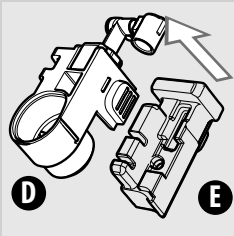

7 Зніміть емульгатор молока (D) з тримача (E).

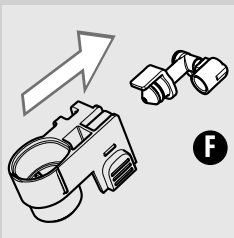

8 Зніміть з'єднувач (F) з емульгатора молока, потягнувши його назовні.

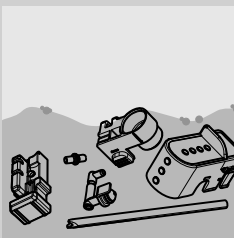

9 Ретельно промийте всі частини в теплій воді.



Примітка:

Можна також вимити окремі деталі в посудомийній машині.

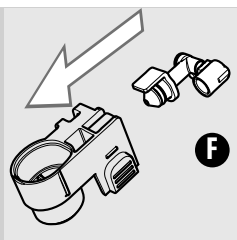

10 Вставте з'єднувач (F) в емульгатор молока, натиснувши на нього до упору.

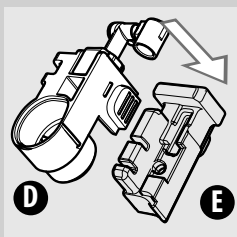

11 Вставте емульгатор (D) в тримач (E).

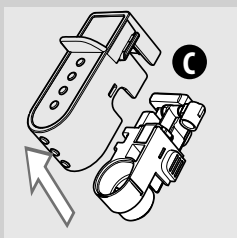

12 Приєднайте кришку (C) до вузла видачі глека.

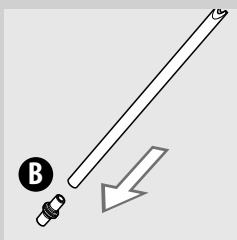

13 Вставте з'єднувач (B) в всмоктувальну трубку.

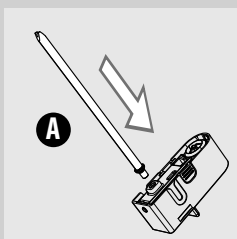

14 Вставте всмоктувальну трубку зі з'єднувачем (A) в спінювач молока.

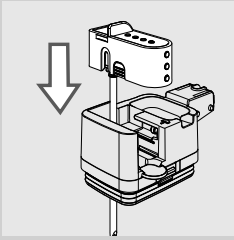

15 Вставте вузол видачі в верхню частину глека.

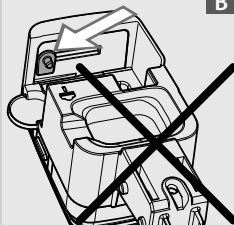
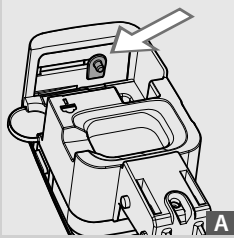

16 Якщо вузол видачі не вдається встановити в верхній частині глека, це означає, що шип знаходиться в неправильному положенні (В). Перш ніж встановити вузол видачі, перемістіть шип в положення (А), прощтовхнувши його вручну.

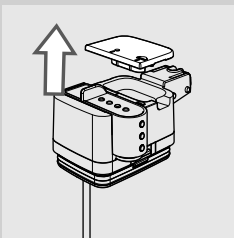

17 Поставте кришку.

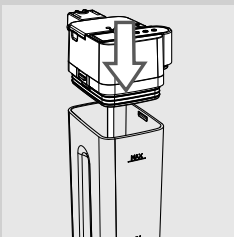

18 Встановіть верхню частину глека для молока, переконавшись, що вона добре зафіксована.

Щомісячне очищення глека для молока



Для циклу щомісячного очищення рекомендується використання системи очищення контуру молока «Saeco Milk Circuit Cleaner» для видалення можливих решток молока в системі. «Saeco Milk Circuit Cleaner» можна придбати окремо. Стосовно більш детальної інформації див. сторінку, що стосується матеріалів для обслуговування.



Увага:

Небезпека опіків! На початку видачі можуть бути невеликі бризки гарячої води і пари. Дочекайтеся завершення циклу, перш ніж знімати глек для молока.



Примітка:

Перш ніж починати процедуру, переконайтеся, що водяний бачок заповнений до позначки MAX.

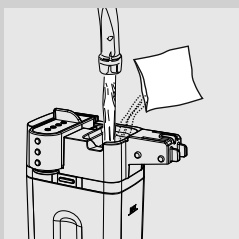

1 Наповніть глек для молока водою до макс. рівня (MAX).

2 Висипте засіб для очищення в глек для молока й зачекайте, поки він повністю розчиниться.

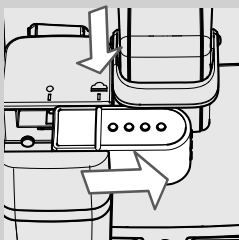

3 Вставте глек у машину. Вийміть вузол видачі глека вправо до значка «».

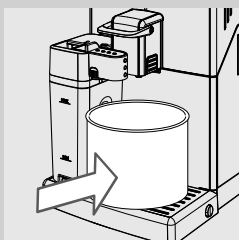

4 Підставте ємкість під вузол видачі.

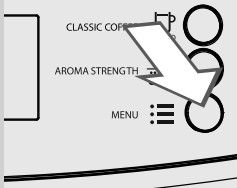

Зелений

5 Натисніть кнопку «☰». Машина відображає дисплей збоку.

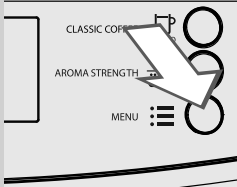

Зелений

6 Натисніть кнопку «☰». Машина відображає дисплей збоку.

7 Натисніть кнопку «☕» для доступу до функції.

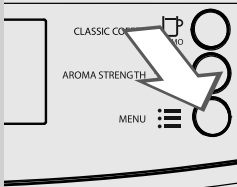

Зелений

8 Натисніть кнопку «☰».

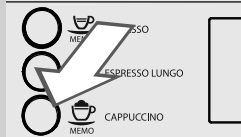

9 Натисніть кнопку «MEMO», щоб обрати спінене молоко.



Зелений



Зелений

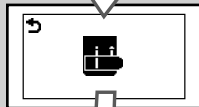

Зелений

10 Машина нагадає, що необхідно вставити глек та винняти вузол видачі глека, відображаючи значки збоку.

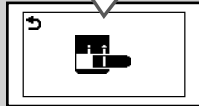

Зелений

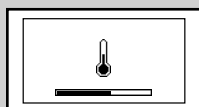

Зелений

11 Машині потрібен деякий час для попереднього нагрівання: на цьому етапі з'явиться значок збоку.



Зелений

12 Коли видача закінчиться, повторіть процедуру з пункту 5 до пункту 11 до повного спороження глека.



Увага:

Не пийте розчин, отриманий в результаті цього процесу.

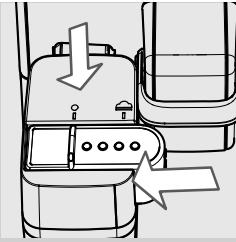

13 Вставте вузол видачі глека на місце до значка «●».

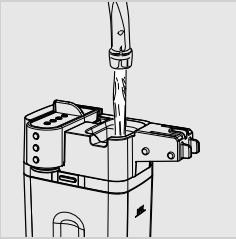

14 Зніміть глек для молока та ємкість з машини.

15 Обполосніть і наповніть глек для молока свіжою водою до позначки MAX.

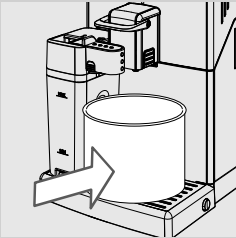

16 Вставте глек для молока в машину. Вийміть вузол видачі глека вправо до значка «☕». Поставте ємкість під вузол видачі, щоб розпочати цикл промивання.



Зелений

17 Натисніть кнопку «☰». Машина відображає дисплей збоку.



Зелений

18 Натисніть кнопку «☰». Машина відображає дисплей збоку.

19 Натисніть кнопку «☕ MEMO» для доступу до функції.



Зелений

20 Натисніть кнопку «☰».



Зелений

21 Натисніть кнопку «», щоб обрати спінене молоко.



Зелений

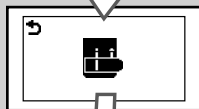

Зелений

22 Машина нагадає, що необхідно вставити глек та вийняти вузол видачі глека, відображаючи значки збоку.

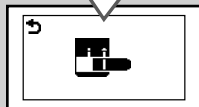

Зелений

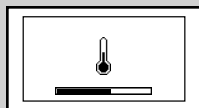

Зелений

23 Машині потрібен деякий час для попереднього нагрівання: на цьому етапі з'явиться значок збоку.



Зелений

24 Коли видача закінчиться, повторіть процедуру з пункту 16 до пункту 21 до повного спороження глека.



25 Зніміть глек для молока та ємкість з машини. Повторіть операції від пункту 14 до пункту 21 ще раз.

26 Зніміть і вимийте глек для молока, як описано у розділі «Щотижневе очищення глека для молока».

Щотижневе очищення заварного пристрою

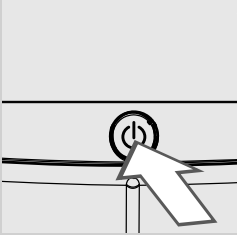
Заварний пристрій належить очищати принаймні одного разу на тиждень.



- 1 Вимкніть машину, натиснувши кнопку «». Почекайте, поки кнопка «» заблимає, і вийміть вилку шнура живлення.

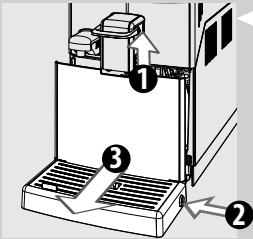

- 2 Підніміть вузол видачі кави, витягніть піддон для крапель та контейнер для кавової гущі, натиснувши бокові кнопки.

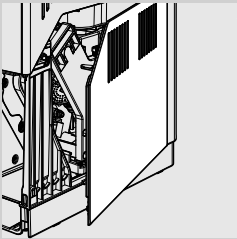

- 3 Відкрийте дверцята для обслуговування.

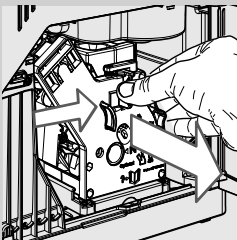

- 4 Щоб вийняти заварний пристрій, натисніть кнопку «PUSH», потягнувши за ручку. Вийміть його горизонтально, не обертаючи.

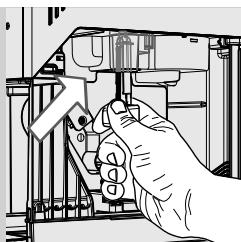

- 5 Ретельно очистіть канал виходу кави за допомогою спеціального інструменту для очищення, який йде в комплекті з машиною, або ручкою чайної ложки. Переконайтеся, що спеціальний інструмент для очищення вставлений, як показано на малюнку.

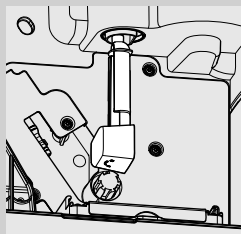

- 6 Витягніть контейнер для кави та дбайливо його помийте.

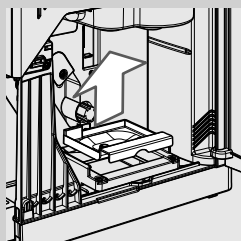

- 7 Ретельно вимийте заварний пристрій теплою водою; верхній фільтр мийте обережно.

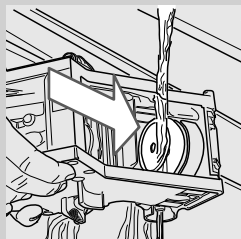

- !** **Попередження:**
Не використовуйте миючі засоби або мило для очищення заварного пристрою.

- 8 Дайте повністю висохнути на повітрі заварному пристрою.

- 9 Ретельно прочистіть внутрішню частину машини, користуючись м'якою тканиною, зволоженою водою.

- 10 Переконайтеся, що заварний пристрій в положенні зупинки; обидві позначки повинні збігатися. У протилежному випадку виконайте операцію, описану в пункті 11.

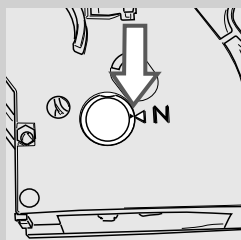

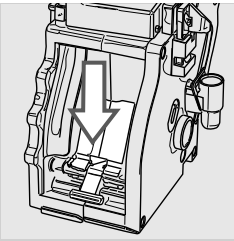

- 11** Натисніть легко на важіль вниз, доки він не торкнеться основи заварного пристрою, й поки не співпадуть дві позначки збоку пристрою.

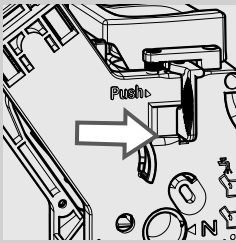

- 12** Сильно натисніть кнопку «PUSH».

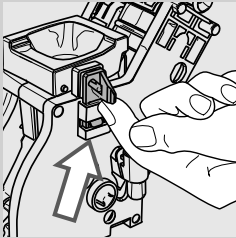

- 13** Переконайтеся, що гачок для блокування заварного пристрою встановлено у правильне положення. Якщо він ще знаходиться в нижньому положенні, підніміть його вгору до правильного з'єднання.

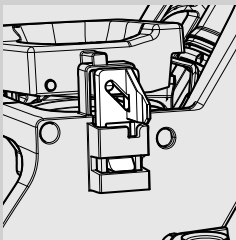

- 14** Вставте контейнер для кави на призначене для нього місце та переконайтеся, що він вставлений правильно.



Примітка:

Якщо контейнер для кави розташований неправильно, заварний пристрій може не встановитись в машину.

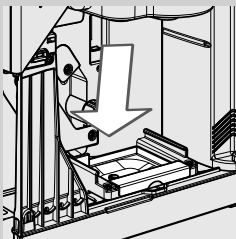

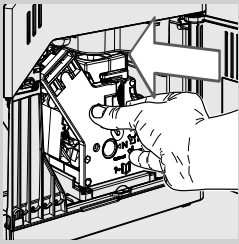

15 Знову вставте заварний пристрій у відповідну порожнину і посадіть на заціпки, не натискаючи кнопку «PUSH».

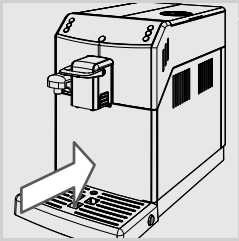

16 Встановіть на місце контейнер для кавової гущі з піддоном для крапель всередину машини та закрийте дверцята для обслуговування.

Щомісячне змащення заварного пристрою



Змащуйте заварний пристрій приблизно після 500 порцій кави або раз на місяць.

Масло для змащування заварного пристрою, може бути придбане окремо. Стосовно більш детальної інформації див. сторінку, що стосується матеріалів для обслуговування в цих інструкціях з експлуатації.

! Попередження:

Перед тим як змастити заварний пристрій, необхідно очистити його теплою водою і дати йому просохнути, як описано у розділі «Щотижневе очищення заварного пристрою».

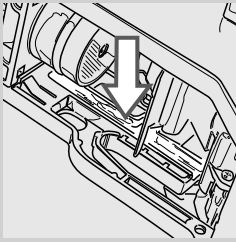

1 Нанесіть мастило рівномірно на обидві бокові направляючі.

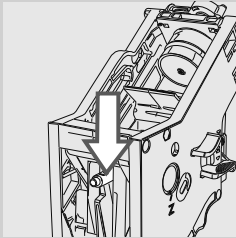
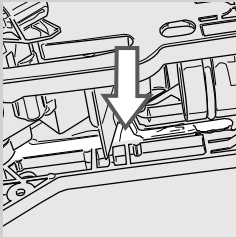

2 Змастіть також вісь.

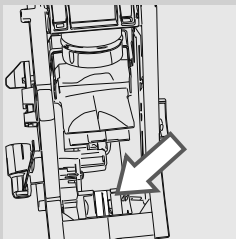

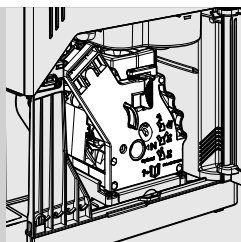

3 Вставте заварний пристрій на місце, поки не відчуєте з'єднання, що відбулося (див. розділ «Щотижневе очищення заварного пристрою»).

4 Закрийте дверцята для обслуговування і вставте піддон для крапель і контейнер для кавової гущі.

Щомісячне очищення заварного пристрою «Засобом для видалення кавових масел»



Крім щотижневого очищення, рекомендується виконувати цей цикл очищення за допомогою «Засобу для видалення кавових масел» приблизно після приготування 500 порцій кави або раз на місяць. Ця операція завершує процес догляду за заварним пристроєм. Засіб для видалення кавових масел можна придбати окремо. Стосовно більш детальної інформації див. сторінку, що стосується матеріалів для обслуговування в цих інструкціях з експлуатації.



Попередження:

Таблетки для видалення кавових масел слід використовувати тільки для очищення, вони не використовуються для зняття накипу. Для зняття накипу використовуйте спеціальний засіб Saeco, дотримуючись процедури, що викладена у розділі «Зняття накипу».

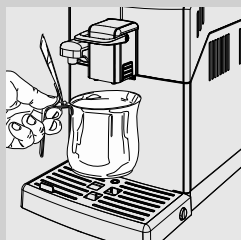

1 Підставте ємкість під вузол видачі.

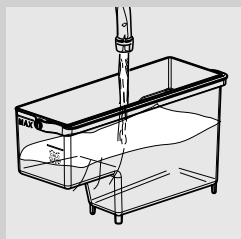

2 Переконайтеся, що водяний бачок наповнений свіжою водою до рівня «MAX».

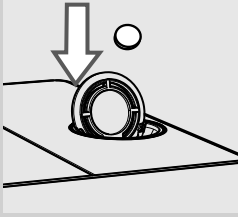

- 3** Вставте таблетку для видалення кавових масел у воронку для попередньо змеленої кави.



- 4** Переконайтеся, що важіль знаходиться в положенні «ESPRESSO».



Зелений

- 5** Натисніть кнопку «☕» для вибору функції попередньо змеленої кави без додавання попередньо змеленої кави у воронку.

- 6** Натисніть кнопку «☕ MEMO» для запуску циклу приготування кави.

- 7** Почекайте, поки машина видасть половину чашки води.

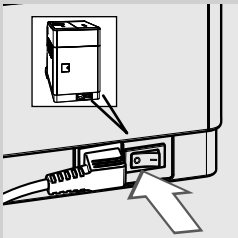

- 8** Встановіть головний вимикач, що знаходиться позаду машини, на «0».

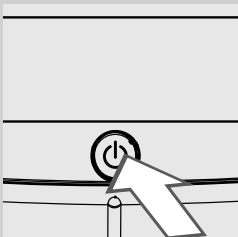

- 9** Залиште розчин діяти впродовж приблизно 15 хвилин. Переконайтесь у тому, що видана вода вилита.

- 10** Встановіть головний вимикач, що знаходиться позаду машини, на «I». Для увімкнення машини натисніть кнопку «☕». Дочекайтеся завершення циклу автоматичного промивання.

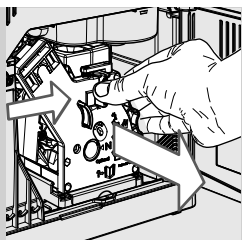

- 11** Витягніть піддон для крапель і контейнер для кавової гущі, спорожніть їх та відкрийте дверцята для обслуговування. Вийміть заварний пристрій.

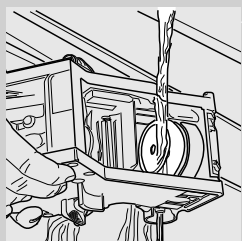

- 12** Ретельно вимийте заварний пристрій теплою водою.

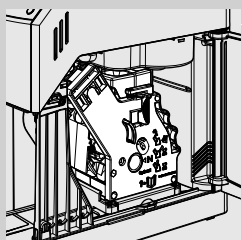

- 13** Після ополіскування заварного пристрою, вставте його на місце, поки не відчуєте з'єднання, що відбулося (див. розділ «Щотижневе очищення заварного пристрою»). Вставте піддон для крапель та контейнер для кавової гущі. Закрийте дверцята для обслуговування.

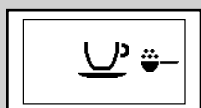

Зелений

- 14** Натисніть кнопку «☘» для вибору функції попередньо змеленої кави без додавання попередньо змеленої кави у воронку.

- 15** Натисніть кнопку «☕» для запуску циклу приготування кави.

- 16** Повторіть операції від пункту 13 до пункту 14 двічі. Переконайтесь у тому, що видана вода вилита.

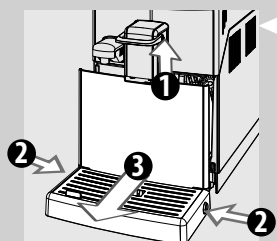

- 17** Щоб почистити піддон для крапель, помістіть таблетку всередину піддона та наповніть його кип'ятком на 2/3. Залиште розчин для чищення на 30 хвилин, щоб він подіяв, потім добре промийте.

Щомісячне очищення бункера для кави в зернах

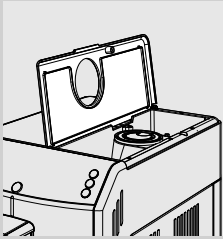

Очищуйте бункер для кави в зернах раз на місяць, коли він порожній, за допомогою вологої тканини для видалення маслянистих речовин кави. Потім знову наповніть бункер кавою в зернах.

ЗНЯТТЯ НАКИПУ



Жовтий

Коли на дисплеї з'явився значок «START CALC CLEAN», необхідно здійснити зняття накипу.

Цикл зняття накипу триває приблизно 30 хвилин.



Попередження:

Якщо ця операція не виконується, машина припинить працювати належним чином; у цьому разі ремонт НЕ покривається гарантією.



Увага:

Користуйтеся виключно розчином для зняття накипу Saeco, створеним спеціально для оптимізації експлуатаційних характеристик машини. Використання інших засобів може спричинити пошкодження машини і залишити рештки в воді.



Розчин для зняття накипу Saeco продається окремо. Його можна придбати в інтернет-магазині Philips (якщо він доступний в вашій країні) за адресою www.shop.philips.com/service, у свого дилера або в авторизованих сервісних центрах.



Увага:

Не пийте ані розчин для зняття накипу, ані те, що виливається з машини до завершення циклу. У жодному разі не використовуйте для зняття накипу оцет.



Примітка:

Не виймайте заварний пристрій під час процесу зняття накипу.

Етап підготовки

Для виконання циклу зняття накипу дотримуйтесь нижченаведених інструкцій. Перш ніж здійснювати зняття накипу:

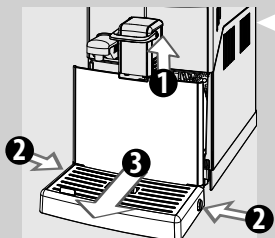

- 1** - Підніміть вузол видачі кави;
2 - Натисніть бокові кнопки;
3 - Витягніть і спорожніть піддон для крапель і контейнер для кавової гущі й встановіть їх на місце.

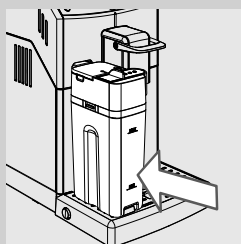

- 2** Наповніть глек для молока водою до позначки MIN і вставте його в машину.



Зелений

- 3** Натисніть кнопку «». Машина відображає дисплей збоку.

- 4** Натисніть кнопку «», щоб увійти в меню.



Жовтий

- 5** Натискайте кнопку «», поки не відобразиться дисплей збоку.

- 6** Натисніть кнопку «» для вибору функції зняття накипу.



Жовтий

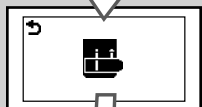

Жовтий

- 7** Машина нагадає, що необхідно вставити глек та вийняти вузол видачі глека, відображаючи значки збоку.

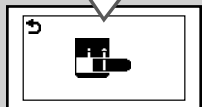

Жовтий



Жовтий



Примітка:

Якщо кнопку «MEMO» було натиснуто помилково, натисніть кнопку «MEMO», щоб вийти.

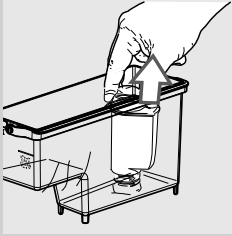

- 8** Витягніть водяний фільтр «INTENZA+» (якщо він присутній) з водяного бачка і замініть його на оригінальний невеличкий білий фільтр.

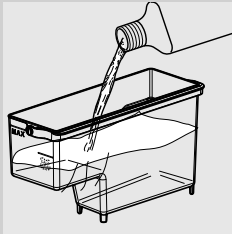

- 9** Влийте весь розчин для зняття накипу в водяний бачок. Після цього наповніть бачок свіжою водою до позначки CALC CLEAN.

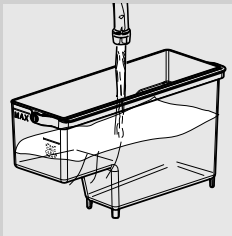

- 10** Знову вставте водяний бачок в машину.

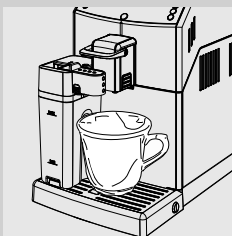

- 11** Вийміть вузол видачі глека вправо до значка «MEMO». Підставте містку ємність (1,5 л) під вузол видачі глека для молока та під вузол видачі кави.

Етап зняття накипу

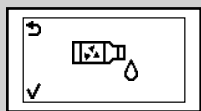

Жовтий

12 Натисніть кнопку «» для запуску циклу зняття накипу.





Жовтий

13 Машина почне видавати розчин для зняття накипу через певні інтервали часу впродовж приблизно 20 хвилин. Смушка індикатора на панелі управління вказує стан виконання циклу.



Жовтий

Примітка:

Цикл зняття накипу можна призупинити, натиснувши кнопку «»; щоб відновити цикл, натисніть кнопку «». Це дозволить спорожнити ємкість або ненадовго відлучитися.

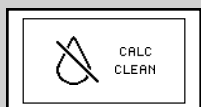

Червоний

14 Коли з'являється цей значок, це означає, що водяний бачок порожній.

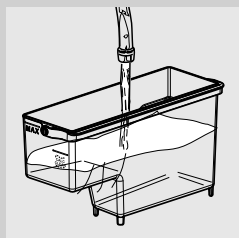

15 Вийміть водяний бачок, промийте і наповніть його свіжою водою до позначки CALC CLEAN. Знову вставте його в машину.

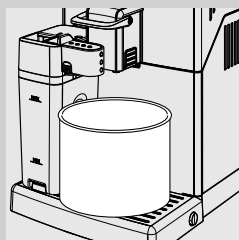

16 Зніміть і спорожніть ємкість і глек для молока.

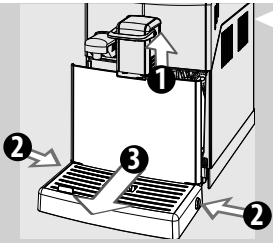

- 17** 1 - Підніміть вузол видачі кави;
2 - Натисніть бокові кнопки;
3 - Витягніть і спорожніть піддон для крапель і контейнер для кавової гущі й встановіть їх на місце.

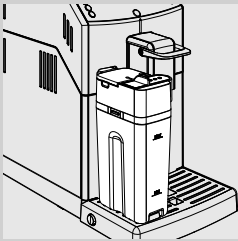

- 18** Наповніть глек для молока водою до позначки MIN і вставте його в машину. Вийміть вузол видачі глека вправо до значка «☕».

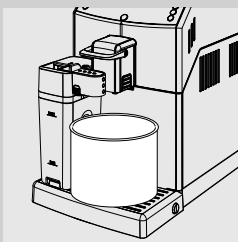

- 19** Підставте ємкість під вузол видачі глека для молока та під вузол видачі кави.

Етап промивання



Жовтий

- 20** Натисніть кнопку «☕» для запуску циклу промивання.

Примітка:

Цикл промивання можна призупинити, натиснувши кнопку «☕»; щоб відновити цикл, натисніть кнопку «☕». Це дозволить спорожнити ємкість або ненадовго відлучитися.



Зелений

- 21** Коли вода, необхідна для промивання, буде повністю видана, машина відобразить цей значок. Натисніть кнопку «», щоб вийти з циклу зняття накипу.

**Примітка:**

Якщо водяний бачок не був заповнений до позначки CALC CLEAN, машина може вимагати виконання ще одного циклу промивання. Наповніть водяний бачок і знову вставте його в машину.

Повторіть з пункту 20.

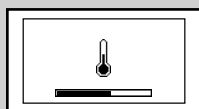

Жовтий

- 22** Машина виконує цикл нагрівання і автоматичного промивання.

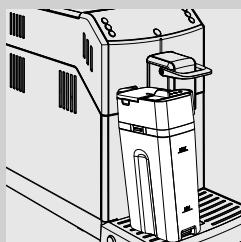

- 23** Заберіть ємкість. Зніміть і вимийте глек для молока, як описано у розділі «Щоденне очищення глека для молока».

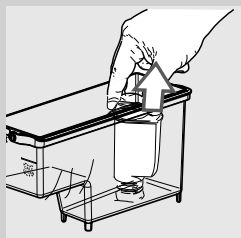

- 24** Зніміть невеличкий білий фільтр і поставте на місце водяний фільтр «INTENZA+» (якщо він присутній) у водяний бачок; промийте і наповніть його свіжою водою до позначки MAX. Знову вставте його в машину.

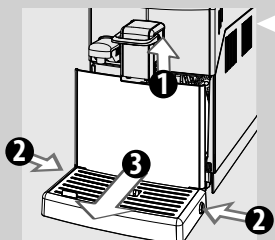

- 25** 1 - Підніміть вузол видачі кави;
2 - Натисніть бокові кнопки;
3 - Витягніть і спорожніть піддон для крапель і контейнер для кавової гущі й встановіть їх на місце.

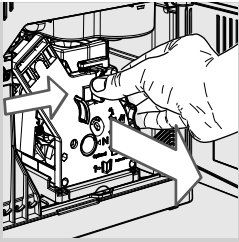

26 По закінченні циклу зняття накипу, вимийте заварний пристрій, як описано в розділі «Щотижневе очищення заварного пристрою».



Зелений



Зелений

27 Машина готова до видачі кави.

Переривання циклу зняття накипу

Після запуску циклу зняття накипу, необхідно його завершити, уникаючи вимкнення машини.

У разі блокування машини, з циклу можна вийти, натиснувши кнопку on/off.

В цьому випадку спорожніть і ретельно промийте водяний бачок і наповніть його до позначки CALC CLEAN.

Перш ніж перейти до приготування напоїв, виконайте інструкції, наведені в розділі «Цикл ручного промивання».

Якщо цикл не був завершений, машина продовжить вимагати виконання циклу зняття накипу, який необхідно буде виконати якомога раніше.

ПРОГРАМУВАННЯ

Можна індивідуалізувати функції машини за допомогою меню програмування.

Можна відрегулювати наступні параметри

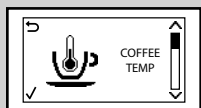

Жовтий

Температура кави

Ця функція дозволяє регулювати температуру видачі кави.



Жовтий

Таймер (Stand-by)

Ця функція дозволяє регулювати час переходу до режиму енергозбереження після останньої видачі напою.

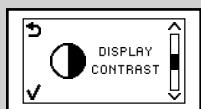

Жовтий

Контрастність

Ця функція дозволяє регулювати контрастність дисплея для оптимального відображення повідомлень.



Жовтий

Жорсткість води

Ця функція дозволяє відрегулювати налаштування, виходячи з жорсткості води на території знаходження користувача.

1 = дуже м'яка вода

2 = м'яка вода

3 = жорстка вода

4 = дуже жорстка вода

Детальніше див. розділ «Визначення і програмування жорсткості води».



Жовтий

Водяний фільтр «INTENZA+»

Ця функція дозволяє керувати водяним фільтром «INTENZA+». Детальніше див. розділ, що стосується поводження з фільтром.



Жовтий

Цикл зняття накипу

Ця функція дозволяє здійснювати цикл зняття накипу.

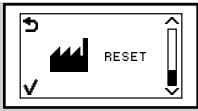

Жовтий

Заводські налаштування

Ця функція дозволяє повернутися до заводських значень.



Зелений

Програмування машини

Цей приклад демонструє, як відбувається програмування контрастності дисплея. Продовжувати аналогічним чином для програмування інших функцій.



Зелений

Можна зайти в меню програмування, лише коли машина увімкнена і відображає дисплей збоку.

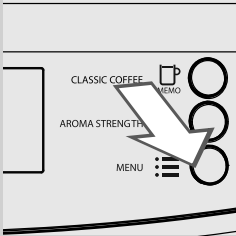

1 Натисніть кнопку «☰», щоб увійти в меню програмування.



Зелений

2 Машина відображає дисплей збоку. Натисніть кнопку «☕», щоб увійти в меню.

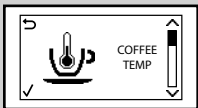

Жовтий

3 Відобразиться головна сторінка.

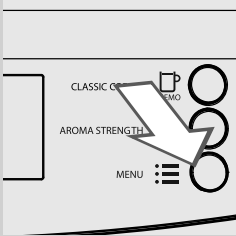

4 Натисніть кнопку «☰», щоб продивитись сторінки, поки не відобразиться функція контрастності дисплея.

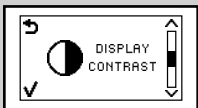

Жовтий

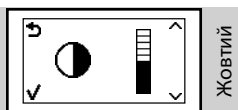

Жовтий

5 Натисніть кнопку «☕
MEMO» для доступу до функції.

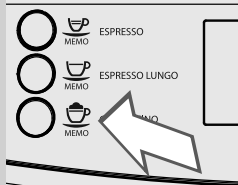

6 Натисніть кнопки «☐» і «☰», щоб збільшити або зменшити значення функції.

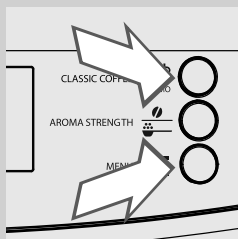

7 Якщо значення було змінено, натисніть кнопку «☕
MEMO» для підтвердження зміни.



Жовтий

8 Для виходу з меню програмування натисніть кнопку «☕
MEMO».



Примітка:

Машини автоматично вийде з режиму програмування, якщо не натискається жодна з кнопок впродовж 3 хвилин. Змінені, але не підтвержені значення, не збережуться.

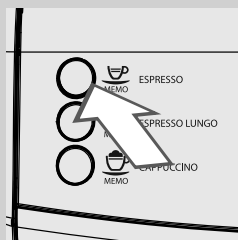

ЗНАЧЕННЯ СИМВОЛІВ НА ДИСПЛЕЇ

Машина має систему кольорових позначень, що полегшує сприйняття сигналів на дисплеї.

Хроматичний код символів базується на світлофорному принципі.

Сигнали готовності (зелений)



Машина готова до видачі напоїв.

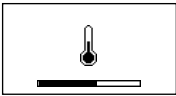
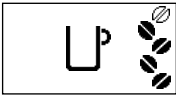

Машина в режимі підігрівання для видачі напоїв.

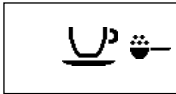

Машина готова до видачі попередньо змеленої кави.



Машина на стадії видачі 1 порції еспресо.



Машина на стадії видачі 1 порції еспресо лунго.

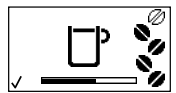

Машина на стадії видачі 1 порції класичної кави (Classic Coffee).

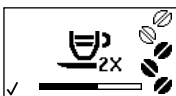



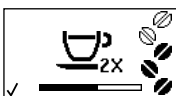







Машина на стадії видачі двох порцій еспресо.



Машина на стадії видачі двох порцій еспресо лунго.

Сигнали готовності (зелений)

	Машина в режимі програмування кількості еспресо на порцію.
	Машина в режимі програмування кількості еспресо лунго на порцію.
	Машина в режимі програмування кількості класичної кави (Classic Coffee) на порцію.
	Виконується видача 1 порції еспресо з попередньо змеленої кави.
	Виконується видача 1 порції еспресо лунго з попередньо змеленої кави.
	Виконується видача 1 порції класичної кави (Classic Coffee) з попередньо змеленої кави.
	Машина виконує спінювання молока для приготування капучино.
	Машина в режимі видачі кави для приготування капучино.
	Машина в режимі програмування кількості молока, яке має бути видане для приготування капучино.
	Машина в режимі програмування кількості кави на порцію для приготування капучино.
	Машина в режимі програмування кількості молока, яке має бути видане для приготування спіненого молока.

Сигнали готовності (зелений)



Машина нагадає, що необхідно вставити глек та вийняти вузол видачі.

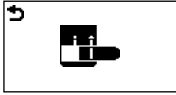

Вставте вузол видачі води і натисніть кнопку «MEMO» для видачі.
Натисніть «MEMO» для виходу.



Видача кип'ятку.



Видача спіненого молока.

Попереджувальні знаки (жовтий)

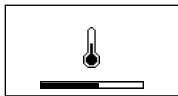

Машина в режимі підігрівання.



Машина в режимі промивання. Зачекайте, поки машина закінчить цикл.

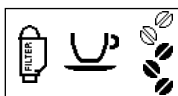

Машина сигналізує про необхідність заміни водяного фільтру «INTENZA+».

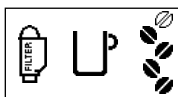

Заварний пристрій на стадії відновлення внаслідок перезапущу машини.



Наповніть бункер кавою в зернах і перезапустіть цикл.

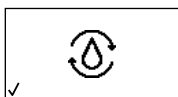

Заправте систему.



Накип має бути знятий з машини. Натисніть кнопку «MEMO» для запуску процесу зняття накипу. Слід виконувати операції, описані в розділі «Зняття накипу» цієї інструкції.

Для перенесення процедури зняття накипу і продовження користування машиною, натисніть кнопку «MEMO».

Примітка: якщо не виконати зняття накипу, машина перестане працювати правильно. У цьому випадку ремонт НЕ покривається гарантією.

Сигнали тривоги (червоний)

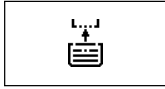

Повністю вставте піддон для крапель і контейнер для кавової гущі в машину та закрийте дверцята для обслуговування.



Наповніть бункер для кави кавою в зернах.



В машину слід вставити заварний пристрій.



Спорожніть контейнер для кавової гущі. Зачекайте приблизно 5 секунд, перш ніж знову вставляти його.



Наповніть водяний бачок.



Поверніть важіль вибору «ESPRESSO» або «COFFEE» в положення «COFFEE» впродовж 30 секунд, щоб завершити видачу.



Поверніть важіль вибору «ESPRESSO» або «COFFEE» в положення «ESPRESSO» впродовж 30 секунд, щоб завершити видачу.

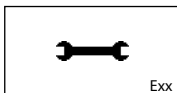

Сигнали тривоги (червоний)

Машина не працює. В правому нижньому кутку дисплея відображається код помилки. Для кодів помилок 1 - 3 - 4 - 5 див. розділ «Вирішення проблем», для інших кодів помилок дотримуйтесь наступних інструкцій: Вимкніть машину. Знову увімкніть її через 30 секунд. Зробіть 2 або 3 спроби.



Якщо машина не запускається, зв'яжіться з гарячою лінією Philips у своїй країні і повідомте код помилки, вказаний на дисплеї. Контакти вказані в гарантійній книжці, що надається окремо, або на сайті www.philips.com/support.

ВИРІШЕННЯ ПРОБЛЕМ

Цей розділ резюмує проблеми, що найчастіше трапляються, та які можуть статися з вашою машиною. Якщо інформація, наведена нижче, не допоможе вам вирішити проблему, див. сторінку FAQ на сайті www.philips.com/support або зв'яжіться по гарячій лінії з Philips у вашій країні. Контакти вказані в гарантійній книжці, що надається окремо, або на сайті www.philips.com/support.

Прояви	Причина	Способи усунення
Код помилки 1 Кавомолка заблокована.	Канал виходу кави засмічений.	Ретельно прочистіть канал виходу кави, як описано в розділі «Щотижневе очищення зварного пристрою».
Код помилки 3-4 Заварний пристрій заблокований, не вдається витягти.	Заварний пристрій не на місці.	Закрийте дверцята для обслуговування. Вимкніть і знову увімкніть машину. Заварний пристрій автоматично повертається в початкове положення.
Код помилки 5 Помилка на водяній системі.	Наявність повітря в водяній системі.	Зніміть і знову вставте пару разів водяний бачок, звертаючи увагу на його правильне встановлення на місце. Переконайтеся, що відсік для водяного бачка чистий. При наявності фільтра Intenza+, зніміть фільтр. Вимкніть і знову увімкніть машину. Знову вставте фільтр, коли машина буде готова до використання.

Прояви	Причина	Способи усунення
Машина не вмикається.	Машина не підключена до електричної мережі або головний вимикач встановлено на «0».	Підключіть машину до електричної мережі і встановіть головний вимикач на «1».
Машина знаходиться в демо програмі.	Кнопка «  » утримувалась натисненою довше 8 секунд.	Вимкніть та знову увімкніть машину за допомогою головного вимикача.
Піддон для крапель заповнюється, навіть якщо не зливається вода.	Іноді вода автоматично зливається з машини в піддон для крапель для промивання систем і забезпечення оптимального функціонування.	Це вважається нормальним.
Машина відображає завжди червоний значок  .	Був спорожнений контейнер для кавової гущі при вимкненій машині.	Контейнер для кавової гущі повинен завжди спорожнюватись, коли машина увімкнена. Зачекайте, поки з'явиться значок  перш, ніж знову вставляти контейнер.
	Контейнер для кавової гущі був спорожнений при увімкненій машині без очікування принаймні 5 сек., перш ніж вставляти його на місце.	Зачекайте, поки з'явиться значок  перш, ніж знову вставляти контейнер.
Неможливо вийняти заварний пристрій.	Заварний пристрій не на місці.	Увімкніть машину. Закрийте дверцята для обслуговування. Заварний пристрій автоматично повертається в початкове положення.
	Контейнер для кавової гущі вставлений.	Витягніть контейнер для кавової гущі; потім витягніть заварний пристрій.
Неможливо вставити заварний пристрій.	Заварний пристрій не в положенні зупинки.	Переконайтеся, що заварний пристрій знаходиться в положенні зупинки, як описано в розділі «Щотижневе очищення заварного пристрою».
	Мотор-редуктор не знаходиться в правильному положенні.	Вставте піддон для крапель та контейнер для кавової гущі. Закрийте дверцята для обслуговування. Увімкніть машину без вставленого заварного пристрою. Мотор-редуктор повертається в правильне положення. Вимкніть машину і вставте заварний пристрій, як описано в розділі «Щотижневе очищення заварного пристрою».
Під вузлом кави є дуже багато меленої кави.	Кава не підходить для автоматичних машин.	Можливо необхідно змінити тип кави або відрегулювати кавомолку.
Кава недостатньо гаряча.	Холодні чашки.	Підігрійте чашки кип'ятком.
	Температура не відрегульована правильно.	Відрегулюйте температуру, як описано в розділі «Програмування».
Кава дуже водяниста (див. примітку).	Це може статися, коли машина автоматично регулює дозу.	Приготуйте декілька порцій кави, як описано в розділі «Saeco Adapting System».
	Дуже грубо мелена кава.	Змініть купаж кави або відрегулюйте помел згідно з розділом «Регулювання керамічної кавомолки».

Прояви	Причина	Способи усунення
У кави мало пінки (див. примітку).	Невідповідний купаж, або смажені кавові зерна не дуже свіжі, або дуже грубо змелені.	Змініть купаж кави або відрегулюйте ступінь помелу, як описано в розділі «Регулювання керамічної кавомолки».
Кава не витікає, витікає повільно або капає (див. примітку).	Кава занадто тонко змелена.	Змініть купаж кави або відрегулюйте помел, як описано в розділі «Регулювання керамічної кавомолки».
	Система не заправлена.	Заправте систему (розділ «Перше увімкнення»).
	Заварний пристрій забруднений.	Очистіть заварний пристрій (розділ «Щотижневе очищення заварного пристрою»).
	Забруднився вузол видачі.	Слід очистити вузол видачі кави та його випускні отвори.
	Водяна система машини засмічена вапняним накипом.	Зніміть накип в машині.
Кава витікає ззовні вузла видачі кави.	Забруднений вузол видачі.	Слід очистити вузол видачі кави та його випускні отвори.
Не витікає кип'яток.	Система не заправлена.	Заправте систему (розділ «Перше увімкнення»).
	Водяна система машини засмічена вапняним накипом.	Зніміть накип в машині.
Надто холодне спінене молоко.	Холодні чашки.	Підігрійте чашки кип'ятком.
Молоко не спінується або не витікає.	Глек для молока брудний або не встановлений належним чином.	Очистіть глек і вставте його належним чином.
	Вузол видачі глека для молока не був вийнятий належним чином.	Переконайтеся, що вузол видачі молока був вийнятий належним чином.
	Глек для молока не повністю зібраний.	Перевірте, чи всі компоненти правильно зібрані.
	Тип молока, що використовується, не підходить для спінування.	Використовуйте тип молока, зазначений в розділі «Глек для молока».
Не вдається завершити цикл зняття накипу	Не була видана достатня кількість води для промивання.	Натисніть кнопку on/off і дотримуйтесь вказівок, описаних в параграфі «Переривання циклу зняття накипу».
Обраний напій не був збережений в пам'яті.	Вихід з меню програмування напою відбувся за допомогою значка «  ».	Щоб підтвердити і зберегти бажану кількість напою, використовуйте значок «  ».

**Примітка:**

Ці проблеми можуть бути нормальним явищем після зміни купажу кави або після першого встановлення; в такому разі почекайте, поки машина виконає автоматичне налаштування, як описано в розділі «Saeco Adapting System».

ЕНЕРГОЗБЕРЕЖЕННЯ**Режим енергозбереження**

Повністю автоматична машина для кави еспресо Philips дозволяє економити електроенергію, як демонструє енергетичний ярлик Класу А.

Через 15 хвилин після припинення роботи машина автоматично вимикається (якщо тільки час енергозбереження не запрограмований інакше). Якщо був виданий напій, машина виконає цикл промивання.

В режимі енергозбереження енергоспоживання нижче 1 Вт на годину. Щоб увімкнути машину, натисніть кнопку «» (якщо головний вимикач, що знаходиться позаду машини, встановлений на «I»). Якщо бойлер холодний, машина виконає цикл промивання.

ТЕХНІЧНІ ХАРАКТЕРИСТИКИ

Виробник зберігає за собою право змінювати технічні характеристики виробу.

Номінальна напруга - номінальна потужність - живлення	Див. паспортну табличку на внутрішній стороні дверцят для обслуговування
Матеріал корпусу	Термопластик
Габаритні розміри (д х в х г)	215 x 330 x 429 мм
Маса	7,5 кг
Довжина шнура	800 - 1200 мм
Панель управління	Спереду
Розміри чашок	До 152 мм
Водяний бачок	1,8 л - Знімний
Ємкість бункера для кави в зернах	250 г
Ємкість контейнера для кавової гущі	15
Тиск помпи	15 бар
Бойлер	Бойлер з нержавіючої сталі
Запобіжні пристрої	Плавкі запобіжники

ЗАВОДСЬКІ НАЛАШТУВАННЯ

Регулювання напоїв

Напої	Задана кількість	Насиченість смаку	Можливість регулювання:
Еспресо	40 мл	3	20 мл - 140 мл
Еспресо лунго	120 мл	3	20 мл - 140 мл
Капучино (кава/молоко)	50 мл / 34 сек. молоко	3	20-140 мл / 10-75 сек.
Класична кава (Classic Coffee)	170 мл	4	140 мл - 200 мл
Спінене молоко	34 сек.		10-75 сек.

Примітка: вказані значення можуть коливатися

ГАРАНТІЯ І ТЕХНІЧНА ДОПОМОГА

Гарантія

Стосовно більш детальної інформації щодо гарантії та умов, пов'язаних з нею, звертайтеся до гарантійної книжки, що надається окремо.

Допомога

Ми бажаємо запевнити вас, що ви будете задоволені своєю машиною. Якщо ви цього ще не зробили, зареєструйте ваше придбання на сайті www.philips.com/welcome. Таким чином ми зможемо залишатись у контакті з вами та надсилати нагадування про операції щодо чищення та зняття накипу.

Якщо вам необхідна підтримка або допомога, відвідайте веб-сайт Philips www.philips.com/support або зв'яжіться з гарячою лінією Philips у вашій країні. Контактний номер вказаний в гарантійній книжці, що надається окремо, або на сайті www.philips.com/support.

ЗАМОВЛЕННЯ МАТЕРІАЛІВ ДЛЯ ОБСЛУГОВУВАННЯ

Для очищення та зняття накипу використовуйте тільки матеріали для обслуговування Saeco. Ці продукти можна придбати в інтернет-магазині Philips (якщо він доступний в вашій країні) за адресою **www.shop.philips.com/service**, у свого дилера або в авторизованих сервісних центрах. Якщо ви зіткнетесь з труднощами при отриманні матеріалів для обслуговування для догляду за машиною, просимо вас зв'язатися по гарячій лінії з Philips у вашій країні.

Контакти вказані в гарантійній книжці, що надається окремо, або на сайті **www.philips.com/support**.

Загальний вигляд матеріалів для обслуговування:



- Засіб для зняття накипу CA6700



- Картридж водяного фільтру INTENZA+ CA6702



- Мастило HD5061



- Засіб для видалення кавових масел CA6704



- Засіб для очищення системи циркуляції молока: CA6705



- Набір для догляду CA 6706

18

Rev.01 del 15-02-15



421946024231

UA

18

Виробник зберігає за собою право вносити будь-які зміни без попереднього повідомлення.



www.philips.com/welcome