

Register your product and get support at
www.philips.com/welcome

Type RI8329

OPERATING INSTRUCTIONS
INSTRUKCJA OBSŁUGI
ИНСТРУКЦИЯ ПО ЭКСПЛУАТАЦИИ
НАСТАНОВА З ЕКСПЛУАТАЦІЇ
ПАЙДАЛАНУ НҰСҚАУЛАРЫ

English

Polski

Русский

Українська

Қазақша

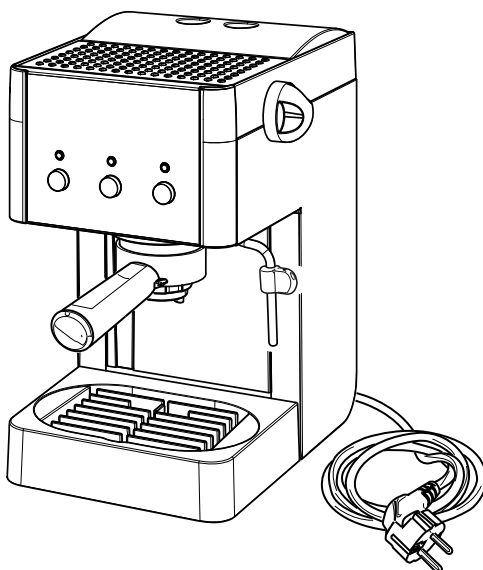

PLEASE READ THIS USER MANUAL CAREFULLY BEFORE USING THE MACHINE.
PRZECZYTAĆ UWAGAŃNIE NINIEJSZĄ INSTRUKCJĘ OBSŁUGI PRZED ROZPOCZĘCIEM UŻYTKOWANIA URZĄDZENIA.
ПЕРЕД ИСПОЛЬЗОВАНИЕМ МАШИНЫ ВНИМАТЕЛЬНО ПРОЧИТАЙТЕ ДАННОЕ РУКОВОДСТВО ПО ЭКСПЛУАТАЦИИ.
ПЕРШ НІЖ КОРИСТУВАТИСЯ МАШИНОЮ, УВАЖНО ПРОЧИТАЙТЕ ЦЮ НАСТАНОВУ З ЕКСПЛУАТАЦІЇ.
ҚҰРЫЛҒЫНЫ ПАЙДАЛАНУ АЛДЫНДА ОСЫ ПАЙДАЛАНУШЫ НҰСҚАУЛЫҒЫН МҰҚИЯТ ОҚЫП ШЫҒЫҢЫЗ.



 **Saeco**

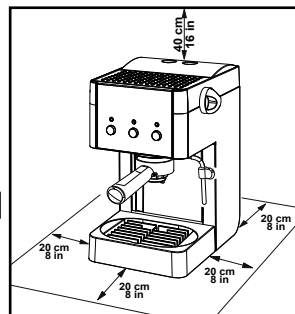
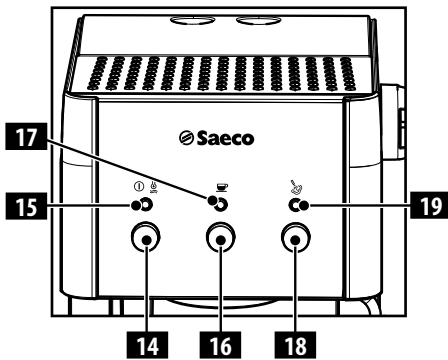
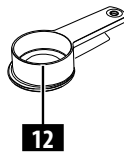
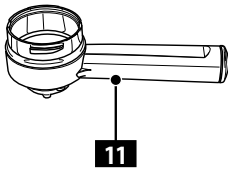
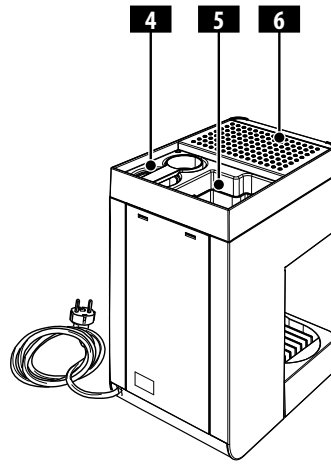
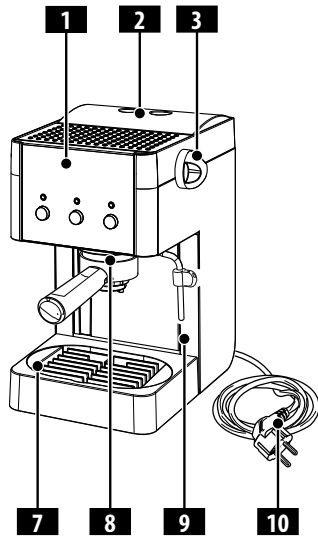

Fig. - Rys. - Рис. - Мал. - Сур. (A)

Fig. - Rys. - Рис. - Мал. - Сур. (B)

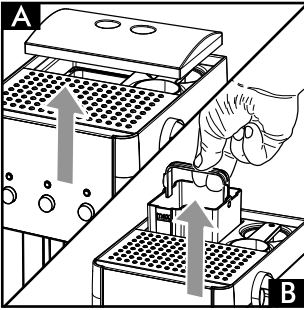

Fig. - Rys. - Рис. - Мал. - Сур. (1)

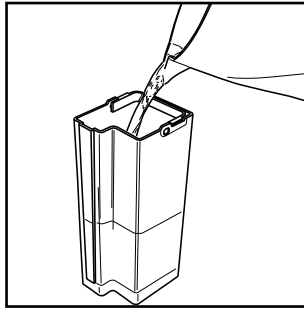

Fig. - Rys. - Рис. - Мал. - Сур. (2)

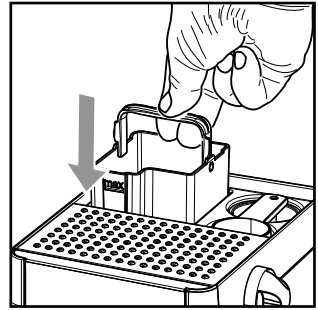

Fig. - Rys. - Рис. - Мал. - Сур. (3)

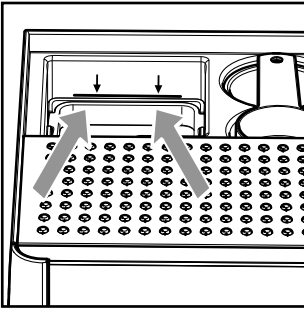

Fig. - Rys. - Рис. - Мал. - Сур. (4)

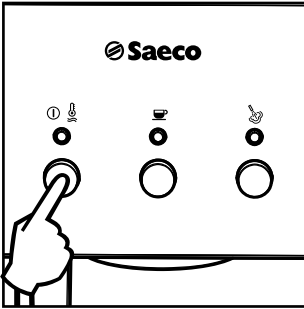

Fig. - Rys. - Рис. - Мал. - Сур. (5)

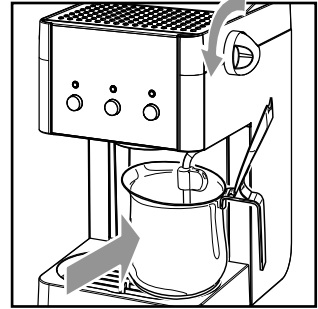

Fig. - Rys. - Рис. - Мал. - Сур. (6)

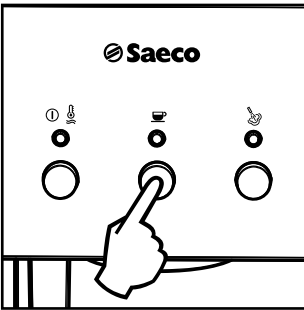

Fig. - Rys. - Рис. - Мал. - Сур. (7)

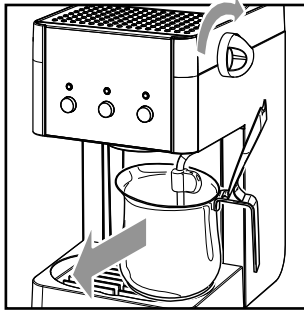

Fig. - Rys. - Рис. - Мал. - Сур. (8)

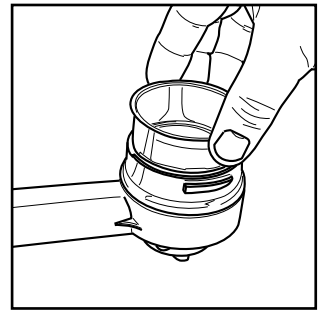

Fig. - Rys. - Рис. - Мал. - Сур. (9)

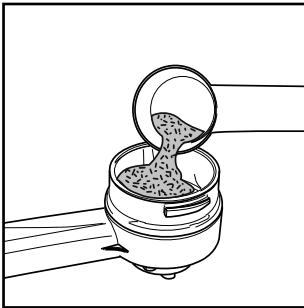

Fig. - Rys. - Рис. - Мал. - Сур. (10)

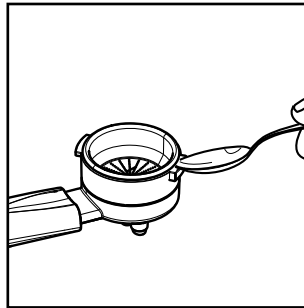

Fig. - Rys. - Рис. - Мал. - Сур. (11)

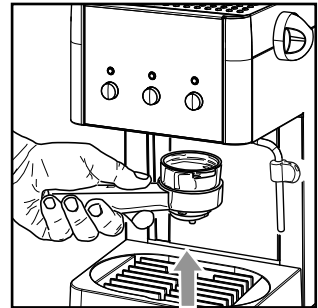

Fig. - Rys. - Рис. - Мал. - Сур. (12)

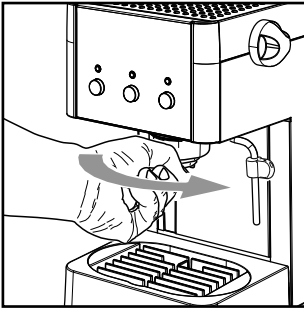

Fig. - Rys. - Рис. - Мал. - Сур. (13)

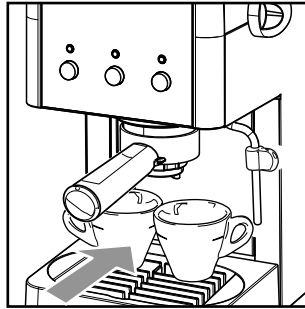

Fig. - Rys. - Рис. - Мал. - Сур. (14)

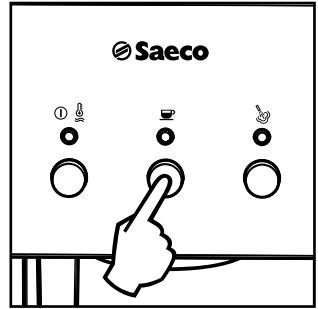

Fig. - Rys. - Рис. - Мал. - Сур. (15)

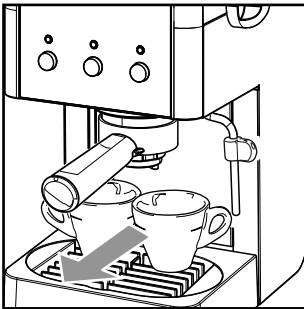

Fig. - Rys. - Рис. - Мал. - Сур. (16)

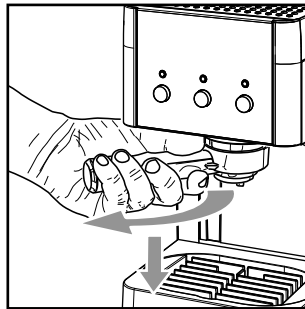

Fig. - Rys. - Рис. - Мал. - Сур. (17)

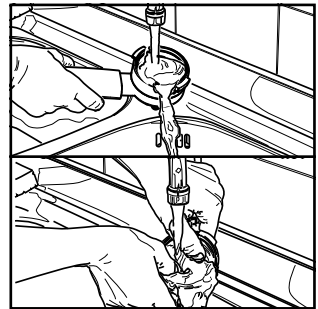

Fig. - Rys. - Рис. - Мал. - Сур. (18)

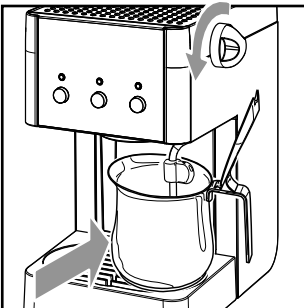

Fig. - Rys. - Рис. - Мал. - Сур. (19)

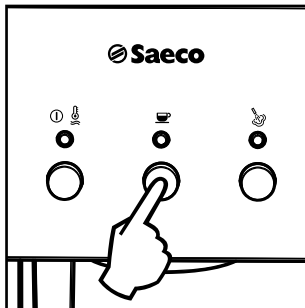

Fig. - Rys. - Рис. - Мал. - Сур. (20)

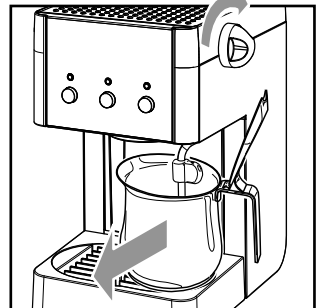

Fig. - Rys. - Рис. - Мал. - Сур. (21)

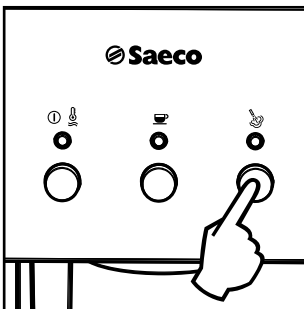

Fig. - Rys. - Рис. - Мал. - Сур. (22)

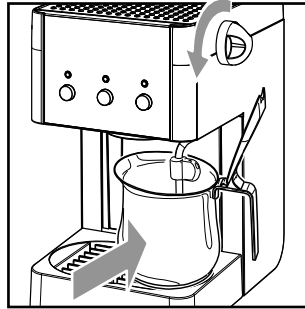

Fig. - Rys. - Рис. - Мал. - Сур. (23)

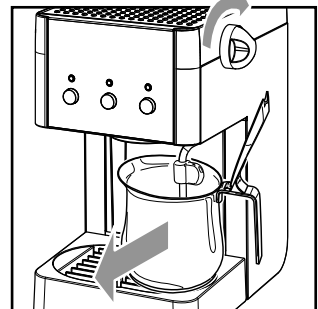

Fig. - Rys. - Рис. - Мал. - Сур. (24)

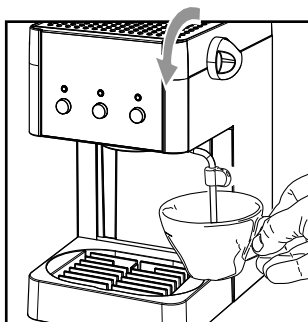

Fig. - Rys. - Рис. - Мал. - Сур. (25)

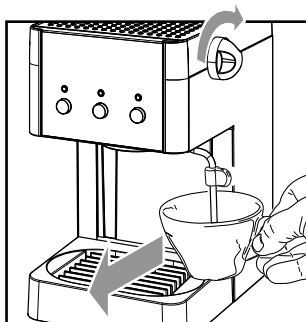

Fig. - Rys. - Рис. - Мал. - Сур. (26)

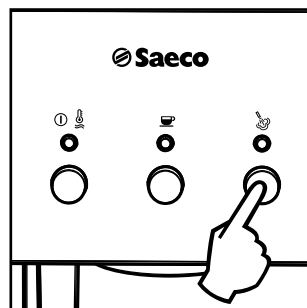

Fig. - Rys. - Рис. - Мал. - Сур. (27)

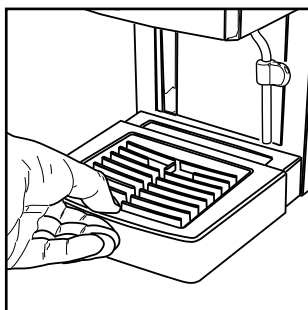

Fig. - Rys. - Рис. - Мал. - Сур. (28)



Fig. - Rys. - Рис. - Мал. - Сур. (29)

1 GENERAL INFORMATION

The coffee machine is suitable for preparing 1 or 2 cups of espresso coffee and is provided with a swivel steam and hot water wand. The controls on the front side of the machine are labelled with easy-to-read icons.

The machine has been designed for domestic use and is not suitable for professional, continuous use.



Warning. No liability is held for damage caused by:

- **Incorrect use not in accordance with the intended purposes;**
- **Repairs not carried out in authorised service centres;**
- **Tampering with the power cord;**
- **Tampering with any part of the machine;**
- **Use of non-original spare parts and accessories;**
- **Failure to descale the machine and storage at temperatures below 0°C.**

In these cases, the warranty is void.

1.1 How to Read the Manual



The warning triangle indicates all important instructions for the user's safety. Carefully follow these instructions to avoid serious injury!

References to illustrations, parts of the appliance or controls, etc. are indicated by numbers or letters. Whenever possible, refer to the illustration.



This icon is used to highlight information that is particularly important to ensure optimal use of the machine.

The illustrations corresponding to the text can be found on the first pages of the manual. Please refer to these pages while reading the operating instructions.

1.2 How to Use these Operating Instructions

Keep these operating instructions in a safe place and make them available to anyone who may use the coffee machine.

For further information or in case of problems, please refer to an authorised service centre.

2 TECHNICAL SPECIFICATIONS

The manufacturer reserves the right to make changes to the technical specifications of the product.

Nominal voltage - Power rating - Power supply	See data plate on the appliance
Housing material	Plastic
Size (w x h x d) (mm)	210 x 300 x 280
Weight	3.9 kg
Control panel	Front side
Filter holder	Pressurized type
Water tank	1.25 litres - Removable type
Pump pressure	15 bar
Safety devices	Thermal fuse

3 SAFETY INSTRUCTIONS



Never allow water to come into contact with any of the electrical parts of the machine: Danger of short circuit! Overheated steam and hot water may cause burning! Never direct the steam or hot water jet towards body parts. Handle the steam/hot water spout with care: Danger of scalding!

Intended Use

This coffee machine is intended for domestic use only. Do not make any technical changes or use the appliance for unauthorised purposes since this would create serious hazards! The appliance is not to be used by persons (including children) with reduced physical, mental or sensory abilities or with scarce experience and/or expertise, unless they are supervised by a person responsible for their safety, or they are instructed by this person on how to properly use the appliance.

Power Supply

Connect the coffee machine only to a suitable socket. The voltage must correspond to that indicated on the appliance data plate.

Power Cord

Never use the coffee machine if the power cord is defective or damaged. If the power cord is damaged, it must be replaced by the manufacturer or by an authorised service centre. Do not pass the power cord around corners, over sharp edges or over hot objects and keep it away from oil.

Do not use the power cord to carry or pull the coffee machine. Do not pull out the plug by the power cord or touch it with wet hands.

Do not let the power cord hang freely from tables or shelves.

For the Safety of Others

Supervise children at all times and do not allow them to play with the appliance.

Children are not aware of the risks related to electrical household appliances.

Do not leave the machine packaging materials within the reach of children.

Danger of Burns

Never direct jets of overheated steam and/or hot water towards yourself or others. Always use the handles or knobs provided. Do not disconnect (remove) the filter holder during coffee brewing. Hot water drips may spill out of the brew unit during the warm-up phase.

Never brew coffee when button (18 - ) is pressed because the steam function is on and the temperature of the boiler is too high.

Location

Place the coffee machine in a safe place, where there will be no danger of overturning or injury.

Hot water or overheated steam may spill out of the machine:

Danger of burns!

Do not keep the machine at a temperature below 0°C. Frost may damage it.

Do not use the coffee machine outdoors.

In order to prevent its housing from melting or being damaged, do not place the machine on very hot surfaces and close to open flames.

Cleaning

Before cleaning the machine, turn it off by pressing the ON/OFF button, then pull out the plug from the socket.

Wait also for the machine to cool down. Never immerse the machine in water!

It is strictly forbidden to tamper with the internal parts of the machine.

Water left in the tank for several days should not be consumed.

Wash the tank and fill it with fresh drinking water.

Suitable Location for Operation and Maintenance

In order to ensure correct and efficient performance of the coffee machine, we recommend following the instructions below:

- Choose a level surface.
- Choose a location that is sufficiently well-lit, clean and near an easily reachable socket.
- Allow for a minimum distance from the sides of the machine as shown in the figure (Fig.A).

Storing the Machine

If the machine is to remain inactive for a long time, turn it off and unplug it. Store the machine in a dry place, out of the reach of children. Keep it protected from dust and dirt.

Repairs / Maintenance

In case of failure, problems or a suspected fault resulting from the falling of the machine, immediately remove the plug from the socket. Never attempt to operate a faulty machine. Servicing and repairs may only be carried out by Authorised Service Centres. All liability for damages resulting from work not carried out by professionals is declined.

Fire Safety Precautions

In case of fire, use carbon dioxide (CO₂) extinguishers. Do not use water or dry powder extinguishers.

Key to Machine Parts (Page 2)

- 1 Control panel
- 2 Water tank lid
- 3 Hot water / steam knob
- 4 Seat for accessories
- 5 Water tank
- 6 Cup holder surface
- 7 Water recovery tray + grill (if any)
- 8 Coffee brew unit
- 9 Steam wand
- 10 Power cord
- 11 Pressurized filter holder
- 12 Ground coffee measuring scoop
- 13 Ground coffee filter
(single piece for 1 or 2 coffee(s))
- 14 ON/OFF button
- 15 "Machine on" indicator light
Light ON = the machine is on
Light OFF = the machine is off
- 16 Coffee brew button
- 17 Coffee/water - "Machine ready" indicator light
Light ON = OK for coffee brewing / hot water dispensing
Light OFF = temperature is too low for coffee brewing / hot water dispensing
- 18 Steam button
- 19 "Steam ready" indicator light
Light ON = OK for steam dispensing
Light OFF = temperature is too low for steam dispensing

4 INSTALLATION

For your own and other people safety, carefully follow the "Safety Regulations" indicated in chapter 3.

4.1 Packaging

The original packaging has been designed and manufactured to protect the machine during transport. We recommend keeping the packaging material for possible future transport.

4.2 Installation Precautions

Before installing the machine, read the following safety precautions carefully:

- Place the machine in a safe place.
- Make sure children cannot play with the machine.
- Do not place the machine on hot surfaces or near open flames.

The coffee machine is now ready to be connected to the electric network.

i Note: We recommend washing the components before using them for the first time and/or after they have not been used for a certain period of time.

4.3 Water Tank

- (Fig.1A) - Remove the lid from the water tank (2) by lifting it.
- (Fig.1B) - Remove the water tank (5).

i Note: The machine accessories are placed on the water tank's (5) side.

- (Fig.2) - Rinse the water tank and fill it with fresh drinking water; do not exceed the (MAX) level indicated on the water tank.

! Fill the tank only with fresh, non-sparking, drinking water. Hot water or any other liquid may damage the tank. Do not operate the machine without water: make sure that there is enough water in the tank.

- (Fig.3) - Insert the water tank making sure that it has been properly repositioned in its former seat and then reposition the lid (2).

! Make sure that the tank is fully inserted in the machine by pressing it gently up to its limit stop (THE REFERENCE MARK SHOWN IN FIG.4 MUST BE COMPLETELY VISIBLE). This is to avoid water leaks from its bottom.

4.4 Machine Connection

! Electric power may be very dangerous! It is therefore necessary to strictly follow the safety regulations. Do not use faulty power cords! Faulty cords and plugs must be replaced immediately by Authorised Service Centres.

The voltage of the appliance has been pre-set by the manufacturer. Check that the voltage matches the indication on the identifying data plate at the bottom of the appliance.

- Insert the plug into a wall socket with suitable power voltage.

4.5 Circuit Priming

Upon first use, after dispensing steam or when the water tank is empty, the machine's circuit must always be primed.

- (Fig.5) - Press the ON/OFF button (14); the indicator light (15) will turn on to indicate that the machine is on.
- (Fig.6) - Place a container under the steam wand. Open the "hot water/steam" knob (3) by turning it counter-clockwise.
- (Fig.7) - Press the brew button (16).
- Wait until a steady jet of water flows out of the steam wand.
- (Fig.7) - Press the brew button (16) again to end the operation.
- (Fig.8) - Close the "hot water/steam" knob (3) by turning it clockwise. Remove the container.

The machine is now ready to brew coffee and dispense steam. Please see related chapters for operating details.

4.6 Using the Machine for the First Time or After a Period of Inactivity

This simple operation ensures optimal brewing and must be performed:

- At first start-up.
- When the machine remains inactive for a long time (more than 2 weeks).

 **Water dispensed during this process must be emptied into an adequate drain and is not suitable for food use. If the container fills up during the cycle, stop dispensing water and empty the container before resuming the operation.**

- A (Fig.2) - Rinse the tank and fill it again with fresh drinking water.
- B (Fig.6) - Place a container under the steam wand. Open the knob (3) slowly by turning it counter-clockwise.
(Fig.7) - Press the brew button (16).
- C Dispense the whole water tank content from the steam/hot water wand.
(Fig.7) - Press the brew button (16) again to end the operation.
(Fig.8) - Close the knob (3) by turning it clockwise.
- D (Fig.2) - Fill the tank with fresh drinking water.
- E (Fig.12-13) - Insert the filter holder into the brew unit (8) from the bottom and turn it from left to right until it locks into place.

- F Place a suitable container under the filter holder.
- G (Fig.15) - Press the brew button (16) and dispense all the water in the tank. Once the water tank is empty, stop dispensing by pressing the brew button (16) again.
At the end, empty the container.
- H (Fig.17) - Remove the filter holder from the unit by turning it from right to left and rinse it with fresh drinking water.
- I **The machine is now ready to be used.**

5 COFFEE BREWING

 **Warning! During the coffee brewing it is forbidden to remove the pressurized filter holder by manually turning it clockwise. Danger of burns!**

- During this operation the "machine ready" light (17) may flash. This should be considered a standard operation, not a fault.
- Before using the machine, make sure that the hot water/steam knob (3) is closed and that there is enough water in the machine tank.
- (Fig.5) - Press the ON/OFF button (14); the indicator light (15) will turn on to indicate that the machine is on.
- Wait until the "machine ready" light (17) turns on. The machine is now ready to brew coffee.

 **Accessories for coffee brewing are placed in a specially designed seat to make operations easy and immediate. If the ground coffee measuring scoop and/or the filters are required, lift the lid (2) and take what you need (Fig.29).**

 **If coffee is NOT brewed after pressing the brew button (16), press the brew button (16) again and check the "Troubleshooting" table before removing the filter holder.**

- (Fig.9) - Insert the filter (13) in the pressurized filter holder (11). The filter is already inserted when using the machine for the first time.
- (Fig.12) - Insert the pressurized filter holder into the brew unit (8) from the bottom.
- (Fig.13) - Turn the filter holder from left to right until it locks into place. Release the grip from the pressurized filter holder handle. The handle is automatically slightly turned leftwards.

This movement guarantees proper pressurized filter holder performance.

- **(Fig.15)** - Preheat the pressurized filter holder by pressing the brew button (16). Some water will flow out of the pressurized filter holder (**this operation is only necessary for the first coffee**).
- After 150cc of water has flowed out, press the brew button (16) again to stop hot water dispensing.
- **(Fig.17)** - Remove the filter holder from the machine by turning it from right to left and pour out any water left.
- **(Fig.29)** - Remove the measuring scoop from the machine.
- **(Fig.10)** - Add 1-1.5 measuring scoop(s) for single coffee and 2 measuring scoops for double coffee. Remove any coffee residues from the rim of the filter holder.
- **(Fig.12)** - Insert the filter holder (11) into the brew unit (8) from the bottom.
- **(Fig.13)** - Turn the filter holder from left to right until it locks into place.
- **(Fig.14)** - **Take 1 or 2 preheated cups** and place them under the filter holder. Make sure that they are correctly placed under the coffee brewing nozzles.
- **(Fig.15)** - Press the brew button (16).
- When the desired quantity of coffee has been obtained, press the brew button (16) again to stop brewing and remove the cups of coffee **(Fig.16)**.
- **(Fig.17)** - Wait a few seconds after completing the brewing. Then remove the filter holder and empty the remaining coffee grounds out.

i **Note: if a small quantity of water remains in the filter holder, this has to be considered as absolutely normal and is due to the filter holder features.**

i **Important note: The filter (13) should be kept clean to guarantee perfect results. Clean daily after use (Fig.18).**

6 TIPS FOR CHOOSING COFFEE

As a general rule, any type of coffee available on the market can be used.

However, coffee is a natural product and its flavour changes according to its origin and blend. It is therefore a good idea to try different types of coffee in order to find the most suited to your personal taste. For optimal results, we recommend using espresso machine blends. As a rule, coffee should always come out of the pressurized filter holder, without dripping.

The coffee brewing speed can be modified by slightly changing the amount of coffee in the filter and/or using a different coffee grind.

! **BEFORE PERFORMING ANY OPERATIONS RELATED TO HOT WATER/STEAM DISPENSING, MAKE SURE THAT THE STEAM WAND IS DIRECTED OVER THE WATER RECOVERY TRAY.**

7 HOT WATER

! **Danger of burns! Dispensing may be preceded by small jets of hot water. The steam wand may reach high temperatures: never touch it with bare hands.**

- Before using the machine, make sure that the hot water/steam knob (3) is closed and that there is enough water in the machine tank.
- **(Fig.5)** - Press the ON/OFF button (14); the indicator light (15) will turn on to indicate that the machine is on.
- Wait until the "machine ready" indicator light (17) turns on. The machine is now ready.
- During this operation the "machine ready" light (17) may flash. This should be considered a standard operation, not a fault.
- **(Fig.19)** - Place a container under the steam wand. Open the "hot water/steam" knob (3) by turning it counter-clockwise.
- **(Fig.20)** - Press the brew button (16).
- **(Fig.20)** - When the required amount of hot water has been dispensed, press the brew button (16) again.
- **(Fig.21)** - Close the "hot water/steam" knob (3) by turning it clockwise. Remove the container.

8 STEAM / CAPPUCCINO

 **Danger of burns! Dispensing may be preceded by small jets of hot water. The steam wand may reach high temperatures: never touch it with bare hands.**

 **Warning! Never brew coffee when the steam function is on, as the temperature is too high and there is a risk of burns.**



 **Warning! During coffee brewing, do not remove the filter holder (if inserted) by manually turning it clockwise. Danger of burns! The filter holder can only be disconnected after deactivating the steam function by pressing the (18) button and letting the machine cool down as described in section 4.5.**

- During this operation the "machine ready" light (17) may flash. This should be considered a standard operation, not a fault.
- **(Fig.5)** - Press the ON/OFF button (14); the indicator light (15) will turn on to indicate that the machine is on.
- Wait until the "machine ready" light (17) turns on.
- **(Fig.22)** - Press the steam button (18). The "machine ready" light (17) turns off.
- Wait until the "machine ready" light (17) and the "steam ready" light (19) turn on. The machine is now ready for steam dispensing.
- During this operation, the indicator lights (17) and (19) may flash. This should be considered a standard operation, not a fault.
- **(Fig.23)** - Insert a container under the steam wand and open the knob (3) for a few seconds, so that remaining water can flow out of the steam wand. In a short time only steam will come out.
- **(Fig.24)** - Close the knob (3) and remove the container.
- Fill 1/3 of the container - the one you wish to use to prepare the cappuccino - with cold milk.

 **Use cold milk to get a better result.**

- **(Fig.25)** - Immerse the steam wand in the milk and open the knob (3) by turning it counter-clockwise. Turn the milk container with slow upward movements so that it warms up evenly.
- **(Fig.26)** - At the end, close the knob (3) and take the cup with milk froth.

- **(Fig.27)** - Press the steam button (18) again.
- Prime the circuit as described in section 4.5 to make the machine ready for use.

 **Never brew coffee when the  button is pressed or when the 19 indicator light is on, because this means that the steam function is on and the temperature of the boiler is too high. Wait for the coffee ready condition to be active (17 indicator light on) before brewing coffee.**

 **Note: The machine is ready when the "machine ready" light (17) is permanently on.**

 **Important note: If it is not possible to brew a cappuccino as described, prime the circuit as explained in section 4.5 and then repeat the steps.**

 **The same procedure can be used to heat other beverages.**

- After this operation, clean the steam wand with a wet cloth.

9 CLEANING

Maintenance and cleaning can only be carried out when the machine is cold and disconnected from the electric network.

- Do not immerse the machine in water or place any of its parts in a dishwasher.
- Do not use spirits, solvents and/or aggressive chemical agents.
- We recommend cleaning the water tank and refilling it with fresh water every day.
- Clean the steam wand daily. To perform this operation, wash the steam wand with a wet cloth and remove any milk residue.
- **(Fig.28)** - Empty and clean the drip tray daily.
- Use a soft, dampened cloth to clean the appliance.
- **(Fig.18)** - Perform the following operations to clean the pressurized filter holder:
 - **(Fig.11)** - Remove the filter and wash it thoroughly with hot water.
 - Remove the adapter (if any) and wash it thoroughly with hot water.
 - Wash the internal part of the pressurized filter holder.
- Do not dry the machine and/or its parts using a microwave and/or standard oven.

10 DESCALING

Limescale normally builds up with the use of the appliance. The machine needs descaling every 1-2 months (if used) and/or whenever a reduction in water flow is noticed. Use the Saeco descaling product only.

i In case of conflict, priority must be given to what is indicated in the operation and maintenance manual over the instructions provided on separately sold accessories and materials.

! Use the Saeco descaling solution only. Its formula has been designed to ensure better machine performance and operation for its whole operating life. If correctly used, it also avoids alterations in the brewed product. The descaling solution is to be disposed of according to the manufacturer's instructions and/or the regulations in force in the country of use.

! Never drink the descaling solution or any products dispensed until the cycle has been completed. Never use vinegar as a descaling solution.



- 1 (Fig.12-13) - Insert the filter holder (without coffee) into the brew unit (8) from the bottom and turn it from left to right until it locks into place.
- 2 (Fig.1) - Remove and empty the water tank.
- 3 (Fig.2) - Pour **THE ENTIRE** content of the Saeco concentrated descaling solution into the water tank, and then fill the tank with fresh drinking water up to the MAX level.
- 4 Turn on the machine by pressing the ON/OFF button (14). The (15) indicator light will turn on to indicate that the machine is on.
Fill up (as described in the "HOT WATER" chapter of the manual) 2 cups of water (about 150 ml each) from the steam/hot water wand and turn off the machine by pressing the ON/OFF button (14). The indicator light (15) turns off.
- 5 Let the descaling solution take effect for approx.15-20 minutes with the machine turned off.
- 6 Turn on the machine by pressing the ON/OFF button (14). The (15) indicator light will turn on to indicate that the

machine is on.

Fill up (as described in the "HOT WATER" chapter of the manual) 2 cups of water (about 150 ml each) from the steam/hot water wand. Turn off the machine by pressing the ON/OFF button (14) and leave it off for 3 minutes.

- 7 Repeat the operations described in **step 6** until the water tank is completely empty.
- 8 (Fig.2) - Rinse the water tank and fill it with fresh drinking water. Turn on the machine by pressing the ON/OFF button (14). The (15) indicator light will turn on to indicate that the machine is on.
- 9 (Fig.6) - Place a container under the steam wand. Open the knob (3) slowly by turning it counter-clockwise.
(Fig.7) - Press the brew button (16).
- 10 Dispense the whole water tank content through the steam/hot water wand.
(Fig.7) - Press the brew button (16) again to end the operation.
(Fig.8) - Close the knob (3) by turning it clockwise.
- 11 (Fig.2) - Fill the water tank with fresh drinking water.
- 12 (Fig.14) - Place a suitable container under the filter holder.
- 13 (Fig.15) - Press the brew button (16) and dispense all the water in the tank. Once the water tank is empty, stop dispensing by pressing the brew button (16) again. At the end, empty the container.
- 14 Repeat the operations from **step (8)** once again, for a total of 4 tanks. The machine is now ready to be used.

(Fig.17) - Remove the filter holder from the unit by turning it from right to left and rinse it with fresh drinking water.

The descaling cycle is now complete.

(Fig.2) - Fill the tank again with fresh water. If necessary, prime the circuit as described in section 4.5 of the manual.

11 DISPOSAL

INFORMATION FOR THE USER: In compliance with art. 13 of the Italian Legislative Decree dated 25 July 2005, no. 151 "Implementation of the Directives 2002/95/EC, 2002/96/EC and 2003/108/EC on the restriction of the use of certain hazardous substances in electrical and electronic equipment, as well as waste disposal".



The icon of the crossed-out wheeled bin on the appliance or its packaging indicates that the product must be disposed of separately from other waste at the end of its operational life.

The user must therefore take the appliance to be disposed of to a suitable recycling centre for electronic and electrotechnical equipment, or alternatively hand it over to the vendor on a one on one exchange, when purchasing a new appliance of similar type.

Separating this product for subsequent recycling, treatment and environmentally-friendly disposal will help prevent potential environmental and health risks, and allow the materials which make up the appliance to be re-used and/or recycled.

Specific administrative sanctions provided for by current regulations will be applied for illicit disposal of the product by the user.

12 TROUBLESHOOTING

Problem	Possible Causes	Solution
The machine does not switch on.	The machine is not connected to the electric network.	Connect the machine to the electric network.
The pump is very noisy.	No water in the tank.	Fill the water tank and prime the circuit again (section 4.5).
No coffee is brewed after pressing the brew button (16).	Filter holder is clogged.	Press the brew button (16) again. Turn the machine off and let it cool down (approx. 1 hour). Then remove and wash the filter holder thoroughly. If the problem persists, contact the authorised service centre.
Coffee is too cold.	The "coffee ready" indicator light (17) was off when the button was pressed (16).	Wait until the "coffee ready" indicator light (17) turns on.
	The filter holder is not inserted for preheating (chapter 5).	Preheat the filter holder.
	The cups are cold.	Preheat the cups with hot water.
The milk does not froth.	The milk is not suitable: powdered milk, low-fat milk.	Use whole milk.
It is not possible to prepare a cappuccino.	The steam wand is dirty.	Clean the steam wand as described in Chapter 10.
	There is no more steam in the boiler.	Prime the circuit (section 4.5) and repeat the steps described in Chapter 8.
Coffee is brewed too fast, crema does not form.	There is too little coffee in the filter holder.	Add coffee (chapter 5).
	The grind is too coarse.	Use a different blend (chapter 6).
	Coffee is old or not suitable.	Use a different blend (chapter 6).
Coffee does not come out or drips only.	No water.	Fill the water tank and prime the circuit again (section 4.5).
	The grind is too fine.	Use a different blend (chapter 6).
	Coffee tamped in the filter holder.	Shake the ground coffee.
	There is too much coffee in the filter holder.	Reduce the quantity of coffee in the filter holder.
	Knob (3) is open.	Close the knob (3).
	The machine has limescale build-up.	Descale the machine (chapter 11).
	The filter in the filter holder is clogged.	Clean the filter (chapter 10).
Coffee flows out of the edges.	The filter holder is not correctly inserted in the brew unit.	Insert the filter holder correctly (chapter 5).
	The upper rim of the filter holder is dirty.	Clean the rim of the filter holder.
	There is too much coffee in the filter holder.	Reduce the quantity of coffee using the measuring scoop.

Please contact an authorised service centre for any problems not covered in the above table or when the suggested solutions do not solve the problem.

1 UWAGI OGÓLNE

Ekspres do kawy jest przeznaczony do przygotowywania 1 lub 2 filiżanek kawy espresso i jest on wyposażony w nastawną rurkę do wytwarzania pary i nalewania gorącej wody. Przyciski sterownicze umieszczone na przedniej części urządzenia są oznaczone łatwymi do zrozumienia symbolami. Urządzenie zostało zaprojektowane do użytku domowego i nie nadaje się do intensywnego wykorzystywania profesjonalnego.



Uwaga. Producent nie ponosi odpowiedzialności za ewentualne szkody spowodowane przez:

- **Użytkowanie błędne i niezgodne z przewidzianym celem;**
- **Naprawy niewykonane w autoryzowanych centrach serwisowych;**
- **Przerobienie kabla zasilającego;**
- **Przerobienie jakiegokolwiek części urządzenia;**
- **Stosowanie nieoryginalnych części zamiennych i akcesoriów;**
- **Brak odwapniania i przechowywanie urządzenia w pomieszczeniach o temperaturze poniżej 0°C.**

W każdym powyższym wypadku gwarancja wygasa.

1.1 Ułatwienie zrozumienia instrukcji



Trójkąt ostrzegawczy sygnalizuje wszystkie ważne instrukcje dotyczące bezpieczeństwa użytkownika. Należy ich ściśle przestrzegać, aby zapobiec kalectwu!

Odniesienia do ilustracji, części urządzenia lub elementów sterowania itd. są oznaczone numerami lub literami. W tym przypadku użytkownik jest odsyłany do ilustracji.



Ten symbol sygnalizuje ważne informacje, które pozwalają na jak najlepsze stosowanie urządzenia.

Ilustracje do tekstu znajdują się na pierwszych stronach instrukcji. Pozostawić tą stronę otwartą podczas zapoznawania się z instrukcją obsługi.

1.2 Zastosowanie niniejszej instrukcji podczas użytku

Zachować niniejszą instrukcję obsługi w bezpiecznym miejscu i dołączyć ją każdorazowo do ekspresu do kawy, gdy będzie go używała inna osoba.

W przypadku potrzeby dodatkowych informacji lub w przypadku pojawienia się problemów, należy zwrócić się do autoryzowanych centrów obsługi klienta.

2 DANE TECHNICZNE

Producent zastrzega sobie prawo do zmian właściwości technicznych produktu.

Napięcie nominalne - Moc nominalna - Zasilanie	
Zobacz tabliczkę umieszczoną na urządzeniu	
Materiał obudowy	Tworzywo sztuczne
Wymiary (dł. x wys. x gł.) (mm)	210 x 300 x 280
Waga	3,9 kg
Panel sterujący	Z przodu
Uchwyt filtra	Pod ciśnieniem
Pojemnik na wodę	1,25 litra - Wyjmowany
Ciśnienie pompy	15 barów
Urządzenia zabezpieczające	Bezpiecznik termiczny

3 NORMY BEZPIECZEŃSTWA



Elementy pod napięciem nie mogą stykać się z wodą ze względu na niebezpieczeństwo zwarcia! Rozgrzana para i gorąca woda mogą spowodować oparzenia! Nie wolno kierować strumienia pary lub gorącej wody w kierunku części ciała, ostrożnie dotykać dzióbka wylotu pary / gorącej wody: niebezpieczeństwo oparzenia!

Przeznaczenie użytkowe

Ekspres do kawy jest przeznaczony wyłącznie do użytku domowego. Zabronione jest przeprowadzanie jakichkolwiek przeróbek lub zmian oraz niewłaściwe użytkowanie ze względu na zagrożenia, jakie może to spowodować! Urządzenie nie jest przeznaczone do użytkowania przez osoby (włącznie z dziećmi) o ograniczonych możliwościach fizycznych, umysłowych oraz o ograniczonych zdolnościach zmysłowych, lub w przypadku niewystarczającego doświadczenia i/lub odpo-

wiedniego przygotowania. Może się to odbywać jedynie pod nadzorem osoby odpowiedzialnej za bezpieczeństwo wyżej wymienionych osób oraz po uprzednim ich pouczeniu co do sposobu użytkowania urządzenia.

Zasilanie elektryczne

Podłączyć urządzenie tylko do odpowiedniego gniazdka elektrycznego. Napięcie musi odpowiadać napięciu podanemu na tabliczce umieszczonej na urządzeniu.

Kabel zasilający

Nie wolno używać ekspresu do kawy, jeżeli kabel zasilający jest uszkodzony. Gdy kabel zasilający jest uszkodzony, musi być wymieniony przez producenta lub przez autoryzowane centrum obsługi klienta. Nie przeciągać kabla zasilającego przez narożniki lub ostre krawędzie albo nad gorącymi przedmiotami i chronić go od oleju.

Nie przesuwać i nie ciągnąć ekspresu do kawy, trzymając go za kabel. Nie wyciągać wtyczki z gniazdka, ciągnąc za kabel, i nie dotykać jej mokrymi rękami.

Kabel zasilający nie powinien swobodnie zwisać ze stołów lub półek.

Ochrona osób

Nie pozostawiać dzieci bez opieki, aby uniknąć, by bawiły się urządzeniem.

Dzieci nie zdają sobie sprawy z zagrożeń związanych ze sprzętem domowego użytku.

Nie zostawiać materiałów użytych do opakowania urządzenia w zasięgu dzieci.

Niebezpieczeństwo poparzeń

Nie wolno kierować strumienia rozgrzanej pary i/lub gorącej wody w kierunku własnym i/lub w kierunku innych osób. Używać zawsze przeznaczonych do tego celu uchwyty lub pokręteł.

Nie wolno wyjmować uchwyty filtra podczas parzenia kawy. Podczas fazy rozgrzewania bloku zaparzonego kawę mogą wypływać krople gorącej wody.

Nie wolno parzyć kawy, gdy wciśnięty jest wyłącznik (18 - ☞), ponieważ włączona jest funkcja pary, a temperatura bojlera jest zbyt wysoka.

Uytuowanie

Umieścić ekspres do kawy w bezpiecznym miejscu, w którym nikt nie będzie mógł go przewrócić lub zostać zraniony.

Możliwość wydostania się gorącej wody lub pary: **niebezpieczeństwo poparzeń!**

Nie trzymać urządzenia w temperaturze niższej niż 0°C. Istnieje niebezpieczeństwo uszkodzenia urządzenia przez lód.

Nie używać ekspresu do kawy na świeżym powietrzu.

Nie umieszczać urządzenia w pobliżu bardzo rozgrzanych powierzchni lub otwartego ognia. Obudowa mogłaby się stopić lub zostać uszkodzona.

Czyszczenie

Przed wyczyszczeniem urządzenia należy je wyłączyć za pomocą przycisku ON/OFF, a następnie wyciągnąć wtyczkę z gniazdka elektrycznego.

Poczekać, aż urządzenie się ochłodzi. Nie wolno zanurzać urządzenia w wodzie!

Surowo zabrania się przeprowadzania interwencji wewnątrz urządzenia.

Nie używać do celów spożywczych wody, która stała w pojemniku przez kilka dni. Umyć pojemnik i napełnić go świeżą pitną wodą.

Miejsce przeznaczone do użytku i konserwacji

W celu zapewnienia poprawnego funkcjonowania ekspresu do kawy zaleca się przestrzeganie następujących warunków:

- Wybrać dobrze wypoziomowaną powierzchnię;
- Wybrać pomieszczenie wystarczająco oświetlone, higieniczne, z łatwo dostępnym gniazdem elektrycznym;
- Umieścić urządzenie w odpowiedniej odległości od ścian zgodnie ze wskazówkami na rysunku (**rys.A**).

Ochrona urządzenia

Jeżeli urządzenie nie jest używane przez dłuższy okres czasu, należy je wyłączyć i wyjąć wtyczkę z gniazdka. Przechowywać urządzenie w suchym i niedostępnym dla dzieci miejscu. Chronić urządzenie przed kurzem i brudem.

Naprawy / Konserwacja

W przypadku awarii, usterek lub podejrzenia o usterekach powstałych w wyniku upadku należy natychmiast wyjąć wtyczkę z gniazdka. Nie wolno włączać uszkodzonego urządzenia. Tylko autoryzowane centra obsługi klienta mogą dokonywać interwencji i napraw. Producent nie ponosi odpowiedzialności za ewentualne szkody spowodowane przez interwencje niewykonalne według powyższych zaleceń.

Postępowanie w przypadku pożaru

W przypadku pożaru należy używać do gaszenia gaśnicy z dwutlenkiem węgla (CO₂). Nie używać wody ani gaśnic proszkowych.

Objaśnienie elementów urządzenia (str.2)

- 1 Panel sterowania
- 2 Pokrywka pojemnika na wodę
- 3 Pokrętko gorącej wody / pary
- 4 Miejsce na akcesoria
- 5 Pojemnik na wodę
- 6 Taca do odstawiania filiżanek
- 7 Zbiornik ściekowy wody + kratka (jeżeli jest dołączona)
- 8 Blok zaparzający kawę
- 9 Rurka wylotu pary
- 10 Kabel zasilający
- 11 Uchwyt filtra pod ciśnieniem
- 12 Miarka do kawy mielonej
- 13 Filtr do kawy mielonej
(jeden do parzenia 1 lub 2 kaw)
- 14 Przycisk ON/OFF
- 15 Kontrolka „urządzenie włączone”
Zaświecona = Urządzenie włączone
Zgaszona = Urządzenie wyłączone
- 16 Wyłącznik parzenia kawy
- 17 Kontrolka kawy / wody - „Urządzenie gotowe”
Zaświecona = Zgoda na parzenie kawy / nalewanie gorącej wody
Zgaszona = Niska temperatura do parzenia kawy / nalewania gorącej wody
- 18 Wyłącznik pary
- 19 Kontrolka „Para gotowa”
Zaświecona = Zgoda na wytwarzanie pary
Zgaszona = Niska temperatura do wytwarzania pary

4 INSTALACJA

Dla własnego bezpieczeństwa oraz bezpieczeństwa innych osób należy uważnie przestrzegać „norm bezpieczeństwa” opisanych w rozdziale 3.

4.1 Opakowanie

Oryginalne opakowanie zostało zaprojektowane i wyprodukowane w celu ochrony urządzenia podczas transportu. Zaleca się jego zachowanie do ewentualnej potrzeby transportu w przyszłości.

4.2 Informacje dotyczące instalacji

Przed rozpoczęciem instalacji urządzenia należy uwzględnić następujące zalecenia dotyczące bezpieczeństwa:

- umieścić urządzenie w bezpiecznym miejscu;
- upewnić się, czy dzieci nie mają możliwości bawienia się urządzeniem;

- nie umieszczać urządzenia na bardzo gorących powierzchniach lub w pobliżu płomieni ognia.
- Ekspres do kawy jest gotowy do podłączenia do sieci elektrycznej.

i Uwaga: zalecamy umycie elementów urządzenia przed ich pierwszym użyciem i/lub po okresie, w którym nie były używane.

4.3 Pojemnik na wodę

- **(Rys.1A)** - Zdjąć pokrywę pojemnika na wodę (2), podnosząc ją.
- **(Rys.1B)** - Wyjąć pojemnik na wodę (5).

i Uwaga: z boku pojemnika na wodę (5) znajdują się akcesoria urządzenia.

- **(Rys.2)** - Oplukać pojemnik i napełnić go świeżą pitną wodą. Nie przekraczać poziomu (MAX) oznaczonego na pojemniku.

! Wlewać do pojemnika tylko i wyłącznie świeżą pitną wodę niegazowaną. Gorąca woda lub inne płyny mogą uszkodzić pojemnik. Nie włączać urządzenia bez wody. Upewnić się, czy w pojemniku jest wystarczająca ilość wody.

- **(Rys.3)** - Umieścić pojemnik, upewniając się, że znajduje się w odpowiedniej pozycji, a następnie założyć z powrotem pokrywę (2).

! Sprawdzić, czy pojemnik jest prawidłowo włożony do urządzenia, naciskając go odpowiednio do oporu (MUSI BYĆ WIDOCZNE OZNACZENIE PRZEDSTAWIONE NA RYS.4), aby woda nie wyływała od spodu.

4.4 Podłączenie urządzenia

! Prąd elektryczny może być niebezpieczny! Z tego powodu należy zawsze uważnie przestrzegać norm bezpieczeństwa. Nie wolno używać uszkodzonych kabli! Uszkodzone kable i wtyczki muszą być bezzwłocznie wymienione w autoryzowanych centrach obsługi klienta.

Napięcie urządzenia zostało ustawione fabrycznie. Sprawdzić, czy napięcie sieci jest zgodne z napięciem umieszczonym na tabliczce identyfikacyjnej znajdującej się w dolnej części urządzenia.

- Włożyć wtyczkę do ściennego gniazdka elektrycznego o odpowiednim napięciu.

4.5 Napełnianie obwodu

Podczas pierwszego użycia, po wytworzeniu pary i po wyczerpaniu wody w pojemniku obwód urządzenia zawsze musi być napełniony.

- **(Rys.5)** - Nacisnąć przycisk ON/OFF (14). Zaświeci się kontrolka (15), która sygnalizuje, że urządzenie jest włączone.
- **(Rys.6)** - Ustawić pojemnik pod rurką wylotu pary. Otworzyć pokrętkę (3) „gorąca woda/para”, obracając je w lewo.
- **(Rys.7)** - Nacisnąć wyłącznik kawy (16).
- Poczekać, aż z rurki wylotu pary wypłynie regularny strumień wody.
- **(Rys.7)** - Nacisnąć ponownie wyłącznik kawy (16), aby zakończyć parzenie.
- **(Rys.8)** - Zamknąć pokrętkę (3) „gorąca woda/para”, obracając je w prawo. Wyjąć pojemnik.

Urządzenie jest gotowe do parzenia kawy i wytwarzania pary. Informacje na temat pracy urządzenia są opisane w odpowiednich rozdziałach.

4.6 Pierwsze użycie lub użycie po okresie nieużywania

Ta prosta czynność zagwarantuje Państwu optymalne parzenie. Powinna być wykonana:

- przy pierwszym uruchomieniu;
- lub jeżeli urządzenie nie było używane przez długi okres czasu (dłużej niż 2 tygodnie).



Wodę nalaną podczas tej operacji należy wylać do zlewu i nie wolno stosować jej do celów spożywczych. Jeżeli pojemnik napełni się podczas cyklu, należy zatrzymać nalewanie i opróżnić go przed kontynuowaniem czynności.

- A **(Rys.2)** - Wypłukać pojemnik i napełnić go świeżą pitną wodą.
- B **(Rys.6)** - Ustawić pojemnik pod rurką wylotu pary. Otworzyć powoli pokrętkę kurka (3), przekręcając je w lewo.
(Rys.7) - Nacisnąć wyłącznik kawy (16).
- C Przełączyć całą zawartość pojemnika na wodę poprzez rurkę wylotu pary/gorącej wody.
(Rys.7) - Nacisnąć ponownie wyłącznik kawy (16), aby zakończyć nalewanie.

(Rys.8) - Zamknąć pokrętkę kurka (3) poprzez obrócenie go w prawo.

- D **(Rys.2)** - Napełnić pojemnik świeżą pitną wodą.
- E **(Rys.12-13)** - Włożyć od dołu uchwyt filtra do bloku zaparzającego (8) i przekręcić go od lewej do prawej strony, aż do zablokowania.
- F Ustawić odpowiedni pojemnik pod uchwytem filtra.
- G **(Rys.15)** - Nacisnąć wyłącznik kawy (16) i nalać całą wodę znajdującą się w pojemniku. Po wyczerpaniu się wody zatrzymać nalewanie poprzez ponowne naciśnięcie wyłącznika kawy (16).
Po zakończeniu opróżnić pojemnik.
- H **(Rys.17)** - Wyjąć uchwyt filtra z bloku, przekręcając go od prawej do lewej strony, i opłukać go świeżą pitną wodą.
- I **Następnie urządzenie jest gotowe do użytku.**

5 PARZENIE KAWY



Uwaga! Podczas parzenia kawy nie wolno wyjmować uchwytu filtra pod ciśnieniem, obracając go ręcznie w kierunku zgodnym z ruchem wskazówek zegara. Niebezpieczeństwo poparzeń.

- Podczas tej operacji kontrolka „urządzenie gotowe” (17) może zapalić się i zgasić. Jest to normalne zjawisko, a nie usterka urządzenia.
- Przed użyciem należy upewnić się, że pokrętkę (3) gorącej wody/pary jest zamknięte i że pojemnik na wodę zawiera wystarczającą ilość wody.
- **(Rys.5)** - Nacisnąć przycisk ON/OFF (14). Zaświeci się kontrolka (15), która sygnalizuje, że urządzenie jest włączone.
- Zaczekać aż zapali się kontrolka „urządzenie gotowe” (17). Teraz urządzenie jest gotowe do parzenia kawy.



Akcesoria do parzenia kawy są umieszczone w specjalnie zaprojektowanym miejscu, aby ułatwić i przyspieszyć powyższe czynności.

Miarkę do kawy mielonej i/lub potrzebne filtry można znaleźć po podniesieniu pokrywy (2). Następnie można pobrać żądaną ilość (rys.29).



Jeżeli po naciśnięciu wyłącznika kawy (16) NIE wypływa kawa, należy ponownie nacisnąć wyłącznik kawy (16) i zapoznać się z tabelą „Rozwiązywanie problemów” przed wyjęciem uchwytu filtra.

- **(Rys.9)** - Włożyć filtr (13) do uchwytu filtra pod ciśnieniem (11). Przy pierwszym użyciu filtr jest już włożony.

- **(Rys.12)** - Włożyć od spodu uchwyt filtra pod ciśnieniem do bloku zaparzającego (8).
- **(Rys.13)** - Obracać uchwyt filtra od lewej do prawej strony aż do zablokowania. Wypuścić rączkę uchwytu filtra pod ciśnieniem. System automatycznie obróci teraz rączkę lekko w lewo.
Ten ruch gwarantuje poprawne funkcjonowanie uchwytu filtra pod ciśnieniem.
- **(Rys.15)** - Nagrząć uchwyt filtra pod ciśnieniem poprzez naciśnięcie wyłącznika kawy (16). Woda zacznie wypływać z uchwytu filtra pod ciśnieniem (**należy wykonać tę czynność tylko do zaparzenia pierwszej kawy**).
- Po wypłynięciu 150 ml wody należy ponownie nacisnąć wyłącznik kawy (16), aby zatrzymać nalewanie gorącej wody.
- **(Rys.17)** - Wyjąć uchwyt filtra z urządzenia, obracając go od prawej do lewej strony, i wylać pozostałą wodę.
- **(Rys.29)** - Wyjąć miarkę z urządzenia.
- **(Rys.10)** - Wsypać 1-1,5 miarki, aby zaparzyć pojedynczą kawę, lub 2 płaskie miarki, aby zaparzyć podwójną kawę. Wyczyścić brzeg uchwytu filtra z resztek kawy.
- **(Rys.12)** - Włożyć od spodu uchwyt filtra (11) do bloku zaparzającego (8)
- **(Rys.13)** - Obracać uchwyt filtra od lewej do prawej strony aż do zablokowania.
- **(Rys.14)** - **Wziąć 1 lub 2 nagrzane filiżanki** i ustawić je pod uchwytem filtra pod ciśnieniem. Sprawdzić, czy są poprawnie umieszczone pod otworami wylotu kawy.
- **(Rys.15)** - Nacisnąć wyłącznik kawy (16).
- Po nalaniu odpowiedniej ilości kawy należy ponownie nacisnąć wyłącznik kawy (16), aby zatrzymać parzenie kawy, i zabrać filiżanki z kawą (**rys.16**).
- **(Rys.17)** - Po zakończeniu parzenia poczekać kilka sekund, wyjąć uchwyt filtra pod ciśnieniem i opróżnić go z pozostałych fusów.

i **Uwaga: w uchwycie filtra pozostanie niewielka ilość wody. Jest to normalne zjawisko związane z właściwościami uchwytu filtra.**

i **Ważna informacja: Filtr (13) należy utrzymywać w czystości, aby zapewnić doskonały rezultat. Myć codziennie po zakończeniu używania (rys.18).**

6 WYBÓR TYPU KAWY - PORADY

W zasadzie możliwe jest stosowanie każdego typu kawy dostępnej w sprzedaży.

Kawa jest jednak produktem naturalnym i może zmieniać smak w zależności od pochodzenia i rodzaju mieszanki. Z tego powodu zaleca się spróbowanie różnych jej typów, aby odkryć gatunek, który najbardziej odpowiada indywidualnym upodobaniom. W celu otrzymania jak najlepszych rezultatów w każdym przypadku zaleca się stosowanie mieszanek przygotowanych wyłącznie dla ekspresów do kawy espresso. Kawa powinna zawsze wypływać regularnie z uchwytu filtra pod ciśnieniem, nie ściekając kroplami.

Można zmienić szybkość wypływania kawy poprzez niewielką zmianę dawki kawy w filtrze i/lub poprzez zastosowanie kawy o innym stopniu mielenia.

! PRZED WYKONANIEM JAKIEJKOLWIEK CZYNNOŚCI ZWIĄZANEJ Z WYTWARZANIEM PARY LUB NALEWANIEM GORĄCEJ WODY NALEŻY SPRAWDZIĆ, CZY RURKA WYLOTU PARY JEST ZWRÓCONA W KIERUNKU ZBIORNIKA ŚCIEKOWEGO WODY.

7 GORĄCA WODA

! Niebezpieczeństwo poparzeń! Na początku parzenia gorąca woda może przez chwilę pryskać. Rurka wylotu może być bardzo rozgrzana: nie wolno dotykać jej bezpośrednio rękami.

- Przed użyciem należy upewnić się, że pokrętko (3) gorącej wody/pary jest zamknięte i że pojemnik na wodę urządzenia zawiera wystarczającą ilość wody.
- **(Rys.5)** - Nacisnąć przycisk ON/OFF (14). Zaświeci się kontrolka (15), która sygnalizuje, że urządzenie jest włączone.
- Zaczekać, aż zaświeci się kontrolka (17) „urządzenie gotowe”. Teraz urządzenie jest gotowe do pracy.
- Podczas tej operacji kontrolka „urządzenie gotowe” (17) może zapalić się i zgasić. Jest to normalne zjawisko, a nie usterka urządzenia.
- **(Rys.19)** - Ustawić pojemnik pod rurką wylotu pary. Otworzyć pokrętko (3) „gorąca woda/para”, obracając je w lewo.
- **(Rys.20)** - Nacisnąć wyłącznik kawy (16).
- **(Rys.20)** - Po nalaniu odpowiedniej ilości gorącej wody należy ponownie nacisnąć wyłącznik kawy (16).
- **(Rys.21)** - Zamknąć pokrętko (3) „gorąca woda/para” poprzez obrócenie go w prawo. Wyjąć pojemnik.

8 PARA / CAPPUCCINO

 **Niebezpieczeństwo poparzeń! Na początku parzenia gorąca woda może przez chwilę pryskać. Rurka wylotu może być bardzo rozgrzana: nie wolno dotykać jej bezpośrednio rękami.**

 **Uwaga! Nie nalewać kawy, jeżeli wybrano funkcję pary, ponieważ temperatura jest zbyt wysoka i może spowodować poparzenie.**

 **Uwaga! Podczas wytwarzania pary nie wolno wyjmować uchwyty filtra (jeżeli jest włożony), obracając go ręcznie w kierunku zgodnym z ruchem wskazówek zegara. Niebezpieczeństwo poparzeń! Uchwyt filtra można wyjmować dopiero po wyłączeniu funkcji pary poprzez naciśnięcie wyłącznika (18) i po ostygnięciu urządzenia zgodnie z opisem zawartym w punkcie 4.5.**

- Podczas tej operacji kontrolka „urządzenie gotowe” (17) może zapalić się i zgasnąć. Jest to normalne zjawisko, a nie usterka urządzenia.
- **(Rys.5)** - Nacisnąć przycisk ON/OFF (14). Zaświeci się kontrolka (15), która sygnalizuje, że urządzenie jest włączone.
- Zaczekać, aż zaświeci się kontrolka (17) „urządzenie gotowe”.
- **(Rys.22)** - Nacisnąć wyłącznik pary (18). Zgaśnie kontrolka „urządzenie gotowe” (17).
- Poczekać, aż zaświecą się kontrolki „urządzenie gotowe” (17) i „para gotowa” (19). Następnie urządzenie jest gotowe do wytwarzania pary.
- Podczas tej operacji mogą zaświecić się i zgasnąć kontrolki (17) i (19). Jest to normalne zjawisko, a nie usterka urządzenia.
- **(Rys.23)** - Ustawić pojemnik pod rurką wylotu pary i na chwilę otworzyć pokrętko (3), aby resztki wody wypłynęły przez rurkę wylotu pary. Wkrótce zaczną wydobywać się tylko para.
- **(Rys.24)** - Zamknąć pokrętko (3) i zabrać pojemnik.
- Napęlnić zimnym mlekiem 1/3 pojemnika, który zostanie użyty do przygotowania cappuccino.

 **Stosować zimne mleko, by zapewnić jak najlepsze rezultaty.**

- **(Rys.25)** - Zanurzyć rurkę wylotu pary w mleku i otworzyć pokrętko (3) poprzez obrócenie go w lewo. Obracać powoli pojemnik zawierający mleko od dołu do góry, by zapewnić równomierne ogrzanie.
- **(Rys.26)** - Po zakończeniu zamknąć kurek (3) i zabrać filiżankę ze spienionym mlekiem.
- **(Rys.27)** - Nacisnąć ponownie wyłącznik pary (18).
- Przystąpić do napełnienia obwodu zgodnie z opisem zawartym w punkcie 4.5, by urządzenie nadawało się do pracy.

 **Nie wolno parzyć kawy, jeżeli wciśnięty jest wyłącznik (👉) lub jeżeli świeci się kontrolka 19, ponieważ włączona jest funkcja pary, a temperatura bojlera jest zbyt wysoka. Przed rozpoczęciem parzenia kawy należy poczekać, aż urządzenie będzie gotowe do parzenia kawy (zaświecona kontrolka 17).**

 **Uwaga: urządzenie może pracować, jeżeli kontrolka „urządzenie gotowe” świeci się światłem ciągłym (17).**

 **Uwaga: jeżeli nie udało się zaparzyć cappuccino zgodnie z powyższym opisem, należy ponownie napełnić obwód zgodnie z opisem zawartym w punkcie 4.5, a następnie powtórzyć kolejne czynności.**

 **Ten sam system może być stosowany do ogrzewania innych napojów.**

- Po tej operacji należy wyczyścić rurkę wylotu pary wilgotną ściereczką.

9 CZYSZCZENIE

Konserwacja i czyszczenie mogą być wykonywane, tylko kiedy urządzenie jest zimne i odłączone od sieci elektrycznej.

- Nie zanurzać urządzenia w wodzie i nie wkładać jego elementów do zmywarki do naczyń.
- Nie używać alkoholu etylowego, rozpuszczalników i/lub agresywnych środków chemicznych.
- Zalecamy codzienne czyszczenie pojemnika na wodę i napełnianie go świeżą wodą.
- Należy codziennie czyścić rurkę wylotu pary. Aby wykonać tę czynność, należy umyć rurkę wylotu pary wilgotną ściereczką i usunąć ewentualne resztki mleka.

- **(Rys.28)** - Należy codziennie opróżnić i umyć tacę ociekową.
- Do czyszczenia urządzenia stosować miękką ściereczkę zwilżoną w wodzie.
- **(Rys.18)** - Aby wyczyścić uchwyt filtra pod ciśnieniem, należy wykonać następujące czynności:
 - **(Rys.11)** - wyjąć filtr i umyć go dokładnie w ciepłej wodzie.
 - wyjąć adapter (jeżeli jest załączony) i umyć go dokładnie w ciepłej wodzie.
 - umyć uchwyt filtra pod ciśnieniem od środka.
- Nie suszyć urządzenia i/lub jego elementów w kuchence mikrofalowej i/lub w piekarniku.

10 ODWAPNIANIE

Tworzenie się kamienia jest naturalną konsekwencją użytkowania urządzenia. Co 1-2 miesiące użytkowania urządzenia i/lub w przypadku zmniejszenia przepływu wody konieczne jest odwapnianie. Stosować wyłącznie środek odwapniający Saeco.

i W razie ewentualnej sprzeczności treść instrukcji obsługi i konserwacji ma pierwszeństwo przed treścią instrukcji akcesoriów i/lub materiałów eksploatacyjnych sprzedawanych osobno.

! Stosować tylko środek odwapniający Saeco. Został on opracowany specjalnie w celu utrzymania jak najlepszej wydajności i funkcjonalności urządzenia przez cały okres jego użytkowania, jak również, aby uniknąć sytuacji, w których, jeśli jest ono prawidłowo używane, dochodziłoby do zmian parzonego produktu. Roztwór odwapniający podlega utylizacji w sposób przewidziany przez producenta i/lub według przepisów obowiązujących w kraju używania.



! Nie pić roztworu odwapniającego ani nalewanych produktów aż do zakończenia cyklu. Nie używać w żadnym wypadku octu jako odwapniacza.

- 1 **(Rys.12-13)** - Włożyć od dołu uchwyt filtra (bez kawy) do bloku zaparzającego (8) i przekręcić go od lewej do prawej strony aż do zablokowania.

- 2 **(Rys.1)** - Wyjąć i opróżnić pojemnik na wodę.
- 3 **(Rys.2)** - Wlać **CAŁĄ** zawartość butelki skoncentrowanego odwapniacza Saeco do pojemnika na wodę znajdującego się w urządzeniu i napełnić go świeżą pitną wodą aż do poziomu MAX.
- 4 Włączyć urządzenie poprzez naciśnięcie przycisku ON/OFF (14). Zaświeci się kontrolka (15), która sygnalizuje, że urządzenie jest włączone.
Nalać (zgodnie z opisem zawartym w rozdziale „**GORĄCA WODA**”) przez rurkę wylotu pary/gorącej wody 2 filiżanki wody (około 150 ml każda), następnie wyłączyć urządzenie poprzez naciśnięcie przycisku ON/OFF (14). Zgaśnie kontrolka (15).
- 5 Poczekać około 15-20 minut przy wyłączonym urządzeniu, aż zadziała odwapniacz.
- 6 Włączyć urządzenie poprzez naciśnięcie przycisku ON/OFF (14). Zaświeci się kontrolka (15), która sygnalizuje, że urządzenie jest włączone.
Nalać (zgodnie z opisem zawartym w rozdziale „**GORĄCA WODA**”) przez rurkę wylotu pary/gorącej wody 2 filiżanki wody (około 150 ml każda). Następnie wyłączyć urządzenie poprzez naciśnięcie przycisku ON/OFF (14) i pozostawić je wyłączone przez 3 minuty.
- 7 Powtórzyć czynności opisane w **punkcie 6** aż do całkowitego opróżnienia pojemnika na wodę.
- 8 **(Rys.2)** - Wypłukać pojemnik i napełnić go świeżą pitną wodą. Włączyć urządzenie poprzez naciśnięcie przycisku ON/OFF (14). Zaświeci się kontrolka (15), która sygnalizuje, że urządzenie jest włączone.
- 9 **(Rys.6)** - Ustawić pojemnik pod rurką wylotu pary. Otworzyć powoli pokrętkę kurka (3), przekręcając je w lewo.
(Rys.7) - Nacisnąć wyłącznik kawy (16).
- 10 Przelać całą zawartość pojemnika na wodę poprzez rurkę wylotu pary/gorącej wody.
(Rys.7) - Nacisnąć ponownie wyłącznik kawy (16), aby zakończyć nalewanie.
(Rys.8) - Zamknąć pokrętkę kurka (3) poprzez obrócenie go w prawo.
- 11 **(Rys.2)** - Napełnić pojemnik świeżą pitną wodą.
- 12 **(Rys.14)** - Ustawić odpowiedni pojemnik pod uchwytem filtra.
- 13 **(Rys.15)** - Nacisnąć wyłącznik kawy (16) i nalać całą wodę znajdującą się w pojemniku. Po wyczerpaniu się wody zatrzymać nalewanie poprzez ponowne naciśnięcie wyłącznika kawy (16). Po zakończeniu opróżnić pojemnik.
- 14 Powtórzyć jeszcze raz opisane czynności od **punktu (8)** dla 4 kolejnych pojemników. Następnie urządzenie jest gotowe do użytku.

(Rys.17) - Wyjąć uchwyt filtra z bloku poprzez obrócenie go od prawej do lewej strony i opłukać go świeżą pitną wodą.

W ten sposób cykl odwapniania został zakończony.

(Rys.2) - Napełnić ponownie pojemnik świeżą wodą. Jeżeli jest to konieczne, należy wykonać napełnianie obwodu zgodnie z opisem zawartym w punkcie 4.5 instrukcji obsługi.

11 UTYLIZACJA

INFORMACJA DLA UŻYTKOWNIKÓW: zgodnie z art. 13 wło-
skiego dekretu ustawodawczego nr 151 z dnia 25 lipca 2005
r., „Wprowadzenie w życie dyrektyw 2002/95/WE, 2002/96/WE
i 2003/108/WE, dotyczących zmniejszenia użytkowania sub-
stancji niebezpiecznych w aparaturach elektrycznych i elektro-
nicznych, jak również utylizacji odpadów”.



Symbol przekreślonego kosza na śmieci umiesz-
czony na urządzeniu lub jego opakowaniu oznacza, że po
zakończeniu okresu użytkowania produkt powinien zostać
zebrany oddzielnie od innych odpadów.

Użytkownik powinien zatem przekazać urządzenie po upły-
wie jego okresu użytkowania do odpowiednich podmiotów
prowadzących selektywną zbiórkę odpadów elektrycznych
i elektronicznych lub też zwrócić je sprzedawcy w momencie
zakupu nowego urządzenia takiego samego typu, w stosunku
jeden do jednego.

Stosowna zbiórka selektywna mająca na celu recykling, ob-
róbkę i unieszkodliwienie urządzenia w sposób przyjazny dla
środowiska wpływa na zapobieganie negatywnego oddzia-
ływania na środowisko i na zdrowie, jak również umożliwia
ponowne wykorzystanie i/lub recykling materiałów, z których
składa się urządzenie.

Nielegalna utylizacja produktu przez użytkownika podlega
karom określonym w obowiązujących przepisach.

12 ROZWIĄZYWANIE PROBLEMÓW

Usterka	Możliwe przyczyny	Rozwiązanie	
Urządzenie nie włącza się.	Urządzenie nie jest podłączone do sieci elektrycznej.	Podłączyć urządzenie do sieci elektrycznej.	
Pompa jest bardzo hałaśliwa.	Brakuje wody w pojemniku.	Dolać wody i napełnić obwód (pkt 4.5).	
Nie wypływa kawa po naciśnięciu wyłącznika kawy (16).	Zatkany uchwyt filtra.	Nacisnąć ponownie wyłącznik kawy (16). Wyłączyć urządzenie i poczekać, aż się ochłodzi (około 1 godziny). Następnie wyjąć i dokładnie umyć uchwyt filtra. Jeżeli problem się powtórzy, skontaktować się z autoryzowanym centrum obsługi klienta.	
Kawa jest zbyt zimna.	Kontrolka „kawa gotowa” (17) była zgaszona, gdy naciśnięto wyłącznik (16).	Poczekać na zaświecenie się kontrolki „kawa gotowa” (17).	
	Uchwyt filtra nie jest włożony do wstępnego ogrzania (rozdz. 5).	Ogrzać wstępnie uchwyt filtra.	
	Filizanki są zimne.	Ogrzać filizanki gorącą wodą.	
Brak pianki mleka.	Nieodpowiednie mleko: mleko w proszku, mleko chude.	Stosować mleko pełne.	
Nie można przygotować cappuccino.	Rurka wylotu pary jest brudna.	Wyczyścić rurkę wylotu pary zgodnie z opisem zawartym w rozdziale 10.	
	Brak pary w bojlerze.	Napełnić ponownie obwód (pkt 4.5) i powtórzyć czynności opisane w rozdz.8.	
Kawa wypływa zbyt szybko, nie wytwarza się pianka.	Zbyt mało kawy w uchwycie filtra.	Dosypać kawy (rozdz. 5).	
	Mielenie jest zbyt grube.	Zastosować inny typ mieszanki (rozdz. 6).	
	Kawa jest stara lub nieodpowiednia.	Zastosować inny typ mieszanki (rozdz. 6).	
	Brakuje wody.	Dolać wody i napełnić obwód (pkt 4.5).	
Kawa nie wypływa lub wypływa tylko kroplami.	Mielenie jest zbyt drobne.	Zastosować inny typ mieszanki (rozdz. 6).	
	Kawa jest za bardzo dociśnięta w uchwycie filtra.	Wstrząsnąć mieloną kawą.	
	Zbyt dużo kawy w uchwycie filtra.	Zmniejszyć ilość kawy w uchwycie filtra.	
	Pokrętło (3) jest otwarte.	Zamknąć pokrętło (3).	
	Urządzenie jest zwapnione.	Odwapnić urządzenie (rozdział 11).	
	Filtr jest zatkany wewnątrz uchwytu.	Wyczyścić filtr (rozdział 10).	
	Kawa wypływa po brzegach uchwytu.	Uchwyt filtra jest nieprawidłowo włożony do bloku zaparząjącego.	Włożyć poprawnie uchwyt filtra (rozdz.5).
		Górna krawędź uchwytu filtra jest brudna.	Wyczyścić krawędź uchwytu filtra.
Zbyt dużo kawy w uchwycie filtra.		Zmniejszyć ilość kawy przy pomocy miarki.	

W przypadku problemów, które nie zostały omówione w powyższej tabeli, lub gdy podane porady ich nie rozwiązują, należy zwrócić się do centrum obsługi klienta.

1 ОБЩИЕ СВЕДЕНИЯ

Кофемашина предназначена для приготовления 1 или 2 чашек кофе эспрессо и оснащена вращающейся трубкой для подачи пара и горячей воды. Кнопки панели управления на передней части устройства обозначены понятными символами. Машина была спроектирована для домашнего пользования и не приспособлена для непрерывного профессионального пользования.



Внимание! Изготовитель снимает с себя всякую ответственность за возможный ущерб в случае:

- **неправильного пользования машиной и пользования в непредусмотренных целях;**
- **ремонта, произведенного не в авторизованных сервисных центрах;**
- **повреждений шнура питания;**
- **нарушений целостности любого компонента машины;**
- **использования неоригинальных запчастей и комплектующих узлов;**
- **невыполнения удаления накипи и хранения в помещениях с температурой ниже 0 °С.**

В этих случаях гарантия утрачивает свою силу.

1.1 Условные обозначения



Предупреждающий символ в виде треугольника сопровождает все указания, содержащие важную информацию для обеспечения безопасности пользователя. Следует неукоснительно выполнять данные указания во избежание серьезных ранений!

Ссылки на иллюстрации, части устройства или элементы управления и т.д. обозначены цифрами или буквами; в этом случае следует обратиться к иллюстрации.



Этот символ обозначает особо важную информацию, которую следует учитывать для оптимального использования машины.

Иллюстрации, соответствующие тексту, находятся на первых страницах руководства. Обращайтесь к этим страницам при ознакомлении с инструкцией по эксплуатации.

1.2 Использование инструкции по эксплуатации

Данное руководство следует хранить в надежном месте и в непосредственной близости к кофемашине на случай,

если возникнет необходимость ее использования другим лицом.

Для получения детальной информации, а также в случае возникновения проблем следует обращаться в авторизованные сервисные центры.

2 ТЕХНИЧЕСКИЕ ХАРАКТЕРИСТИКИ

Производитель оставляет за собой право изменять технические характеристики изделия.

Номинальное напряжение - номинальная мощность - электропитание	
См. табличку с паспортными данными, расположенную на машине	
Материал корпуса	Пластик
Размеры (д х ш х г) (мм)	210 x 300 x 280
Масса	3,9 кг
Панель управления	На передней части
Держатель фильтра	Герметичный
Бак для воды	1,25 литра — съемный
Давление насоса	15 бар
Предохранительные устройства	Плавкий предохранитель

3 ПРАВИЛА БЕЗОПАСНОСТИ



Не допускайте попадания воды на электрические компоненты машины, находящиеся под напряжением: опасность короткого замыкания! Перегретый пар и горячая вода могут вызвать ожоги! Никогда не направляйте струю пара или горячей воды на части тела; очень осторожно прикасайтесь к носу подача пара / горячей воды: опасность ожогов!

Назначение

Данная кофемашина предназначена исключительно для бытового использования. Запрещено вносить изменения в конструкцию прибора и использовать его не по назначению, поскольку это может повлечь за собой различные ри-

ски! Данный прибор не предназначен для использования лицами (включая детей) с ограниченными физическими, умственными или сенсорными способностями, а также лицами, не имеющими достаточного опыта и/или квалификации, если они не обучены пользоваться машиной лицом, ответственным за их безопасность, либо не находятся под его присмотром.

Электропитание

Подключайте кофемашину только к соответствующей розетке. Напряжение должно соответствовать указанному на табличке прибора.

Шнур питания

Запрещается эксплуатировать машину с поврежденным шнуром питания. Если шнур питания поврежден, необходимо заменить его, обратившись к производителю или в его центр обслуживания клиентов. Запрещается прокладка шнура питания через углы и острые кромки, а также поверх очень горячих предметов. Провод должен быть защищен от попадания масла.

Не перемещайте и не тяните кофемашину, держась за шнур питания. Для извлечения штепсельной вилки из розетки не тяните за шнур и не касайтесь вилки мокрыми руками.

Следует избегать свободного свисания шнура питания со стола или шкафа.

Защита других лиц

Не оставляйте детей без присмотра и не позволяйте им играть с прибором.

Дети не понимают опасности, связанной с электроприборами.

Не допускайте детей к материалам, используемым для упаковки машины.

Опасность ожогов

Запрещается направлять на себя и/или других лиц струю перегретого пара и/или горячей воды. Всегда пользуйтесь надлежащими ручками или рукоятками.

Никогда не отсоединяйте (вынимайте) держатель фильтра высокого давления во время подачи кофе. В процессе нагрева из устройства подачи кофе могут выделяться капли горячей воды.

Не выполняйте подачу кофе, если нажат выключатель (18 - ) , поскольку активирована функция пара, и температура бойлера слишком высока.

Размещение

Разместите кофемашину в надежном месте, в котором никто не сможет перевернуть ее или получить от нее повреждения.

Возможна утечка горячей воды или перегретого пара: **опасность ожогов!**

Не подвергайте машину воздействию температуры ниже 0 °C; низкие температуры могут повредить ее.

Не использовать кофемашину на открытом воздухе.

Не устанавливайте машину на очень горячих поверхностях и вблизи открытого огня во избежание оплавления или повреждения корпуса.

Очистка

Перед очисткой машины необходимо выключить машину с помощью кнопки ON/OFF, а затем извлечь вилку из розетки.

Кроме того, необходимо дождаться пока машина остынет. Запрещается погружать машину в воду!

Категорически запрещается вскрывать корпус машины.

Из соображений гигиены не используйте воду, которая оставалась в баке в течение нескольких дней, вымойте бак и наполните его свежей питьевой водой.

Условия использования и технического обслуживания

Для правильного функционирования машины рекомендуются следующие условия:

- Выберите горизонтальную поверхность для установки;
- Выберите хорошо освещенное, чистое помещение с легкодоступной розеткой;
- Обеспечьте минимальное расстояние от стенок кофемашины, как указано на рисунке (рис.А).

Хранение машины

Если машина не используется в течение длительного периода, отключите ее и выньте вилку из розетки. Храните ее в сухом и недоступном для детей месте. Предохраняйте ее от попадания пыли и грязи.

Ремонт / техническое обслуживание

В случае неисправности, поломки или подозрения на поломку после падения машины следует немедленно извлечь штепсельную вилку из розетки. Эксплуатация поврежденной машины запрещена. Ремонтные работы могут выполняться только авторизованными сервисными центрами. В случае ремонтных работ, не выполненных по всем правилам и безукоризненно, компания снимает с себя всякую ответственность за возможный ущерб.

Противопожарные меры

В случае возникновения пожара пользуйтесь углекислотными (CO₂) огнетушителями. Не используйте для тушения воду или порошковые огнетушители.

Перечень компонентов машины (стр. 2)

- 1 Панель управления
- 2 Крышка бака для воды
- 3 Ручка горячей воды / пара
- 4 Отсек для принадлежностей
- 5 Бак для воды
- 6 Опора подставки для чашек
- 7 Поддон для сбора воды + решетка (если предусмотрена)
- 8 Устройство подачи кофе
- 9 Трубка пара
- 10 Шнур питания
- 11 Держатель фильтра высокого давления
- 12 Мерка для молотого кофе
- 13 Фильтр для молотого кофе (один для приготовления 1 или 2 чашек кофе)
- 14 Кнопка ON/OFF
- 15 Светодиод «машина включена»
Горит — машина включена
Не горит — машина выключена
- 16 Выключатель подачи кофе
- 17 Светодиод кофе / вода «машина готова»
Горит — можно выполнять подачу кофе / горячей воды
Не горит — низкая температура для кофе / горячей воды
- 18 Выключатель подачи пара
- 19 Светодиод «готовность к подаче пара»
Горит — можно выполнять подачу пара
Не горит — низкая температура для пара

4 УСТАНОВКА

Для собственной безопасности и безопасности третьих лиц необходимо строго придерживаться «Норм безопасности», приведенных в главе 3.

4.1 Упаковка

Оригинальная упаковка была спроектирована и изготовлена для защиты машины во время ее перевозки. Рекомендуется сохранять ее для возможной транспортировки в будущем.

4.2 Рекомендации по установке

При установке машины придерживайтесь следующих правил безопасности:

- установите машину в безопасном месте;
- убедитесь, что у детей не будет возможности играть с машиной;

- избегайте установки машины на горячие поверхности или вблизи открытого огня.

Теперь машина готова к подключению к электросети.

i **Примечание.** Рекомендуется промыть детали машины перед первым использованием и/или после длительного простоя.

4.3 Бак для воды

- (Рис.1А) - Подняв крышку бака для воды (2), снимите ее.
- (Рис.1В) - Извлеките бак для воды (5).

i **Примечание.** Сбоку бака для воды (5) расположены принадлежности машины.

- (Рис. 2) - Ополосните бак и наполните его свежей питьевой водой; не превышайте максимальный уровень (MAX), указанный на баке.

! Всегда наливайте в бак только свежую негазированную питьевую воду. Горячая вода и другие жидкости могут повредить бак. Не включайте машину без воды: убедитесь, чтобы в баке было достаточно воды.

- (Рис. 3) - Вставьте бак, убедившись, что он правильно помещен в гнездо, и установите на место крышку (2).

! Убедитесь, что бак полностью вставлен в машину, аккуратно нажав до упора (МЕТКА С РИС.4 ДОЛЖНА БЫТЬ ПОЛНОСТЬЮ ВИДНА), чтобы избежать утечки воды из основания.

4.4 Подключение машины

! Электрический ток может представлять опасность! Поэтому всегда строго придерживайтесь правил безопасности. Никогда не используйте поврежденный электрошнур! Поврежденные шнуры и вилки следует немедленно заменить в авторизованных сервисных центрах.

Рабочее напряжение прибора установлено на заводе. Убедитесь, что напряжение в сети соответствует указанному на табличке, которая расположена на основании прибора.

- Вставьте вилку в стенную розетку с соответствующим напряжением.

4.5 Загрузка контура

При первом использовании после выпуска пара или после того, как вода в баке будет полностью израсходована, необходимо выполнить перезагрузку контура машины.

- **(Рис. 5)** - Нажмите кнопку ON/OFF (14); загорится светодиод (15), указывая на то, что машина включена.
- **(Рис. 6)** - Вставьте емкость под трубку пара. Поверните ручку (3) «горячая вода/пар» против часовой стрелки.
- **(Рис. 7)** - Нажмите выключатель подачи кофе (16).
- Дождитесь появления равномерной струи воды из трубки пара.
- **(Рис. 7)** - Еще раз нажмите выключатель подачи кофе (16), чтобы остановить подачу.
- **(Рис. 8)** - Закройте кран «горячая вода/пар», повернув ручку (3) по часовой стрелке. Достаньте емкость.

Теперь машина готова к подаче кофе и пара; см. подробные инструкции в соответствующих главах.

4.6 Первое использование или использование после простоя

Эта простая операция обеспечивает оптимальную подачу и должна осуществляться:

- при первом включении;
- или когда машина простаивает в течение долгого периода (более 2-х недель).

 **Образовавшуюся при подаче воду необходимо вылить, она непригодна для использования. Если во время выполнения цикла емкость заполняется, остановите подачу и опорожните емкость перед возобновлением операции.**

- A **(Рис. 2)** - Ополосните бак и наполните его свежей питьевой водой.
- B **(Рис. 6)** - Установите емкость под трубкой пара. Осторожно откройте кран, повернув ручку (3) против часовой стрелки.
(Рис. 7) - Нажмите выключатель подачи кофе (16).
- C Выполните подачу всего содержимого бака для воды через трубку пара/горячей воды.
(Рис. 7) - Чтобы остановить подачу, нажмите выключатель подачи кофе повторно (16).
(Рис. 8) - Закройте кран, повернув ручку (3) по часовой стрелке.
- D **(Рис. 2)** - Наполните бак свежей питьевой водой.

E **(Рис. 12-13)** - Вставьте снизу держатель фильтра в устройство подачи (8) и проверните его слева направо до блокировки.

F Вставьте под держатель фильтра подходящую емкость.

G **(Рис. 15)** - Нажмите выключатель подачи кофе (16) и выполните подачу всей воды из бака. После того, как будет израсходована вся вода, еще раз нажмите выключатель подачи кофе (16), чтобы остановить подачу. По окончании опорожните емкость.

H **(Рис. 17)** - Снимите держатель фильтра, повернув его справа налево, и промойте свежей питьевой водой.

I **После этого машина готова к использованию.**

5 ПОДАЧА КОФЕ

 **Внимание! Во время подачи кофе запрещено отсоединять держатель фильтра высокого давления, проворачивая его вручную по часовой стрелке. Опасность ожогов.**

- Во время этой операции светодиод «машина готова» (17) может периодически загораться и гаснуть; это является нормальным и не свидетельствует о наличии неисправности.
- Перед использованием убедитесь, что ручка (3) «горячая вода/пар» закрыта, а бак для воды содержит достаточное количество жидкости.
- **(Рис. 5)** - Нажмите кнопку ON/OFF (14); загорится светодиод (15), указывая на то, что машина включена.
- Дождитесь, пока загорится светодиод (17) «машина готова», после этого можно приступить к подаче кофе.

 **Принадлежности для подачи кофе находятся в отсеке, специально разработанном для облегчения и ускорения таких операций. Чтобы достать мерку для молотого кофе и (или) необходимые фильтры, поднимите крышку (2) и достаньте то, что вам нужно (рис. 29).**

 **Если после нажатия выключателя подачи кофе (16), кофе НЕ выходит, нажмите выключатель (16) еще раз и обратитесь к таблице «Решение проблем», прежде чем снимать держатель фильтра.**

- **(Рис. 9)** - Вставьте фильтр (13) в держатель фильтра высокого давления (11); при первом использовании фильтр уже вставлен.

- (Рис. 12) - Вставьте снизу держатель фильтра высокого давления в устройство подачи (8).
- (Рис. 13) - Проверните держатель фильтра слева направо до блокировки. Отпустите ручку держателя фильтра высокого давления. Автоматическая система немного сместит ручку влево.
Это перемещение гарантирует безукоризненную работу держателя фильтра высокого давления.
- (Рис. 15) - Подогрейте держатель фильтра высокого давления, нажав выключатель подачи кофе (16); начнется подача воды из держателя фильтра высокого давления **(эта операция необходима только для получения первой порции кофе)**.
- После подачи 150 мл воды еще раз нажмите выключатель подачи кофе (16), чтобы остановить подачу горячей воды.
- (Рис. 17) - Достаньте держатель фильтра из машины, повернув его справа налево, и слейте остатки воды.
- (Рис. 29) - Достаньте мерку из машины.
- (Рис. 10) - Насыпьте 1-1,5 мерки для приготовления одинарного кофе или 2 полных мерки для двойного кофе; очистите края держателя фильтра от остатков кофе.
- (Рис. 12) - Вставьте снизу держатель фильтра (11) в устройство подачи (8)
- (Рис. 13) - Проверните держатель фильтра слева направо до блокировки.
- (Рис. 14) - **Возьмите 1 или 2 предварительно подогретые чашки** и установите их под держателем фильтра; убедитесь, что они находятся непосредственно под отверстиями, из которых подается кофе.
- (Рис. 15) - Нажмите выключатель подачи кофе (16).
- После подачи необходимого количества кофе, еще раз нажмите выключатель (16), чтобы остановить подачу кофе, и возьмите чашки с кофе (рис. 16).
- (Рис. 17) - По окончании подачи подождите несколько секунд, затем извлеките держатель фильтра и очистите его от остатков кофе.

i **Примечание.** В держателе фильтра остается небольшое количество воды — это считается нормальным и обусловлено характеристиками держателя.

i **Важное примечание.** Фильтр (13) должен быть всегда чистым, чтобы гарантировать отличный результат. Промывайте его ежедневно после использования (рис. 18).

6 ВЫБОР ТИПА КОФЕ - СОВЕТЫ

В принципе, можно использовать любые типы кофе, имеющиеся в продаже.

Однако кофе является натуральным продуктом и его вкус меняется в зависимости от происхождения и состава, поэтому предпочтительно попробовать различные типы, чтобы найти тот, который наиболее соответствует личному вкусу. В любом случае для получения наилучшего результата рекомендуется использовать смеси, специально приготовленные для кофемашин эспрессо. Кофе должен бесперебойно поступать из держателя фильтра высокого давления, не капая.

Скорость подачи кофе можно регулировать, слегка меняя дозу кофе в фильтре и/или используя кофе с различной степенью помола.

⚠ ПЕРЕД ВЫПОЛНЕНИЕМ ЛЮБОЙ ОПЕРАЦИИ, СВЯЗАННОЙ С ПОДАЧЕЙ ПАРА ИЛИ ГОРЯЧЕЙ ВОДЫ, УБЕДИТЕСЬ, ЧТО ТРУБКА ПАРА НАПРАВЛЕНА НА ПОДДОН ДЛЯ СБОРА ВОДЫ.

7 ГОРЯЧАЯ ВОДА

⚠ Опасность ожогов! В начале подачи могут образоваться брызги горячей воды. Трубка подачи может достигать высоких температур: избегайте непосредственных прикосновений к ней руками.

- Перед использованием убедитесь, что ручка (3) «горячая вода/пар» закрыта, а бак для воды содержит достаточное количество жидкости.
- (Рис. 5) - Нажмите кнопку ON/OFF (14); загорится светодиод (15), указывая на то, что машина включена.
- Дождитесь, пока загорится светодиод (17) «машина готова», что свидетельствует о ее готовности к работе.
- Во время этой операции светодиод «машина готова» (17) может периодически загораться и гаснуть; это является нормальным и не свидетельствует о наличии неисправности.
- (Рис. 19) - Вставьте емкость под трубку пара. Поверните ручку (3) «горячая вода/пар» против часовой стрелки.
- (Рис. 20) - Нажмите выключатель подачи кофе (16).
- (Рис. 20) - После получения необходимого количества горячей воды нажмите выключатель подачи кофе (16) еще раз.

- (Рис. 21) - Закройте кран «горячая вода/пар», повернув ручку (3) по часовой стрелке. Достаньте емкость.

8 ПАР / КАПУЧИНО

⚠ Опасность ожогов! В начале подачи могут образоваться брызги горячей воды. Трубка подачи может достигать высоких температур: избегайте непосредственных прикосновений к ней руками.

⚠ Внимание! Не выполняйте подачу кофе, если выбрана функция пара, потому что температура слишком высокая, и существует опасность ожогов.

⚠ Внимание! Во время подачи пара запрещено отсоединять держатель фильтра (если вставлен), проворачивая его вручную по часовой стрелке. Опасность ожогов! Держатель фильтра можно отсоединять только при отключенной функции пара после нажатия выключателя (18), и охлаждения машины, как описано в пар. 4.5.

- Во время этой операции светодиод «машина готова» (17) может периодически загораться и гаснуть; это является нормальным и не свидетельствует о наличии неисправности.
- (Рис. 5) - Нажмите кнопку ON/OFF (14); загорится светодиод (15), указывая на то, что машина включена.
- Подождите, пока загорится светодиод «машина готова» (17).
- (Рис. 22) - Нажмите выключатель подачи пара (18). Светодиод «машина готова» погаснет (17).
- Дождитесь, пока загорится светодиод «машина готова» (17) и «готовность к подаче пара» (19), после этого машина будет готова к подаче пара.
- Во время этой операции светодиоды (17) и (19) могут периодически загораться и гаснуть; это является нормальным и не свидетельствует о наличии неисправности.
- (Рис. 23) - Вставьте под трубку пара подходящую емкость и откройте ручку (3) на несколько секунд, чтобы выпустить оставшуюся воду из трубки пара; через какое-то время из нее начнет выходить только пар.
- (Рис. 24) - Закройте ручку (3) и уберите емкость.
- Наполните емкость на 1/3 холодным молоком, которое вы желаете использовать для приготовления капучино.

i Для обеспечения наилучшего результата используйте холодное молоко.

- (Рис. 25) - Опустите трубку пара в молоко и откройте кран, повернув ручку (3) против часовой стрелки; медленно поворачивайте емкость с молоком снизу вверх для обеспечения равномерного нагрева.
- (Рис. 26) - По окончании нагрева закройте кран (3) и уберите чашку со взбитым молоком.
- (Рис. 27) - Еще раз нажмите выключатель подачи пара (18).
- Загрузите контур, как описано в пар. 4.5, для восстановления работоспособности машины.

⚠ Не выполняйте подачу кофе, если нажат выключатель (18), или если горит светодиод 19, поскольку активирована функция пара, и температура бойлера слишком высокая. Подождите, пока машина будет готова к подаче кофе (загорится светодиод 17), прежде чем начинать подачу.

i Примечание. Машина находится в рабочем состоянии, когда светодиод «машина готова» (17) горит, не мигая.

i Примечание. Если не получается выполнить подачу капучино, как указано выше, следует перезагрузить контур, как описано в пар. 4.5, а затем повторить операции.

i Эта же система может быть использована для подогрева других напитков.

- После этой операции очистите трубку пара влажной тряпкой.

9 ЧИСТКА

Операции по техническому обслуживанию и чистке могут выполняться только при охлажденной и отключенной от электросети машине.

- Не погружайте машину в воду и не помещайте ее части в посудомоечную машину.
- Не используйте этиловый спирт, растворители и/или агрессивные химические вещества.
- Рекомендуется ежедневно чистить бак для воды и наполнять его свежей водой.
- Трубку пара необходимо чистить ежедневно. Данная

операция включает в себя очистку трубки пара влажной салфеткой и удаление остатков молока.

- (Рис. 28) - Ежедневно опорожняйте и промывайте поддон для сбора капель.
- Для очистки машины следует использовать мягкую тряпку, смоченную водой.
- (Рис. 18) - Для очистки держателя фильтра высокого давления выполните следующие операции:
 - (Рис. 11) - достаньте фильтр и тщательно промойте его в горячей воде;
 - извлеките адаптер (если имеется) и тщательно промойте его в горячей воде;
 - промойте внутреннюю часть держателя фильтра высокого давления.
- Для сушки машины и/или ее компонентов не пользуйтесь микроволновой и/или обычной печью.

10 УДАЛЕНИЕ НАКИПИ

Образование накипи является естественным следствием пользования прибором. Удаление накипи необходимо выполнять через каждые 1-2 месяца использования машины, и (или) если наблюдается уменьшение подачи воды. Пользуйтесь исключительно средством для удаления накипи Saeco.

i В случае противоречий, указания, приведенные в руководстве по эксплуатации и техническому обслуживанию, имеют приоритет по отношению к указаниям, приведенным на дополнительных приспособлениях и (или) расходных материалах, продаваемых отдельно.

! Используйте только средство для удаления накипи Saeco. Это средство было разработано специально для обеспечения высокой эффективности и функциональных возможностей кофемашины в течение всего срока ее работы, а также во избежание отклонений от заданных свойств приготовленного напитка, если машина используется надлежащим образом.

Раствор для удаления накипи должен быть переработан в соответствии с требованиями, предусмотренными производителем и (или) нормами, дей-



ствующими в стране пользования кофемашиной.

! Запрещается пить раствор для удаления накипи и продукты, подаваемые машиной, до завершения цикла. Запрещается использовать уксус в качестве средства для удаления накипи.

- 1 (Рис. 12-13) - Вставьте снизу держатель фильтра (без кофе) в устройство подачи (8) и поверните его слева направо до блокировки.
- 2 (Рис. 1) - Достаньте и опорожните бак для воды.
- 3 (Рис. 2) - Вылейте **ВСЕ** содержимое бутылки концентрированного средства для удаления накипи Saeco в бак для воды прибора и наполните его свежей питьевой водой до уровня MAX.
- 4 Включите машину с помощью кнопки ON/OFF (14); загорится светодиод (15), указывая на то, что машина включена.

Наберите через трубку пара/горячей воды (как указано в главе «ГОРЯЧАЯ ВОДА» данного руководства) 2 чашки воды (около 150 мл каждая), после чего выключите машину с помощью кнопки ON/OFF (14), при этом светодиод (15) погаснет.

- 5 Оставьте средство для удаления накипи на 15-20 мин в выключенной машине.
- 6 Включите машину с помощью кнопки ON/OFF (14); загорится светодиод (15), указывая на то, что машина включена.

Наберите через трубку пара/горячей воды (как описано в главе «ГОРЯЧАЯ ВОДА» данного руководства), 2 чашки воды (около 150 мл каждая). Затем выключите машину с помощью кнопки ON/OFF (14) и оставьте ее в выключенном состоянии на 3 минуты.

- 7 Повторите операции, описанные в пункте 6 до полного опорожнения бака для воды.
- 8 (Рис. 2) - Ополосните бак и наполните его свежей питьевой водой. Включите машину с помощью кнопки ON/OFF (14); загорится светодиод (15), указывая на то, что машина включена.
- 9 (Рис. 6) - Вставьте емкость под трубку пара. Осторожно откройте кран, повернув ручку (3) против часовой стрелки.

(Рис. 7) - Нажмите выключатель подачи кофе (16).

- 10 Выполните подачу всего содержимого бака для воды через трубку пара/горячей воды.

(Рис. 7) - Чтобы остановить подачу, нажмите выключатель подачи кофе повторно (16).

(Рис. 8) - Закройте кран, повернув ручку (3) по часовой стрелке.

11 (Рис. 2) - Наполните бак свежей питьевой водой.

12 (Рис. 14) - Вставьте подходящую емкость под держатель фильтра.

13 (Рис. 15) - Нажмите выключатель подачи кофе (16) и выполните подачу всей воды из бака. После того, как будет израсходована вся вода, еще раз нажмите выключатель подачи кофе (16), чтобы остановить подачу. По окончании опорожните емкость.

14 Повторите операции, начиная с **пункта (8)**, 4 раза. После этого машина готова к использованию.

(Рис. 17) - Снимите держатель фильтра, повернув его справа налево, и промойте свежей питьевой водой.

Цикл очистки от накипи завершен.

(Рис. 2) - Снова наполните бак свежей водой. При необходимости произведите загрузку контура, как указано в разд. 4.5 руководства.

11 УТИЛИЗАЦИЯ

ИНФОРМАЦИЯ ПОЛЬЗОВАТЕЛЯМ: в соответствии со ст. 13 итальянского законодательного декрета от 25 июля 2005 года № 151 о «Выполнении Директив 2002/95/ЕС, 2002/96/ЕС и 2003/108/ЕС, регламентирующих уменьшение использования опасных веществ в электрических и электронных приборах, а также переработку отходов».



Символ перекрещенного контейнера , указанный на приборе или на его упаковке, обозначает, что по окончании срока службы прибор должен быть утилизирован отдельно от других отходов.

В связи с этим, пользователь должен сдать прибор в конце срока службы в соответствующий центр раздельного сбора использованных электрических и электронных приборов, либо вернуть его продавцу при покупке нового оборудования аналогичного типа в соотношении один к одному. Соответствующий раздельный сбор аппаратуры, предназначенной для последующего извлечения из нее материалов, переработки и утилизации безвредным для окружающей среды методом, позволяет избежать возможных негативных эффектов для окружающей среды и здоровья, а также содействует повторному использованию и/или

переработке материалов, из которых изготовлена аппаратура.

Незаконное избавление от продукта влечет за собой административное наказание пользователя, предусмотренное действующим законодательством.

12 РЕШЕНИЕ ПРОБЛЕМ

Неисправность	Возможные причины	Способ устранения
Машина не включается.	Машина не подключена к электросети.	Подключите машину к электросети.
Насос слишком шумный.	Отсутствие воды в баке.	Наполните бак водой и загрузите контур (пар. 4.5).
Не выходит кофе после нажатия выключателя подачи кофе (16).	Держатель фильтра закупорен.	Еще раз нажмите выключатель подачи кофе (16). Выключите машину и подождите, пока она остынет (прибл. 1 час). Затем снимите и тщательно промойте держатель фильтра. Если проблема возникнет снова, свяжитесь с центром обслуживания.
Кофе слишком холодный.	Светодиод «готовность к подаче кофе» (17) гаснет при нажатии выключателя (16).	Подождите, пока загорится светодиод «готовность к подаче кофе» (17).
	Держатель фильтра не вставлен для подогрева (гл. 5).	Подогреть держатель фильтра.
	Холодные чашечки.	Нагреть чашечки горячей водой.
Не образуется молочная пенка.	Неподходящее молоко: порошковое, обезжиренное.	Использовать цельное молоко.
Невозможно приготовить капучино.	Трубка пара засорена.	Очистите трубку пара, как указано в гл. 10.
	В бойлере отсутствует пар.	Загрузить контур (разд. 4.5) и повторить операции, указанные в гл. 8.
Кофе вытекает слишком быстро, не образуется кремовой пенки.	Слишком мало кофе в держателе фильтра.	Добавить кофе (гл. 5).
	Слишком крупный помол.	Использовать другую смесь (гл. 6).
	Кофе старый или непригодный.	Использовать другую смесь (гл. 6).
	Отсутствие воды.	Наполните бак водой и загрузите контур (пар. 4.5).
	Слишком мелкий помол.	Использовать другую смесь (гл. 6).
Кофе не вытекает или капает.	Слежавшийся кофе в держателе фильтра.	Встряхните молотый кофе.
	Слишком много кофе в держателе фильтра.	Уменьшить количество кофе в держателе фильтра.
	Рукоятка (3) открыта.	Закреть рукоятку (3).
	Машина засорена накипью.	Выполните очистку машины от накипи (гл. 11).
	Фильтр в держателе засорен.	Выполните очистку фильтра (гл. 10).
Кофе переливается через края.	Держатель фильтра плохо вставлен в устройство подачи кофе.	Правильно вставить держатель фильтра (гл. 5).
	Верхний край держателя фильтра загрязнен.	Очистить край держателя фильтра.
	Слишком много кофе в держателе фильтра.	Уменьшить количество кофе, используя мерку.

По поводу неисправностей, не рассмотренных в данной таблице, или если предложенные способы устранения не решат проблему, обращайтесь в сервисный центр.

1 ЗАГАЛЬНА ІНФОРМАЦІЯ

Кавомашина призначена для приготування 1 або 2 чашок кави еспресо і обладнана поворотною трубкою для видачі пари та гарячої води. Кнопки панелі управління на передній частині машини позначено зрозумілими символами. Машина сконструйована для побутового використання і не призначена для безперервної роботи в якості професійного обладнання.



Увага. Виробник не несе відповідальність за можливі пошкодження у разі:

- Неправильного використання та використання не за призначенням;
- Ремонтів, виконаних не в авторизованих сервісних центрах;
- Втручання в цілісність шнура живлення;
- Втручання в цілісність будь-яких складових частин машини;
- Використання неоригінальних запчастин і приладдя;
- Невидалення накипу та зберігання в приміщеннях з температурою нижче 0°C.

У цих випадках гарантія втрачає дію.

1.1 Умовні позначення



Трикутником зі знаком оклику позначені усі інструкції важливі для безпеки користувача. Щоб уникнути серйозних травм, строго дотримуйтеся таких вказівок!

Посилання на ілюстрації, частини пристрою або елементи управління, тощо позначено цифрами або літерами; в цьому випадку слід звернутись до ілюстрації.



Цей символ позначає особливо важливу інформацію, яку слід враховувати для найбільш правильного використання машини.

Ілюстрації, що відповідають тексту, знаходяться на перших сторінках інструкції. Під час ознайомлення з інструкцією з експлуатації, звертайтеся до цих сторінок.

1.2 Користування цією інструкцією

Зберігайте цю інструкцію з експлуатації в надійному місці та докладайте до кавомашини кожного разу, коли нею має користуватися інша особа.

За додатковою інформацією або у випадку виникнення проблем звертайтеся до авторизованих сервісних центрів.

2 ТЕХНІЧНІ ХАРАКТЕРИСТИКИ

Виробник зберігає за собою право змінювати технічні характеристики виробу.

Номінальна напруга - Номінальна потужність - Живлення	
Див. паспортну табличку на апараті	
Матеріал корпусу	Пластик
Розміри (д х в х г) (мм)	210 x 300 x 280
Маса	3,9 кг
Панель управління	На передній частині
Тримач фільтра	Герметичний
Водяний бачок	1,25 л - Знімний
Тиск помпи	15 бар
Запобіжні пристрої	Плавкі запобіжники

3 НОРМИ БЕЗПЕКИ



На деталі під струмом ніколи не повинна потрапляти вода: небезпека короткого замикання! Перегріта пара та гаряча вода можуть спричинити опіки! Ніколи не спрямовуйте струмінь пару або гарячої води на частини тіла; торкайтеся до трубки видачі пари та гарячої води обережно: небезпека опіків!

Призначення

Ця кавомашина призначена виключно для побутового використання. Через ризики, які з цим пов'язані, забороняється вносити технічні зміни в апарат та використовувати його будь-яким недозволеним чином! Цей апарат не призначений для використання особами (у тому числі дітьми) з обмеженими фізичними, психічними або сенсорними можливостями, а також (або) недостатньо обізнаними, окрім випадків, коли вони знаходяться під наглядом особи, відповідальної за їх безпеку, або отримали від неї інструктаж з користування апаратом.

Електроживлення

Підключайте кавомашину лише до відповідної електричної розетки. Напруга має відповідати зазначеній на паспортній табличці апарата.

Шнур живлення

У жодному випадку не використовуйте кавомашину, якщо шнур живлення пошкоджений. Якщо шнур живлення пошкоджений, належить замінити його, звернувшись до виробника або в його центр обслуговування клієнтів. Не протягуйте шнур живлення так, щоб він торкався гострих кутів і кромek, дуже гарячих предметів. Шнур має бути захищений від масел.

Не пересувайте й не тягніть кавомашину, тримаючи за шнур живлення. Для виймання штепсельної вилки з розетки не тягніть за шнур і не торкайтеся її мокрими руками. Уникайте вільного звисання шнура живлення зі столів або шаф.

Захист інших людей

Наглядайте за дітьми, щоб вони не бавилися з апаратом, мов з іграшкою.

Діти не усвідомлюють небезпеки, пов'язаної з електроприладами.

Не допускайте дітей до матеріалів, що використовуються для упаковки машини.

Небезпека опіків

Не спрямовуйте на себе і/або інших струмінь перегрітої пари і/або гарячої води. Завжди користуйтеся спеціальними ручками або рукоятками.

Ніколи не від'єднуйте (виймайте) тримач фільтра під час приготування кави. В процесі нагрівання заварного пристрою можуть виділятися краплі гарячої води.

Не слід видавати каву, коли натиснути й вимикач (18 - ), тому що увімкнена функція пари й бойлер має надто високу температуру.

Розміщення

Розташуйте кавомашину в надійному місці, де ніхто не зможе перекинути її або травмуватися нею.

Можливий витік гарячої води чи перегрітої пари: **небезпека опіків!**

Не тримайте машину при температурі нижче 0°C; існує небезпека пошкодження машини морозом.

Не використовуйте кавомашину просто неба.

Не ставте машину на дуже гарячі поверхні та поблизу від відкритого полум'я, щоб уникнути пошкодження нижньої частини корпусу чи будь-чого іншого.

Чищення

Перш ніж очистити машину, необхідно вимкнути її кнопкою увімкнення/вимкнення ON/OFF і потім вийняти вилку з електричної розетки.

Крім того, дочекайтеся, поки машина охолоне. Ніколи не занурюйте машину у воду!

Категорично забороняється втручатися в цілісність внутрішніх механізмів машини.

Не використовуйте для харчових потреб воду, що залишалася в бачку декілька днів; помийте бачок і наповніть його свіжою питною водою.

Умови для експлуатації та догляду

Для правильної роботи кавомашини рекомендуються наступні умови:

- Виберіть горизонтальну поверхню для розміщення;
- Виберіть добре освітлене й чисте місце, в якому легко дістатися до електричної розетки;
- Забезпечте мінімальну відстань від стінок машини, як показано на малюнку (Мал.А).

Зберігання машини

Якщо машина не використовується протягом тривалого часу, відключіть її та вийміть вилку з розетки. Зберігайте її в сухому й недоступному для дітей місці. Забезпечте захист від пилу та бруду.

Ремонт і технічне обслуговування

У разі несправностей, дефектів або підозри на несправність після падіння машини, негайно вийміть штепсельну вилку з розетки. Ніколи не запускайте несправну машину. Технічне обслуговування та ремонт можуть виконувати лише авторизовані сервісні центри. В разі втручань, здійснених не за усіма правилами, виробник знімає з себе будь-яку відповідальність за можливі пошкодження.

Протипожежні заходи

У разі пожежі користуйтеся вуглекислотними вогнегасниками (CO₂). Не слід використовувати для гасіння воду або сухі вогнегасники.

Перелік компонентів машини (Стор.2)

- 1 Панель управління
- 2 Кришка водяного бачка
- 3 Ручка гарячої води / пари
- 4 Відсік для приладдя
- 5 Водяний бачок
- 6 Підставка для чашок
- 7 Піддон для збору води + решітка (якщо передбачена)
- 8 Заварний пристрій
- 9 Парова трубка
- 10 Шнур живлення
- 11 Герметичний тримач фільтра
- 12 Мірка для меленої кави
- 13 Фільтр для меленої кави
(один для приготування 1 чи 2 порцій)
- 14 Кнопка ON/OFF
- 15 Індикаторна лампочка «машина увімкнена»
Горить = Машина увімкнена
Не горить = Машина вимкнена
- 16 Вимикач видачі кави
- 17 Індикаторна лампочка кави / води - «Машина готова»
Горить = ОК для видачі кави / гарячої води
Не горить = Низька температура для кави / гарячої води
- 18 Вимикач пари
- 19 Індикаторна лампочка «Пара готова»
Горить = ОК для видачі пари
Не горить = Низька температура для пари

4 ВСТАНОВЛЕННЯ

Для власної безпеки і безпеки інших людей суворо дотримуйтеся вказівок «Норм безпеки», наведених в главі 3.

4.1 Упаковка

Заводська упаковка спроектована та вироблена для захисту машини під час перевезення. Радимо зберегти її для можливого транспортування в майбутньому.

4.2 Рекомендації зі встановлення

Під час встановлення машини дотримуйтесь наступних правил безпеки:

- розташуйте машину в безпечному місці;
- впевніться, що діти не матимуть змоги грати з машиною;
- не допускайте встановлення машини на дуже гарячих поверхнях або поблизу відкритого полум'я.

Тепер машина готова до підключення до електричної мережі.

• 38 •

i Примітка: перед першим використанням та/чи після довгого простою рекомендується промивати компоненти машини.

4.3 Водяний бачок

- (Мал.1А) - Зніміть кришку бачка для води (2), піднявши її.
- (Мал.1В) - Вийміть водяний бачок (5).

i Примітка: збоку водяного бачка (5) розташовані приладдя машини.

- (Мал.2) - Ополосніть бачок та наповніть його свіжою питною водою; не наливайте вище рівня (MAX), позначеного на бачку.

! Заливайте в бачок завжди лише свіжу питну не газовану воду. Гаряча вода та інші рідини, можуть пошкодити бачок. Не запускайте машину без води: переконайтесь в тому, що в бачку її достатньо.

- (Мал.3) - Вставте бачок, контролюючи, щоб він правильно сів у гніздо, та закрийте кришку (2).

! Переконайтесь, що бачок добре вставлений в машину, натиснувши на нього обережно до упору (МАЄ БУТИ ПОВНІСТЮ ВИДИМОЮ ПОЗНАЧКА МАЛ.4) для запобігання витоку води з днища.

4.4 Підключення машини

! Електричний струм може бути небезпечним! Тому, завжди чітко дотримуйтесь правил безпеки. Ніколи не користуйтеся пошкодженим шнуром! Пошкоджені шнури і вилки необхідно негайно замінити в авторизованому сервісному центрі.

Робоча напруга пристрою встановлена на заводі. Переверте відповідність напруги в мережі тій, що вказана на паспортній таблиці, яка знаходиться на основі приладу.

- Вставте вилку в настінну розетку мережі відповідної напруги.

4.5 Заправка системи

При першому використанні, після видачі пари або по закінченні води в бачку, потрібно завжди заправляти систему машини.

- **(Мал.5)** - Натисніть кнопку ON/OFF (14); індикаторна лампочка (15) загориться, вказуючи на те, що машина увімкнена.
- **(Мал.6)** - Підставте ємкість під парову трубку. Відкрийте ручку (3) «гарячої води/пари», повернувши її проти годинникової стрілки.
- **(Мал.7)** - Натисніть вимикач кави (16).
- Дочекайтесь поки з парової трубки вийде рівномірний струмінь води.
- **(Мал.7)** - Знову натисніть вимикач кави (16), щоб закінчити видачу.
- **(Мал.8)** - Закрийте ручку (3) «гарячої води/пари», повернувши її за годинниковою стрілкою. Заберіть ємкість.

Тепер машина готова до видачі кави та пари; з приводу більш детальної інформації щодо функціонування машини звертайтеся до відповідних глав.

4.6 Операції перед першим використанням або після тривалого невикористання

Ця проста операція забезпечить оптимальну видачу і повинна виконуватись:

- при першому запуску;
- або якщо машина залишалася без використання тривалий час (більш ніж 2 тижні).



Воду, що була видана під час цього процесу, належить вилити у каналізацію, тому що її не можна використовувати для харчування. Якщо під час циклу ємкість заповнюється, зупиніть видачу та спорожніть її перш ніж продовжити операцію.

- A **(Мал.2)** - Обполосніть бачок і наповніть його свіжою питною водою.
- B **(Мал.6)** - Підставте ємкість під парову трубку. Повільно відкрийте ручку крана (3), повернувши її проти годинникової стрілки.
(Мал.7) - Натисніть вимикач кави (16).
- C Видайте весь вміст водяного бачку через трубку пари/гарячої води.
(Мал.7) - Щоб закінчити видачу, знову натисніть вимикач кави (16).
(Мал.8) - Закрийте ручку крана (3), повернувши її за годинниковою стрілкою.

- D **(Мал.2)** - Наповніть бачок свіжою питною водою.
- E **(Мал.12-13)** - Вставте низу тримач фільтра в заварний пристрій (8) та перевірте його зліва направо до блокування.
- F Підставте відповідну ємкість під тримач фільтра.
- G **(Мал.15)** - Натисніть вимикач кави (16) і видайте всю воду, яка знаходиться в бачку. Коли вода закінчиться, зупиніть видачу, знову натиснувши вимикач кави (16). Після завершення спорожніть ємкість.
- H **(Мал.17)** - Зніміть тримач фільтра з пристрою, повернувши його справа наліво, і обполосніть його свіжою питною водою.
- I **Після цього машина готова до використання.**

5 ПРИГОТУВАННЯ КАВИ



Увага! Під час приготування кави забороняється виймати герметичний тримач фільтра, повертаючи його за годинниковою стрілкою. Небезпека опіків.

- Під час цієї операції індикаторна лампочка «машина готова» (17) може загорятись та гаснути; така робота вважається нормальною і не свідчить про відхилення від норми.
- Перед використанням переконайтесь, що ручку гарячої води/пари (3) закрито, а в водяному бачку машини знаходиться достатня кількість води.
- **(Мал.5)** - Натисніть кнопку ON/OFF (14); індикаторна лампочка (15) загориться, вказуючи на те, що машина увімкнена.
- Почекайте доки індикаторна лампочка «машина готова» (17) загориться; тепер машина готова для приготування кави.



Приладдя для приготування кави знаходяться у відсіку, спеціально розробленому для полегшення та прискорення цих операцій. Щоб дістати мірку для меленої кави та/чи необхідні фільтри, підніміть кришку (2) (Мал.29).



Якщо після натиснення вимикача кави (16) кава НЕ виходить, натисніть знову вимикач кави (16) і зверніться до таблиці «Вирішення проблем» перш, ніж знімати тримач фільтра.

- **(Мал.9)** - Вставте фільтр (13) в герметичний тримач фільтра (11); при першому використанні фільтр вже вставлено.

- **(Мал.12)** - Вставте знизу герметичний тримач фільтра в заварний пристрій (8).
- **(Мал.13)** - Проверніть тримач фільтра зліва направо до його блокування. Відпустіть ручку герметичного тримача фільтра. Автоматична система поверне тепер ручку трохи ліворуч.
Це переміщення гарантує бездоганну роботу герметичного тримача фільтра.
- **(Мал.15)** - Підігрійте герметичний тримач фільтра, натиснувши вимикач кави (16); почнеться видача води з герметичного тримача фільтра (**ця операція необхідна тільки для приготування першої порції**).
- Після того як витече 150 мл води, натисніть знову вимикач кави (16), щоб зупинити видачу гарячої води.
- **(Мал.17)** - Зніміть тримач фільтра з машини, повернувши його справа наліво, та злийте воду, що залишилась.
- **(Мал.29)** - Витягніть мірку з машини.
- **(Мал.10)** - Насипте 1-1,5 мірки кави для приготування однієї порції або 2 мірки для подвійної; очистіть край тримача фільтра від залишків кави.
- **(Мал.12)** - Вставте знизу тримач фільтра (11) в заварний пристрій (8)
- **(Мал.13)** - Проверніть тримач фільтра зліва направо до його блокування.
- **(Мал.14)** - Візьміть 1 чи 2 підігріті філіжанки та розташуйте їх під тримачем фільтра; переконайтесь, що вони знаходяться безпосередньо під отворами, з яких подається кава.
- **(Мал.15)** - Натисніть вимикач кави (16).
- Після отримання бажаної кількості кави знову натисніть вимикач кави (16), щоб зупинити видачу кави, і заберіть філіжанки з кавою (**Мал.16**).
- **(Мал.17)** - Після завершення видачі почекайте кілька секунд, витягніть тримач фільтра та спорожніть його від залишків кави.

i Примітка: в тримачі фільтра залишається деяка кількість води; це нормально і залежить від характеристик тримача фільтра.

i Важлива примітка: Фільтр (13) необхідно тримати в чистоті, щоб гарантувати відмінний результат. Щоденно мийте після використання (Мал.18).

6 ВИБІР ТИПУ КАВИ - ПОРАДИ

В принципі, можна використовувати всі типи кави, які є у продажу.

Однак кава є натуральним продуктом і її смак змінюється залежно від походження та складу; тому краще спробувати різні види з метою знайти саме ту, яка найбільше відповідає особистому смаку. В будь-якому разі, щоб отримати найкращий результат рекомендується використовувати суміші, які приготовані спеціально для машин еспreso. Кава повинна безперебійно подаватися з герметичного тримача фільтра, не капаючи.

Швидкість видачі кави можна регулювати злегка змінюючи дозу кави в фільтрі та/або використовуючи каву з різними ступенями помелу.

⚠ ПЕРЕД ВИКОНАННЯМ БУДЬ-ЯКОЇ ОПЕРАЦІЇ, ПОВ'ЯЗАНОЇ З ОТРИМАННЯМ ПАРИ АБО ГАРЯЧОЇ ВОДИ, ПЕРЕВІРТЕ, ЩОБ ПАРОВА ТРУБКА БУЛА НАПРАВЛЕНА НА ЛОТОК ДЛЯ ЗБОРУ ВОДИ.

7 ГАРЯЧА ВОДА

⚠ **Небезпека опіків! На початку видачі можуть з'являтися невеликі бризки гарячої води. Трубка видачі пари може сильно нагріватися: не торкайтеся самої трубки руками.**

- Перед використанням переконайтесь, що ручку гарячої води/пари (3) закрито, а в бакку машини знаходиться достатня кількість води.
- **(Мал.5)** - Натисніть кнопку ON/OFF (14); індикаторна лампочка (15) загориться, вказуючи на те, що машина увімкнена.
- Почекайте доки індикаторна лампочка «машина готова» (17) загориться; тепер машина готова.
- Під час цієї операції індикаторна лампочка «машина готова» (17) може загорятись та гаснути; така робота вважається нормальною і не свідчить про відхилення від норми.
- **(Мал.19)** - Підставте ємкість під парову трубку. Відкрийте ручку (3) «гарячої води/пари», повернувши її проти годинникової стрілки.
- **(Мал.20)** - Натисніть вимикач кави (16).
- **(Мал.20)** - Після отримання бажаної кількості гарячої води знову натисніть вимикач кави (16).
- **(Мал.21)** - Закрийте ручку (3) «гарячої води/пари», повернувши її за годинниковою стрілкою. Заберіть ємкість.

8 ПАР / КАПУЧИНО

 **Небезпека опіків! На початку видачі можуть з'являтися невеликі бризки гарячої води. Трубка видачі пари може сильно нагріватися: не торкайтеся самої трубки руками.**

 **Увага! Не слід видавати каву, коли вибрана функція пари, тому що температура дуже висока і є ризик отримання опіків.**

 **Увага! Під час видачі пару заборонено виймати герметичний тримач фільтра (якщо він вставлений), повертаючи його за годинниковою стрілкою. Небезпека опіків! Тримач фільтра може бути від'єднаний лише після відключення функції пари натисканням вимикача (18) і охолодження машини за допомогою процедури, описаної в пар.4.5.**

- Під час цієї операції індикаторна лампочка «машини готова» (17) може загорятись та гаснути; така робота вважається нормальною і не свідчить про відхилення від норми.
- (Мал.5) - Натисніть кнопку ON/OFF (14); індикаторна лампочка (15) загориться, вказуючи на те, що машина увімкнена.
- Почекайте доки індикаторна лампочка (17) «машини готова» загориться.
- (Мал.22) - Натисніть вимикач пари (18). Погасне індикаторна лампочка «машини готова» (17).
- Почекайте доки індикаторна лампочка «машини готова» (17) та індикаторна лампочка «пара готова» (19) загоряться; тепер машина готова до видачі пари.
- Під час цієї операції індикаторні лампочки (17) і (19) можуть загорятись та гаснути; така робота вважається нормальною і не свідчить про відхилення від норми.
- (Мал.23) - Підставте ємкість під парову трубку та відкрийте ручку (3) на кілька секунд, щоб випустити воду, що залишилась в паровій трубці; невдовзі почнеться подача чистої пари.
- (Мал.24) - Закрийте ручку (3) та заберіть ємкість.
- Заповніть холодним молоком на 1/3 ємкість, якою бажаєте скористатися для приготування капучино.

 **Для отримання найкращого результату використовуйте холодне молоко**

- (Мал.25) - Опустіть парову трубку в молоко та відкрийте ручку (3), повернувши її проти годинникової стрілки; повільно повертайте ємкість з молоком знизу вгору для забезпечення рівномірного нагрівання.
- (Мал.26) - По закінченні закрийте кран (3); заберіть чашку зі збитим молоком.
- (Мал.27) - Знову натисніть вимикач пари (18).
- Заповніть систему, як вказано в пар.4.5, для відновлення роботоздатності машини.

 **Не слід видавати каву, коли натиснутий вимикач (👉) або коли горить індикаторна лампочка 19, тому що увімкнена функція пари й бойлер має надто високу температуру. Дочекайтеся стану готовності кави (горить індикаторна лампочка 17) перш, ніж видавати каву.**

 **Примітка: машина знаходиться в робочому стані, якщо індикаторна лампочка «машини готова» (17) горить сталим світлом.**

 **Примітка: якщо не вдається приготувати капучино, як вказано вище, слід заповнити систему, як вказано в пар. 4.5 та повторити операції.**

 **Така ж система може бути використана для нагрівання інших напоїв.**

- Після цієї операції очистіть парову трубку м'якою вологою тканиною.

9 ОЧИЩЕННЯ

Операції з догляду й чищення можна виконувати, лише коли машина холодна та від'єднана від електричної мережі.

- Не занурюйте машину у воду і не мийте її компоненти в посудомийній машині.
- Не використовуйте етиловий спирт, розчинники та/або агресивні хімічні речовини.
- Рекомендується щоденно очищати водяний бачок та наповнювати його свіжою водою.
- Щоденно необхідно чистити парову трубку. Для виконання цієї операції необхідно протерти парову трубку вологою тканиною і видалити можливі залишки молока.
- (Мал.28) - Щоденно спорожнюйте та мийте піддон для крапель.

- Для очищення апарата використовуйте м'яку тканину, зволожену водою.
- **(Мал.18)** - Для очищення герметичного тримача фільтра виконайте наступні операції:
 - **(Мал.11)** - витягніть фільтр, ретельно промийте його гарячою водою.
 - витягніть адаптор (якщо є), ретельно промийте його гарячою водою.
 - вимийте внутрішню поверхню герметичного тримача фільтра.
- Не сушіть машину і/або її складові частини в мікрохвильовій і/або звичайній печі.

10 ЗНЯТТЯ НАКИПУ

Утворення вапняного накипу є природним наслідком користування цим апаратом. Зняття накипу необхідно виконувати кожні 1-2 місяці і/або коли почне спостерігатися зменшення витрати води. Користуйтеся лише засобом для зняття накипу виробництва компанії Saeco.

і В разі виникнення розбіжностей дотримуватися належить вказівок цієї інструкції з експлуатації та догляду, а не наведених на приладді, та (або) витратних матеріалах, придбаних окремо.

! Користуйтеся лише засобом для зняття накипу виробництва компанії Saeco. Його склад було спеціально підібрано для оптимального підтримання продуктивності й працездатності машини протягом усього її строку служби, а також для уникнення, за умов правильного використання, будь-якого погіршення якості отримуваних напоїв. Розчин для зняття накипу належить утилізувати відповідно до вказівок виробника і/або норм, діючих у країні використання.



! Не пийте ані розчин для зняття накипу, ані те, що виливається з машини до завершення циклу. У жодному разі не використовуйте для зняття накипу оцет.

- 1 (Мал.12-13)** - Вставте знизу тримач фільтра (без кави) в заварний пристрій (8) та перевірте його зліва направо до блокування.
- 2 (Мал.1)** - Вийміть та спорожніть водяний бачок.
- 3 (Мал.2)** - Вилийте **УСЮ** пляшку концентрованого засобу для зняття накипу виробництва Saeco у водяний бачок апарату і наповніть бачок свіжою питною водою до рівня MAX.
- 4** Увімкніть машину, натиснувши кнопку ON/OFF (14); індикаторна лампочка (15) загориться, вказуючи на те, що машина увімкнена.
Випустіть (як вказано в главі «ГАРЯЧА ВОДА» інструкції) з трубки пари/гарячої води 2 чашки води (близько 150 мл кожна); після цього вимкніть машину, натиснувши кнопку ON/OFF (14), індикаторна лампочка (15) гасне.
- 5** Залиште засіб для зняття накипу приблизно на 15-20 хвилин у вимкнутій машині.
- 6** Увімкніть машину, натиснувши кнопку ON/OFF (14); індикаторна лампочка (15) загориться, вказуючи на те, що машина увімкнена.
Випустіть (як вказано в главі «ГАРЯЧА ВОДА» інструкції) з трубки пари/гарячої води 2 чашки води (близько 150 мл кожна). Після цього вимкніть машину, натиснувши кнопку ON/OFF (14), та залиште її вимкненою на 3 хвилини.
- 7** Повторіть операції, вказані в **пункті 6**, до повного спорожнення водяного бачка.
- 8 (Мал.2)** - Обполосніть бачок і наповніть його свіжою питною водою. Увімкніть машину, натиснувши кнопку ON/OFF (14); індикаторна лампочка (15) загориться, вказуючи на те, що машина увімкнена.
- 9 (Мал.6)** - Підставте ємкість під парову трубку. Повільно відкрийте ручку крана (3), повернувши її проти годинникової стрілки.
(Мал.7) - Натисніть вимикач кави (16).
- 10** Видайте весь вміст водяного бачку через трубку пари/гарячої води.
(Мал.7) - Щоб закінчити видачу, знову натисніть вимикач кави (16).
(Мал.8) - Закрийте ручку крана (3), повернувши її за годинниковою стрілкою.
- 11 (Мал.2)** - Наповніть бачок свіжою питною водою.
- 12 (Мал.14)** - Підставте відповідну ємкість під тримач фільтра.

13 (Мал.15) - Натисніть вимикач кави (16) і видайте всю воду, яка знаходиться в бачку. Коли вода закінчиться, зупиніть видачу, натиснувши знову вимикач кави (16). Після завершення спорожніть ємкість.

14 Повторіть ще раз операції з **пункту (8)** для 4 бачків. Після цього машина готова до використання.

(Мал.17) - Зніміть тримач фільтра з пристрою, повернувши справа наліво, і обполосніть його свіжою питною водою.

Цикл зняття накипу завершено.

(Мал.2) - Знову наповніть бачок свіжою питною водою. В разі необхідності заповніть систему, як вказано в пар. 4.5 інструкції.

11 УТИЛІЗАЦІЯ

ІНФОРМАЦІЯ ДЛЯ КОРИСТУВАЧІВ: у відповідності до статті 13 законодавчого декрету італійського уряду від 25 липня 2005 р. № 151 «Виконання Директив 2002/95/ЄС, 2002/96/ЄС і 2003/108/ЄС стосовно зменшення використання небезпечних речовин в електричних і електронних приладах, а також утилізації відходів»



Знак перекресленого баку для сміття, нанесений на пристрій або його пакування, вказує на те, що цей виріб після закінчення його строку служби належить збирати окремо від інших відходів.

Тому користувач повинен передати цей пристрій, коли строк його служби дійде кінця, в один із спеціальних центрів для окремого збору електронних і електротехнічних відходів, або повернути його роздрібному торговцеві при придбанні нового пристрою того ж типу, в пропорції один до одного.

Належне виконання такого окремого збирання для подальшої переробки для вторинного використання, обробки й утилізації непридатного пристрою безпечним для довкілля чином сприятиме уникненню можливих негативних наслідків для довкілля і здоров'я, а також підтримає ідею повторного використання і/або переробки для вторинного використання матеріалів, з яких цей пристрій складається.

Протизаконна утилізація виробу користувачем загрожує застосуванням адміністративних санкцій, передбачених чинним законодавством.

12 ВИРІШЕННЯ ПРОБЛЕМ

Несправність	Можливі причини	Спосіб усунення
Машина не вмикається.	Машина не підключена до електричної мережі.	Підключіть машину до електричної мережі.
Помпа дуже гучна.	Відсутність води в бачку.	Наповніть бачок водою і заправте водяну систему (пар. 4.5).
Кава не витікає після натискання вимикача кави (16).	Забився тримач фільтра.	Натисніть знову вимикач кави (16). Вимкніть машину і зачекайте, поки вона охолоне (близько 1 години). Потім зніміть і вимийте тримач фільтра. Якщо проблема повториться знову, зв'яжіться з сервісним центром.
Кава надто холодна.	Індикаторна лампочка «готовності кави» (17) не горіла, коли був натиснутий вимикач (16).	Зачекайте, доки індикаторна лампочка «готовності кави» (17) загориться.
	Тримач фільтра не вставлено для розігрівання (гл. 5).	Розігрійте тримач фільтра.
	Філіжанки холодні.	Підігрійте філіжанки гарячою водою.
Не утворюється молочна піна.	Не підходить молоко: сухе молоко, знежирене молоко.	Використовуйте незбиране молоко.
Неможливо приготувати капучино.	Парова трубка забруднена.	Очистіть парову трубку, як вказано в гл. 10.
	В бойлері відсутній пар.	Заправте систему (пар. 4.5) та повторіть операції, описані в гл. 8.
Кава витікає дуже швидко, не утворюється пінка.	Надто мало кави в тримачі фільтра.	Додайте каву (гл. 5).
	Дуже грубий помел.	Використовуйте іншу суміш (гл. 6).
	Кава стара чи непридатна.	Використовуйте іншу суміш (гл. 6).
Кава не витікає або тільки капає.	Відсутність води.	Наповніть бачок водою і заправте водяну систему (пар. 4.5).
	Дуже дрібний помел.	Використовуйте іншу суміш (гл. 6).
	Злежана кава в тримачі фільтра.	Струсіть мелену каву.
	Багато кави в тримачі фільтра.	Зменшіть кількість кави в тримачі фільтра.
	Ручка (3) відкрита.	Закрийте ручку (3).
	Машина забруднена накипом.	Зніміть накип в машині (гл. 11).
	Засмітився фільтр у тримачі фільтра.	Очистіть фільтр (гл. 10).
	Тримач фільтра вставлений неправильно в заварний пристрій.	Правильно вставте тримач фільтра (гл. 5).
Кава виливається через край.	Верхній край тримача фільтра забруднений.	Очистіть край тримача фільтра.
	Багато кави в тримачі фільтра.	Зменшіть кількість кави за допомогою мірки.

З приводу несправностей, не розглянутих в цій таблиці, або якщо запропоновані способи усунення не вирішують проблему, звертайтеся до сервісного центру.

1 ЖАЛПЫ АҚПАРАТ

Бұл кофе құрылғысы 1 не 2 кесе эспрессо жасауға ыңғайлы және ол айналма бұмен және ыстық су түтігімен жабдықталған. Құрылғының алдыңғы жағындағы басқару элементтері оңай оқылатын белгішелермен белгіленген.

Бұл құрылғы үй шаруасында пайдалануға арналған және кәсіби және тоқтаусыз пайдалануға жарамайды.



Ескерту. Төмендегі себептермен болған зақым үшін жауапты болмаймыз:

- арнайы мақсаттарға сай емес пайдалану;
- жөндеу жұмыстары уәкілетті қызмет көрсету орталықтарында орындалмауы;
- қуат сымның дұрыс пайдаланылмауы;
- құрылғының көз келген бөлігін дұрыс пайдаланбау;
- түпнұсқалық емес қосалқы бөлшектер мен қосымша құралдарды пайдалану;
- құрылғы қақтан тазартылмағанда және 0°C-тан төмен температураларда сақтау.

Мұндай жағдайлар орын алса, кепілдіктің күші жойылады.

1.1 Нұсқаулықты оқу жолы



Ескерту үшбұрышы пайдаланушы қауіпсіздігі үшін бүкіл маңызды нұсқауларды көрсетеді. Ауыр жарақаттың алдын алу үшін осы нұсқауларды мұқият орындаңыз!

Құрылғының суреттері, бөлшектері, басқару элементтері және т.б. сілтемелері сандармен немесе әріптермен көрсетілген. Мүмкін болған жерде суреттерді көріңіз.



Бұл белгіше құрылғыны оңтайлы пайдалану үшін өсіресе маңызды ақпаратты ерекшелеу үшін қолданылады. Мәтінге сай суреттерді осы нұсқаулықтың алғашқы беттерінен таба аласыз. Пайдалану нұсқауларын оқу барысында осы беттерге жүгініңіз.

1.2 Осы пайдалану нұсқауларын қолдану жолы

Осы нұсқауларды қауіпсіз жерде сақтаңыз және оны кофе құрылғысын пайдаланатын кез келген адамның қолы жететін жерге қойыңыз.

Толық ақпарат алу үшін немесе проблемалар болған жағдайда, уәкілетті қызмет көрсету орталығына жүгініңіз.

2 ТЕХНИКАЛЫҚ СИПАТТАМАЛАР

Өнім жасаушысында осы өнімнің техникалық сипаттамаларын өзгерту құқығы бар.

Номиналды кернеу - Номиналды қуат - Қуат көзі
Құрылғыдағы деректер тақтайшасын қараңыз
Корпус материалы

Пластмасса

Өлшемі (е x б x д) (мм)

210 x 300 x 280

Салмағы

3,9 кг

Басқару панелі

Алдыңғы жағы

Сүзгі ұстағышы

Қысымды түрі

Су ыдысы

1,25 литр - Алынатын түрі

Сорғы қысымы

15 бар

Қауіпсіздік құрылғылары

Термо сақтандырғыш

3 ҚАУІПСІЗДІК ТУРАЛЫ НҰСҚАУЛАР



Құрылғының бөлшектеріне ешқашан су тигізбеңіз: қысқаша тұйықталу қауіпі Шамадан тыс ысыған бу немесе ыстық су күйіп қалуға себеп болуы мүмкін! Бу немесе ыстық су ағынын ешқашан дене бөліктеріне қаратпаңыз. Бу/ыстық су шығару тұтқасын күтіп пайдаланыңыз: күйіп қалу қауіпі!

Арнайы пайдалану мақсаты

Бұл кофе құрылғысы тек үйде пайдалануға арналған. Ешқандай техникалық өзгерістер жасамаңыз немесе құрылғыны рұқсат етілмеген мақсаттарға пайдаланбаңыз, себебі ол қауіп-қатер тудыруы мүмкін! Бұл құрылғыны қозғалу, ақыл-ой және сезу мүмкіндіктері шектелген адамдарға (балаларды қоса) немесе жеткілікті тәжірибесі және/немесе білімі жоқ адамдарға олардың қауіпсіздігіне жауапты адамның бақылауынсыз, осындай адамдардың құрылғыны пайдалану жолын дұрыс нұсқауынсыз пайдалануға болмайды.

Қуат көзі

Кофе құрылғысын тек сәйкес қуат көзіне қосыңыз. Кернеу құрылғының деректер тақтайшасында көрсетілгенге сай болуы керек.

Қуат сымы

Қуат сымы зақымданған немесе ақаулы болса, кофе құрылғысын ешқашан пайдаланбаңыз. Зақымданған болса, қуат сымын өндіруші немесе уәкілетті қызмет көрсету орталығы ауыстыруы керек. Қуат сымын бұрыштарға, өткір нәрселерге немесе ыстық нысандарға жақындатпаңыз және майдан аулақ ұстаңыз.

Қуат сымын кофе құрылғысын алып жүру немесе тарту үшін пайдаланбаңыз.

Қосқышты қуат сымынан тартпаңыз немесе оны ылғалды қолмен ұстамаңыз.

Қуат сымы үстелдерден немесе текшелерден салбырап тұрмасын.

Басқалардың қауіпсіздігі үшін

Балаларды әрқашан қадағалаңыз және оларға құрылғымен ойнауға жол бермеңіз. Балалар электр тұрмыстық құрылғыларға қатысты қауіп-қатер туралы білмейді. Құрылғы орамының материалдарын балалар қолы жететін жерде қалдырмаңыз.

Кю қаупі

Қатты қызған бу және /немесе ыстық су ағындарын ешқашан өзіңізге қаратпаңыз. Әрқашан жабықталған саптар мен тетіктерді пайдаланыңыз.

Кофе қайнату барысында сүзгі ұстағышын ешқашан ажыратпаңыз (алмаңыз). Жылыту кезеңінде қайнату бөлігінен ыстық су тамшылауы мүмкін.

Түйме (18 - ) басулы кезде ешқашан кофе қайнатпаңыз, өйткені бу функциясы қосулы және қайнатқыштың температурасы тым жоғары.

Орын

Кофе құрылғысын төңкерілу немесе зақымдану қаупі жоқ жерге қойыңыз. Ыстық су мен ысыған бу құрылғыдан шашырауы мүмкін: **Күйіктер алу қаупі бар!** Құрылғыны 0°C-тан төмен температурада сақтамаңыз. Аяз құрылғыны зақымдауы мүмкін.

Кофе құрылғысын үй сыртында пайдаланбаңыз.

Оның корпусының еруінің немесе зақымдануының алдын алу үшін, құрылғыны ыстық беттерге немесе ашық отқа жақын қоймаңыз.

Тазалау

Құрылғыны тазаламас бұрын оны ON/OFF түймесін басу арқылы өшіріп, қосқышты қуат көзінен суырыңыз.

Сондай-ақ, құрылғы салқындағанша күтіңіз.

Құрылғыны ешқашан суға батырмаңыз!

Құрылғының ішкі бөлшектеріне тиісуге тыйым салынады.

Ыдыста бірнеше күн бойы қалған суды пайдаланбау керек. Ыдысты жуып, оны таза ауызсумен толтырыңыз.

Пайдалануға және күтім көрсетуге Ыңғайлы жер

Кофе құрылғысының тиімді мен өнімді жұмыс істеуін қамтамасыз ету үшін төмендегі нұсқауларды орындау ұсынылады:

- беті тегіс жерді таңдаңыз;
- жеткілікті жарық, таза және оңай қол жететін қуат көзіне жақын орынды таңдаңыз;
- мына суретте көрсетілгендей, құрылғының жан-жағында аз ғана орын қалдырыңыз: **(А сур.)**.

Құрылғыны сақтау

Егер құрылғы біраз уақытқа дейін пайдаланылмайтын болса, оны өшіріп, қуат көзінен ажыратыңыз. Құрылғыны балалардың қолы жетпейтін құрғақ жерде сақтаңыз. Оны шаң мен кірден қорғалған күйде сақтаңыз.

Жөндеу жұмыстары / Күтім көрсету

Ақаулық, проблема немесе құрылғының құлауынан туындаған ақаулық болған жағдайда, қуат сымын дереу қуат көзінен суырып тастаңыз. Ақаулығы бар құрылғыларды ешқашан пайдаланбаңыз. Қызмет көрсету және жөндеу жұмыстарын тек уәкілетті қызмет көрсету орталықтары ғана орындаулары керек. Білікті емес мамандар орындаған жұмыстан туындаған зақымдар болса, кез келген жауапкершіліктен бас тартамыз.

Өрттің алдын алу шаралары

Өрт болған жағдайда, көмір қышқылы (CO₂) бар өрт сөндіргіштерді қолданыңыз. Суды немесе құрғақ ұнтақ өрт сөндіргіштерді пайдаланбаңыз.

Құрылғының негізгі бөліктері (2-бет)

- 1 Басқару панелі
- 2 Су ыдысы қақпағы
- 3 Ыстық су/бу тетігі
- 4 Қосымша құралдар бекітілетін орын
- 5 Су ыдысы
- 6 Кесе ұстағыш орын
- 7 Суды қалпына келтіру науасы және торы (бар болса)
- 8 Кофе қайнату бөлігі
- 9 Бу түтігі
- 10 Қуат сымы
- 11 Қысымды сүзгі ұстағышы
- 12 Ұнтақ кофе мөлшерлеу қасығы
- 13 Ұнтақ кофе сүзгісі (1 не 2 кофе үшін бір дана)
- 14 ON/OFF түймесі
- 15 «Құрылғы қосулы» индикатор шамы
Шам ҚОСУЛЫ = құрылғы қосулы
Шам ӨШІРУЛІ = құрылғы өшірулі
- 16 Кофе қайнату түймесі
- 17 Кофе/су шамы - «Құрылғы дайын» индикатор шамы
Шам ҚОСУЛЫ = кофе қайнатуға / ыстық су шығаруға болады
Шам ӨШІРУЛІ = кофе қайнату / ыстық су шығару үшін температура тым төмен
- 18 Бу түймесі
- 19 «Бу дайын» индикатор шамы
Шам ҚОСУЛЫ = бу шығаруға болады
Шам ӨШІРУЛІ = бу шығару үшін температура тым төмен

4 ОРНАТУ

Өзіңіздің және басқа адамдардың қауіпсіздігі үшін 3-тарауда көрсетілген «Қауіпсіздік ережелерін» мұқият орындаңыз.

4.1 Орама

Бастапқы орама материалы құрылғыны тасымалдау кезінде оны қорғау үшін жасалған. Орам материалын болашақта тасымалдау кезінде пайдалану үшін сақтап қоюды ұсынамыз.

4.2 Орнату сақтық шаралары

Құрылғыны орнату алдында мына сақтық шараларын мұқият оқыңыз:

- құрылғыны қауіпсіз жерге қойыңыз;
- балалардың құрылғымен ойнай алмайтынын тексеріңіз;
- құрылғыны беті ыстық жерлерге немесе ашық отқа жақын орналастырмаңыз.

Кофе құрылғысы енді электр желісіне қосылуға дайын.

i Ескертпе: құрамдастарды алғашқы рет жөнелнемесе біраз уақыт тұрғаннан кейін пайдалану алдында жуу ұсынылады.

4.3 Су ыдысы

- (1А-сур.) - Қақпақты көтеру арқылы су ыдысынан (2) алыңыз.
- (1В-сур.) - Су ыдысын (5) алыңыз.

i Ескертпе: құрылғының қосымша құралдары су ыдысының (5) бүйірінде орналастырылады.

- (2-сур.) - Су ыдысын шайыңыз және таза ауыз сумен толтырыңыз: су ыдысында көрсетілген (MAX) деңгейінен асырмаңыз.

! Ыдысты таза, көбіксіз ауыз сумен толтырыңыз. Ыстық су немесе басқа сұйық зат су ыдысын зақымдауы мүмкін. Құрылғыны сусыз пайдаланбаңыз: ыдыста жеткілікті су бар екенін тексеріңіз.

- (3-сур.) - Су ыдысын бұрынғы орнына қайта орнатылғанына көңіл бөліп салыңыз, содан кейін қақпақты (2) қайта жабыңыз.

! Шектегішіне жоғары қарай жайлап басу арқылы ыдыс құрылғыға толығымен салынғанын тексеріңіз (4-СУРЕТТЕГІ АНЫҚТАМАЛЫҚ БЕЛГІ ТОЛЫҒЫМЕН КӨРІНУІ КЕРЕК). Бұл төменгі жағынан су ақпауы үшін қажет.

4.4 Құрылғы қосылымы

! Электр қуаты өте қауіпті болуы мүмкін! Сондықтан, қауіпсіздік ережелерін қатаң ұстану керек. Ақаулығы бар қуат сымдарын пайдаланбаңыз! Ақаулығы бар сымдар мен қосқыштарды дереу уәкілетті қызмет көрсету орталықтарына ауыстырту керек.

Құрылғы кернеуінің деңгейін өнім жасаушы алдын ала орнатқан. Құрылғының төменгі жағындағы идентификациялық деректер тақтасында орналасқан кернеу көрсеткішінің сәйкестігін тексеріңіз.

- Қосқышты қуат кернеуі сәйкес қабырға розеткасына енгізіңіз.

4.5 Айналым жолын дайындау

Бірінші рет пайдаланғанда, бу толық шығарылғаннан кейін немесе су ыдысы бос кезде, құрылғының айналым жолын дайындау керек.

- **(5-сур.)** - ON/OFF түймесін (14) басыңыз; құрылғының іске қосылғанын көрсететін индикатор шам (15) жанады.
- **(6-сур.)** - Ыдысты бу түтігінің астына қойыңыз.
- «Ыстық су/бу» тетігін (3) сағат тілі бағытына қарсы бұрау арқылы ашыңыз.
- **(7-сур.)** - Қайнату түймесін (16) басыңыз.
- Бу түтігінен тұрақты су аққанша күтіңіз.
- **(7-сур.)** - Әрекетті аяқтау үшін қайнату түймесін (16) қайтадан басыңыз.
- **(8-сур.)** - «Ыстық су/бу» тетігін (3) сағат тілі бағытымен бұрап жабыңыз. Ыдысты алыңыз.

Құрылғы енді кофе қайнатуға және бу шығаруға дайын. Пайдалану туралы мәліметтерді қатысты тараулардан қараңыз.

4.6 Құрылғыны алғашқы рет немесе біраз уақыт қолданылмағаннан кейін пайдалану

Бұл қарапайым операция оңтайлы қайнауға мүмкіндік береді және мына жағдайларда орындалуы керек:

- алғаш рет іске қосқанда.
- құрылғы ұзақ уақыт бойы қолданылмағанда (2 аптадан астам).

! Бұл процесс барысында шығарылған суды тиісті құбырға төгу керек және тамаққа пайдалануға жарамсыз. Су айналымы кезінде ыдыс толып кетсе, су беруді тоқтатыңыз және бұл операцияны пайдаланбас бұрын ыдысты босатыңыз.

- A **(2-сур.)** - Ыдысты шайып, таза ауыз сумен толтырыңыз.
- B **(6-сур.)** - Ыдысты бу түтігінің астына қойыңыз. Тетікті (3) сағат тілі бағытына қарсы бұрап баяу ашыңыз.
(7-сур.) - Қайнату түймесін (16) басыңыз.
- C Бүкіл су ыдысындағы нәрсені бу/ыстық су түтігінен ағызыңыз.
(7-сур.) - Әрекетті аяқтау үшін қайнату түймесін (16) қайтадан басыңыз.
(8-сур.) - Тетікті (3) сағат тілі бағытымен бұрап жабыңыз.

- D **(2-сур.)** - Ыдысты таза ауыз сумен толтырыңыз.
- E **(12-13 суреттер)** - Сүзгі ұстағышын қайнату бөлігіне (8) астымен енгізіп, оны солдан оңға қарай орнына түскенше бұраңыз.
- F Жарамды ыдысты сүзгі ұстағышы астына орналастырыңыз.
- G **(15-сур.)** - Қайнату түймесін (16) басыңыз және ыдыстағы бүкіл суды шығарыңыз. Су ыдысы босағаннан кейін қайнату түймесін (16) қайтадан басу арқылы шығаруды тоқтатыңыз.
Соңында ыдысты босатыңыз.
- H **(17-сур.)** - Сүзгі ұстағышын оңнан солға бұрау арқылы алып, таза ауыз сумен шайыңыз.
- I **Құрылғы енді пайдалануға дайын.**

5 КОФЕ ҚАЙНАТУ

! Ескерту! Кофе қайнату барысында қысымды сүзгіні сағат тілі бағытымен бұрау арқылы қолмен алуға тыйым салынады. Күйіктер алу қаупі бар!

- Бұл әрекет кезінде «Құрылғы дайын» шамы (17) жанғанша күтіңіз. Бұл ақаулық емес, стандартты әрекет ретінде қарастырылуы керек.
- Құрылғыны пайдаланбас бұран, ыстық су/бу тетігінің (3) жабылғанын және құрылғы ыдысында жеткілікті су бар екенін тексеріңіз.
- **(5-сур.)** - ON/OFF түймесін (14) басыңыз; құрылғының іске қосылғанын көрсететін индикатор шам (15) жанады.
- "Құрылғы дайын" шамы (17) жанғанша күтіңіз. Құрылғы енді кофе қайнатуға дайын.

i Операцияларды оңай және тез орындау үшін кофе қайнатуға арналған қосымша құралдар арнайы жасалған орындарға қойылады. Ұнтақ кофе мөлшерлеу қасығы және/немесе сүзгілер қажет болса, қақпақты (2) көтеріп, қажет затты алыңыз (29-сур.).

! Егер қайнату түймесін (16) басқаннан кейін кофе қайнатылмаса, қайнату түймесін (16) қайтадан басыңыз және сүзгі ұстағышын алмай тұрып «Ақаулықтарды жою» кестесін тексеріңіз.

- **(9-сур.)** - Сүзгіні (13) қысымды сүзгі ұстағышына (11) салыңыз. Құрылғыны бірінші рет пайдаланғанда сүзгі салынып қойылған болады.
- **(12-сур.)** - Қысымды сүзгі ұстағышын қайнату бөлігіне (8) төменгі жағынан салыңыз.
- **(13-сур.)** - Сүзгі ұстағышын орнына түскенше солдан оңға бұраңыз. Қысқышты қысымды сүзгі ұстағышының тұтқасынан босатыңыз. Оның сабы автоматты түрде сәл ғана солға бұралады.
Бұл қозғалыс қысымды сүзгі ұстағышы жұмысының дұрыс болуына кепіл болады.
- **(15-сур.)** - Қайнату түймесін (16) басу арқылы қысымды сүзгі ұстағышын алдын ала қыздырыңыз. Қысымды сүзгі ұстағышынан біраз су ағады (**бұл әрекет тек бірінші кофе үшін қажет**).
- 150 см3 су ағып шыққаннан кейін ыстық суды шығаруды тоқтату үшін қайнату түймесін (16) қайтадан басыңыз.
- **(17-сур.)** - Оңнан солға қарай бұрау арқылы сүзгі ұстағышын құрылғыдан алыңыз және қалған суды төгіңіз.
- **(29-сур.)** - Өлшеу қасығын құрылғыдан алыңыз.
- **(10-сур.)** - Бір мөлшер кофе үшін 1-1,5 қасық, ал екі мөлшер кофе үшін 2 қасық кофе қосыңыз. Сүзгі ұстағышы сақинасында кофе жұғындылары болса, оларды тазалаңыз.
- **(12-сур.)** - Сүзгі ұстағышын (11) қайнату бөлігіне (8) астыңғы жағымен енгізіңіз.
- **(13-сур.)** - Сүзгі ұстағышын орнына түскенше солдан оңға бұраңыз.
- **(14-сур.) - 1 немесе 2 алдын ала қыздырылған кесені** алып, қысымды сүзгі ұстағыштарының астына қойыңыз. Олардың кофе қайнату бөлігі шүмектерінің астына дұрыс орналастырылғанына көз жеткізіңіз.
- **(15-сур.)** - Қайнату түймесін (16) басыңыз.
- Қалаған кофе мөлшері алынған кезде, кофе қайнатуды тоқтату үшін қайнату түймесін (16) қайтадан басыңыз және кофе кеселерін алыңыз (**16-сур.**).
- **(17-сур.)** - Қайнатуды аяқтағаннан кейін бірнеше секунд күтіңіз. Содан кейін сүзгі ұстағышын алыңыз және қалған кофе ұнтағын төгіңіз.

i Ескертпе: сүзгі ұстағышында аз ғана су мөлшері қалса, оның толықтай қалыпты нәрсе екенін және сүзгі ұстағышы мүмкіндіктеріне байланысты екенін ескеріңіз.

i Маңызды ескертпе: Кіршіксіз нәтижелерге көпідік беру үшін, сүзгіні (13) таза ұстау керек. Күнделікті қолданыстан кейін тазалап отырыңыз (18-сур.).

6 КОФЕ ТАҢДАУ ТУРАЛЫ КЕҢЕСТЕР

Жалпы, нарықтағы барлық кофе түрлерін пайдалануға болады. Дегенмен, кофе – табиғи өнім және оның дәмі шыққан жері мен түріне қарай әр түрлі болады. Сондықтан, өз талғамыңызға сай келетін кофені табу үшін әр түрлі кофе түрлерін пайдаланып көрген жақсы. Оңтайлы нәтижелерге қол жеткізу үшін біз эспрессо құрылғысының қоспаларын пайдалануды ұсынамыз. Әдетте әрқашан қысымды сүзгі ұстағышынан тамшыламай шығуы керек. Сүзгідегі кофе мөлшерін шамалы азайту және/немесе басқа кофе ұнтағын пайдалану арқылы кофе қайнату жылдамдығын өзгертуге болады.

! ИСТЫҚ СУДЫ/БУДЫ АҒЫЗУҒА ҚАТЫСТЫ КЕЗ КЕЛГЕН ПРОЦЕДУРАНЫ ОРЫНДАМАС БҰРЫН, БУ ТҮТІГІНІҢ СУ ДЕҢГЕЙІН ҚАЛПЫНА КЕЛТІРУ НАУАСЫНА БАҒЫТТАЛҒАНЫНА КӨЗ ЖЕТКІЗІҢІЗ.

7 ИСТЫҚ СУ

! Күйіктер алу қаупі бар! Алдымен ыстық суды аздап үзіп ағызып көруге болады. Бу түтігі жоғары температураларға жетуі мүмкін: оған ешқашан қолмен тимеңіз.

- Құрылғыны пайдаланбас бұран, ыстық су/бу тетігінің (3) жабылғанын және құрылғы ыдысында жеткілікті су бар екенін тексеріңіз.
- **(5-сур.)** - ON/OFF түймесін (14) басыңыз; құрылғының іске қосылғанын көрсететін индикатор шам (15) жанады.
- «Құрылғы дайын» индикатор шамы (17)

- жанғанша күтіңіз. Құрылғы енді дайын.
- Бұл әрекет кезінде «Құрылғы дайын» шамы (17) жанғанша күтіңіз. Бұл ақаулық емес, стандартты әрекет ретінде қарастырылуы керек.
 - **(19-сур.)** - Ыдысты бу түтігінің астына қойыңыз.
 - «Ыстық су/бу» тетігін (3) сағат тілі бағытына қарсы бұрау арқылы ашыңыз.
 - **(20-сур.)** - Қайнату түймесін (16) басыңыз.
 - **(20-сур.)** - Қалаған ыстық су мөлшері құйылған кезде қайнату түймесін (16) қайтадан басыңыз.
 - **(21-сур.)** - «Ыстық су/бу» тетігін (3) сағат тілі бағытымен бұрап жабыңыз. Ыдысты алыңыз.

8 БУ / КАППУЧИНО

 **Күйіктер алу қаупі бар! Алдымен ыстық суды аздап үзіп ағызып көруге болады. Бу түтігі жоғары температураларға жетуі мүмкін: оған ешқашан қолмен тимеңіз.**

 **Ескерту! Бу функциясы қосулы кезде ешқашан кофе қайнатпаңыз, өйткені температура тым жоғары және күйіктер алу қаупі бар.**

 **Ескерту! Кофе қайнату кезінде сағат тілі бағытымен қолмен бұру арқылы сүзгі ұстағышын алмаңыз (салынған болса). Күйіктер алу қаупі бар! Сүзгі ұстағышын тек 4.5-бөлімде сипатталғандай (18) түймесін басу арқылы бу функциясын өшіру және құрылғыға салқындауға мүмкіндік беруден кейін ғана ажыратуға болады.**



- Бұл әрекет кезінде «Құрылғы дайын» шамы (17) жанғанша күтіңіз. Бұл ақаулық емес, стандартты әрекет ретінде қарастырылуы керек.
- **(5-сур.)** - ON/OFF түймесін (14) басыңыз; құрылғының іске қосылғанын көрсететін индикатор шам (15) жанады.
- "Құрылғы дайын" шамы (17) жанғанша күтіңіз.
- **(22-сур.)** - Бу түймесін (18) басыңыз. «Құрылғы дайын» шамы (17) өшеді.
- «Құрылғы дайын» шамы (17) және «бу дайын» шамы (19) жанғанша күтіңіз. Құрылғы бу шығаруға енді дайын.
- Бұл әрекет кезінде (17) және (19) индикатор шамдары жыпылықтауы

мүмкін. Бұл ақаулық емес, стандартты әрекет ретінде қарастырылуы керек.

- **(23-сур.)** - Ыдысты бу түтігінің астына қойыңыз және тетікті (3) бірнеше секундқа ашыңыз, осылайша бу түтігінде қалған су сыртқа ағады. Қысқа уақыт ішінде бу шығады.
- **(24-сур.)** - Тетікті (3) жабыңыз және ыдысты алыңыз.
- Каппучино дайындау үшін пайдаланылатын ыдыстың 1/3 бөлігін салқын сүтпен толтырыңыз.

 **Жақсырақ нәтиже алу үшін салқын сүт пайдаланыңыз.**

- **(25-сур.)** - Бу түтігін сүтке батырып, тетікті (3) сағат тілі бағытына қарсы бұрап ашыңыз. Сүт ыдысын жайлап жоғары жылжытыңыз, сонда ол жылдам ысиды.
- **(26-сур.)** - Соңында тұтқаны (3) жабыңыз және сүт көбігі бар кесені алыңыз.
- **(27-сур.)** - Бу түймесін (18) басыңыз.
- Құрылғыны пайдалануға дайындау үшін 4.5-бөлімде сипатталғандай су айналым жолын дайындаңыз.

  **түймес басулы кезде немесе 19 индикатор шамы қосулы кезде ешқашан кофе қайнатпаңыз, өйткені бу функциясы қосулы және қайнатқыштың температурасы тым жоғары. Кофе қайнату алдында кофе дайын күйі белсенді болуын (17 индикатор шамы қосулы) күтіңіз.**

 **Ескертпе: құрылғы «Құрылғы дайын» шамы тұрақты жанып тұрған кезде дайын болады.**

 **Маңызды ескертпе: каппучиноны сипатталғандай қайнату мүмкін болмаса, су айналымы жолын 4.5-бөлімде сипатталғандай етіп дайындаңыз да, қадамдарды қайталаңыз.**

 **Басқа сусындарды қыздыру үшін де осы процедураны пайдалануға болады.**

- Бұл процедурадан кейін бу түтігін ылғал шүберекпен тазалаңыз.

9 ТАЗАЛАУ

Техникалық қызмет көрсету және тазалау жұмыстары құрылғы салқын және электр желісінен ажыратылған кезде ғана орындалады.

- Құрылғыны суға батырмаңыз немесе оның кез келген бөлігін ыдыс жуғыш құрылғыға салмаңыз.
- Спиртті, ерітінділер және/немесе агрессивті химиялық заттарды пайдаланбаңыз.
- Су ыдысын әр күні қолданыстан кейін таза сумен шайып отыруды ұсынамыз.
- Бу түтігін күн сайын тазалаңыз. Бұл әрекетті орындау үшін бу түтігін ылғалды шүберекпен жуыңыз және кез келген сүт қалдықтарынан тазартыңыз.
- **(28-сур.)** - Тамшылау науасын күнде босатып тұрыңыз.
- Құрылғыны тазалау үшін жұмсақ және дымқыл шүберек пайдаланыңыз.
- **(18-сур.)** - Қысымды сүзгі ұстағышын тазалау үшін мына әрекеттерді орындаңыз:
 - **(11-сур.)** - сүзгіні алып, оны ыстық сумен мұқият жуыңыз;
 - адаптерді алыңыз (бар болса) және ыстық сумен мұқият жуыңыз;
 - қысымды сүзгі ұстағышының ішкі бөлігін жуыңыз.
- Құрылғыны және/немесе оның бөліктерін шағын толқынды және/немесе кәдімгі пешті пайдаланып құрғатпаңыз.

10 ҚАҚТАН ТАЗАЛАУ

Құрылғыны пайдаланғанда қақ жиналады. Құрылғыны әрбір 1-2 ай сайын (пайдаланылса) және/немесе су ағынының азаюы байқалған кезде қақтан тазалау керек. Тек Saeco қақ түсіру өнімін ғана пайдаланыңыз.

i Ақаулық болған жағдайда, басымдық бөлек сатып алынған қосымша құралдармен және материалдармен берілген нұсқаулықтағы пайдалану және техникалық қызмет көрсету бөлімінде көрсетілген нәрселерге берілуі керек.

! Тек Saeco қақтан тазалау ерітіндісін



ғана пайдаланыңыз. Оның формуласы құрылғының жұмысы мен өнімділігін бүкіл пайдалану мерзімінде жақсы күйде ұстау үшін жасалған. Дұрыс пайдаланылса, ол қайнатылатын өнімнің құрамын да бұзбайды. Қақтан тазалау ерітіндісі өнім жасаушысы нұсқауларына және/немесе өлдің өз күшіндегі заңдарына сай жойылуы керек.

! Осы цикл аяқталғанша аққан ерітіндіні немесе кез келген өнімді ішпеңіз. Сірке суын ешқашан қақ тазалау ерітіндісі ретінде пайдаланбаңыз.

- 1 **(13-14 сур.)** - Сүзгі ұстағышын қайнату бөлігіне (8) астымен енгізіп, солдан оңға қарай орнына түскенше бұраңыз.
- 2 **(1-сур.)** - Су ыдысын алыңыз және босатыңыз.
- 3 **(2-сур.)** - Концентрацияланған Saeco қақ тазалау ерітіндісін **ТОЛЫҒЫМЕН** су ыдысына құйып, ыдысты таза ауыз сумен MAX деңгейіне дейін толтырыңыз.
- 4 Құрылғыны ON/OFF түймесін (14) басу арқылы қосыңыз. Құрылғының қосылғанын көрсететін индикатор шам (15) жанады.
Бу/ыстық су түтігінен 2 кесе су (әрқайсысына шамамен 150 мл) толтырыңыз (нұсқаулықтың «**ЫСТЫҚ СУ**» тарауында сипатталғандай) да, ON/OFF түймесін (14) басу арқылы құрылғыны өшіріңіз. Индикатор шам (15) өшеді.
- 5 Қақ тазалау ерітінді өшірілген құрылғыда шамамен 15-20 минут тұрсын.
- 6 Құрылғыны ON/OFF түймесін (14) басу арқылы қосыңыз. Құрылғының қосылғанын көрсететін индикатор шам (15) жанады.
Бу/ыстық су түтігінен 2 кесе су (әрқайсысына шамамен 150 мл) толтырыңыз (нұсқаулықтың «**ЫСТЫҚ СУ**» тарауында сипатталғандай). ON/OFF түймесін (14) басу арқылы құрылғыны өшіріңіз және 3 минутқа өшірулі қалдырыңыз.
- 7 Су ыдысы толығымен босағанша **6-қадамда** сипатталған әрекеттерді қайталаңыз.
- 8 **(2-сур.)** - Су ыдысын шайып, оны таза ауыз сумен толтырыңыз. Құрылғыны ON/OFF түймесін (14) басу арқылы қосыңыз. Құрылғының қосылғанын көрсететін индикатор шам (15) жанады.
- 9 **(6-сур.)** - Ыдысты бу түтігінің астына қойыңыз. Тетікті (3) сағат тілі бағытына

қарсы бұрап баяу ашыңыз.

(7-сур.) - Қайнату түймесін (16) басыңыз.

10 Су ыдысының бүкіл құрамын бу/ыстық су түтігі арқылы шығарыңыз.

(7-сур.) - Әрекетті аяқтау үшін қайнату түймесін (16) қайтадан басыңыз.

(8-сур.) - Тетікті (3) сағат тілі бағытымен бұрап жабыңыз.

11 (2-сур.) - Ыдысты таза ауыз сумен толтырыңыз.

12 (14-сур.) - Сүзгі ұстағышына тиісті ыдысты орналастырыңыз.

13 (15-сур.) - Қайнату түймесін (16) басыңыз және ыдыстағы бүкіл суды шығарыңыз. Ыдыс босағаннан кейін қайнату түймесін (16) қайтадан басу арқылы шығаруды тоқтатыңыз. Соңында ыдысты босатыңыз.

14 4 ыдыстың барлығы үшін **(8)-қадамдағы** әрекеттерді тағы бір рет қайталаңыз. Құрылғы енді пайдалануға дайын.

(17-сур.) - Сүзгі ұстағышын оңнан солға бұрау арқылы алып, таза ауыз сумен шайыңыз.

Қақтан тазалау циклі енді аяқталды.

(2-сур.) - Ыдысты таза ауыз сумен қайта толтырыңыз. Қажет болса, су айналымы жолын 4.5-бөлімде сипатталғандай дайындаңыз.

11 ТАСТАУ

ПАЙДАЛАНУШЫҒА АРНАЛҒАН АҚПАРАТ:
Нөмірі 151 «Электр және электрондық жабдықта белгілі бір қауіпті заттарды пайдалану, сонымен бірге, қоқысты лақтыру туралы 2002/95/ЕС, 2002/96/ЕС және 2003/108/ЕС директиваларын ендіру», 2005 жылдың 25 шілдесіндегі италиялық заңнамалық жарлықтың 13-бабына сай.

Құрылғыдағы немесе оның орамасындағы сызылған дөңгелекті себеттің белгішесі



өнімді қызмет көрсету мерзімінің соңында басқа қоқыстан бөлек лақтыру керектігін білдіреді. Сондықтан пайдаланушы құрылғыны тиісті электрондық және электротехникалық жабдықты қайта өңдеу орталығына апаруы керек немесе оны түрі ұқсас жаңа құрылғыны

сатып алғанда біреуге біреуді алмастыру негізінде сатушыға тапсыруы керек. Осы өнімді кейін қайта өңдеу, өңдеу және қоршаған ортаға зиянсыз лақтыру үшін бөлшектеу қоршаған ортаға және денсаулыққа ықтимал қауіптерді болдырмайды және құрылғыны құрайтын материалдарды қайта пайдалануға және/немесе қайта өңдеуге мүмкіндік береді. Пайдаланушының өнімді заңсыз лақтыруына ағымдағы ережелердегі белгілі бір әкімшілік санкциялар қолданылады.

12 АҚАУЛЫҚТАРДЫ ЖОЮ

Мәселе	Ықтимал себептері	Шешімі
Құрылғы іске қосылмайды.	Құрылғы электр желісіне қосылмаған.	Құрылғыны электр желісіне қосыңыз.
Сорғыдан қатты шу шығады.	Ыдыста су жоқ.	Су ыдысын толтырыңыз және айналым жолын қайтадан дайындаңыз (4.5-бөлім).
Қайнату түймесін (16) басқаннан кейін кофе қайнатылмайды.	Сүзгі ұстағышы бітелген.	Қайнату түймесін (16) қайтадан басыңыз. Құрылғыны өшіріңіз және салқындатыңыз (шамамен 1 сағат). Содан кейін сүзгі ұстағышын алыңыз және мұқият жуыңыз. Егер мәселе жалғасса, уәкілетті қызмет көрсету орталығына хабарласыңыз.
Кофе тым салқын.	Түйме басылғанда (16) «кофе дайын» индикатор шамы (17) өшірулі болды.	«Кофе дайын» индикатор шамы (17) жанғанша күтіңіз.
	Сүзгі ұстағышы алдын ала қыздыру үшін салынбаға (5-тарау).	Сүзгі ұстағышын алдын ала қыздырыңыз.
Сүт көпіршімейді.	Кеселер салқын.	Кеселерді ыстық сумен ысытыңыз.
	Сүт жарамсыз: ұнтақты сүт, майлылығы төмен сүт.	Бүкіл сүтті пайдаланыңыз.
Капучино дайындау мүмкін емес.	Бу түтігі ласталған.	Бу түтігін 10-тарауда сипатталғандай тазалаңыз.
	Қайнатқышта басқа бу жоқ.	Айналым жолын дайындаңыз (4.5-бөлім) және 8-тарауда сипатталған қадамдарды қайталаңыз.
Кофе тым тез қайнайды, крем жасалмайды.	Сүзгі ұстағышындағы кофе мөлшері тым аз.	Кофе қосыңыз (5-тарау).
	Тартылған кофе тым ірі.	Басқа түрін пайдаланыңыз (6-тарау).
	Кофе ескірген немесе жарамсыз.	Басқа түрін пайдаланыңыз (6-тарау).
Кофе шықпайды немесе тек тамады.	Су жоқ.	Су ыдысын толтырыңыз және айналым жолын қайтадан дайындаңыз (4.5-бөлім).
	Тартылған кофе тым майда.	Басқа түрін пайдаланыңыз (6-тарау).
	Сүзгі ұстағышындағы кофе тығыздалып қалған.	Ұнтақ кофені шайқаңыз.
	Сүзгі ұстағышындағы кофе мөлшері өте көп.	Сүзгі ұстағышындағы кофе мөлшерін азайтыңыз.
	Тетік (3) ашық.	Тетікті (3) жабыңыз.
	Құрылғыда қақ жиналған.	Құрылғыны қақтан тазартыңыз (11-тарау).
	Сүзгі ұстағышындағы сүзгі бітеліп қалған.	Сүзгіні тазалаңыз (10-тарау).

Мәсәле	Ықтимал себептері	Шешімі
Ыдыс жиектерінен кофе ағады.	Сүзгі ұстағышы қайнату бөлігіне дұрыс салынбаған.	Сүзгі ұстағышын дұрыс салыңыз (5-тарау).
	Сүзгі ұстағышының жоғарғы сақинасы ласталған.	Сүзгі ұстағышының сақинасын тазалаңыз.
	Сүзгі ұстағышындағы кофе мөлшері тым көп.	Мөлшерлеу қасығымен кофе мөлшерін азайтыңыз.

Мәсәле шешімі жоғарыдағы кестеде қамтылмаса немесе ұсынылған шешімдер мәселені шешпесе, уәкілетті тұтынушыларға қызмет көрсету орталығымен хабарласыңыз.

Rev.00 del 15-07-13



421940440431

Type RI8329

The manufacturer reserves the right to make changes without prior notice.
Producent zastrzega sobie prawo do wprowadzenia dowolnych zmian bez wcześniejszej zapowiedzi.
Производитель оставляет за собой право вносить любые изменения без предварительного уведомления.
Виробник зберігає за собою право вносити будь-які зміни без попереднього повідомлення.
Өндүрүші алдын ала ескертусіз өзгерістер енгізу құқығын сақтайды.



www.philips.com/saeco