

VT-1504 BW

Coffee maker

Кофеварка

Инструкция по эксплуатации

GB Manual instruction	3
DE Die betriebsanweisung	8
RUS Инструкция по эксплуатации	14
KZ Пайдалану нұсқасы	20
RO/MD Instrucțiune de exploatare	26
CZ Návod k použití	31
UA Інструкція з експлуатації	36
BEL Инструкция па эксплуатацыі	42
UZ Foydalanish qoidalari	48



Рис. 1



Рис. 2



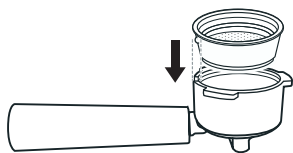
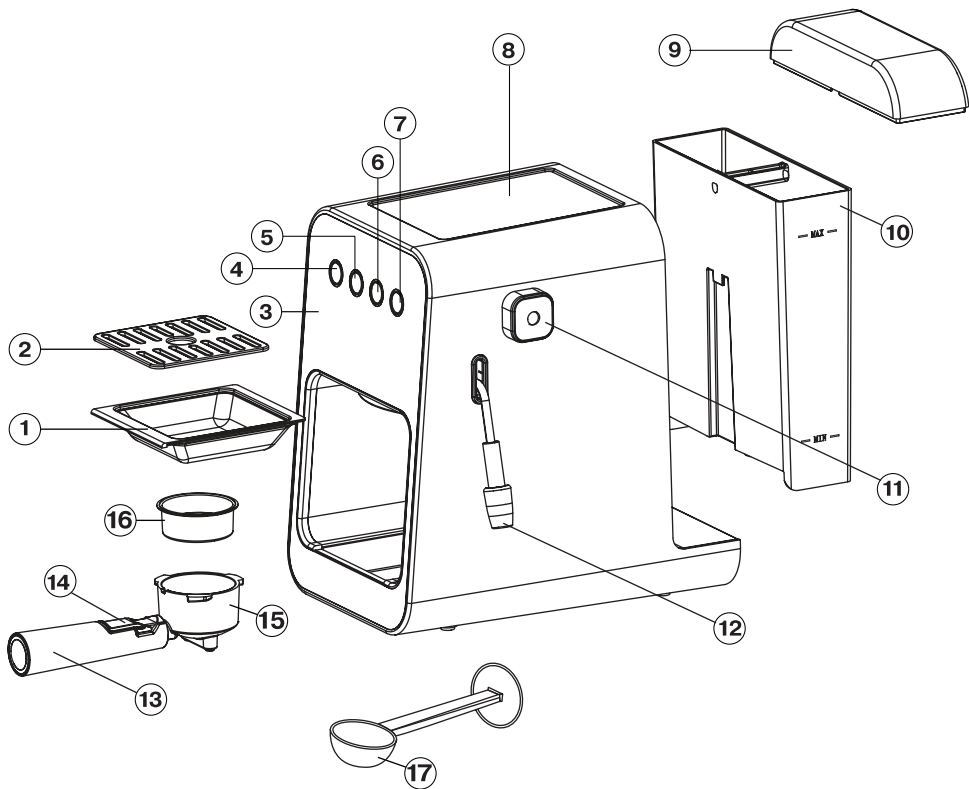

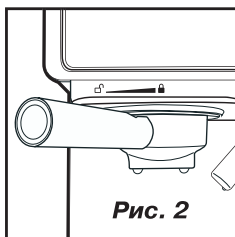

Рис. 3

COFFEE MAKER

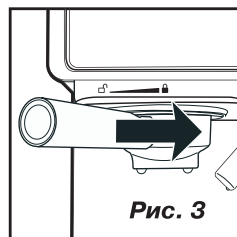
Coffee maker is intended for making coffee and frothed milk for cappuccino, latte or hot chocolate.

Description

1. Drip tray
2. Tray grid
3. Coffee maker body
4. Water dispense button for one cup of coffee 
5. Water dispense button for two cups of coffee 
6. On/off button 
7. Steam supply button 
8. Cup warming tray
9. Water tank lid
10. Removable water tank
11. Steam supply knob
12. Cappuccinator pipe
13. Filter holder handle
14. Filter clamp
15. Filter holder
16. Coffee filter
17. Ground coffee measuring spoon with tamper

ATTENTION!

For additional protection it is reasonable to install a residual current device (RCD) with nominal operation current not exceeding 30 mA into the mains of the kitchen; to install RCD contact a specialist.

SAFETY MEASURES

Before using the coffee maker, read this instruction carefully and keep it for future reference.

Use the coffee maker according to its intended purpose only, as it is stated in this instruction manual. Mishandling the coffee maker can lead to its breakage and cause harm to the user or damage to his/her property. Always observe the main safety measures when using electric appliances, namely:

- Before switching the coffee maker on for the first time, make sure that the mains voltage corresponds to the voltage specified on the unit body.
- The power cord is equipped with "euro plug"; plug it into the socket with reliable grounding contact.
- To avoid risk of fire or electric shock do not use adapters for connecting the coffee maker to the mains.
- Place the unit on a flat stable surface away from heat sources, moisture and direct sunlight.
- Do not switch the coffee maker on if the water tank is empty.
- Before plugging the unit in make sure that the steam supply knob is in the position «OFF».
- Use only the accessories supplied.
- Before switching the coffee maker on make sure that all removable parts are installed properly.
- Do not touch parts of the coffee maker which get hot during operation.
- Be careful to avoid burns by steam or hot water.

- Do not remove the filter holder during coffee maker operation.
- Do not leave used coffee in the filter, remove it right after making coffee.
- To avoid fire, electric shock or physical injuries do not immerse the electric cord, the plug or the coffee maker body into water or other liquids.
- Always switch the coffee maker off with the on/off button and take the power plug out of the mains socket immediately after that.
- When unplugging the unit, pull the plug but not the cord.
- Always unplug the coffee maker, if you are not using it and before cleaning.
- Let the coffee maker cool down completely before cleaning it.
- **Attention!** Remove scale not less than once a month. Troubles caused by appearance of the scale on the coffee maker parts are not covered by warranty.
- Do not let the power cord hang over the edge of the table and touch hot surfaces and sharp edges of the kitchen furniture.
- Do not use the coffee maker outdoors.
- Never leave the coffee maker in places with the temperature below 0°C.
- For children safety reasons do not leave polyethylene bags, used as a packaging, unattended.
- **Attention!** Do not allow children to play with polyethylene bags or packaging film. **Danger of suffocation!**
- Do not allow children to use the unit as a toy.
- Do not leave the operating unit unattended, be especially careful if children or disabled persons are near the operating unit.
- This unit is not intended for usage by children or disabled persons unless they are given all the necessary and understandable instructions by a person who is responsible for their safety on safety measures and information about danger that can be caused by improper usage of the unit.
- Do not use the coffee maker if the power cord or the plug is damaged, if the unit malfunctions or after the unit was damaged.
- Do not repair the coffee maker by yourself; always apply to an authorized service center for repair.
- To avoid damages, transport the unit in original package only.
- Keep the unit out of reach of children.

THE UNIT IS INTENDED FOR HOUSEHOLD USAGE ONLY

Before the first use









After unit transportation or storage at low temperature it is necessary to keep it for at least two hours at room temperature before switching on.



- Unpack the coffee maker, remove any stickers and package materials that can prevent unit operation.
- Check the unit for damages, do not use the it in case of damages.

ENGLISH

- Make sure that operating voltage of the unit corresponds to voltage of your mains.
- Before using the coffee maker for the first time wash all the removable parts, namely the lid (9), the water tank (10), the filter holder (15), the coffee filter (16) and the measuring spoon (17) with warm water and a neutral detergent.

Washing the boiler











- Make sure that the power plug is not inserted into the mains socket, and the steam supply knob (11) is in the position «OFF».
- Remove the water tank (10) and fill it with cold water till the «MAX» mark.
- Cover the tank (10) with the lid (9) and place it on the coffee maker body (3).
- Insert the coffee filter (16) into the holder (15) (pic. 1).
- Without adding coffee into the filter (16) attach the filter holder (15) to the boiler; to do this, place the filter holder handle (13) as shown on the picture 2, then turn it to the right till bumping (pic. 3).
- Place a suitable cup on the grid (2).
- Insert the power plug into the mains socket.
- Switch the coffee maker on pressing the button (6)  , the button (6)   indicator will be flashing indicating that the boiler heating is on.
- Wait till the boiler heats up (the button (6)   indicator stops flashing), then press the button (5)  . Wait till the cup is full, then pour out the water.

Note: If the cup capacity is not enough, stop the water supply by pressing the button (5)   again.

- Repeat this procedure several times, the boiler will be clean after that.

Attention!



Do not remove the filter holder (15) during the coffee maker operation.

- Before washing the cappuccinator pipe (12) place a suitable cup under it.
- Press the button (7)  , the button (7) indicator will be flashing, wait till the button (7)   indicator will stop flashing.
- For steam supply slightly turn the steam supply knob (11) counterclockwise.
- Wait till some water pours from the cappuccinator pipe (12), steam will go out more intensively after that; switch the steam supply off after a while by setting the steam supply knob (11) to the position «OFF».
- To switch to coffee making mode press the button (6)  .
- To switch the coffee maker in the coffee making mode off press the button (6)  .
- To switch the coffee maker in the steam supply mode off press the button (7)  .







Note: When the electric pump is switched on for the first time for water supply, a foreign sound and noticeable vibration of the unit body is possible; when the pump

is filled with water, the sound and vibration level will decrease significantly.



Setting of coffee making duration

By default coffee maker operation time is 20 seconds when pressing the button (4)  and 35 seconds (excluding the time necessary for preliminary soaking of coffee in the filter (16)) when pressing the button (5) .



You can change the amount of ready drink by changing the coffee making duration. Preset coffee making time is saved in the coffee maker. Preset time remains the same when you switch the unit afterwards.

- Press and hold the button (4)  for 20-60 seconds, and the button (5)   - for 35-100 seconds.
- Coffee making duration will correspond the time you hold the corresponding button.
- To switch the unit back to default settings press and hold the buttons (4)  and (5)   for several seconds.

Example:

Press and hold the button (4)  for 30 seconds. Press the button (4)  again, the coffee maker will operate in the coffee making mode for 30 seconds.





If you hold the button (4)  for 70 seconds, the coffee maker will operate for maximal possible time that is 60 seconds.



To set longer coffee making duration (35-100 seconds) use the button (5)  .

Note: Amount of ready drink depends on sort of coffee, degree of its fineness and on the effort you made tampering it in the filter (16).

Making espresso



Note: Repeated making of coffee should be performed after at least 5 min interval.

- Use only clear water for making coffee and keep the water tank (10) clean.
- Before making coffee wait till the boiler heats up (the button (6)   indicator will stop flashing).
- Before making coffee warm up the filter holder (15), the filter (16) and the cups by placing them on the tray (8).
- You can warm the filter holder (15) and the filter (16) with hot water from the boiler without adding coffee to the filter:
 - attach the holder (15) to the coffee maker boiler (pic. 2, 3).
 - place a suitable cup on the grid (2).
 - switch the water supply on by pressing the button (4)  or (5)  .





Note: If you want to stop the water supply, press the button (4)  or the button (5)   again.

- Remove the cup, remove the holder (15). If there is water in the filter (16), lift the filter clamp (14) and, holding the filter (16) with this clamp, pour out the water.



Note: For making high-quality coffee always heat up the filter (16) and the filter holder (15) preliminary.

- Make sure that the unit is switched off (the button indicators are not lighting), and the steam supply knob (11) is set to the position «OFF».
- Remove the water tank (10) and fill it with cold water till the «MAX» mark.
- Cover the tank (10) with the lid (9) and place it on the coffee maker body (3).
- Install the filter (16) into the holder (15) (pic. 1).
- Add ground coffee into the filter (16), slightly tamp the ground coffee with the back side of the measuring spoon (17) and attach the filter holder (15) to the coffee maker boiler; to do this, place the filter holder handle (13) as shown on the picture 2, then turn it to the right till bumping (pic. 3).
- Insert the power plug into the mains socket.
- Press the button (6)  to switch the coffee maker on, the button (6) indicator will be flashing.
- Wait till the boiler heats up (the button (6)  indicator will stop flashing).
- Place a suitable cup on the grid (2).

Note: The coffee cups should be preheated; to do this, place the cups on the tray (8), during water heating in the boiler the tray (8) heats up too.

- Press the water supply button (4)  or (5) . Watch the cup filling, if necessary, stop water supply by pressing the button (4)  or (5)  again.



Note:

- During coffee maker operation the indicator of button (6)  will flash or light constantly from time to time, showing the heating element operation; this operation mode maintains the boiler temperature within the set range.
- Watch the coffee making process, if necessary, stop the water supply by pressing the button (4 or 5) again.
- After you finish making coffee, some water may drip from the filter holder (15) openings, it is normal.
- Control the tray (1) filling, periodically pour out the liquid from it and wash it with water.
- Switch the coffee maker off pressing the button (6) , the button indicator will go out.
- Wait till the coffee maker cools down and remove the filter holder (15). To do this, turn the handle (13) to the left till bumping.
- Remove the filter (16) from the holder (15), remove the ground coffee remnants and wash the filter (16).

Making cappuccino

Attention! Be careful to avoid burns by hot steam going out of the cappuccinator pipe (12).

Make coffee as described in the chapter «Making espresso». Use a cup of such capacity so it has enough space for adding frothed milk or cream to the coffee. Froth the milk in a separate bowl and add it to the coffee.

- Press the button (7)  to switch the steam supply mode on and wait till the button (7)  indicator stops flashing.

Attention! When switching the steam supply mode on, some water may drip from the boiler; be careful to avoid burns by hot water drops.

- Take a narrow high glass (preferably a metal one), and fill it with cold milk or cream approximately by 1/3.
- Put the tip of the cappuccinator pipe (12) into the glass and turn the knob (11) counterclockwise. The tip of the cappuccinator pipe should not touch the bottom of the glass, as this can prevent the steam release; with certain skill you can make frothed milk in several seconds.

Note:



- The first portion of steam may contain some water; that's why it is necessary to release the steam into appropriate container during several seconds. Then stop the steam supply with the knob (11) and use the cappuccinator pipe (12) to make frothed milk.
- The steam intensity is controlled by turning the knob (11).
- Switch the steam supply off by setting the knob (11) to the position «OFF».
- Switch the coffee maker off pressing the button (7) , the button indicator will go out.

Important notes

- Milk used for making frothed milk must be fresh and contain no additives, do not use so-called «long storage» milk.
- It is recommended to use whole milk with fat content from 4 to 6%, cream fat content should be not less than 10%.
- Clean the cappuccinator pipe (12) and the tip right after milk or cream frothing; to do this, put the cappuccinator pipe into a glass of water, setting the knob (11) to the position «ON», then switch the steam supply off and switch the coffee maker off.
- Wait till the coffee maker cools down, detach the attachment from the cappuccinator pipe (12) and remove the tip from the cappuccinator pipe (12), turning it counterclockwise, wash the tip under a water jet and attach it back to the cappuccinator pipe (12).
- Always check that there are no dried milk remnants in the opening of the cappuccinator pipe (12) tip.



Warming the drinks



You can warm up your drinks by putting the cappuccinator pipe (12) into the cup.

- Press the button (7)  to switch the steam supply on and wait till the button (7)  indicator stops flashing.
- Put the cappuccinator pipe (12) into the cup with the drink you want to warm up.

ENGLISH

Troubleshooting

Failure	Cause	Solution
The unit can not be switched on.	No voltage in the socket. The plug is not completely inserted into the socket.	Make sure that the socket is operating. Check whether the plug is completely inserted into the socket.
Water leaks from the lower part of the unit.	The water tray is overfilled.	Pour out water from the tray.
Coffee leakage from the filter holder.	Loose connection of filter and boiler gasket, ground coffee got on the edges of the filter.	Clean the edges of the filter.
Coffee is pouring out into the cup too long or is not running at all.	The coffee powder is too fine or it is tamped too strongly in the filter.	Use ground coffee for “espresso” coffee makers. Define the coffee tamping degree in the filter experimentally.
Ready coffee has a foreign smell.	Wrong process of scale removal in the boiler Improper storage of coffee	See the chapters «Washing the boiler» and «Descaling» and clean the unit several times. Use fresh ground coffee. Keep coffee in a dry cool place.
Coffee slops over the edges of the filter.	There's too much coffee in the filter or the coffee in the filter is tamped too strongly.	Do not overfill the filter with excessive amount of coffee.
Steam doesn't froth milk.	Low temperature of the outgoing steam. The tank is too big or of improper size. You used skimmed milk	Froth milk only when the button (7)  /  indicator lights constantly without flashing. Use a narrow high container for frothed milk. Use whole milk with fat content 4-6%.

- Switch the steam supply on turning the knob (11) counterclockwise.
- Switch the steam supply off by setting the knob (11) to the position «OFF».
- Switch the coffee maker off pressing the button (7) / , the button indicator will go out.

How to make a good espresso











- Use only fresh ground coffee for “espresso” coffee makers.
- Slightly tamp the ground coffee in the filter (16), you can do it with the back side of the measuring spoon (17).
- Coffee strength depends on the quality and grinding of coffee beans.
- If coffee is pouring out too long, this means the coffee powder is too fine or it is tamped too strongly.







Descaling

For effective operation of the coffee maker we recommend to remove scale every month and more often when using “hard” water.

Regular descaling extends the coffee maker operating life and eliminates the necessity for repairing it.

Untimely descaling, non-observance of these instructions and mishandling the coffee maker are not covered by warranty.

1. Make sure that the unit is switched off and the knob (11) is in the «OFF» position.
2. Make a citric acid solution (2 teaspoons per 1 liter of water) and pour this solution into the water tank (10). Cover the tank (10) with the lid (9) and then place it on the coffee maker body.
3. Insert the filter (16) into the holder (15) (pic. 1).
4. Attach the filter holder (15) to the boiler without adding coffee into the filter (16) (pic. 2, 3).
5. Place a suitable cup on the grid (2).
6. Insert the power plug into the mains socket.
7. Switch the coffee maker on with the button (6) / , the button indicator will be flashing.
8. Wait till the boiler heats up (the button (6) /  indicator will stop flashing), and then press the button (5) / .
9. To descale the steam supply system press the button (7) / , the button (7) indicator will be flashing. Wait till the boiler heats up (the button (7) /  indicator will stop flashing).

10. Put the tip of the cappuccinator pipe (12) into the glass and set the knob (11) to the position «ON». Approximately in 1-2 minutes switch the steam supply off, setting the knob (11) to the position «OFF».
11. Switch the coffee maker off with the button (7) / , the button indicator will go out.
12. Wait for 10-15 minutes.
13. Repeat the procedure described in steps 8-10 no less than 3 times.
14. With small intervals between the cycles, repeat the boiler cleaning procedure (step 8) till there is no citric acid solution in the tank (10).
15. After using the citric acid solution it is necessary to wash the coffee maker: to do this, fill the water tank (10) with clear water till maximal level and repeat the procedure of the steps 8 - 10 no less than 3 times without breaks between the cycles.
16. To switch the unit off, press the operating mode button: the button (6) /  in the coffee making mode or the button (7) /  in the steam supply mode. Indicator of the corresponding button will go out.

Note: You can use special descaling agents for coffee makers and coffee machines to remove scale. Strictly follow the instructions on their usage.

Cleaning

- Use a small brush to remove the coffee remnants from the filter (16) openings.
- Wipe the coffee maker body with a soft damp cloth and then wipe it dry. Do not use metal brushes or abrasives.
- Never immerse the coffee maker body into water or other liquids.
- Wash the removable parts of the coffee maker with warm water and a soft detergent, then rinse with clear water and dry thoroughly.

Drip tray (1)

- Remove the grid (2), then the tray (1) and pour water out of it. Wash the tray (1) and install it back to its place, install the grid (2) on the tray (1).

Storage

- Clean the unit before taking it away for storage.
- Do not store the coffee maker at the temperature below 0°C.
- Keep the coffee maker away from children in a dry cool place.

Delivery set

Coffee maker – 1 pc.
 Filter holder – 1 pc.
 Coffee filters – 2 pc.
 Measuring spoon – 1 pc.
 Instruction manual – 1 pc.

Technical specifications

Power supply: 220-240 V ~ 50/60Hz
 Power consumption: 1050 W
 Water tank capacity: 1.5 L
 Pressure: 15 bar

The manufacturer preserves the right to change design and specifications of the unit without a preliminary notification.

Unit operating life is 5 years

Guarantee

Details regarding guarantee conditions can be obtained from the dealer from whom the appliance was purchased. The bill of sale or receipt must be produced when making any claim under the terms of this guarantee.



This product conforms to the EMC-Requirements as laid down by the Council Directive 2004/108/EC and to the Low Voltage Regulation (2006/95/EC)

DEUTSCH

KAFFEEEMASCHINE

Die Kaffeemaschine ist für Kaffeezubereitung, Schlagen von Milchschaum für Capuccino, Latte und heiße Schokolade bestimmt.

Beschreibung

1. Tropfschale
2. Gitter der Tropfschale
3. Gehäuse der Kaffeemaschine
4. Taste der Wasserzufuhr für eine Tasse Kaffee 
5. Taste der Wasserzufuhr für zwei Tassen Kaffee 
6. Ein-/Ausschalttaste  
7. Taste der Dampfzufuhr  
8. Aufheizplatte für Tassen
9. Deckel des Wasserbehälters
10. Abnehmbarer Wasserbehälter
11. Dampfgregler
12. Cappuccinatore-Rohr
13. Griff des Filterhalters
14. Filterhalterung
15. Filterhalter
16. Kaffeefilter
17. Messlöffel mit Kaffeestampfer

ACHTUNG!

Als zusätzlicher Schutz ist es zweckmäßig, den FI-Schalter mit Nennstrom maximal bis 30 mA im Stromversorgungskreis der Küche aufzustellen; wenden Sie sich dafür an einen Spezialisten.

SICHERHEITSSAßNAHMEN

Vor der ersten Inbetriebnahme der Kaffeemaschine lesen Sie diese Bedienungsanleitung aufmerksam durch und bewahren Sie diese für weitere Referenz auf.

Benutzen Sie die Kaffeemaschine nur bestimmungsmäßig und laut dieser Bedienungsanleitung. Nicht ordnungsgemäße Nutzung der Kaffeemaschine kann zu ihrer Störung führen, einen gesundheitlichen oder materiellen Schaden beim Nutzer hervorrufen.

Beim Gebrauch der elektrischen Geräte sind wichtige Sicherheitsmaßnahmen zu beachten, und zwar:

- Vergewissern Sie sich vor dem ersten Einschalten der Kaffeemaschine, dass die Netzspannung mit der Spannung des Geräts, die am Gehäuse des Geräts angegeben ist, übereinstimmt.
- Das Netzkabel ist mit einem „Eurostecker“ ausgestattet; stecken Sie diesen in die Steckdose mit sicherer Erdung ein.
- Verwenden Sie keine Adapterstecker beim Anschließen der Kaffeemaschine ans Stromnetz, um Brandrisiko zu vermeiden.
- Stellen Sie das Gerät auf einer geraden standfesten Oberfläche fern von Wärmequellen, Feuchtigkeit und direkten Sonnenstrahlen auf.
- Schalten Sie die Kaffeemaschine ohne Wasser nicht ein.
- Bevor Sie den Netzstecker in die Steckdose einstecken, vergewissern Sie sich, dass der Dampfgregler in die Position «OFF» eingestellt ist.

- Benutzen Sie nur das Zubehör, das zum Lieferumfang gehört.
- Vor der Einschaltung der Kaffeemaschine vergewissern Sie sich, dass alle abnehmbaren Teile korrekt eingebaut sind.
- Berühren Sie die Teile der Kaffeemaschine, die sich während des Betriebs erhitzen, nicht.
- Seien Sie vorsichtig, um Verbrühungen durch Dampf oder heißes Wasser zu vermeiden.
- Es ist nicht gestattet, den Filterhalter während des Betriebs der Kaffeemaschine abzunehmen.
- Lassen Sie den benutzten Kaffee im Filter nicht und entfernen Sie ihn sofort nach der Zubereitung.
- Um Brand- und Stromschlagrisiko oder Verletzungen zu vermeiden, tauchen Sie den Netzstecker, das Netzkabel oder das Gehäuse der Kaffeemaschine ins Wasser oder andere Flüssigkeiten nicht.
- Schalten Sie die Kaffeemaschine mittels der Ein-/Ausschalttaste immer aus, und dann ziehen Sie den Netzstecker aus der Steckdose unverzüglich heraus.
- Wenn Sie den Netzstecker aus der Steckdose herausnehmen, ziehen Sie das Kabel nicht, sondern halten Sie den Stecker
- Trennen Sie die Kaffeemaschine vom Stromnetz immer ab, wenn Sie sie nicht benutzen und vor der Reinigung des Geräts.
- Warten Sie vor der Reinigung ab, bis die Kaffeemaschine völlig abgekühlt ist.
- **Achtung!** Entkalken Sie das Gerät nicht seltener als einmal pro Monat. Die Störungen, die infolge der Kalkbildung an den Bestandteilen der Kaffeemaschine auftreten, gehören zu den Garantieverpflichtungen nicht.
- Achten Sie darauf, dass das Netzkabel vom Tisch nicht frei hängt, sowie heiße Oberflächen und scharfe Küchenmöbelkanten nicht berührt.
- Benutzen Sie die Kaffeemaschine draußen nicht.
- Lassen Sie die Kaffeemaschine nie an Orten mit der Temperatur unter 0°C.
- Aus Kindersicherheitsgründen lassen Sie die Plastiktüten, die als Verpackung verwendet werden, nie ohne Aufsicht.
- **Achtung! Lassen Sie Kinder mit Plastiktüten oder Verpackungsfolien nicht spielen. Erststichungsgefahr!**
- Es ist nicht gestattet, Kindern das Gerät als Spielzeug zu geben.
- Lassen Sie das eingeschaltete Gerät nicht unbeaufsichtigt, besondere Vorsichtsmaßnahmen sind in den Fällen angesagt, wenn sich Kinder oder behinderte Personen während der Nutzung des Geräts in der Nähe aufhalten.
- Dieses Gerät darf von Kindern und behinderten Personen nicht genutzt werden, außer wenn die Person, die für ihre Sicherheit verantwortlich ist, ihnen entsprechende und verständliche Anweisungen über sichere Nutzung des Geräts und die Gefahren bei seiner falschen Nutzung gibt.

- Benutzen Sie die Kaffeemaschine nicht, wenn der Netzstecker oder das Netzkabel verletzt ist, beim nicht ordnungsgemäßen Betrieb des Geräts oder wenn irgendwelche Störungen auftreten.
- Es ist nicht gestattet, das Gerät selbstständig zu reparieren, wenden Sie sich dafür an einen autorisierten (bevollmächtigten) Kundendienst.
- Um Beschädigungen zu vermeiden, transportieren Sie das Gerät nur in der Fabrikverpackung.
- Bewahren Sie das Gerät an einem für Kinder unzugänglichen Ort auf.





DAS GERÄT IST NUR FÜR DEN GEBRAUCH IM HAUSHALT GEEIGNET

Vor der ersten Inbetriebnahme

Falls das Gerät unter niedrigen Temperaturen transportiert oder aufbewahrt wurde, lassen Sie es vor der Nutzung bei der Raumlufttemperatur nicht weniger als zwei Stunden bleiben.

- Nehmen Sie die Kaffeemaschine aus der Verpackung heraus, entfernen Sie alle Verpackungsmaterialien und Aufkleber, die den Gerätebetrieb stören.
- Prüfen Sie die Ganzheit des Geräts; wenn das Gerät beschädigt ist, benutzen Sie es nicht.
- Vergewissern Sie sich, dass die Betriebsspannung des Geräts und die Netzspannung übereinstimmen.
- Vor der ersten Nutzung der Kaffeemaschine waschen Sie alle abnehmbaren Teile: den Deckel (9), den Wasserbehälter (10), den Filterhalter (15), das Kaffeefilter (16) und den Messlöffel (17) mit Warmwasser und einem neutralen Waschmittel ab.

Auswaschen des Boilers





- Vergewissern Sie sich, dass der Netzstecker an die Steckdose nicht angeschlossen ist und der Dampfgregler (11) in der Position «OFF» ist.
- Nehmen Sie den Wasserbehälter (10) ab und füllen Sie ihn mit Kaltwasser bis zur „MAX“-Marke auf.
- Schließen Sie den Behälter (10) mit dem Deckel (9) und stellen Sie ihn aufs Gehäuse der Kaffeemaschine (3) auf.
- Setzen Sie den Kaffeefilter (16) in den Halter (15) ein (Abb. 1).
- Ohne Kaffee in den Filter (16) einzuschütten, schließen Sie den Filterhalter (15) an den Boiler an, stellen Sie dafür den Griff des Filterhalters (13) laut der Abbildung 2 auf, dann drehen Sie ihn nach rechts bis zum Anschlag (Abb. 3).
- Stellen Sie eine passende Tasse aufs Gitter (2) auf.
- Stecken Sie den Netzstecker in die Steckdose.
- Schalten Sie die Kaffeemaschine ein, indem Sie die Taste (6)  drücken, die Anzeige der Taste (6)  wird blinken, was von Boilererhitzung zeugt.
- Warten Sie ab, bis der Boiler erhitzt (die Anzeige der Taste (6)  hört auf zu blinken), danach drücken Sie die Taste (5) . Warten Sie ab, bis die Tasse gefüllt ist, dann gießen Sie Wasser daraus ab.

Anmerkung: Falls das Fassungsvermögen einer Tasse unzureichend ist, unterbrechen Sie die Wasserzufuhr durch nochmaliges Drücken der Taste (5) .

- Führen Sie dieses Verfahren mehrmals durch, dann wird der Boiler ausgewaschen werden.

Achtung!

Es ist nicht gestattet, den Filterhalter (15) während des Betriebs der Kaffeemaschine abzunehmen.





- Vor dem Auswaschen des Cappuccinatore-Rohrs (12) stellen Sie eine passende Tasse darunter.
- Drücken Sie die Taste (7) , die Anzeige der Taste (7) wird blinken, warten Sie ab, bis die Anzeige der Taste (7)  zu blinken aufhört.
- Für die Wasserzufuhr drehen Sie den Griff des Dampfgreglers (11) entgegen dem Uhrzeigersinn.
- Warten Sie ab, bis eine kleine Menge Wasser aus dem Cappuccinatore-Rohr (12) ausfließt, danach beginnt der Dampf intensiver auszutreten, schalten Sie die Dampfzufuhr nach einiger Zeit aus, indem Sie den Dampfgregler (11) in die Position «OFF» einstellen.
- Zum Umschalten des Geräts in den Betrieb der Kaffeezubereitung drücken Sie die Taste (6) .
- Um die Kaffeemaschine im Betrieb der Kaffeezubereitung auszuschalten, drücken Sie die Taste (6) .
- Zum Ausschalten der Kaffeemaschine im Betrieb der Dampfzufuhr drücken Sie die Taste (7) .

Anmerkung: Beim ersten Einschalten der Elektropumpe für Wasserzufuhr ist ein Fremdgeräusch und eine merkliche Vibration des Gehäuses möglich; wenn die Pumpe mit Wasser gefüllt ist, reduziert sich das Geräusch- und Vibrationsniveau.

Einstellung der Zubereitungsdauer



Die standardeingestellte Betriebszeit der Kaffeemaschine beim Drücken der Taste (4)  beträgt 20 Sekunden, beim Drücken der Taste (5)  - 35 Sekunden (ausgenommen der Zeit, die zur vorgehenden Kaffeebefuchtung im Filter (16) notwendig ist).

Wenn Sie die Zubereitungsdauer ändern, ändern Sie die Menge des fertigen Getränks. Die eingestellte Zubereitungszeit wird im Speicher der Kaffeemaschine gespeichert und bestimmt ihren Betrieb beim folgenden Einschalten.



- Drücken und halten Sie die Taste (4)  innerhalb von 20-60 Sekunden und die Taste (5)  - innerhalb von 35-100 Sekunden.
- Die Zubereitungsdauer entspricht der Zeit, innerhalb deren Sie die entsprechende Taste gehalten haben.
- Zum Rücksetzen zu den Standardeinstellungen drücken und halten Sie die Tasten (4)  und (5)  gleichzeitig innerhalb von einigen Sekunden.

Beispiel:

DEUTSCH

Drücken und halten Sie die Taste (4)  innerhalb von 30 Sekunden. Drücken Sie die Taste (4)  nochmals, die Kaffeemaschine wird im Betrieb der Kaffeezubereitung innerhalb von 30 Sekunden laufen.





Falls Sie die Taste (4)  innerhalb von 70 Sekunden gehalten haben, wird die Kaffeemaschine maximal mögliche Zeit laufen, nämlich 60 Sekunden.



Zur Programmierung von längerer Zubereitungszeit (35-100 Sekunden) benutzen Sie die Taste (5)  .

Anmerkung: Die Menge des zubereiteten Getränks hängt von der Kaffeesorte, dem Kaffeemahlgrad und der Kraft, mit der Sie den Kaffee im Filter (16) gestampft haben.

Zubereitung von Espresso

Anmerkung: Führen Sie nachfolgende Kaffeezubereitung nach einer Pause von nicht weniger als 5 Minuten durch.

- Für die Kaffeezubereitung benutzen Sie nur reines Wasser und prüfen Sie immer, ob der Wasserbehälter (10) sauber ist.
- Vor der Kaffeezubereitung warten Sie ab, bis der Boiler erhitzt (die Anzeige der Taste (6)   hört auf zu blinken).
- Vor der Kaffeezubereitung wärmen Sie den Filterhalter (15), den Filter (16) und die Tassen durch, indem Sie sie auf die Aufheizplatte (8) aufstellen.
- Sie können den Filterhalter (15) und den Filter (16) mit Heißwasser aus dem Boiler durchwärmen, ohne Kaffee in den Filter einzuschütten:
 - schließen Sie den Halter (15) an den Boiler der Kaffeemaschine an (Abb. 2, 3).
 - stellen Sie eine passende Tasse aufs Gitter (2).
 - schalten Sie die Wasserzufuhr ein, indem Sie die Taste (4)  oder (5)   drücken.





Anmerkung: Falls Sie die Wasserzufuhr unterbrechen möchten, drücken Sie die Taste (4)  oder die Taste (5)   nochmalig.

- Nehmen Sie die Tasse weg, nehmen Sie den Halter (15) ab. Falls es Wasser im Filter (16) gibt, heben Sie die Filterhalterung (14) an und gießen Sie Wasser ab, indem Sie den Filter (16) mit der Filterhalterung festhalten.







Anmerkung: Um ein hochwertiges Getränk zu erhalten, wärmen Sie den Filter (16) und die Filterhalterung (15) immer durch.

- Vergewissern Sie sich, dass das Gerät ausgeschaltet ist (die Anzeigen der Tasten leuchten nicht), und der Dampfreoler (11) in der Position «OFF» ist.
- Nehmen Sie den Wasserbehälter (10) ab, füllen Sie ihn mit Kaltwasser bis zur «MAX»-Marke auf.
- Schließen Sie den Behälter (10) mit dem Deckel (9) und stellen Sie ihn aufs Gehäuse der Kaffeemaschine (3) auf.
- Setzen Sie den Filter (16) in den Halter (15) ein (Abb. 1).
- Schütten Sie den gemahlene Kaffee in den Filter (16) ein, stampfen Sie ihn leicht mit der Rückseite



des Messlöffels (17), schließen Sie den Filterhalter (15) an den Boiler der Kaffeemaschine an, stellen Sie dafür den Griff des Filterhalters (13) laut der Abbildung 2 auf, dann drehen Sie ihn nach rechts bis zum Anschlag (Abb. 3).

- Stecken Sie den Netzstecker in die Steckdose.
- Schalten Sie die Kaffeemaschine mittels der Taste (6)   ein, die Anzeige der Taste (6) beginnt zu blinken.
- Warten Sie ab, bis der Boiler vollständig erhitzt (die Anzeige der Taste (6)   hört auf zu blinken).
- Stellen Sie eine passende Tasse aufs Gitter (2) auf.

Anmerkung: Die Kaffeetassen sollen vorher durchgewärmt werden, stellen Sie sie dafür auf die Aufheizplatte (8), während der Erwärmung des Wassers im Boiler erwärmt sich auch die Aufheizplatte (8)

- Drücken Sie die Taste der Wasserzufuhr (4)  oder (5)  . Passen Sie aufs Auffüllen der Tasse auf, bei der Notwendigkeit unterbrechen Sie die Wasserzufuhr, indem Sie die Taste (4)  oder (5)   nochmals drücken



Anmerkung:

- Während des Betriebs der Kaffeemaschine wird die Anzeige der Taste (6) periodisch blinken und konstant leuchten, was vom Betrieb des Heizelements zeugt, solcher Betrieb gewährleistet die Haltung der Boilertemperatur im eingestellten Bereich.
- Passen Sie auf die Zubereitung auf, bei der Notwendigkeit unterbrechen Sie die Wasserzufuhr, indem Sie die Taste (4 oder 5) nochmals drücken.
- Nach der Zubereitung können Tropfen aus den Öffnungen des Filterhalters (15) ausfließen, es ist normal.
- Passen Sie auf die Auffüllung der Tropfschale (1) auf, gießen Sie die Flüssigkeit daraus periodisch ab und waschen Sie sie mit Wasser ab.
- Schalten Sie die Kaffeemaschine aus, indem Sie die Taste (6)   drücken, die Anzeige der Taste erlischt.
- Warten Sie ab, bis die Kaffeemaschine abkühlt, und nehmen Sie den Halter (15) ab. Drehen Sie dafür den Griff (13) nach links bis zum Anschlag.
- Nehmen Sie den Filter (16) aus dem Halter (15) heraus, entfernen Sie die Reste des gemahlene Kaffees und waschen Sie den Filter (16) ab.

Zubereitung von Cappuccino

Achtung! Seien Sie vorsichtig, um Verbrühungen durch den aus dem Cappuccinatore-Rohr (12) austretenden Heißdampf zu vermeiden.

Kochen Sie Kaffee, wie es im Abschnitt «Zubereitung von Espresso» geschrieben ist. Benutzen Sie die Taste, deren Umfang fürs Zugeben des Milch- oder Sahnenschaums in den Kaffee hinreichend ist. Schlagen Sie Milch in einem anderen Behälter und gießen Sie sie in die Tasse mit Kaffee zu.

- Drücken Sie die Taste (7)   zum Einschalten des Betriebs der Dampfzufuhr und warten Sie ab,

bis die Anzeige der Taste (7)  zu blinken aufgehört.

Achtung! Beim Einschalten des Betriebs der Dampfzufuhr kann eine kleine Menge Wasser aus dem Boiler ausfließen, seien Sie vorsichtig, um Verbrühungen durch heiße Wassertropfen zu vermeiden.

- Nehmen Sie einen hohen und schmalen Becher (lieber einen Metallbecher) und füllen Sie ihn mit kalter Milch oder Sahne ungefähr auf 1/3.
- Tauchen Sie das Endstück des Cappuccinatore-Rohrs (12) in den Becher und drehen Sie den Dampfgregler (11) entgegen dem Uhrzeigersinn. Das Endstück des Cappuccinatore-Rohrs soll den Boden des Bechers nicht berühren, anderenfalls tritt der Dampf schwer aus, mit bestimmter Fertigkeit können Sie den Milchschaum in einigen Sekunden erhalten.

Anmerkung:



- Erste Dampfportion kann eine kleine Menge Wasser enthalten, deshalb lassen Sie den Dampf innerhalb von einigen Sekunden in einen passenden Behälter austreten. Dann sperren Sie die Dampfzufuhr mittels des Dampfgreglers (11) ab und benutzen Sie das Cappuccinatore-Rohr (12) weiter zum Schlagen von Milch.
- Stellen Sie die Dampfintensität ein, indem Sie den Dampfgregler (11) drehen.
- Schalten Sie die Dampfzufuhr aus, indem Sie den Dampfgregler (11) in die Position «OFF» einstellen.
- Schalten Sie die Kaffeemaschine aus, indem Sie die Taste (7)  drücken, die Anzeige der Taste erlischt.

Wichtige Bemerkungen

- Die für Milchschaumzubereitung benutzte Milch soll frisch und ohne Konservierungsstoffe sein, benutzen Sie keine Milch mit dauernder Aufbewahrungsfrist.
- Benutzen Sie einfache Vollmilch mit 4-6% Fett und Sahne mit nicht weniger als 10% Fett.
- Reinigen Sie das Cappuccinatore-Rohr (12) und das Endstück sofort nach dem Milch- oder Sahnen-aufschlagen: tauchen Sie dafür das Endstück des Cappuccinatore-Rohrs (12) in den Becher mit Wasser, schalten Sie die Dampfzufuhr ein, stellen Sie den Dampfgregler (11) in die Position «ON», danach sperren Sie die Dampfzufuhr ab und schalten Sie die Kaffeemaschine aus.
- Warten Sie ab, bis die Kaffeemaschine abkühlt, nehmen Sie den Aufsatz vom Cappuccinatore-Rohr (12) ab und drehen Sie das Endstück vom Cappuccinatore-Rohr (12) ab, indem Sie es entgegen dem Uhrzeigersinn drehen, spülen Sie das Endstück unter Wasserstrahl ab und drehen Sie das Endstück zurück ins Cappuccinatore-Rohr (12) zu.
- Achten Sie immer darauf, dass es keine Reste von vertrockneter Milch in der Öffnung des Endstücks des Cappuccinatore-Rohrs (12) gibt.

Erwärmung von Getränken

Sie können das Getränk erwärmen, indem Sie das Cappuccinatore-Rohr (12) in die Tasse eintauchen.

- Drücken Sie die Taste (7)  zum Einschalten des Betriebs der Dampfzufuhr und warten Sie ab, bis die Anzeige der Taste (7)  zu blinken aufhört.
- Tauchen Sie das Cappuccinatore-Rohr (12) in die Tasse mit dem Getränk, das Sie erwärmen möchten.
- Schalten Sie die Dampfzufuhr ein, indem Sie den Dampfgregler (11) entgegen dem Uhrzeigersinn drehen.
- Schalten Sie die Dampfzufuhr aus, indem Sie den Dampfgregler (11) in die Position «OFF» einstellen.
- Schalten Sie die Kaffeemaschine aus, indem Sie die Taste (7)  nochmals drücken, die Anzeige der Taste erlischt.

Hinweise für leckeren Espresso

- Benutzen Sie nur frischgemahlene Kaffeebohnen, die für die Kaffeemaschinen «Espresso» geeignet ist.
- Stampfen Sie leicht den gemahlene Kaffee im Filter (16) mit der Rückseite des Messlöffels (17).
- Die Stärke des gekochten Kaffee hängt von der Qualität und dem Mahlgrad von Kaffeebohnen ab.
- Wenn sich der Kaffee zu lang einfließt, das bedeutet, dass der Kaffee zu fein gemahlen oder zu stark gestampft ist.

Kalkentfernung

Zwecks eines effektiven Betriebs der Kaffeemaschine führen Sie die Entkalkung jeden Monat und noch öfter, wenn Sie hartes Wasser benutzen.

Periodische Kalkentfernung verlängert die Betriebsdauer der Kaffeemaschine und ausschließt Reparaturnotwendigkeit.







Nicht zeitgemäße Entkalkung, sowie Nichtbefolgung der Vorschriften dieser Bedienungsanleitung und falsche Nutzung der Kaffeemaschine gehören zu den Garantieverpflichtungen nicht.

1. Vergewissern Sie sich, dass das Gerät ausgeschaltet ist und der Dampfgregler (11) in der Position «OFF» ist.
2. Bereiten Sie eine Zitronensäurelösung (2 Teelöffel für 1 Liter Wasser) zu und gießen Sie die erhaltene Lösung in den Wasserbehälter (10) ein. Schließen Sie den Behälter (10) mit dem Deckel (9) und stellen Sie ihn auf das Gehäuse der Kaffeemaschine auf.
3. Setzen Sie den Filter (16) in den Halter (15) ein (Abb. 1).
4. Ohne Kaffee in den Filter (16) einzuschütten, schließen Sie den Filterhalter (15) an den Boiler (Abb. 2, 3).
5. Stellen Sie eine passende Tasse aufs Gitter (2) auf.
6. Stecken Sie den Netzstecker in die Steckdose ein.
7. Schalten Sie die Kaffeemaschine mittels der Taste (6)  ein, die Anzeige der Taste wird blinken.

DEUTSCH

Störungen, ihre Ursachen und Beseitigung

Störung	Ursache	Beseitigung
Die Kaffeemaschine schaltet sich nicht ein.	Keine Netzspannung in der Steckdose. Der Netzstecker des Netzkabels sitzt in der Steckdose nicht fest.	Vergewissern Sie sich, dass die Steckdose funktioniert Prüfen Sie, ob der Stecker fest in der Steckdose sitzt.
Ausfließen von Wasser aus dem Unterteil der Kaffeemaschine.	Die Tropfschale ist überfüllt.	Gießen Sie Wasser aus der Tropfschale ab.
Ausfließen von Kaffee aus dem Filterhalter.	Undichte Verbindung des Filters und des Verdichters im Boiler, der gemahlene Kaffee wurde auf die Ränder des Filters verschüttet.	Reinigen Sie die Ränder des Filters.
Der Kaffee fließt in die Tasse zu lange ein oder fließt überhaupt nicht ein.	Der Kaffee ist zu fein gemahlen oder zu stark im Filter gestampft.	Benutzen Sie gemahlene Kaffee, der für die Kaffeemaschinen "Espresso" geeignet ist. Stellen Sie den Einstampfgrad des Kaffees im Filter versuchsweise fest.
Der zubereitete Kaffee hat einen fremden Geruch.	Die Entkalkung im Boiler wurde nicht richtig durchgeführt. Der Kaffee wurde nicht richtig aufbewahrt.	Siehe die Abschnitte "Auswaschen des Boilers" und "Kalkentfernung", führen Sie Reinigung mehrmals durch. Benutzen Sie den frisch gemahlene Kaffee. Bewahren Sie den Kaffee an einem kühlen trockenen Ort auf.
Der Kaffee fließt über die Ränder des Filters aus.	Zu große Menge Kaffee wurde in den Filter geschüttet oder der Kaffee ist zu stark gestampft.	Überfüllen Sie den Filter mit einer großen Menge Kaffee nicht.
Der Dampf schlägt Milch nicht auf.	Die Temperatur des austretenden Dampfes ist zu niedrig. Der Behälter ist zu groß oder passt nicht. Sie haben Entfettungsmilch genutzt.	Schlagen Sie Milch nur dann auf, wenn die Anzeige der Taste (7)  ohne Blinken leuchtet. Zum Milchaufschlagen benutzen Sie enges, hohes Geschirr. Benutzen Sie das Vollmilch 4-6% Fett.

8. Warten Sie ab, bis der Boiler erhitzt (die Anzeige der Taste (6)  hört auf zu blinken), danach drücken Sie die Taste (5) .
9. Um das Dampfzufuhrsystem vom Kalk zu reinigen, drücken Sie die Taste (7) , die Anzeige der Taste (7) wird blinken. Warten Sie ab, bis der Boiler erhitzt (die Anzeige der Taste (7)  hört auf zu blinken).
10. Tauchen Sie das Endstück des Cappuccinatore-Rohrs (12) in den Becher und stellen Sie den Dampfregler (11) in die Position «ON». Ungefähr nach 1-2 Minuten schalten Sie die Dampfzufuhr aus, indem Sie den Dampfregler (11) in die Position «OFF» stellen.
11. Schalten Sie die Kaffeemaschine mittels der Taste (7)  aus, die Anzeige der Taste erlischt.
12. Warten Sie 10-15 Minuten ab.
13. Wiederholen Sie das Verfahren, das in den Punkten 8-10 geschrieben ist, nicht weniger als dreimal.
14. Wiederholen Sie das Reinigungsverfahren des Boilers (Punkt 8) mit kleinen Pausen zwischen Zyklen bis es keine Zitronensäurelösung im Behälter (10) gibt.
15. Nach der Nutzung der Zitronensäurelösung waschen Sie die Kaffeemaschine ab, füllen Sie dafür den Behälter (10) mit reinem Wasser bis zur maximalen Wasserstandsmarke und erfüllen Sie wieder die Punkte 8-10 nicht weniger als dreimal, aber ohne Pause zwischen Zyklen.
16. Zum Ausschalten des Geräts drücken Sie die Taste des eingeschalteten Betriebs: die Taste (6)  im Betrieb der Kaffe Zubereitung oder die Taste (7)  im Betrieb der Dampfzufuhr. Die Anzeige der entsprechenden Taste erlischt.

Anmerkung: Zur Kalkentfernung können Sie spezielle Entkalkungsmittel für Kaffeemaschinen verwenden. Befolgen Sie die Gebrauchsanweisungen strikt.

Reinigung

- Zur Entfernung der Kaffeereste aus den Öffnungen des Filters (16) benutzen Sie eine kleine Bürste.

- Wischen Sie das Gehäuse der Kaffeemaschine mit einem weichen und feuchten Tuch, dann trocknen Sie es ab. Es ist nicht gestattet, Metallbürsten und Abrasivmittel für die Reinigung des Geräts zu benutzen.
- Es ist nicht gestattet, das Gehäuse der Kaffeemaschine ins Wasser oder andere Flüssigkeiten zu tauchen.
- Waschen Sie alle abnehmbaren Teile mit Warmwasser und einem weichen Waschmittel, spülen Sie sie mit sauberem Wasser und trocknen Sie sie sorgfältig ab.

Tropfschale (1)

- Nehmen Sie das Gitter (2) ab, dann nehmen Sie die Tropfschale (1) ab und gießen Sie Wasser daraus ab. Waschen Sie die Tropfschale (1) aus und stellen Sie sie zurück auf, stellen Sie das Gitter (2) auf die Tropfschale (1) auf.

Aufbewahrung

- Bevor Sie das Gerät zur längeren Aufbewahrung wegpacken, reinigen Sie es.
- Es ist nicht gestattet, die Kaffeemaschine bei der Temperatur unter 0°C aufzubewahren.
- Bewahren Sie die Kaffeemaschine an einem trockenen, kühlen und für Kinder unzugänglichen Ort auf.

Lieferumfang

Kaffeemaschine – 1 St.

Filterhalter – 1 St.

Kaffeefilter – 2 St.

Messlöffel – 1 St.

Bedienungsanleitung – 1 St.

Technische Eigenschaften

Stromversorgung: 220-240 V ~ 50/60 Hz

Aufnahmeleistung: 1050 W

Fassungsvermögen des Wasserbehälters: 1,5 l

Druck: 15 Bar

Der Hersteller behält sich das Recht vor, Design und technische Eigenschaften des Geräts ohne Vorbenachrichtigung zu verändern.

Die Nutzungsdauer des Geräts beträgt 5 Jahre

Gewährleistung

Ausführliche Bedingungen der Gewährleistung kann man beim Dealer, der diese Geräte verkauft hat, bekommen. Bei beliebiger Anspruchserhebung soll man während der Laufzeit der vorliegenden Gewährleistung den Check oder die Quittung über den Ankauf vorzulegen.







Das vorliegende Produkt entspricht den Forderungen der elektromagnetischen Verträglichkeit, die in 2004/108/EC Richtlinie des Rates und den Vorschriften 2006/95/EC über die Niederspannungsgeräte vorgesehen sind.

КОФЕВАРКА

Кофеварка предназначена для приготовления кофе и взбивания молочной пенки для кофе капучино, латте или горячего шоколада.

Описание

1. Поддон для капель
2. Решётка поддона
3. Корпус кофеварки
4. Кнопка подачи воды для одной чашки кофе 
5. Кнопка подачи воды для двух чашек кофе 
6. Кнопка включения/выключения 
7. Кнопка подачи пара 
8. Площадка для подогрева чашек
9. Крышка резервуара для воды
10. Съёмный резервуар для воды
11. Регулятор подачи пара
12. Трубка-капучинатор
13. Ручка держателя фильтра
14. Фиксатор фильтра
15. Держатель фильтра
16. Фильтр для кофе
17. Металлическая ложка с уплотнителем молотого кофе

ВНИМАНИЕ!

Для дополнительной защиты в цепи питания кухни целесообразно установить устройство защитного отключения (УЗО) с номинальным током срабатывания, не превышающим 30 мА; при установке следует обратиться к специалисту.

МЕРЫ БЕЗОПАСНОСТИ

Перед началом эксплуатации кофеварки внимательно прочитайте настоящую инструкцию по эксплуатации и сохраните её для использования в качестве справочного материала.

Используйте кофеварку только по её прямому назначению, как изложено в данной инструкции. Неправильное обращение с кофеваркой может привести к её поломке, причинению вреда пользователю или его имуществу.

При пользовании электрическими устройствами необходимо всегда соблюдать основные меры предосторожности, перечисленные ниже.

- Перед первым включением кофеварки убедитесь в том, что напряжение электрической сети соответствует напряжению, указанному на корпусе устройства.
- Сетевой шнур снабжён «евровилкой»; включайте её в электрическую розетку, имеющую надёжный контакт заземления.
- Во избежание риска возникновения пожара не пользуйтесь переходниками при подключении кофеварки к электрической розетке.
- Устанавливайте устройство на ровной, устойчивой поверхности, вдали от источников тепла, влаги и прямых солнечных лучей.
- Не включайте кофеварку без воды.

- Перед включением вилки сетевого шнура в электрическую розетку убедитесь в том, что регулятор подачи пара установлен в положение «OFF».
- Используйте только те принадлежности, которые входят в комплект поставки.
- Перед включением кофеварки убедитесь в том, что все съёмные детали установлены правильно.
- Не дотрагивайтесь до деталей кофеварки, которые нагреваются во время работы.
- Соблюдайте осторожность, чтобы избежать ожогов паром или горячей водой.
- Запрещается снимать держатель фильтра во время работы кофеварки.
- Не оставляйте использованный кофе в фильтре и удалите его сразу после приготовления.
- Во избежание пожара, удара электрическим током или физических повреждений не погружайте вилку сетевого шнура, сетевой шнур или корпус кофеварки в воду или в любые другие жидкости.
- Всегда выключайте кофеварку кнопкой включения/выключения и сразу после этого вынимайте вилку сетевого шнура из электрической розетки.
- Вынимая вилку сетевого шнура из электрической розетки, не тяните за шнур, а держитесь за вилку.
- Обязательно отключайте кофеварку от электрической сети, когда она не используется, а также перед чистой настройкой.
- Перед чисткой кофеварки дождитесь её полного остывания.
- **Внимание!** Удаляйте накипь не реже 1 раза в месяц. Неисправности, возникшие из-за появления накипи на компонентах кофеварки, не являются гарантийным случаем.
- Следите за тем, чтобы сетевой шнур не свешивался со стола и не соприкасался с горячими поверхностями и острыми краями кухонной мебели.
- Не используйте кофеварку вне помещений.
- Никогда не оставляйте кофеварку в местах с температурой ниже 0°C.
- Из соображений безопасности детей не оставляйте полиэтиленовые пакеты, используемые в качестве упаковки, без надзора.
- **Внимание!** Не разрешайте детям играть с полиэтиленовыми пакетами или упаковочной плёнкой. **Опасность удушья!**
- Не разрешайте детям использовать устройство в качестве игрушки.
- Не оставляйте работающее устройство без присмотра, будьте особенно внимательны, если поблизости от работающего устройства находятся дети или лица с ограниченными возможностями.
- Данное устройство не предназначено для использования детьми и лицами с ограниченными возможностями, если лицом,

отвечающим за их безопасность, им не даны соответствующие и понятные им инструкции о безопасном использовании устройством и тех опасностях, которые могут возникнуть при его неправильном использовании.

- Не пользуйтесь кофеваркой с повреждённой вилкой сетевого шнура, повреждённым сетевым шнуром, в случае её неправильной работы или после любых повреждений.
- Запрещается самостоятельно ремонтировать кофеварку, для ремонта обратитесь в ближайший авторизованный (уполномоченный) сервисный центр.
- Во избежание повреждений перевозите устройство только в заводской упаковке.
- Храните устройство в местах, недоступных для детей.



УСТРОЙСТВО ПРЕДНАЗНАЧЕНО ТОЛЬКО ДЛЯ БЫТОВОГО ИСПОЛЬЗОВАНИЯ



Перед первым использованием

После транспортировки или хранения устройства при пониженной температуре необходимо выдержать его при комнатной температуре не менее двух часов.

- Извлеките кофеварку из упаковки, удалите все упаковочные материалы и любые наклейки, мешающие работе устройства.
- Проверьте целостность устройства, при наличии повреждений не пользуйтесь устройством.
- Убедитесь в том, что рабочее напряжение устройства соответствует напряжению сети.
- Перед первым использованием кофеварки промойте тёплой водой с нейтральным моющим средством все съёмные части: крышку (9), резервуар для воды (10), держатель фильтра (15), фильтр для кофе (16) и мерную ложку (17).

Промывка бойлера

- Убедитесь в том, что вилка сетевого шнура не вставлена в электрическую розетку, а регулятор подачи пара (11) находится в положении «OFF».
- Снимите резервуар (10) и наполните его холодной водой до отметки «MAX».
- Закройте резервуар (10) крышкой (9) и установите его на корпус кофеварки (3).
- Вставьте фильтр для кофе (16) в держатель (15) (рис. 1).
- Не насыпая кофе в фильтр (16), присоедините держатель (15) к бойлеру, для этого расположите ручку держателя фильтра (13), как показано на рисунке 2, затем поверните её вправо до упора (рис. 3).
- Установите подходящую чашку на решётку (2).
- Вставьте вилку сетевого шнура в электрическую розетку.
- Включите кофеварку, нажав на кнопку (6) ; индикатор кнопки (6)  будет мигать, сигнализируя о нагреве бойлера.





- Дождитесь разогрева бойлера (индикатор кнопки (6)  перестанет мигать), после этого нажмите на кнопку (5) . Дождитесь заполнения чашки, затем вылейте из нее воду.

Примечание: Если объём чашки оказался недостаточным, остановите подачу воды повторным нажатием кнопки (5) .

- Проведите данную процедуру несколько раз, после этого бойлер будет промыт.



Внимание!

Запрещается снимать держатель фильтра (15) во время работы кофеварки.



- Перед промывкой трубки-капучинатора (12) подставьте под неё подходящую чашку.
- Нажмите на кнопку (7) , индикатор кнопки (7) будет мигать, дождитесь, когда индикатор кнопки (7)  перестанет мигать.
- Для подачи пара слегка поверните ручку регулятора подачи пара (11) против часовой стрелки.
- Дождитесь, пока из трубки-капучинатора (12) выйдет небольшое количество воды, после чего пар начнёт выходить более интенсивно, через некоторое время выключите подачу пара, установив регулятор подачи пара (11) в положение «OFF».
- Для перехода в режим приготовления кофе нажмите на кнопку (6) .
- Для выключения кофеварки в режиме приготовления кофе нажмите на кнопку (6) .
- Для выключения кофеварки в режиме подачи пара нажмите на кнопку (7) .

Примечание: При первом включении электрической помпы для подачи воды возможно появление постороннего звука и осязаемой вибрации корпуса, после заполнения помпы водой уровень звука и вибрации значительно снизится.



Настройка продолжительности приготовления

По умолчанию время работы кофеварки при нажатии кнопки (4)  составляет 20 секунд, при нажатии кнопки (5)  - 35 секунд (без учета времени, необходимого для предварительного смачивания кофе в фильтре (16)).



Изменяя продолжительность приготовления, вы изменяете количество готового напитка. Установленное время приготовления сохраняется в памяти кофеварки и определяет её работу при последующих включениях.

- Нажмите и удерживайте кнопку (4)  в течение 20-60 секунд, а кнопку (5)  - в течение 35-100 секунд.
- Продолжительность приготовления будет соответствовать времени, в течение которого вы удерживали соответствующую кнопку.



РУССКИЙ

- Для возврата к заводским настройкам одновременно нажмите и удерживайте кнопки (4)  и (5)  в течение нескольких секунд.

Пример:

Нажмите и удерживайте кнопку (4)  в течение 30 секунд. Повторно нажмите на кнопку (4) , кофеварка будет работать в режиме приготовления кофе в течение 30 секунд.



Если вы удерживали кнопку (4)  в течение 70 секунд, то кофеварка будет работать максимально возможное время, а именно 60 секунд.



Для программирования более продолжительного приготовления (35-100 секунд) используйте кнопку (5)  .

Примечание: Объём приготовленного напитка зависит от сорта кофе, степени его помола, усилия, с которым вы утрамбовывали кофе в фильтре (16).

Приготовление кофе эспрессо

Примечание: Повторное приготовление кофе рекомендуется производить с интервалами не менее 5 минут.

- Для приготовления кофе используйте только чистую воду и всегда следите за чистотой резервуара для воды (10).
- Перед приготовлением кофе дождитесь разогрева бойлера (индикатор кнопки (6)  перестанет мигать).
- Перед приготовлением кофе прогрейте держатель фильтра (15), фильтр (16) и чашки, установив их на площадку (8).
- Держатель (15) и фильтр (16) можно прогреть горячей водой из бойлера, не засыпая кофе в фильтр:
 - присоедините держатель (15) к бойлеру кофеварки (рис. 2, 3),
 - поставьте подходящую чашку на решётку (2),
 - включите подачу воды, нажав на кнопку (4)  или (5) .

Примечание: Если вы хотите остановить подачу воды, повторно нажмите на кнопку (4)  или на кнопку (5) .



- Уберите чашку, снимите держатель (15). При наличии воды в фильтре (16) приподнимите фиксатор фильтра (14) и, удерживая им фильтр (16), слейте воду.



Примечание: Для получения качественного напитка всегда предварительно прогревайте фильтр (16) и держатель (15).

- Убедитесь в том, что устройство выключено (индикаторы кнопок не горят), а регулятор подачи пара (11) находится в положении «OFF».
- Снимите резервуар (10), наполните его холодной водой до отметки «MAX».
- Закройте резервуар (10) крышкой (9) и установите его на корпус кофеварки (3).





- Вставьте фильтр (16) в держатель (15) (рис. 1).
- Насыпьте молотый кофе в фильтр (16), слегка утрамбуйте его обратной стороной мерной ложки (17), присоедините держатель фильтра (15) к бойлеру кофеварки, для этого расположите ручку держателя фильтра (13), как показано на рисунке 2, затем поверните её вправо до упора (рис. 3).

- Вставьте вилку сетевого шнура в электрическую розетку.



- Включите кофеварку нажатием кнопки (6)  , индикатор кнопки (6) начнёт мигать.

- Дождитесь полного разогрева бойлера (индикатор кнопки (6)   перестанет мигать).
- Установите подходящую чашку на решётку (2).

Примечание: Чашки для кофе необходимо предварительно нагреть, для этого установите их на площадку (8), во время разогрева воды в бойлере площадка (8) тоже нагревается.

- Нажмите на кнопку подачи воды (4)  или (5)  . Следите за процессом наполнения чашки, в случае необходимости остановите подачу воды, повторно нажав на кнопку (4)  или (5) .

Примечание:

- Во время работы кофеварки индикатор кнопки (6) будет периодически мигать или светиться постоянно, сигнализируя о работе нагревательного элемента, такой режим работы обеспечивает поддержание температуры бойлера в заданном диапазоне.
- Следите за процессом приготовления, в случае необходимости остановите подачу воды повторным нажатием на кнопку (4 или 5).
- После завершения приготовления из отверстий держателя (15) могут вытекать капли, это нормальное явление.
- Следите за наполнением поддона (1), периодически сливайте из него жидкость и промывайте его водой.
- Отключите кофеварку, нажав на кнопку (6)  , индикатор кнопки погаснет.
- Дождитесь остывания кофеварки и снимите держатель (15). Для этого поверните ручку (13) влево до упора.
- Извлеките фильтр (16) из держателя (15), удалите остатки молотого кофе и промойте фильтр (16).

Приготовление кофе капучино

Внимание! Соблюдайте осторожность, чтобы избежать ожогов горячим паром, выходящим из трубки-капучинатора (12).

Сварите кофе, как описано в разделе «Приготовление кофе эспрессо». Используйте чашку такого объёма, чтобы было достаточно места для добавления в кофе взбитой пенки из молока или сливок. Молоко взбивайте в отдельной ёмкости и доливайте в чашку с кофе.

- Нажмите на кнопку (7)  для включения режима подачи пара и дождитесь, когда индикатор кнопки (7)  перестанет мигать.

Внимание! При включении режима подачи пара, возможно вытекание небольшого количества воды из бойлера, соблюдайте осторожность, чтобы избежать ожогов горячими каплями воды.

- Возьмите высокий узкий стакан (желательно металлический) и наполните его холодным молоком или сливками, приблизительно на 1/3.
- Опустите наконечник трубки-капучинатора (12) в стакан и поворачивайте регулятор (11) в направлении против часовой стрелки. Наконечник трубки-капучинатора не должен касаться дна стакана, иначе выход пара будет затруднен, при определённом навыке для получения молочной пены достаточно несколько секунд.

Примечание:



- Первая порция пара может содержать небольшое количество воды, поэтому в течение нескольких секунд выпустите пар в подходящую ёмкость. Затем перекройте подачу пара регулятором (11) и далее используйте трубку-капучинатор (12) для взбивания молока.
- Интенсивность подачи пара регулируйте поворотом регулятора (11).
- Выключите подачу пара, установив регулятор подачи пара (11) в положение «OFF».
- Отключите кофеварку, нажав на кнопку (7) , индикатор кнопки погаснет.

Важные замечания

- Используемое молоко для приготовления пенки должно быть свежим и без консервантов, не используйте молоко «длительного хранения».
- Рекомендуется использовать обычное цельное молоко жирностью от 4 до 6%, жирность сливок должна быть не менее 10%.
- Сразу после взбивания молока или сливок прочистите трубку-капучинатор (12) и наконечник: для этого опустите трубку-капучинатор (12) в стакан с водой, включите подачу пара, установив регулятор (11) в положение «ON», после этого закройте подачу пара и выключите кофеварку.
- Дождитесь остывания кофеварки, снимите с трубки-капучинатора (12) насадку и отверните наконечник с трубки-капучинатора (12), поворачивая его против часовой стрелки, промойте наконечник под струёй воды и заверните наконечник обратно в трубку-капучинатор (12).
- Всегда следите за тем, чтобы в отверстии наконечника трубки-капучинатора (12) не было остатков засохшего молока.

Подогрев напитков

Вы можете подогреть напиток, опустив трубку-капучинатор (12) в чашку.

- Нажмите на кнопку (7)  для включения режима подачи пара и дождитесь, когда индикатор кнопки (7)  перестанет мигать.
- Опустите трубку-капучинатор (12) в чашку с напитком, который вы хотите подогреть.
- Откройте подачу пара, поворачивая регулятор (11) против часовой стрелки.
- Закройте подачу пара, установив регулятор (11) в положение «OFF».
- Отключите кофеварку, повторно нажав на кнопку (7) , индикатор кнопки погаснет.

Как получить хороший эспрессо





- Используйте только свежемолотый кофе, предназначенный для кофеварок «эспрессо».
- Слегка утрамбовывайте молотый кофе в фильтре (16), это можно сделать обратным концом мерной ложки (17).
- Крепость получаемого кофе будет зависеть от качества и степени помола кофейных зерен.
- Если кофе наливаются слишком долго, это означает, что кофе имеет очень мелкий помол или он чрезмерно утрамбован.

Удаление накипи

Для эффективной работы кофеварки рекомендуется проводить удаление накипи каждый месяц, а при использовании жесткой воды ещё чаще.

Периодическое удаление накипи продлевает срок службы кофеварки и исключает необходимость её ремонта.



Несвоевременное удаление накипи, несоблюдение пунктов настоящей инструкции, а также неправильное использование кофеварки не покрываются гарантией.

1. Убедитесь в том, что устройство выключено, а регулятор (11) находится в положении «OFF».
2. Приготовьте раствор лимонной кислоты (2 чайные ложки на 1 литр воды) и залейте полученный раствор в резервуар для воды (10). Закройте резервуар (10) крышкой (9), затем установите его на корпус кофеварки.
3. Вставьте фильтр (16) в держатель (15) (рис. 1).
4. Не насыпая кофе в фильтр (16), подсоедините держатель (15) к бойлеру (рис. 2, 3).
5. Установите подходящую чашку на решётку (2).
6. Вставьте вилку сетевого шнура в электрическую розетку.
7. Включите кофеварку кнопкой (6), индикатор кнопки будет мигать.
8. Дождитесь разогрева бойлера (индикатор кнопки (6)  перестанет мигать), после этого нажмите на кнопку (5) .
9. Чтобы очистить от накипи систему подачи пара, нажмите на кнопку (7) , индикатор кнопки (7) будет мигать. Дождитесь разогрева бойлера (индикатор кнопки (7)  перестанет мигать).
10. Опустите наконечник трубки-капучинатора (12) в стакан и установите регулятор (11) в положение

Неисправности, их причины и методы устранения

Неисправность	Причина	Метод устранения
Кофеварка не включается.	В сетевой розетке отсутствует напряжение. Вилка сетевого шнура не до конца вставлена в электрическую розетку.	Убедитесь в том, что сетевая розетка исправна. Проверьте, до конца ли вставлена вилка в электрическую розетку.
Вода вытекает из нижней части кофеварки.	Поддон для воды переполнен.	Слейте воду из поддона.
Утечка кофе из держателя фильтра.	Неплотное прилегание фильтра к уплотнителю в бойлере, молотый кофе попал на края фильтра.	Очистите края фильтра.
Кофе наливается в чашку слишком долго или вообще не наливается.	Слишком мелкий помол кофе или кофе в фильтре утрамбован очень плотно.	Используйте молотый кофе, предназначенный для кофеварок «эспрессо». Опытным путём определите, как плотно следует утрамбовывать кофе в фильтре.
Приготовленный кофе имеет посторонний запах.	Неправильный процесс удаления накипи в бойлере кофеварки. Неправильное хранение кофе.	Обратитесь к разделам «Промывка бойлера» и «Удаление накипи», проведите чистку несколько раз. Используйте свежемолотый кофе. Храните кофе в сухом, прохладном месте.
Кофе вытекает через края фильтра.	Слишком большое количество кофе уложено в фильтр, кофе сильно утрамбован.	Не переполняйте фильтр большим количеством кофе.
Пар не взбивает молоко.	Низкая температура выходящего пара. Ёмкость слишком большая или не подходящего размера. Вы использовали обезжиренное молоко.	Взбивайте молоко только тогда, когда индикатор кнопки (7)  /  светится без мигания. Для взбивания молока используйте узкую высокую посуду. Рекомендуется использовать цельное молоко жирность которого составляет 4-6%.

«ON». Приблизительно через 1-2 минуты отключите подачу пара, установив регулятор (11) в положение «OFF».

11. Выключите кофеварку кнопкой (7) , индикатор кнопки погаснет.
12. Подождите 10-15 минут.
13. Повторите процедуру, описанную в пунктах 8-10, не менее 3 раз.
14. Делая небольшие перерывы между циклами, повторите очистку бойлера (пункт 8) до полного окончания раствора лимонной кислоты в резервуаре (10).
15. После использования раствора лимонной кислоты необходимо промыть кофеварку, для этого наполните резервуар (10) чистой водой до максимального уровня и вновь выполните пункты 8-10 не менее 3 раз, не делая перерывов между циклами.
16. Для выключения устройства нажмите на кнопку включённого режима: кнопку (6) .

в режиме приготовления кофе или кнопку (7) , в режиме подачи пара. Индикатор соответствующей кнопки погаснет.

Примечание: Для удаления накипи можно использовать специальные средства для кофеварок и кофемашин. Строго соблюдайте инструкции по их использованию.

ЧИСТКА

- Для удаления остатков кофе из отверстий фильтра (16) используйте небольшую щетку.
- Протрите корпус кофеварки мягкой влажной тканью, затем вытрите его насухо. Не используйте металлические щетки и абразивные моющие средства.
- Запрещается погружать корпус кофеварки в воду или в любые другие жидкости.
- Съёмные детали кофеварки промойте тёплой водой с мягким моющим средством, ополосните чистой водой и тщательно просушите.

Поддон для капель (1)

- Снимите решётку (2), затем поддон (1) и слейте из него воду. Промойте поддон (1) и установите его на место, решётку (2) установите на поддон (1).

ХРАНЕНИЕ

- Перед тем, как убрать устройство на длительное хранение, проведите чистку устройства.
- Запрещается хранить кофеварку при температуре ниже 0°C.
- Храните кофеварку в сухом прохладном месте недоступном для детей.

Комплект поставки

Кофеварка – 1 шт.
 Держатель фильтра – 1 шт.
 Фильтры для кофе – 2 шт.
 Мерная ложка – 1 шт.
 Инструкция – 1 шт.

Технические характеристики

Электропитание: 220-240 В ~ 50/60 Гц
 Потребляемая мощность: 1050 Вт
 Объём резервуара для воды: 1,5 л
 Давление: 15 бар

Производитель сохраняет за собой право изменять дизайн и технические характеристики устройства без предварительного уведомления.

Срок службы устройства - 5 лет



Данное изделие соответствует всем требуемым европейским и российским стандартам безопасности и гигиены.





Производитель: АН-ДЕР ПРОДАКТС ГмбХ, Австрия
 Нойбаугюртель 38/7А, 1070 Вена, Австрия
 Сделано в Китае.

ҚАЗАҚША

КОФЕБҰҚТЫРҒЫШ

Кофебұқтырғыш кофені дайындауға және капучино, латте кофесі немесе ыстық шоколад үшін сүт көпіршігін көпіртуге арналған.

Сипаттамасы

1. Тамшыларға арналған табандық
2. Табандық торы
3. Кофебұқтырғыш корпусы
4. Бір кофе тостағаны үшін су беру батырмасы 
5. Екі кофе тостағаны үшін су беру батырмасы 
6. Қосу/өшіру түймесі 
7. Бу беру батырмасы 
8. Кеселерді қыздыруға арналған алаң
9. Суға арналған ыдыс қақпағы
10. Суға арналған алынбалы ыдыс
11. Бу беру реттегіші
12. Түтік-капучинатор
13. Сүзгі ұстағыштың тұтқасы
14. Сүзгі бекіткіші
15. Сүзгіні ұстағыш
16. Кофеге арналған сүзгі
17. Ұсақталған кофенің тығыздауышы бар өлшеуіш қасық

НАЗАР АУДАРЫҢЫЗ!

Қосымша қорғану үшін қуат тізбегіне 30 мА-ден аспайтын номиналды жұмыс істеу тоғы бар қорғаушы сөндіргіш құрылғыны (ҚСҚ) орнатып қойған жөн. ҚСҚ-ны орнату үшін маманға жолығыңыз.

ҚАУІПСІЗДІК ШАРАЛАРЫ

Құрылғыны пайдаланудан бұрын осы пайдалану нұсқаулығын мұқият оқып шығыңыз және оны анықтамалық материал ретінде падалану үшін сақтап қойыңыз.

Кофебұқтырғышты тек оның тікелей мақсаты бойынша ғана пайдаланыңыз. Құрылғыны дұрыс пайдаланбау оның бұзылуына, пайдаланушыға немесе оның мүлкіне зиян әкелуі мүмкін.

Электр аспаптарын қолданған кезде үнемі негізгі сақтану шараларын сақтап отыру қажет, атап айтқанда:



- Электр желісінің кернеуі құрылғының корпусында көрсетілген кернеуге сәйкес келетіндігін тексеріп алыңыз.
- Желілік бау еуроайыртетікпен жабдықталған; оны қосу үшін жерге сенімді қосылған желілік розетканы пайдаланыңыз.
- Өрттің пайда болу тәуекелін болдырмас үшін құрылғыны электрлік розеткаға қосқан кезде өткізуші тоқ құралдарын пайдаланбаңыз.
- Құрылғыны тегіс тұрақты бетке, жылу, ылғал және тікелей күн сәулелері көздерінен алшақ орналастырыңыз.
- Кофебұқтырғышты сусыз пайдаланбаңыз.
- Желілік баудың айыртетігін электрлік ашалыққа қосу алдында бу беру реттегіші «OFF» күйінде орналасқанына көз жеткізіңіз.

- Тек жеткізу жинағына кіретін айлабұйымдарды ғана пайдаланыңыз.
- Кофебұқтырғышты қосар алдында, барлық алынбалы бөлшектердің дұрыс орнатылғанын тексеріп алыңыз.
- Кофебұқтырғыштың ыстық бөліктері мен беттеріне қол тигізбеңіз.
- Бұға немесе ыстық суға күйіп қалмау үшін абай болыңыз.
- Сүзгіні ұстағышты кофебұқтырғыш жұмыс істеп тұрған кезде шешіп алуға тыйым салынады.
- Пайдаланылған кофені сүзгіште қалдырмаңыз және оны дайындағаннан кейін бірден жойыңыз.
- Өрттің шығуын, электр тоғының соғуын немесе физикалық жарақат алып қалуды болдырмау үшін желі шнұрының ашасын, желі шнұрын немесе кофебұқтырғыштың корпусын суға немесе басқа да сұйықтықтарға батырмаңыз.
- Кофебұқтырғышты желіден ажырату үшін кофебұқтырғышты қосу/өшіру батырмасын басу арқылы өшіріңіз, одан кейін желі ашасын розеткадан суырып тастаңыз.
- Желілік баудың айыртетігін электрлік ашалықтан суырған кезде баудан тартпаңыз, ал айыртетікте ұстаңыз.
- Егер кофеқайнатқыш қолданылмайтын болса немесе тазалау алдында, оны үнемі желіден ажыратып қойыңыз.
- Кофебұқтырғышты тазалау алдында оның толық салқиндауын күтіңіз.
- **Назар аударыңыз!** Қақты айына 1 реттен сирек емес жойып отырыңыз. Кофебұқтырғыштың бөлшектерінде пайда болған қақтан туындайтын ақаулықтар, кепілдік жағдайда жатпайды.
- Желі шнұрының үстелдің шетінен салбырамауын және ыстық беттерге тимеуін қадағалаңыз.
- Кофебұқтырғышты бөлмеден тыс жерде пайдаланбаңыз.
- Кофебұқтырғышты температурасы 0°C-ден төмен жерде ешқашан қалдырмаңыз.
- Балалар қауіпсіздігі тұрғысынан, қаптама ретінде пайдаланылатын полиэтилен пакеттерді қадағалаусыз қалдырмаңыз.
- **Назар аударыңыз!** Балаларға полиэтилен пакеттермен немесе қаптама үлдірмен ойнауға рұқсат бермеңіз. **Тұншығу қаупі!**
- Құрылғыны балаларға ойыншық ретінде пайдалануға рұқсат бермеңіз.
- Қосылып тұрған құрылғыны қараусыз қалдырмаңыз, іске қосылып тұрған құрылғы маңында балалар немесе мүмкіндігі шектеулі адамдар болса аса сақ болыңыз.
- Бұл құрылғы балалар мен мүмкіндіктері шектеулі жандардың пайдалануына арналмаған, ол тек, олардың қауіпсіздігіне жауап беретін адаммен, оларға қауіпсіз пайдалану туралы тиісті және түсінікті нұсқаулықтар мен құрылғыны дұрыс пайдаланбаған жағдайда пайда болуы мүмкін қауіптер туралы түсінік берілген жағдайда ғана мүмкін.

ҚАЗАҚША





кофебұқтырғыш дайындау режимінде 30 секунд бойы жұмыс істейді.



Егер сіз батырманы (4)  70 секунд бойы ұстап тұрсаңыз, онда кофебұқтырғыш максималды мүмкін уақыт, яғни 60 секунд бойы жұмыс істейді.

Анағұрлым ұзақ дайындауды бағдарламалау үшін (35-100 секунд) батырманы (5)   пайдаланыңыз. **Ескерту:** Дайындалған сусынның көлемі кофенің сұрыбына, оның илену дәрежесіне, сіз кофені сүзгішке (16) тығындаған күшке байланысты болады.

Эспрессо кофесін дайындау

Ескерту: Кофені қайталап жасау арасында 5 минуттық үзілістер болуын ұсынылады.



- Кофені дайындау үшін таза суды ғана пайдаланыңыз және әрқашан суға арналған сауыттың (10) тазалығын бақылаңыз.
- Кофені дайындау алдында бойлердегі судың температурасы белгіленген деңгейге жеткенін (көрсететін көрсеткіш  /  (6) жыпылықтамауын) күтіңіз.
- Кофе дайындау алдында, кеселерді алаңшаға (8) қойып, оларды ысытыңыз, осылайша сүзгі ұстауышын (15) және сүзгіні (16) ысытыңыз.
- Сүзгіге (16) кофе салмай, сүзгі ұстауышын (15) және сүзгіні (16) бойлердегі ыстық сумен ысытуға болады:
 - сүзгі ұстауышын (15) кофебұқтырғыш бойлеріне қосыңыз (сур. 2, 3).
 - сәйкес тостағанды торға (2) қойыңыз.
 - батырманы (4)  немесе (5)   басып су беруді қосыңыз.

Ескерту: Егер сіз су беруді тоқтатқыңыз келсе, батырманы (4)  немесе батырманы (5)  қайталап басыңыз.





- Тостағанды алып тастаңыз, ұстағышты (15) шешіңіз. Сүзгіште (16) су болғанда сүзгіш (14) бекіткішін көтеріңкіреңіз және, оынмен сүзгішті (16) ұстап, суды төгіңіз.

Ескерту: Сапалы сусын алу үшін әрқашан сүзгіш (16) пен ұстауышты (15) қыздырыңыз.



- Құрылғының сөндірілгеніне (батырма көрсеткіштері жанбайды), ал бу реттегіші (11) «OFF» күйіне белгіленгеніне көз жеткізіңіз.
- Сауытты (10) шешіңіз, оған суық суды «MAX» белгісіне дейін толтырыңыз.
- Сауытты (10) қақпақпен (9) жабыңыз және оны кофебұқтырғыш корпусына (3) орнатыңыз.
- Сүзгішті (16) ұстағышқа (15) салыңыз (сур. 1).
- Иленген кофені сүзгішке (16) салыңыз, өлшейтін қасықтың (17) кері жағымен оны тығындаңыз, сүзгіш ұстауышын (15) кофебұқтырғыш бойлеріне қосыңыз, бұл үшін сүзгіш ұстағышының сабын (13), суретте көрсетілгендей орналастырыңыз, содан кейін оны оңға тірелгенге дейін бұраңыз (сур. 3).
- Желілік баудың айыртетігін электрлік ашалыққа салыңыз.

- Батырманы (6)  /  басып кофебұқтырғышты іске қосыңыз, батырма көрсеткіші (6) жыпылықтай бастайды.
- Бойлердегі толық қызуын күтіңіз (батырма көрсеткіші (6)  /  жыпылықтамайды).
- Сәйкес тостағанды торға (2) қойыңыз.

Ескерту: Кофеге арналған тостағандарды алдын-ала қыздырып алу керек, бұл үшін оларды алаңшаға (8) орнатыңыз, суды бойлерде ысытқан кезде алаңша бірге қызады.

- Су беру батырмасын (4)  немесе (5)   басыңыз. Тостағанның толу процесін бақылаңыз, қажет болған жағдайда су беруді тоқтатыңыз, батырманы (4)  немесе (5)  қайталап басып.





Ескерту:

- Кофебұқтырғыш жұмыс істеген уақытта батырма көрсеткіші (6) мезгілімен жыпылықтайды немес тұрақты жанады, қыздырғыш элементтің жұмысы туралы белгі беріп, мұндай жұмыс режимі бойлердің температурасын белгіленген ауқымда сақтауға мүмкіндік береді.
- Дайындау процесін бақылаңыз, қажет болған жағдайда су беруді батырманы (4) немесе (5) қайталап басып тоқтатыңыз.
- Дайындауды аяқтағаннан кейін ұстауыштың саңылауларынан (15) су тамшылары ағуы мүмкін, бұл қалыпты құбылыс.
- Табандықтың (1) толуын бақылаңыз, одан суды уақытып төгіп және оны сумен жуыңыз.
- Батырманы (6)  /  басып кофебұқтырғышты сөндіңіз, батырма көрсеткіш сөнеді.
- Кофебұқтырғыштың салқындауын күтіңіз және ұстауышты шешіңіз. Бұл үшін сапты (13) солға қарай тірелгенге дейін бұраңыз.
- Сүзгішті (16) ұстауыштан (15) шығарыңыз, еленген кофенің қалдықтарын жойыңыз және сүзгішті (16) жуыңыз.

Капучино кофесін дайындау

Назар аударыңыз! Түтік-капучинатордан (12) шығатын бұға күйіп қалмау үшін сақ болыңыз.

«Эспрессо кофесін дайындау» таруында сипатталғандай кофені дайындаңыз. Кофеге көпіртілген сүт немесе кілегей көпіршігін қосуға жеткілікті тостаған көлемін пайдаланыңыз. Сүтті жеке ыдыста көпіртіңіз және кофе тостағанына құйыңыз.

- Батырманы (7)  /  басып бу беру режимін қосыңыз, батырма көрсеткішінің (7)  /  жыпылықтамауын күтіңіз.

Назар аударыңыз! Бу беру режимін қосқан кезде бойлерден судың біршама көлемі ағуы мүмкін, судың ыстық тамшыларына күйіп қалмау үшін сақ болыңыз

- Биік жіңішке стакан алыңыз (металлдан жасалған дұрыс) және оны суық сүтпен немесе кілегеймен 1/3 толықтырыңыз.

- Түтік-капучинатордың (12) ұштамасын стаканға салыңыз және реттегішті (11) сағат тіліне қарсы бұраңыз. Түтік-капучинатор ұштамасын стакан түбіне тиеуі керек, кері жағдайда будың шығуы қиындайды. Ыңғай болған жағдайда сүт көпірішігін алу үшін бірнеше секунд жеткілікті.



Ескерту:

- Бірінші үлесте судың біршама көлемі болуы мүмкін, сондықтан бірнеше секунд бойы буды сәйкес ыдысқа шығарыңыз. Содан кейін бу беруді реттегішпен (11) жабыңыз және содан кейін түтік-капучинаторды (12) сүтті көпірту үшін пайдаланыңыз.
- Бу беру қарқындылығын реттегішті (11) бұрап реттеңіз.
- Бу реттегішін (11) «OFF» күйіне белгілеп сөндіріңіз.
- Батырманы (7)  басып кофебұқтырғышты сөндіріңіз, батырма көрсеткіші сөнеді.

Маңызды

- Көбікті жасауға арналған сүт жаңа және консервантсыз болуы қажет, яғни ұзақ сақталатын сүт болмауы керек.
- Майлылығы 4-тен 6% дейінгі дәстүрлі табиғи сүтті пайдалану ұсынылады, кілегейдің майлылығы 10% аз болмауы керек.
- Сүтті немесе кілегейді көпірткеннен кейін бірден түтік-капучинаторды (12) және ұштаманы тазалаңыз – бұл үшін ұштамасы бар түтік-капучинаторды суы бар стаканға салыңыз, реттегішті (11) «ON» күйіне белгілеп, бу беруді қосыңыз, содан кейін бу беруді жабыңыз және кофебұқтырғышты сөндіріңіз.
- Кофебұқтырғыштың салқындауын күтіңіз және түтік-капучинатордан (12) ұштаманы сағат тілі бойынша бұрап алыңыз, және ұштаманы сумен жуыңыз және ұштаманы түтік-капучинаторға (12) қайтадан бұраңыз.
- Әрқашан түтік-капучинаторда (12) кеуіп қаділған сүттің қалдықтары болмауын қадағалаңыз.

Сусындарды ысыту

- Сіз түтік-капучинаторды (12) сусыны бар стаканға салып сусындарды ысыта аласыз.
- Бу беру режимін  іске қосу үшін бу беру батырмасын (7) басыңыз және көрсеткіш  (7) жыпылықтамауын күтіңіз.
 - Түтік-капучинаторды (12) сіз ысытқыңыз келген сусыны бар кесеге салыңыз.
 - Реттегішті (11) сағат тіліне қарсы бұрап, бу беруді ашыңыз.
 - Реттегішті (11) «OFF» күйіне белгілеп, бу беруді жабыңыз.
 - Батырманы (7)  қайталап басып кофебұқтырғышты сөндіріңіз, батырма көрсеткіші сөнеді.

Жақсы эспрессоны қалай жасауға болады







- «Эспрессо» кофебұқтырғыштарына арналған жаңа ұнтақталған кофені пайдаланыңыз.

- Кофені сүзгіде (16) сәл тығыздаңыз, мұны өлшейтін қасықтың (17) кері жағымен жасауға болады.
- Кофенің дәмі кофе дәндерінің сапасы мен ұнтақталуына байланысты болады.
- Егер кофе тым ұзақ құйылса, бұл коф тым ұсақ екенін немесе тым қатты тығыздалғанын білдіреді.

Қақты жою



Кофебұқтырғыштың тиімді жұмыс істеуі үшін қақты әрбір ай сайын кетіріп отыру қажет болады, ал «ашы» суды қолданған жағдайда одан да жиірек жасау керек. Қақты мезгілімен жою кофебұқтырғыштың қызмет ету мерзімін ұзартады және құрылғының істен шығу тәуекелін азайтады.

Қақты уақытында жоймау, сонымен қатар берілген нұсқаулықтың ережелерін сақтамау және кофебұқтырғышты дұрыс пайдаланбау, кепілдікпен жабылмайды.





1. Құрылғы сөндірілгеніне, ал реттегіш (11) «OFF» күйінде орналасқанына көз жеткізіңіз.
2. Лимон қышқылының ерітіндісін дайындаңыз (2 екі шай қасық лимон қышқылын 1 литр суға қосып), алынған ерітіндіні суға арналған резервуарға (10) құйыңыз. Резервуарды (10) кофебұқтырғыш корпусына орнатыңыз.
3. Кофеге арналған сүзгіні (16) ұстағышқа (15) орнатыңыз (1 сур.).
4. Сүзгіге (16) кофе салмай, сүзгі ұстауышын (15) кофебұқтырғыштың бойлеріне қосыңыз.
5. Өлшемі келетін кесені табандық торына (2) қойыңыз.
6. Желілік будың айыртетігін электрлік ашалыққа салыңыз.
7.  батырмасын (6) басып кофебұқтырғышты іске қосыңыз, ол кезде батырма көрсеткіш жыпылықтайды.
8. Өлшемді қызуын күтіңіз (батырма (6)  көрсеткіші жыпылықтамайды), содан кейін батырманы (5)  басыңыз.
9. Бу беру жүйесін қақтан тазалау үшін батырманы (7)  басыңыз, батырма көрсеткіші (7) жыпылықтайды. Бойлердің қызуын күтіңіз (батырма көрсеткіші (7)  жыпылықтамайды).
10. Түтік-капучинатордың (12) ұштамасын стаканға салыңыз және реттегішті (11) «ON» күйіне белгілеңіз. Шамамен 1-2 минуттан кейін бу беруді сөндіріңіз, реттегішті (11) «OFF» күйіне белгілеңіз.
11. Кофебұқтырғышты батырмамен (7)  сөндіріңіз, батырма көрсеткіші сөнеді.
12. 10-15 минут күтіңіз.
13. 8-10 тармақтарында сипатталған рәсімді 3 реттен кем емес қайталаңыз.
14. Циклдердің арасында қысқа үзілістер жасап, сауыттағы (10) лимон қышқылының ерітіндісі толық біткенге дейін бойлерді тазалауды (8 тармағын) қайталаңыз.
15. Лимон қышқылының ерітіндісін пайдаланғаннан кейін кофебұқтырғышты шаю керек, бұл үшін

ҚАЗАҚША

Ақаулықтар, олардың себептері мен жою жолдары

Ақау	Себебі	Жою әдісі
Кофебұқтырғыш қосылмайды.	Желілік розеткада кернеу жоқ. Желі шнурының ашасы розеткаға түбіне дейін орнатылмаған.	Желілік розетканың жұмыс істеп тұрғанын тексеріңіз. Ашаның розеткаға түбіне дейін сұғулы тұрғанын тексеріңіз.
Кофебұқтырғыштың төменгі жағынан су ағады.	Су ағатын төсем толып кетті.	Төсемдегі суды төгіп тастаңыз.
Сүзгінің ұстағышынан кофе ағады.	Сүзгі бойлердегі тығыздауышқа толық жатпаған, ұнтақталған кофе сүзгінің шеттеріне түсіп кетті.	Сүзгінің шетін тазалаңыз.
Кофе кесеге тым ұзақ құйылады немесе мүлде құйылмайды.	Кофенің ұны тым ұсақ, немесе сүзгідегі кофе қатты тығыздалған.	«Эспрессо» кофебұқтырғыштарына арналған ұнтақталған кофені пайдаланыңыз. Тәжірибелік жолмен кофенің ұнтақталуына байланысты кофенің сүзгіде тығыздалу дәрежесін анықтаңыз.
Өзірленген кофенің бөтен иісі бар.	Кофебұқтырғыштың бойлеріндегі қақты кетіру процесі дұрыс емес. Кофе дұрыс сақталмаған.	«Бойлерді жуу», «Қақты кетіру» бөлімдерін қараңыз және оларды бірнеше рет қайталаңыз. Жаңа ұнтақталған кофені пайдаланыңыз. Кофені құрғақ салқын жерде сақтаңыз.
Кофе сүзгінің жиегінен ағады.	Кофенің ұны тым ұсақ немесе кофенің тым үлкен көлемі сүзгіге салынған, не болмаса кофе тым қатты тығыздалған.	Сүзгіні кофенің тым үлкен көлемімен толтырмаңыз.
Бу сүтті көпірпейді.	Шығып жатқан будың температурасы төмен. Ыдыс өте үлкен немесе өлшемі қолайсыз. Сіз майы айырылған сүтті қолдандыңыз.	Сүтті тек басқару түймесінің (7)  /  жарығы жыпылықтауды тоқтатқаннан кейін ғана көпіршіңіз. Сүтті көпірту үшін тар, биік ыдысты пайдаланыңыз. Тек май айырылмаған, майлылығы 4-6% сүтті пайдаланыңыз.

сауытқа таза суды максималды белгіге дейін толтырыңыз және 8-10 тармақтарын 3 реттен кем емес қайталаңыз, циклдердің арасын үзіліс жасамаңыз.

16. Құрылғыны сөндіру үшін қосылған режимнің батырмасына басыңыз: батырманы (6)  /  кофені дайындау режимінен немесе батырманы (7)  /  бу беру режимінде. Сәйкес батырманың көрсеткіші сөнеді.

Ескерту: Қақты кетіру үшін кофебұқтырғыштар мен кофемашиналардағы қақты кетіруге арналған арнайы құралдарды оларды пайдалану нұсқаулығын қатаң сақтай отырып, қолдануға болады.

Тазалау

- Сүзгі (16) саңылаулары ұнтақталған кофенің шөгіндісімен ластанған болса, сүзгіштерді шағын қылшақпен тазалауға болады.

- Кофебұқтырғыштың корпусын жұмсақ ылғал матамен сүртіңіз. Метал қылшақтарды және қажайтын жуғыш құралдарды қолданбаңыз.
- Кофебұқтырғыштың корпусын суға немесе басқа да сұйықтыққа батыруға тыйым салынады.
- Кофебұқтырғыштардың алынбалы бөлшектерін жұмсақ жуғыш құралы бар жылы сумен жуыңыз.

Тамшыларға арналған табандық (1)

- Табандықтың үстінен торды (2) шешіп алыңыз, табандықты (1) шығарып алыңыз да, оның ішіндегі суды төгіп тастаңыз, табандықты (1) орнына орнатып, торкөзді (2) табандыққа (1) орналастырыңыз.

Сақтау

- Құрылғыны ұзақ уақытқа сақтауға қойғанға дейін, құрылғыны тазалаңыз.
- Кофебұқтырғышты 0°C-ден төмен температурада сақтауға тыйым салынады.

- Кофебұқтырғышты құрғақ салқын, балалардың қолы жетпейтін жерде сақтаңыз.

Жабдықтаулы:

Кофебұқтырғыш – 1 дн.

Сүзгі ұстауышы – 1 дн.

Кофеге арналған сүзгі – 1 дн.

Өлшейтін қасық – 1 дн.

Нұсқаулық – 1 дн.

Техникалық сипаттары

Электрқорегі: 220-240 В ~ 50/60 Гц

Қажет ететін қуаты: 1050 Вт

Суға арналған шешілмелі резервуардың көлемі 1,5 л

Қысымы: 15 бар

Өндіруші алдын ала ескертусіз аспаптың дизайні мен техникалық сипаттамаларына өзгерістер енгізу құқығына ие болып қалады.

Құрылғының қызмет мерзімі - 5 жыл

Гарантиялық міндеттілігі

Гарантиялық жағдайдағы қаралып жатқан бөлшектер дилерден тек сатып алынған адамға ғана беріледі. Осы гарантиялық міндеттілігіндегі шағымдалған жағдайда төлеген чек немесе квитанциясын көрсетуі қажет.







Бұл тауар EMC – жағдайларға сәйкес келеді негізгі Міндеттемелер 2004/108/ЕС Дерективаның ережелеріне енгізілген Төменгі Ережелердің Реттелуі (2006/95/ЕС)

CAFETIERĂ

Cafetieră este destinată pentru prepararea cafelei și pentru baterea spumei de lapte pentru cafea cappuccino, latte sau ciocolata fierbinte.

Descriere

1. Tavă colectare picături
2. Grilajul tavei
3. Carcasa cafetierei
4. Buton de livrare a apei pentru o ceașcă de cafea 
5. Buton de livrare a apei pentru două cești de cafea 
6. Buton de conectare/deconectare 
7. Buton de livrare a aburilor 
8. Platu de încălzire a cânilor
9. Capac rezervor pentru apă
10. Rezervor detașabil pentru apă
11. Regulator de livrare a aburilor
12. Tubul de aspirare a laptelui
13. Mâner suport filtru
14. Fixator filtru
15. Suport filtru
16. Filtru pentru cafea
17. Lingură de măsură cu garnitură de cafea măcinată

ATENȚIE!

Pentru protecție suplimentară se recomandă instalarea unui disjuncteur de protecție (ECB) cu curent nominal nu mai mare de 30 mA în circuitul de alimentare al bucătăriei, pentru instalarea ECB adresați-vă la un specialist.

MĂSURI DE SIGURANȚĂ

Înainte de a utiliza cafetieră citiți cu atenție prezenta instrucțiune de exploatare și păstrați-o pentru utilizare ulterioară în calitate de material de referință.

Utilizați cafetieră doar conform destinației sale, cum este descris în prezenta instrucțiune. Manipularea necorespunzătoare poate duce la defectarea cafetierei sau de a cauza daune utilizatorului sau a bunurilor lui.

La utilizarea dispozitivelor electrice respectați întotdeauna măsurile de precauție principale, enumerate mai jos:

- Înainte de prima conectare a cafetierei, asigurați-vă că tensiunea din rețeaua electrică corespunde tensiunii indicată pe corpul dispozitivului.
- Cablul de alimentare este dotat cu fișă de tip «euro»; conectați-o doar la prize electrice prevăzute cu împământare.
- Pentru a evita riscul de apariție a incendiului nu utilizați adaptoare electrice la conectarea cafetierei la rețeaua electrică.
- Amplasați dispozitivul pe o suprafață plană, stabilă, departe de surse de căldură, umiditate și razele solare directe.
- Nu conectați cafetiera fără apă.
- Înainte de a conecta fișa cablului de alimentare în priza electrică, asigurați-vă că regulatorul de livrare a aburilor este setat în poziția «OFF».
- Utilizați doar accesoriile care fac parte a setul de livrare.
- Înainte de a conecta cafetiera, asigurați-vă că toate piesele detașabile sunt instalate corect.
- Nu atingeți piese cafetierei care se încălzesc în timpul funcționării.
- Respectați precauțiile pentru a evita arsurile cu aburul sau apa fierbinte.
- Nu scoateți susținătorul filtrului în timpul funcționării cafetierei.
- Nu lăsați cafea utilizată în filtru și îndepărtați-o imediat după preparare.
- Pentru a preveni incendiul, riscul electrocutării sau traumatismelor nu scufundați fișa cablului de alimentare, cablul de alimentare sau corpul cafetierei în apă sau în alte lichide.
- Întotdeauna deconectați cafetiera de la buton de conectare/deconectare și doar apoi extrageți fișa cablului de alimentare din priza electrică.
- Nu deconectați prin tragere de cablu, pentru deconectare trageți de fișă.
- Deconectați obligatoriu cafetiera de la rețeaua electrică atunci când nu-o utilizați sau înainte de curățare a dispozitivului.
- Înainte de curățarea cafetierei așteptați răcirea completă a acesteia.
- **Atenție!** Îndepărtați depunerile de calcar de cel puțin o dată pe lună. Defecțiunile, cauzate de la apariția depunerilor de calcar pe componentele cafetierei nu prezintă cazul de garanție.
- Aveți grijă ca cablul de alimentare să nu se atârne peste marginea mesei și să nu se atingă suprafețe fierbinți și marginile ascuțite ale mobilei de bucătărie.
- Nu utilizați cafetiera în afară încăperilor.
- Nu lăsați niciodată cafetiera în locuri cu o temperatură sub 0°C.
- Din motive de siguranță copiilor nu lăsați pungile de polietilenă, utilizate în calitate de ambalaj fără supraveghere.
- **Atenție!** Nu permiteți copiilor să se joace cu pungile de polietilenă sau pelicula pentru ambalare. **Pericol de asfixiere!**
- Nu permiteți copiilor să folosească dispozitivul în calitate de jucarie.
- Nu lăsați aparatul fără supraveghere când acesta este în funcțiune, fiți deosebit de prudenți în cazul în care în preajma aparatului conectat se află copii sau persoane cu abilități fizice reduse.
- Prezentul dispozitiv nu este destinat pentru a fi utilizat de către copii și persoane cu dizabilități. Aceștia pot utiliza dispozitivul doar în cazuri în care persoana responsabilă pentru siguranța acestora le-a explicat instrucțiunile corespunzătoare și clare de utilizare sigură a dispozitivului și pericolele legate de utilizarea necorespunzătoare a acestuia.
- Nu utilizați cafetiera dacă fișa cablului de alimentare este deteriorată sau cablul de alimentare este deteriorat, în cazul funcționării incorectă a acesteia sau la prezența a altor defecțiuni.

- Nu reparați cafetiera de sine stătător, pentru reparație adresați-vă la cel mai apropiat centru de servicii autorizat.
- Pentru a evita deteriorarea, transportați dispozitivul doar în ambalajul original.
- Păstrați dispozitivul în locuri neaccesibile pentru copii.





APARATUL ESTE DESTINAT NUMAI UZULUI CASNIC

Înainte de prima utilizare

În caz de transportare sau păstrare a aparatului la temperaturi joase este necesară ținerea acestuia la temperatura camerei cel puțin două ore.

- Scoateți dispozitivul din ambalaj, îndepărtați toate materialele de ambalare și orice autocolante, împiedicând funcționării normale a dispozitivului.
- Verificați integritatea dispozitivului, nu utilizați dispozitivul la prezența deteriorărilor.
- Asigurați-vă că tensiunea de funcționare a aparatului corespunde tensiunii din rețeaua electrică.
- Înainte de prima utilizare a cafetierei spălați toate părțile detașabile: capacul (9), rezervorul pentru apă (10), susținătorul de filtru (15), filtrul pentru cafea (16) și lingura de măsurat (17) cu apă caldă și un detergent neutru.

Spălarea boilerului





- Asigurați-vă că fișa cablului de alimentare nu este introdusă în priză electrică, iar regulatorul de livrare a aburului (11) se află în poziția «OFF».
- Scoateți rezervorul (10) și umpleți-l cu apă rece până la marcare «MAX».
- Încideți rezervorul (10) cu capacul (9) și instalați-l pe corpul cafetierei (3).
- Introduceți filtrul pentru cafea (16) în susținătorul (15) (fig. 1).
- Fără a turna cafea în filtrul (16), atașați susținătorul (15) la boiler, pentru a face acest lucru instalați mânerul susținătorului de filtru (13), cum este arătat în figura 2, apoi rotiți-l spre dreapta până când se oprește (fig. 3).
- Instalați ceașcă potrivită pe grilaj (2). **Remarcă:**
- Introduceți fișa cablului de alimentare în priză electrică.
- Conectați cafetieră, apăsând butonul (6) , indicatorul butonului (6)  se va clipi, semnalizând despre încălzirea boilerului.
- Așteptați încălzirea boilerului (indicatorul butonului (6)  va înceta clipirea), apoi apăsați butonul (5) . Așteptați umplerea ceștii, apoi vărsați apa din ea.

Remarcă: Dacă volumul ceștii nu a fost suficient, opriți alimentarea cu apă cu apăsare repetată a butonului (5) .

- Efectuați această procedură de câteva ori, după care boilerul va fi curățat.



Atenție!

Nu scoateți susținătorul filtrului (15) în timpul funcționării cafetierei.





- Înainte de a spăla tubul de preparat cappuccino (12) puneți sub dânsul o ceașcă potrivită.
- Apăsați butonul (7) , indicatorul butonul (7) se va clipi, așteptați oprirea clipirii al indicatorului butonului (7) .
- Pentru livrarea aburului rotați ușor mânerul regulatorului de livrare a aburului (11) în sensul invers acelor de ceasornic.
- Așteptați până când din tubul de preparat cappuccino (12) va ieși o cantitate mică de apă, după care aburul va începe să iasă mai intensiv, opriți livrarea aburului după un timp, instalând regulatorul de livrare a aburului (11) în poziția «OFF».
- Pentru a trece în regim de preparare a cafelei, apăsați butonul (6) .
- Pentru a deconecta cafetiera în regimul de preparat cafea, apăsați butonul (6) .
- Pentru a deconecta cafetiera în regimul de livrare a aburului, apăsați butonul (7) .

Remarcă: La prima conectare a pompei electrice de livrare a apei este posibilă apariția unui sunet străin și a vibrație ale corpului, după umplerea pompei cu apă nivelul sonor și a vibrațiilor se va reduce semnificativ.



Setarea timpului de preparare

După setarea implicită timpul de preparare a cafetierei la apăsarea butonului (4)  constituie 20 de secunde, la apăsarea butonului (5)  - 35 secunde (cu excepția timpului necesar pentru umezirea cafelei în filtru prealabil (16)).

Schimbând timpul de preparare, puteți schimba cantitatea de băutura gata. Timpul de preparare setat se păstrează în memoria cafetierei și determină funcționarea acesteia la conectările ulterioare.

- Apăsați și mențineți apăsat butonul (4)  timp de 20-60 de secunde, iar butonul (5)  - timp de 35-100 de secunde.
- Timpul de preparare va corespunde timpului la care ați apăsat butonul corespunzător.
- Pentru a reveni la setările uzinei apăsați simultan și mențineți apăsat butoanele (4)  și (5)  timp de câteva secunde.

De exemplu:

Apăsați și mențineți apăsat butonul (4)  timp de 30 de secunde. Apăsați în mod repetat butonul (4) , cafetiera va funcționa în regim de preparare a cafelei timp de 30 de secunde.



Dacă ați menținut apăsat butonul (4)  timp de 70 de secunde, atunci cafetiera va funcționa timpul posibil maxim, și anume 60 de secunde.



Pentru programarea unui timp de preparare mai îndelungat (35 - 100 de secunde), utilizați butonul (5) .

Remarcă: Volumul băuturii preparate depinde de tipul de cafea, și gradul de măcinare, de forța cu care ați tasat cafeaua în filtru (16).

Prepararea cafelei espresso





Remarcă: Se recomandă efectuarea preparării repetată a cafelei cu un interval nu mai puțin de 5 minute.

- Utilizați pentru prepararea cafelei numai apă curată și întotdeauna urmați curățarea rezervorului pentru apă (10).
- Înainte de prepararea cafelei așteptați încălzirea boilerului (indicatorul butonului (6)  va înceta clipirea).
- Înainte de prepararea cafelei încălziți susținătorul filtrului (15), filtrul (16) și ceștiile, plăsându-le pe plaf-torma (8).
- Puteți încălzi susținătorul (15) și filtrul (16) cu apă fierbinte din boiler, fără umplerea boilerului cu cafea:
 - atașați susținătorul (15) la boilerul cafetierei (fig. 2, 3).
 - instalați ceașca potrivită pe grilaj (2).
 - conectați livrarea apei, apăsând butonul (4)  sau (5) .

Remarcă: Dacă doriți să opriți livrarea apei, apăsați în mod repetat butonul (4)  sau butonul (5) .

- Îndepărtați ceașca, scoateți susținătorul (15). La prezența apei în filtrul (16) ridicați fixatorul filtrului (14) și, ținând cu ajutorul lui filtrul (16) scurgeți apa.

Remarcă: Pentru a obține băutura calitativă întotdeauna încălziți filtrul (16) și susținătorul (15) în prealabil.

- Asigurați-vă, că dispozitivul este deconectat (indicatoarele butoanelor sunt stinse), iar regulatorul de livrare a aburului (11) se află în poziția «OFF».
 - Scoateți rezervorul (10) și umpleți-l cu apă rece până la marcare «MAX».
 - Închideți rezervorul (10) cu capacul (9) și instalați-l pe corpul cafetierei (3).
 - Introduceți filtrul (16) în susținătorul (15) (fig. 1).
 - Turnați cafeaua macinată în filtrul (16), tesați-l ușor cu partea opusă a lingurii de măsurat (17), atașați susținătorul (15) la boilerul cafetăriei, pentru a face acest lucru instalați mânerul susținătorului de filtru (13), cum este arătat în figura 2, apoi rotiți-l spre dreapta pînă când se oprește (fig. 3).
 - Introduceți fișa cablului de alimentare în priză electrică.
 - Conectați cafetiera apăsând butonul (6) , se va ilumina indicatorul butonului (6).
 - Așteptați încălzirea completă a boilerului (indicatorul butonului (6)  va înceta clipirea).
 - Instalați ceașca potrivită pe grilaj (2). **Remarcă:**
- Remarcă:** Încălziți ceștiile pentru cafea în prealabil, pentru a face acest lucru instalați-le pe platforma (8), în timpul încălzirii apei în boilerul platforma (8), de asemenea, se încălzește.
- Apăsați butonul de livrare a apei (4)  sau (5) . Uurmați procesul de umplere a ceștii, dacă este necesar

opriți livrarea apei, apăsând în mod repetat butonul (4)  sau (5).



Remarcă:

- În timpul funcționării cafetierei indicatorul butonului (6) se va clipi în mod periodic sau se va ilumina continuu, semnificând despre funcționarea elementului de încălzire, acest regim de lucru asigură menținerea temperaturii boilerului într-un diapazon setat.
- Uurmați procesul de preparare, dacă este necesar opriți livrarea apei, apăsând în mod repetat butonul (4 sau 5).
- După finalizarea preparării din orificiile susținătorului (15) pot curge picături, acest lucru este normal.
- Uurmați procesul de umplere a tavei (1), scurgând periodic lichidul din ea și clățiți-o cu apă.
- Deconectați cafetiera, apăsând butonul (6) , indicatorul butonului se va stinge.
- Așteptați răcirea cafetierei și scoateți susținătorul (15). Pentru a face acest lucru rotiți mânerul (13) spre stânga până când se oprește.
- Extrageți filtrul (16) din susținătorul (15), îndepărtați resturile de cafea macinată și spălați filtrul (16).

Prepararea cafelei cappuccino

Atenție! Respectați precauțiile, pentru a evita arsurile de la aburul fierbinte care iesă din tubul de preparat cappuccino (12).

Fierbeți cafeaua, conform descrierii din capitolul «Prepararea cafelei espresso». Utilizați o ceașcă cu volumul suficient pentru adăugarea spumei de lapte bătut sau cremei de lapte. Bateți laptele într-un recipient separat și adăugați-l în ceașca cu cafea.

- Apăsați butonul (7)  pentru conectarea regimului de livrare a aburului și așteptați până când indicatorul butonului (7)  va înceta clipirea.

Atenție! La conectarea regimului de livrare a aburului este posibilă scurgerea cantității mici de apă din boiler, respectați precauțiile, pentru a evita arsurile de la picăturile de apă fierbinte.

- Luați un pahar înalt și îngust (preferabil de metal) și umpleți-l cu lapte rece sau cremă de lapte, aproximativ pe 1/3.
- Introduceți vârful tubului de preparat cappuccino (12) într-un pahar și rotiți regulatorul (11) în sensul invers a acelor de ceasornic. Vârful tubului de preparat cappuccino nu trebuie să atingă fundul paharului, altfel ieșirea aburului va fi dificilă, la anumite abilități pentru prepararea spumei de lapte este necesară că-torva secunde.

Remarcă:

- Prima porție de abur poate conține o cantitate mică de apă, de aceea eliberați aburul într-un vas potrivit timp de câteva secunde. Apoi opriți livrarea aburului cu regulatorul (11) și apoi utilizați tubul de preparat cappuccino (12) pentru baterea laptelui.
- Reglați intensitatea de livrare a aburului prin rotirea regulatorului (11).



- Conectați livrarea aburului, instalând regulatorul de livrare a aburului (11) în poziția «OFF».
- Deconectați cafetiera, apăsând butonul (7) , indicatorul butonului se va stânga.

Observații importante

- Utilizați pentru prepararea spumei laptele proaspăt și fără conservanți, nu utilizați laptele de păstrare îndelungată.
- Utilizați lapte integral obișnuit cu o grăsime de la 4 până la 6%, grăsimea creimei de lapte trebuie să fie cel puțin de 10%.
- Imediat după baterea laptelui sau creimei de lapte curățați tubul de preparat cappuccino (12): pentru a face acest lucru introduceți tubul de preparat cappuccino (12) într-un pahar de apă, conectați livrarea aburului, instalând regulatorul (11) în poziția «ON», apoi opriți livrarea aburului și deconectați cafetiera.
- Așteptați răcirea cafetierei, scoateți de pe tubul de preparat cappuccino (12) duza și deșurubați de pe tubul de preparat cappuccino (12) vârful, rotindu-l în sensul invers acelor de ceasornic, spălați vârful sub jet de apă și instalați vârful înapoi în tubul de preparat cappuccino (12).
- Întotdeauna asigurați-vă că în orificiile tubului de preparat cappuccino (12) nu a fost reziduri de lapte prof.

Încălzirea băuturilor

Puteți încălzi băutura, introducând tubul de preparat cappuccino (12) în vas.

- Apăsăți butonul (7)  pentru conectarea regimului de livrare a aburului și așteptați până când indicatorul butonului (7)  va înceta clipirea.
- Introduceți tubul de preparat cappuccino (12) în vasul cu băutura pe care doriți s-o încălziți.
- Deschideți livrarea aburului, rotind regulatorul (11) în sensul invers acelor de ceasornic.
- Opriți livrarea aburului, setând regulatorul (11) în poziția «OFF».
- Deconectați cafetiera, apăsând butonul (7) , indicatorul butonului se va stânga.

Sfaturi pentru obținerea unui espresso mai gustos









- Utilizați cafeaua proaspăt măcinată destinată pentru cafetieryle «espresso».
- Presați ușor cafeaua măcinată în filtru (16), puteți face acest lucru cu partea opusă a lingurii de măsurat (17).
- Tăria cafelei preparate va depinde de calitatea și gradul de măcinare a boabelor de cafea.
- Dacă cafeaua curge un timp prea îndelungat, acest fapt înseamnă că cafeaua este măcinată prea mărunț sau este presată prea tare.

Îndepărtarea depunerilor de calcar

Pentru funcționarea eficientă a cafetierei se recomandă de efectuat îndepărtarea depunerilor de calcar o dată pe luna, iar la utilizarea apei dure și mai des.

Îndepărtarea periodică a depunerilor de calcar prelungește termenul de funcționare a cafetierei și elimină necesitatea de reparație a acesteia.

Îndepărtarea depunerilor de calcar întârziată, nerespectarea punctelor a prezentei instrucțiuni, precum și utilizarea neregulată a cafetierei nu sunt acoperite de garanție.

1. Asigurați-vă că dispozitivul este deconectat, iar regulatorul (11) se află în poziția «OFF».
2. Preparați o soluție de acid citric (2 lingurițe la 1 litru de apă) și turnați soluția obținută în rezervorul pentru apă (10). Închideți rezervorul (10) cu capacul (9) apoi instalați-l pe corpul cafetierei.
3. Introduceți filtrul (16) în susținătorul (15) (fig. 1).
4. Fără a turna cafea în filtrul (16), atașați susținătorul (15) la boiler (fig. 2, 3).
5. Instalați ceașca potrivită pe grilaj (2).Remarcă:
6. Introduceți fișa cablului de alimentare în priză electrică.
7. Conectați cafetiera cu butonul (6) , indicatorul butonului va clipi.
8. Așteptați încălzirea boilerului (indicatorul butonului (6)  va înceta clipirea), apoi apăsați butonul (5) .
9. Pentru curățarea sistemului de livrare a aburului de la depunerile de calcar, apăsați butonul (7) , indicatorul butonului (7) va clipi. Așteptați încălzirea boilerului (indicatorul butonului (7)  va înceta clipirea).
10. Introduceți vârful tubul de preparat cappuccino (12) într-un pahar și instalați regulatorul (11) în poziția «ON». Aproximativ după 1-2 minute deconectați livrarea aburului, instalând regulatorul (11) în poziția «OFF».
11. Deconectați cafetiera cu butonul (7) , indicatorul butonului se va stânga.
12. Așteptați 10-15 minute.
13. Repetați procedura descrisă la punctele 8-10, cel puțin de 3 ori.
14. Făcând pauzele mici între ciclurile, repetați curățarea boilerului (punctul 8) până la sfârșitul soluției de acid citric în rezervor (10).
15. După utilizarea soluției de acid citric, spălați cafetiera, pentru a face acest lucru, umpleți rezervorul (10) cu apă curată până la nivelul maxim și efectuați din nou punctele 8-10 cel puțin de 3 ori, fără a face pauza între cicluri.
16. Pentru deconectarea dispozitivului, apăsați butonul regimului conectat: butonul (6)  în regim de prepararea a cafelei sau butonul (7) , în regim de livrare a aburului. Indicatorul butonului corespunzător se va stânga.

Remarcă: Pentru îndepărtarea depunerilor de calcar puteți utiliza agenți speciale pentru cafetiere și mașini de preparat cafea. Urmați strict instrucțiunile privind utilizarea lor.

Curățare

- Pentru îndepărtarea rezidurilor de cafea din orificiile filtrului (16) utilizați o perie mică.

ROMÂNĂ/ Moldovenească

Defecțiunile, cauzele lor și metodele de înlăturarea acestora

Defecțiunea	Cauza	Modalitatea de rezolvare
Cafetiera nu se conectează.	Lipsește tensiunea în rețeaua de alimentare. Fișa cablului de alimentare nu este introdusă complet în priză.	Asigurați-vă că priza de alimentare funcționează. Verificați dacă fișa cablului de alimentare este introdusă complet în priză.
Se scurge apa din partea de jos a cafetierei.	Tava pentru apa este supraplina.	Scurgeți apa din tava.
Cafeaua se scurge din susținătorul de filtru.	Filtrul nu aderă la garnitura de etanșare a boilerului, cafeaua macinată a nimerit pe marginile filtrului.	Curățați marginea filtrului.
Cafeaua curge în ceașcă un timp îndelungat sau nu curge deloc.	Cafeaua este macinată prea tare sau cafeaua în filtru este tasată prea compact.	Utilizați cafeaua proaspăt măcinată destinată pentru cafetierele «espresso». Determinați pe cale experimentală cum trebuie de tasat compact cafeaua în filtru.
Cafeaua preparată are un miros străin.	Procesul de îndepărtare a depunerilor de calcar din boilerul cafetierei nu a fost efectuat corect. Depozitarea incorectă a cafelei.	Consultați capitolele «Spălarea boilerului» și «Îndepărtarea depunerilor de calcar», efectuați curățarea de câteva ori. Utilizați cafea proaspăt măcinată. Depozitați cafeaua într-un loc uscat răcoros.
Cafeaua curge prin marginea filtrului.	Prea multa cafea în filtru, cafeaua este tasată prea compact.	Nu supraîncărcați filtrul cu o cantitate de cafea excesivă.
Aburul nu bate laptele.	Temperatura joasă a aburului de ieșire. Rezervorul este prea mare sau de mărime nepotrivită. Ați utilizat laptele degresat.	Bateți laptele doar atunci când indicatorul butonului (7)  luminează fără să clipească. Pentru baterea laptelui utilizați un vas îngust și înalt. Se recomandă utilizarea laptelui integral, grasimea cărora constituie 4-6%.

- Ștergeți corpul cafetierei cu o bucată de țesătură ușor umezită, apoi ștergeți-l până la uscare. Nu utilizați perii metalice și substanțe de curățare abrazive.
- Nu scufundați corpul cafetierei în apă sau în alte lichide.
- Spălați piesele detașabile ale cafetierei cu apă caldă și un detergent neutru, clătiți-le cu apă curată și uscați-le menținându-le.

Tava pentru picături (1)

- Scoateți grilajul (2), apoi tava (1) și vărsați apa din aceasta. Spălați tava (1) și instalați-o la loc, instalați grilajul (2) pe tavă (1).

Păstrare

- Efectuați curățarea aparatului înainte de conservarea acestuia.
- Nu depozitați cafetiera la o temperatură sub 0°C.
- Păstrați dispozitivul la loc uscat și răcoros, inaccessibil pentru copii.

Conținut pachet

Cafetieră – 1 buc.
Susținător de filtru – 1 buc.
Filtre pentru cafea – 2 buc.
Lingură de măsură – 1 buc.
Instrucțiune – 1 buc.

Specificații tehnice

Alimentarea electrică: 220-240 V ~ 50/60 Hz
Consum de putere de: 1050 W
Capacitate rezervor de apă: 1,5 l
Presiune: 15 bari

Producătorul își rezervă dreptul de a modifica designul și caracteristicile aparatului fără preaviz.

Termenul de funcționare a dispozitivului - 5 ani
Durata de funcționare a aparatului - 3 ani

Garanție

În legătură cu oferirea garanției pentru produsul dat, rugăm să Vă adresați la distribuitorul regional sau la compania, unde a fost procurat produsul dat. Serviciul de garanție se realizează cu condiția prezentării bonului de plată sau a oricărui alt document financiar, care confirmă cumpărarea produsului dat.







Acest produs corespunde cerințelor EMC, întocmite în conformitate cu Directiva 2004/108/EC și Directiva cu privire la electrosecuritate/joasă tensiune (2006/95/EC).

KÁVOVAR

Kávovar je určen k přípravě kávy a šlehání mléčné pěny pro kávu cappuccino, latte nebo horké čokolády.

Popis

1. Odkapávací zásobník
2. Mřížka odkapávacího zásobníku
3. Tělo kávovaru
4. Tlačítko přívodu vody pro jeden šálek kávy 
5. Tlačítko přívodu vody pro dva šálky kávy 
6. Tlačítko zapnutí/ vypnutí 
7. Tlačítko přívodu páry 
8. Plocha pro ohřev šálků
9. Víko nádoby na vodu
10. Odnímatelná nádoba na vodu
11. Parní regulační knoflík
12. Trubice (rameno) - cappuccinátor
13. Rukojeť filtrového držáku
14. Fixátor filtru
15. Držák filtru
16. Kávový filtr
17. Měrná lžice s funkcí upěchování mleté kávy

POZOR!

Pro dodatečnou ochranu je vhodné instalovat proudový chránič (RCD) se jmenovitým proudem provozu, nepřesahujícím 30 mA. Pro instalaci RCD obraťte se na odborníka.

BEZPEČNOSTNÍ OPATŘENÍ

Před zahájením použití přístroje si pozorně přečtěte tento návod k použití a zachovejte ho pro použití jako pomůcku.

Používejte kávovar pouze podle jeho přímého účelu. Nesprávná manipulace s kávovarem může vést k jeho poškození, poranění uživatele nebo způsobit škodu jeho majetku.

Při použití elektrických spotřebičů vždy dodržujte základní bezpečnostní opatření, níže uvedené.

- Před prvním zapnutím kávovaru ujistěte se, že napětí elektrické sítě odpovídá napětí uvedenému na těle přístroje.
- Napájecí kabel je vybaven konektorem „euro“, vložte jej do elektrické zásuvky se spolehlivým uzemněním.
- Aby se zabránilo nebezpečí požáru, nepoužívejte adaptéry pro připojení zařízení k elektrické zásuvce.
- Umístěte přístroj na rovný, stabilní povrch, daleko od zdrojů tepla, vlhkosti a přímého slunečního záření.
- Nezapínejte kávovar bez vody.
- Před zapnutím vidlice napájecího kabelu do elektrické zásuvky ujistěte se, že regulátor přívodu páry je nastaven do polohy «OFF».
- Používejte pouze příslušenství, které patří do kompletace.
- Před zapnutím kávovaru ujistěte se, že všechny odnímatelné díly jsou správně nainstalovány.
- Nedotýkejte se částí kávovaru, které se ohřívají za provozu přístroje.

- Dávejte pozor, aby nedošlo k popálení párou nebo horkou vodou.
- Je zakázáno vyjmát držák filtru za provozu kávovaru.
- Nenechávejte použitou kávu ve filtru a vyjměte ji ihned po přípravě.
- Aby nedošlo k požáru, úrazu elektrickým proudem nebo fyzickému zranění, neponořujte vidlici napájecího kabelu, síťový kabel nebo tělo kávovaru do vody nebo do jakýchkoli jiných kapalin.
- Vždy vypněte kávovar tlačítkem zapnutí / vypnutí a ihned po odpojení vytáhněte vidlici napájecí šňůry z elektrické zásuvky.
- Při odpojování napájecího kabelu z elektrické zásuvky netahejte za kabel, ale uchopte zástrčku.
- Vždy vypněte kávovar od elektrické sítě, pokud jej nepoužíváte a také před čistěním zařízení.
- Před čistěním kávovaru počkejte, až úplně vychladne.
- **Pozor!** Odstraňujte kotelní kamen alespoň 1 krát za měsíc. Na poruchy způsobené výskytem kotelního kamene na dílech kávovaru se nevztahuje záruka.
- Ujistěte se, že se napájecí kabel nepřevěšuje přes okraj stolu a není v kontaktu s horkými povrchy a ostrými hrany kuchyňského nábytku.
- Nepoužívejte kávovar venku.
- Nikdy nenechávejte přístroj v místech s teplotou nižší než 0 ° C.
- Kvůli bezpečí dětí nenechávejte použité v obalu igelitové sáčky bez dohledu.
- **Pozor!** Nedovolujte dětem hrát si s igelitovými sáčky nebo obalovou fólií. **Nebezpečí udušení!**
- Nedovolujte dětem používat přístroj jako hračku.
- Nenechávejte přístroj bez dohledu, buďte obzvláště opatrní, pokud v blízkosti fungujícího přístroje jsou děti nebo osoby se zdravotním postižením.
- Tento přístroj není určen pro děti a zdravotně postižené osoby, pokud ovšem osoba, odpovědná za jejich bezpečí, nedá vhodné a jasné pokyny pro bezpečné používání zařízení a varování o nebezpečí, která můžou vzniknout při jeho nesprávném použití.
- Nepoužívejte kávovar s poškozenou vidlicí napájecího kabelu, poškozeným napájecím kabelem, v případě chybného chodu kávovaru a také při kterémkoliv poškození.
- Je zakázáno opravovat kávovar samostatně, pro opravu obraťte se na nejbližší autorizované (právo-mocné) servisní středisko.
- Aby nedošlo k poškození, přepravujte přístroj pouze v původním obalu.
- Uchovávejte přístroj mimo dosah dětí.

PŘÍSTROJ JE URČEN POUZE PRO DOMÁCÍ POUŽITÍ





Před prvním použitím

Během přepravy nebo skladování přístroje při nízké teplotě, je nutno adoptovat ho při pokojové teplotě po dobu nejméně dvou hodin.

- Vyjměte kávovar z obalu, odstraňte veškerý obalový materiál a veškeré štítky, které brání provozu.

- Kontrolujte neporušenost přístroje, je-li poškozen, nepoužívejte přístroj.
- Ujistěte se, že pracovní napětí přístroje odpovídá napětí sítě.
- Před prvním použitím kávovaru omyjte teplou vodou a neutrálním čistícím prostředkem všechny odnímatelné části: víko (9), nádobu na vodu (10), držák filtru (15), kávový filtr (16) a odměrku (17).

Opláchnutí bojleru





- Ujistěte se, že vidlice napájecího kabelu není vložena do elektrické zásuvky a parní regulační knoflík (11) je v poloze „OFF“.
- Vyjměte nádobu (10) a naplňte ji studenou vodou až do značky «MAX».
- Zavřete nádobu (10) víkem (9) a umístěte ji na tělo kávovaru (3).
- Vložte kávový filtr (16) do držáku (15) (obr. 1).
- S prázdným filtrem na kávu (16), připojte držák (15) k bojleru, k tomu účelu umístěte rukojeť držáku filtru (13), jak je znázorněno na obr. 2, a pak otočte ji doprava až doraz (obr. 3).
- Umístěte vhodný šálek na mřížku (2).
- Zapojte vidlici napájecího kabelu do elektrické zásuvky.
- Zapněte kávovar stiskem tlačítka (6) , indikátor tlačítka (6)  bude blikat a signalizovat o rozehrání bojleru.
- Dočkejte se rozehrání bojleru (indikátor tlačítka (6)  přestane blikat), poté stiskněte tlačítko (5) . Dočkejte se naplnění šálků, pak vylejte z něj vodu.

Poznámka: Pokud kapacita šálku nestačila, zastavte přívod vody stisknutím tlačítka (5) .

- Opakujte tento postup několikrát, pak bojler bude propláchnout.



Pozor!





Je zakázáno vyjmát držák filtru (15) za provozu kávovaru.

- Před proplachováním trubice-Cappuccinátoru (12), podložte pod ni vhodný šálek.
- Stiskněte tlačítko (7) , indikátor tlačítka (7) bude blikat, počkejte, až indikátor tlačítka (7)  přestane blikat.
- Pro přívod páry jemně otočte parním regulačním knoflíkem (11) proti směru hodinových ručiček.
- Dočkejte se, až z trubky-Cappuccinátoru (12) vyjde malé množství vody, pak pára začne vycházet intenzivněji, po chvíli vypněte přívod páry nastavením parního regulačního knoflíku (11) do polohy «OFF».
- Chcete-li přejít do režimu přípravy kávy, stiskněte tlačítko (6) .
- Chcete-li vypnout režim přípravy kávy, stiskněte tlačítko (6) .
- Chcete-li vypnout kávovar v režimu přívodu páry, stiskněte tlačítko (7) .

Poznámka: První zapnutí elektrického čerpadla pro přívod vody může způsobit cizí zvuk a značnou vibraci těla přístroje, po naplnění čerpadla vodou úroveň zvuku a vibrace bude významně snížena.

Nastavení doby přípravy

Ve výchozím nastavení doba práce kávovaru při stisknutí tlačítka (4)  je 20 sekund, při stisknutí tlačítka (5)  - 35 sekund (nepočítaje dobu, nezbytnou pro předběžné namáčení kávy ve filtru (16)). Změnou doby vaření můžete změnit objem hotového nápoje. Nastavená doba vaření je uložena v paměti kávovaru a určuje jeho práci v následných startech.

- Stiskněte a podržte tlačítko (4)  po dobu 20-60 sekund, a tlačítko (5)  - během 35-100 sekund.
- Doba vaření bude odpovídat době, po kterou budete držet příslušné tlačítko.
- Pro návrat k výchozímu nastavení stiskněte a podržte tlačítko (4)  a (5)  během několika sekund.

Příklad

Stiskněte a podržte tlačítko (4)  po dobu 30 sekund.

Opakovaně stiskněte tlačítko (4) , kávovar bude pracovat v režimu přípravy kávy po dobu 30 sekund.



Pokud jste podrželi tlačítko (4)  po dobu 70 sekund, kávovar bude pracovat maximální možnou dobu, a to 60 sekund.



Chcete-li naprogramovat delší dobu vaření (35-100sekundy), použijte tlačítko (5) .

Poznámka: Objem vyrobeného nápoje závisí na druhu kávy a hrubce mletí, úsilí, se kterým jste upěchovali kávu ve filtru (16).

Příprava kávy Espresso



Poznámka: Opakovaná příprava kávy se doporučuje v intervalech ne méně než 5 minut.

- Pro přípravu kávy použijte pouze čistou vodu a vždy kontrolujte čistotu zásobníku na vodu (10).
- Před přípravou kávy dočkejte se na rozehrávání bojleru (indikátor tlačítka (6)  přestane blikat).
- Před přípravou kávy je třeba zahrát držák filtru (15), filtr (16) a šálky, jejich umístěním na plošce (8).
- Držák (15) a filtr (16) můžete zahřívát horkou vodou z bojleru, bez nasypání kávy do filtru :
- - Připevněte držák (15) do bojleru kávovaru (obr. 2, 3)
- - Umístěte vhodný šálek na roštu (2).
- - Zapněte přívod vody stisknutím tlačítka (4)  nebo (5) .





Poznámka: Chcete-li zastavit přívod vody, stiskněte tlačítko (4)  nebo tlačítko (5) .

- Odstraňte šálek, vyjměte držák (15). Pokud ve filtru (16) je voda, pozvedněte fixátor filtru (14), přidržíte tímto filtr (16), vylejte vodu.

Poznámka: Pro získání kvalitního nápoje vždy přede-
hřejte filtr (16) a držák (15).

- Ujistěte se, že je přístroj vypnutý (Indikátory tlačí-
tek nesvíti), a parní regulační knoflík (11) je v po-
loze „OFF“.
- Vyjměte zásobník (10), naplňte ho studenou vodou,
až do značky „MAX“.
- Zavřete zásobník (10) víkem (9) a umístěte ho na tělo
kávovaru (3).
- Vložte filtr (16) do držáku (15) (obr. 1).
- Nasypte mletou kávu do filtru (16), lehce přitlačte ji
zadní stranou měrné lžičky (17), připojte držák filtru
(15) k bojleru kávovaru, k tomu účelu dejte rukojeť
držáku filtru (13), jak je znázorněno na obr. 2, a poté
otočte ji na pravou stranu až na doraz (obr. 3).
- Zapojte vidlici napájecího kabelu do elektrické zá-
suvky.
- Zapněte kávovar stiskem tlačítka (6) , indika-
tor tlačítka (6) začne blikat.
- Počkejte na úplné rozehvívání bojleru (indikátor tla-
čítka (6)  přestane blikat).
- Umístěte vhodný šálek na mřížku (2).

Poznámka: Šálek na kávu je nutné přede-
hřát umístěním
na ploše (8), při zahřátí vody v bojleru plocha (8) je
rovněž zahřívána.



- Stiskněte tlačítko přívodu vody (4)  nebo (5)
. Sledujte proces naplňování šálku, pokud je
to nutné, zastavte přívod vody, opakovaným stisk-
nutím tlačítka (4)  nebo (5) .

Poznámka:

- V průběhu práce indikátor tlačítka (6) bude pravidelně
blikat nebo svítit stále, signalizuje provozní
stav topného tělesa, tento provozní režim umožňuje
udržování teploty bojleru v zadaném rozsahu.
- Sledujte proces vaření, v případě potřeby zastavte
tok vody opakovaným stisknutím tlačítka (4 nebo
5).
- Po dokončení přípravy z otvorů držáků (15), můžou
vytékat kapky, to je normální.
- Sledujte naplnění zásobníku (1), pravidelně vypouš-
tějte z něj kapaliny, a opláchněte vodou.
- Vypněte kávovar stiskem tlačítka (6) , indika-
tor tlačítka zhasne.
- Počkejte, až kávovar vychladne a vyjměte držák
(15). K tomu, otočte rukojeť (13) doleva na doraz.
- Vyjměte filtr (16) z držáku (15), vyjměte zbytky mleté
kávy a opláchněte filtr (16).

Příprava kávy cappuccino

Pozor! Dávejte pozor, aby nedošlo k popálení horkou
párou vycházející z trubky-cappuccinátora (12).
Uvařte kávu, jak je popsáno v kapitole „Příprava kávy
espressa.“ Použijte šálek takové velikosti, aby byl
dostatek prostoru pro přidání do kávy šlehané pěny
z mléka nebo smetany. Mléko šlehejte v samostatné
nádobě a přidávejte ke kávě v šálku.

- Stiskněte tlačítko (7)  pro aktivaci režimu při-
vodu páry a počkejte, dokud indikátor tlačítka (7)
 přestane blikat.

**Pozor! Když zapnete režim přívodu páry, může
dojít k úniku malého množství vody z bojleru, je
třeba dbát, aby nedošlo k popálení horkými kap-
kami vody.**

- Vezměte vysokou, úzkou sklenici (nejlépe kovo-
vou) a naplňte ji studeným mlékem nebo smeta-
nou, asi na 1/3.
- Ponořte konec trubice-Cappuccinátoru (12) do
sklenice a otočte knoflíkem regulátoru (11) proti
směru hodinových ručiček. Tryska -cappuccinátoru
se nesmí dotýkat dna sklenice, jinak výstup páry
bude obtížný, při určité zručnosti bude stačit něko-
lik sekund pro získání mléčné pěny.

Poznámka:



- První dávka páry může obsahovat malé množství
vody, proto po dobu několika sekund vypouštějte
páru do vhodné nádoby. Poté vypněte přívod páry
parním regulačním knoflíkem (11), a dále použijte
trubicu-cappuccinator (12) pro šlehaní mléka.
- Intenzitu páry nastavujte otáčením regulačního
knoflíku (11).
- Vypněte přívod páry nastavením parního knoflíku
do polohy (11) «OFF».
- Vypněte kávovar stiskem tlačítka (7) , indika-
tor tlačítka zhasne.

Důležitá upozornění

- Mléko používané na výrobu pěny by mělo být čer-
stvé a bez konzervačních přísad, nepoužívejte mléko
„dlouhodobého skladování.“
- Doporučuje se používat běžné plnotučné mléko
s obsahem tuku 4 až 6%, obsah tuku ve smetaně
nesmí být nižší než 10%.
- Ihned po šlehaní smetany nebo mléka očistěte
trubku- cappuccinátor (12) a násada: k tomu ponořte
konec trubky-cappuccinátoru (12) do sklenice s vo-
dou, zapněte přívod páry nastavením regulačního
knoflíku do polohy „ON “ pak zavřete přívod páry a
vypněte kávovar.
- Počkejte, dokud kávovar se ochladí, vyjměte ná-
sadu z trubky- cappuccinátoru 12) a odšroubujte
násadu z trubky-cappuccinátoru (12) otáčením proti
směru hodinových ručiček, opláchněte násadu pod
tekoucí vodou a zašroubujte trysku zpět do trubky-
cappuccinátoru (12).
- Vždy kontrolujte, aby v otvoru násady trubky-ca-
ppuccinátoru (12) nebyly žádné zbytky zaschnu-
tého mléka.

Ohřev nápoju

Můžete ohřát nápoj ponořením trubky- cappuccinátoru
(12) do šálku.

- Stiskněte tlačítko (7)  pro aktivaci režimu při-
vodu páry a počkejte, dokud indikátor tlačítka (7)
 přestane blikat.

Poruchy, příčiny a způsoby jejich odstranění

Poruchy	Příčiny	Způsob odstranění
Kávovar nejde zapnout.	V elektrické zásuvce není napájení . Síťová vidlice není zcela zasunuta do elektrické zásuvky	Ujistěte se, že síťová zásuvka není chybná. Zkontrolujte, jestli síťová zástrčka je zcela zasunuta do elektrické zásuvky.
Voda vytéká ze spodní části kávovaru.	Zásobník na vodu je přeplněný.	Vylejte vodu ze zásobníku
Únik kávy z držáku filtru.	Netěsné přilnutí filtru k těsnění v boileru, mletá káva se dostala na okraje filtru.	Očistěte okraje filtru
Káva se nalévá do šálku příliš dlouho, nebo vůbec se nenalévá.	Příliš jemné mletí kávy nebo káva ve filtru je velmi pevně stlačená.	Používejte mletou kávu, určenou pro kávovary "espresso". Empiricky určete, jak těsně by měla být stlačena káva ve filtru.
Připravená káva má cizí vůni.	Chybný odvápňovací proces v boileru kávovaru. Nesprávné uchovávání kávy.	Viz články "Propláchnutí boileru" a "Odstranění kotelního kamene . Čistění opakujte několikrát. Používejte pouze čerstvě mletou kávu. Uchovávejte kávu v chladném, suchém místě.
Káva přetéká přes okraje filtru.	Příliš mnoho kávy je ve filtru, káva silně zhutněná.	Nepřepĺňujte filtr velkým množstvím kávy.
Pára nešlehá mléko.	Nízká teplota vystupující páry Nádoba je příliš velká, nebo používáte nádobu nevhodné velikosti. Použili jste odtučněné mléko.	Šlehejte mléko až potom, když indikátor tlačítka (7)  přestane blikat. Pro šlehání mléka použijte úzkou, vysokou nádobu. Používejte plnotučné mléko s obsahem tuku 4-6%.

- Ponořte trubku- cappuccinátoru (12) do šálku nápoje, který chcete ohřát.
- Otevřete přívod páry otočením regulačního knoflíku (11) proti směru hodinových ručiček.
- Uzavřete přívod páry nastavením regulačního knoflíku do polohy (11) «OFF».
- Vypněte kávovar opakovaným stiskem tlačítka (7) , indikátor tlačítka zhasne.

Jak získat dobré espresso

- Používejte pouze čerstvě mletou kávu, určenou pro kávovary „espresso“.
- Mírně utěsněte mletou kávu do filtru (16), můžete tak učinit opačným koncem měrné lžičce (17).
- Síla připravené kávy bude záviset na kvalitě a míře mletí kávových zrn.
- Pokud se káva naplňuje příliš dlouho, znamená to, že káva je příliš mělkého mletí nebo je příliš upěchována.









Odstranění kotelního kamene

Pro efektivní provoz kávovaru doporučujeme odstranění kotelního kamene (odvápňení) každý měsíc, a použití „tvrdé“ vody - ještě častěji.

Pravidelné odstraňování kotelního kamene prodlužuje životnost kávovaru a vylučuje potřebu jeho opravy.

Ne včasné odvápňování, nedodržení bodů tohoto návodu, stejně jako neodborné zacházení s kávovarem, se nevztahuje záruka.

1. Ujistěte se, že je zařízení vypnuto a regulátor (11) je nastaven do polohy „OFF“.
2. Připravte roztok kyseliny citrónové: (2 lžičky na 1 litr vody) a roztok nalijte do nádoby na vodu (10). Zavřete nádobu (10) víkem (9), pak dejte ji na tělo kávovaru.
3. Vložte filtr (16) do držáku (15) (obr. 1).
4. Ještě před nasypáním kávy do filtru (16), připevněte držák (15) k boileru (obr. 2, 3)
5. Umístěte vhodný šálek na roštu (2).
6. Zapojte vidlici napájecího kabelu do elektrické zásuvky.

7. Zapněte kávovar tlačítkem (6) , indikátor tlačítka bude blikat.
8. Počkejte, dokud se zahřeje bojler (indikátor tlačítka (6)  přestane blikat), poté stiskněte tlačítko (5) .
9. Chcete-li očistit systém přívodu páry, stiskněte tlačítko (7) , indikátor tlačítka (7) blikat. Počkejte, dokud se zahřeje bojler (indikátor tlačítka (7)  přestane blikat).
10. Ponořte špičku trubky-cappuccinátoru (12) do sklenice a nastavte regulátor (11) do polohy „ON“. Asi po 1 až 2 minutách vypněte přívod páry nastavením párního regulátoru knoflíkem (11) do polohy «OFF».
11. Vypněte kávovar tlačítkem (7) , indikátor tlačítka zhasne.
12. Počkejte 10-15 minut.
13. Opakujte postup popsany v odstavcích 8 až 10, minimálně 3 krát.
14. Dělejte malé přestávky mezi cykly a opakujte čištění bojleru (odstavec 8) až do úplného rozpouštění kyseliny citronové v nádobě (10).
15. Po použití roztoku kyseliny citronové, vypláchněte kávovar, k tomu naplňte nádrž (10) čistou vodou až na maximální úroveň a znovu proveďte kroky 8-10 nejméně 3 krát, bez pauz mezi cykly.
16. Chcete-li vypnout přístroj, stiskněte tlačítko zapnutí režimu: tlačítko (6)  v režimu přípravy kávy nebo tlačítko (7)  v režimu přívodu páry. Indikátor příslušného tlačítka zhasne.

Poznámka: K odstranění kotelního kamenu můžete použít speciální prostředky pro kávovary a kávové stroje. Přísně dodržujte pokyny na jejich použití.

ČISTĚNÍ

- Pro odstranění zbytků kávy z otvorů filtru (16) použijte malý kartáček.
- Otřete tělo kávovaru vlhkým měkkým hadříkem a pak otřete dosucha. Nepoužívejte kovové kartáče nebo abrazivní čisticí prostředky.
- Je zakázáno ponořovat tělo kávovaru do vody nebo jakýchkoliv jiných tekutin.
- Odnímatelné části kávovaru opláchněte teplou vodou a měkkým mycím prostředkem, opláchněte čistou vodou a důkladně osušte.

Odkapávací zásobník (1)

- Odstraňte mřížku (2), pak zásobník (1) a vypustte z něj vodu. Vypláchněte zásobník (1), a umístěte ho na jeho místo, mřížku (2) dejte na zásobník (1).

SKLADOVÁNÍ

- Než uložit zařízení na delší dobu, proveďte jeho čištění.
- Je zakázáno skladovat kávovar při teplotě nižší než 0 ° C.

- Skladujte kávovar na suchém a chladném místě mimo dosah dětí.

Kompletace dodávky

Kávovar - 1 ks.
 Držák filtru - 1 ks.
 Kávové filtry - 2 ks.
 Měrná lžice - 1 ks.
 Návod k obsluze - 1 ks.

Technické parametry

Napájení: 220-240 V~ 50/60 Hz

Příkon: 1050 W

Kapacita nádoby na vodu: 1,5 l

Tlak: 15 bar

Výrobce si vyhrazuje právo na změnu designu a technických parametrů bez předchozího upozornění.

Životnost přístroje - 5 let

Záruka

Podrobné záruční podmínky poskytne prodejce přístroje. Při uplatňování nároků během záruční lhůty je třeba předložit doklad o zakoupení výrobku.







Tento výrobek odpovídá požadavkům na elektromagnetickou kompatibilitu, stanoveným direktivou 2004/108/EC a předpisem 2006/95/CE Evropské komise o nízkonapětových přístrojích.

УКРАЇНЬСКА

КАВОВАРКА

Кавоварка призначена для приготування кави та збивання молочної пінки для кави капучино, латте та гарячого шоколаду.

Опис

1. Піддон для крапель
2. Решітка піддона
3. Корпус кавоварки
4. Кнопка подачі води для однієї чашки кави 
5. Кнопка подачі води для двох чашок кави 
6. Кнопка вмикання/вимикання 
7. Кнопка подачі пари 
8. Площадка для підігрівання чашок
9. Кришка резервуару для води
10. Знімний резервуар для води
11. Регулятор подачі пари
12. Трубка-капучинатор
13. Ручка тримача фільтра
14. Фіксатор фільтра
15. Тримач фільтра
16. Фільтр для кави
17. Мірна ложка з ущільнювачем меленої кави

УВАГА!

Для додаткового захисту в ланцюг електроживлення кухні доцільно встановити пристрій захисного відключення (ПЗВ) з номінальним струмом спрацьовування, що не перевищує 30 мА; при установці слід звернутися до фахівця.

ЗАХОДИ БЕЗПЕКИ

Перед початком експлуатації кавоварки уважно прочитайте цей посібник з експлуатації, та збережіть його для використання в якості довідкового матеріалу.

Використовуйте кавоварку лише по її прямому призначенню, як викладено в даній інструкції. Неправильне поводження з пристроєм може призвести до його поломки, заподіяння шкоди користувачу або його майну.

При користуванні електричними приладами необхідно завжди дотримуватися основних заходів обережності, приведених нижче.

- Перед умиканням кавоварки переконайтеся, що напруга в електричній мережі відповідає напрузі, вказаній на корпусі пристрою.
- Мережевий шнур забезпечений «євро вилкою»; включайте її в розетку, що має надійний контакт заземлення.
- Щоб уникнути ризику виникнення пожежі не використовуйте перехідники при підключенні кавоварки до електричної розетки.
- Встановлюйте прилад на рівній стійкій поверхні, далеко від джерел тепла, вологи і прямих сонячних променів.
- Не включайте кавоварку без води.

- Перед умиканням вилки мережевого шнура в електричну розетку переконайтеся в тому, що регулятор подачі пари знаходиться в положенні «OFF».
- Використовуйте лише ті приладдя, які входять до комплекту постачання.
- Перед умиканням кавоварки переконайтеся, що всі знімні деталі встановлені правильно.
- Не торкайтеся деталей кавоварки, які нагріваються під час роботи.
- Дотримуйтеся обережності, щоб уникнути опіків парю або гарячою водою.
- Забороняється знімати тримач фільтра під час роботи кавоварки.
- Не залишайте використану каву у фільтрі та видаляйте його зразу після приготування.
- Щоб уникнути пожежі, удару електричним струмом або фізичних пошкоджень не занурюйте вилку мережевого шнура, мережевий шнур або корпус кавоварки у воду або будь-які інші рідини.
- Завжди вимикайте кавоварку кнопкою вмикання/вимикання і зразу після цього виймайте вилку мережевого шнура з електричної розетки.
- Виймаючи вилку мережевого шнура з розетки, не тягніть за шнур, а тримайтеся за вилку.
- Обов'язково вимикайте кавоварку від електричної мережі, якщо вона не використовується, а також перед чищенням пристрою.
- Перед чищенням кавоварки дочекайтесь її повного охолодження.
- **Увага!** Усувайте накип не рідше 1 разу на місяць. Несправності, які виникли через появу накипу на компонентах кавоварки, не є гарантійним випадком.
- Не допускайте, щоб електричний шнур звисав зі столу, а також слідкуйте, щоб він не торкався гарячих поверхонь або країв кухонних меблів.
- Не використовуйте кавоварку поза приміщеннями.
- Ніколи не залишайте кавоварку в місцях з температурою нижче 0°C.
- З міркувань безпеки дітей не залишайте поліетиленові пакети, використовувані в якості упаковки, без нагляду.
- **Увага!** Не дозволяйте дітям грати з поліетиленовими пакетами або пакувальною плівкою. **Загроза ядухи!**
- Не дозволяйте дітям використовувати пристрій в якості іграшки.
- Не залишайте працюючий пристрій без нагляду, будь-як особливо уважні, якщо поблизу від працюючого пристрою знаходяться діти або особи з обмеженими можливостями.
- Даний пристрій не призначений для використання дітьми і особами з обмеженими можливостями, якщо особою, що відповідає за їх безпеку, їм не дані відповідні і зрозумілі ним інструкції про безпечне користування пристроєм і тієї небезпеки, яка може виникати при його неправильному використанні.

- Не користуйтеся кавоваркою з пошкодженою вилокю мережевого шнура, пошкодженим мережевим шнуром, в разі її неправильної роботи або за наявності будь-яких пошкоджень.
- Забороняється самостійно ремонтувати кавоварку, для ремонту зверніться до найближчого авторизованого (уповноваженого) сервісного центру.
- Щоб уникнути пошкоджень перевозьте пристрій тільки в заводській упаковці.
- Зберігайте пристрій у місцях, недоступних для дітей.





ПРИЛАД ПРИЗНАЧЕНИЙ ЛИШЕ ДЛЯ ПОБУТОВОГО ВИКОРИСТАННЯ

Перед першим використанням

Після транспортування або зберігання приладу при зниженні температури необхідно витримати його при кімнатній температурі не менше двох годин.

- Витягніть кавоварку з упаковки, видаліть всі пакувальні матеріали і будь-які наклейки, що заважають роботі пристрою.
- Перевірте цілісність пристрою, за наявності пошкоджень не користуйтеся пристроєм.
- Переконайтеся, що робоча напруга пристрою відповідає напрузі мережі.
- Перед першим використанням кавоварки промийте теплою водою з нейтральним миючим засобом всі знімні частини: кришку (9), резервуар для води (10), тримач фільтра (15), фільтр для кави (16) та мірну ложку (17).

Промивання бойлера





- Переконайтеся в тому, що вилка мережевого шнура не вставлена в електричну розетку, а регулятор подачі пари (11) знаходиться в положенні «OFF».
- Зніміть резервуар (10) та наповніть його холодною водою до відмітки «MAX».
- Закрийте резервуар (10) кришкою (9) та установіть його на корпус кавоварки (3).
- Вставте фільтр (16) для кави в тримач (15) (мал. 1).
- Не насипаючи каву у фільтр (16), приєднайте тримач фільтра (15) до бойлера, для цього розташуйте ручку тримача фільтра (13), як показано на малюнку 2, потім поверніть її вправо до упору (мал. 3).
- Установіть відповідну чашку на решітку (2).
- Вставте вилку мережевого шнура в електричну розетку.
- Увімкніть кавоварку, натиснувши на кнопку (6) , індикатор кнопки (6)  буде блимати, сигналізуючи про нагрівання бойлера.
- дочекайтеся розігріву бойлера (індикатор кнопки (6)  перестане блимати), після цього натисніть на кнопку (5) . дочекайтеся заповнення чашки, потім вилийте з неї воду.

Примітка: Якщо об'єм чашки виявився недостатнім, припиніть подачу води повторним натисненням кнопки (5) .

- Проведіть цю процедуру кілька разів, після цього бойлер буде промитий.



Увага!

Забороняється знімати тримач фільтра (15) під час роботи кавоварки.





- Перед промиванням трубки-капучинатора (12) підставте під нею відповідну чашку.
- Натисніть на кнопку (7) , індикатор кнопки (7) буде блимати, дочекайтеся, коли індикатор кнопки (7)  перестане блимати.
- Для подачі пари злегка поверніть ручку регулятора подачі пари (11) проти годинникової стрілки.
- дочекайтеся, поки з трубки-капучинатора (12) вийде невелика кількість води, після чого пара почне виходити більш інтенсивно, через деякий час увімкніть подачу пари, установивши регулятор подачі пари (11) у положення «OFF».
- Для переходу у режим приготування кави натисніть кнопку (6) .
- Для вмикання кавоварки у режимі приготування кави натисніть на кнопку (6) .
- Для вимикання кавоварки у режимі подачі пари натисніть на кнопку (7) .

Примітка: При першому вмиканні електричної помпи для подачі води можлива поява стороннього звуку та помітного вібрування корпусу, коли помпа наповниться водою, рівень звуку та вібрації значно знизиться.



Настроювання тривалості приготування

За умовчанням час роботи кавоварки при натисненні кнопки (4)  складає 20 секунд, при натисненні кнопки (5)  - 35 секунд (без урахування часу, необхідного для попереднього змочування кави у фільтрі (16)).

Змінюючи тривалість приготування, ви змінюєте кількість готового напою. Встановлений час приготування зберігається у пам'яті кавоварки та визначає її роботу при наступних вмиканнях.



- Натисніть і утримуйте кнопку (4)  протягом 20-60 секунд, а кнопку (5)  - протягом 35-100 секунд.
- Тривалість приготування буде відповідати часу, протягом якого ви утримували відповідну кнопку.
- Для повернення до заводських налаштувань одночасно натисніть і утримуйте кнопки (4)  и (5)  протягом декілька секунд.

Приклад:

Натисніть і утримуйте кнопку (4)  протягом 30 секунд. Повторно натисніть на кнопку (4) , кавоварка буде функціонувати у режимі приготування кави протягом 30 секунд.

УКРАЇНЬСКА





Якщо ви утримували кнопку (4)  протягом 70 секунд, то кавоварка буде функціонувати максимально можливий час, а саме 60 секунд.



Для програмування більш тривалого приготування (35-100 секунд) використовуйте кнопку (5)  .

Примітка: Об'єм приготованого напою залежить від сорту кави, міри помелу кави, зусилля, з яким ви втрамбували каву у фільтрі (16).

Приготування кави еспресо



Примітка: Повторне приготування кави рекомендується виробляти з інтервалами не менше 5 хвилин.



- Для приготування кави використовуйте тільки чисту воду і завжди стежте за чистотою резервуара для води (10).
- Перед приготуванням кави дочекайтесь розігрівання бойлера (індикатор кнопки (6)  /  перестане блимати).
- Перед приготуванням кави прогрійте тримач фільтра (15), фільтр (16) та чашки, встановивши їх на площадку (8).
- Тримач (15) та фільтр (16) можна прогріти гарячою водою з бойлера, не насипаючи каву у фільтр:
 - приєднайте тримач (15) до бойлера кавоварки (мал. 2, 3),
 - поставте відповідну чашку на решітку (2).
 - увімкніть подачу води, натиснувши на кнопку (4)  або (5)  .

Примітка: Якщо ви бажаєте зупинити подачу води, повторно натисніть на кнопку (4)  або на кнопку (5)  .







- Заберіть чашку, зніміть тримач (15). За наявності води в фільтрі (16) трохи підніміть фіксатор фільтра (14) і, утримуючи ним фільтр (16), злийте воду.

Примітка: Для отримання якісного напою слід завжди попередньо прогрівати фільтр (16) та тримач (15).



- Переконайтеся у тому, що пристрій вимкнений (індикатори кнопок не світяться), а регулятор подачі пари (11) знаходиться в положенні «OFF».
- Зніміть резервуар (10) та наповніть його холодною водою до відмітки «MAX».
- Закрийте резервуар (10) кришкою (9) та установіть його на корпус кавоварки (3).
- Вставте фільтр (16) в тримач (15) (мал. 1).
- Насипте мелену каву у фільтр (16), злегка утрамбуйте її зворотним кінцем мірної ложки (17), приєднайте тримач фільтра (15) до бойлера кавоварки, для цього розташуйте ручку тримача фільтра (13), як показано на малюнку 2, потім поверніть її вправо до упору (мал. 3).
- Вставте вилку мережевого шнура в електричну розетку.
- Увімкніть кавоварку натисненням кнопки (6)  / , індикатор кнопки (6) почне блимати.

- Діждіться повного розігрівання бойлера (індикатор кнопки (6)  /  перестане блимати).
- Установіть відповідну чашку на решітку (2).

Примітка: Чашки для кави необхідно попередньо нагріти, для цього установіть чашки на площадку (8), під час нагрівання води у бойлері площадка (8) також нагрівається.

- Натисніть на кнопку подачі води (4)  або (5)  . Стежте за процесом наповнення чашки, при необхідності припиніть подачу води, повторно натиснувши на кнопку (4)  або (5)  .





Примітка:

- Під час роботи кавоварки індикатор кнопки (6) буде періодично блимати та світитися постійно, показуючи роботу нагрівального елемента, такий режим роботи забезпечує підтримання температури бойлера у заданому діапазоні.
- Наглядайте за процесом приготування, при необхідності припиніть подачу води повторним натисненням на кнопку (4 або 5).
- Після завершення приготування з отворів тримача (15) можуть витікати краплі, це нормальне явище.
- Стежте за заповненням піддона (1), періодично зливайте з нього рідину та промивайте його водою.
- Вимкніть кавоварку, натиснувши на кнопку (6)  / , індикатор кнопки погасне.
- Дочекайтесь остигання кавоварки та зніміть тримач (15). Для цього поверніть ручку (13) вліво до упору.
- Витягніть фільтр з тримача (15), видаліть залишки меленої кави та промийте фільтр (16).

Приготування кави капучино

Увага! Дотримуйтеся обережності, щоб уникнути опіків гарячою парою, що виходить з трубки-капучинатора (12).

Зваріть каву, як описано у розділі «Приготування еспресо». Використовуйте чашку, об'єму якої буде достатньо для додавання у каву збитої пінки молока або вершків. Молоко збивайте у окремій ємності та доливайте в чашку з кавою.



- Натисніть на кнопку (7)  /  для умикання режиму подачі пари і дочекайтесь моменту, коли індикатор кнопки (7)  /  перестане блимати.

Увага! При умиканні режиму подачі пари можливо витікання невеликої кількості води з бойлера, дотримуйтеся обережності, щоб уникнути опіків гарячими краплями води.

- Візьміть високу вузьку склянку (бажано металеву) та наповніть її холодним молоком або вершками приблизно на 1/3.
- Опустіть наконечник трубки-капучинатора (12) у склянку та повертайте регулятор (11) у напрямку проти годинникової стрілки. Наконечник трубки-

капучинатора (12) не має торкатися дна склянки, інакше вихід пари буде утруднений, при певному навіку для отримання молочної пінки достатньо декілька секунд.

Примітка:







- Перша порція пари може містити невелику кількість води, тому необхідно протягом декілька секунд випустити пару у відповідну ємність. Потім перекрийте подачу пари регулятором (11) і далі використовуйте трубку-капучинатор (12) для збивання молока.
- Інтенсивність подачі пари регулюйте повертанням регулятора (11).
- Вимкніть подачу пари, установивши регулятор подачі пари (11) у положення «OFF».
- Вимкніть кавоварку, натиснувши на (7)  / , індикатор кнопки погасне.

Важливі зауваження

- Молоко, використане для приготування пінки, має бути свіжим і без консервантів, не використовуйте молоко «тривалого зберігання».
- Рекомендується використовувати звичайне цілісне молоко жирністю від 4 до 6%, жирність вершків має бути не менше 10%.
- Зразу після збивання молока або вершків прочистіть трубку-капучинатор (12) та наконечник: для цього опустіть трубку-капучинатор (12) у склянку з водою, установіть регулятор подачі пари (11) у положення «ON», після цього закрийте подачу пари та вимкніть кавоварку.
- Дочекайтесь остигання кавоварки, зніміть з трубки-капучинатора (12) насадку та відверніть наконечник з трубки-капучинатора (12), повертаючи його проти годинникової стрілки, промийте наконечник під струменем води та закрутіть наконечник назад у трубку-капучинатор (12).
- Завжди стежте за тим, щоб у отворі наконечника трубки-капучинатора (12) не було залишків засохлого молока.

ПІДГРІВАННЯ НАПОЇВ

Ви можете підігріти напій, опустивши трубку-капучинатор (12) у чашку.

- Натисніть на кнопку (7)  /  для умикання режиму подачі пари і дочекайтесь, коли індикатор кнопки (7)  /  перестане блимати.
- Опустіть трубку-капучинатор (12) у чашку з напоєм, який ви хочете підігріти.
- Відкрийте подачу пари, повертаючи регулятор (11) проти годинникової стрілки.
- Закрийте подачу пари, установивши регулятор (11) у положення «OFF».
- Вимкніть кавоварку, натиснувши на кнопку (7)  / , індикатор кнопки погасне.

Як отримати хорошу каву еспресо

- Використовуйте тільки свіжо мелену каву, призначену для кавоварок «еспресо».













- Злегка утрамбуйте мелену каву у фільтрі (16), це можна зробити зворотним кілцем мірної ложки (17).
- Міцніше отримуваної кави залежатиме від якості і міри помелу кавових зерен.
- Якщо каву наливається дуже довго, це означає, що кава дуже дрібно помелу або дуже сильно утрамбована.

Видалення накипу



Для ефективної роботи кавоварки рекомендується проводити видалення накипу кожний місяць, а при використанні «жорсткої» води ще частіше.

Періодичне усунення накипу продовжує термін служби кавоварки та виключає необхідність її ремонту.





Несвоєчасне усунення накипу, також як і недотримання положень цієї інструкції та неправильне використання кавоварки не покривається гарантією.

1. Переконайтеся у тому, що пристрій вимкнений, а регулятор (11) знаходиться в положенні «OFF».
2. Приготуйте розчин лимонної кислоти (2 чайні ложки на 1 літр води) і залийте отриманий розчин в резервуар для води (10). Закрийте резервуар (10) кришкою (9) та установіть його на корпус кавоварки.
3. Вставте фільтр (16) в тримач (15) (мал. 1).
4. Не наспіваючи каву у фільтр (16), приєднайте тримач фільтра (15) до бойлера (мал. 2, 3).
5. Установіть відповідну чашку на решітку (2).
6. Вставте вилку мережевого шнура в електричну розетку.
7. Увімкніть кавоварку кнопкою (6)  / , індикатор кнопки почне блимати.
8. Дочекайтесь розігріву бойлера (індикатор кнопки (6)  /  перестане блимати), після цього натисніть на кнопку (5)  / .
9. Щоб очистити систему подачі пари натисніть на кнопку (7)  / , індикатор кнопки (7) буде блимати. Дочекайтесь розігріву бойлера (індикатор кнопки (7)  /  перестане блимати).
10. Опустіть наконечник трубки-капучинатора (12) у склянку та установіть регулятор (11) у положення «ON». Приблизно через 1-2 хвилини вимкніть подачу пари, установивши регулятор (11) у положення «OFF».
11. Вимкніть кавоварку кнопкою (7)  / , індикатор кнопки погасне.
12. Почекайте 10-15 хвилини.
13. Повторіть процедуру, яка описана у пунктах 8-10, не менш 3 разів.
14. З невеликими перервами між циклами повторіть процедуру очищення бойлера (пункт 8) до повного закінчення розчину лимонної кислоти в резервуарі (10).
15. Після використання розчину лимонної кислоти необхідно промити кавоварку, для цього наповніть резервуар (10) чистою водою до макси-

Несправності, їх причини і методи усунення

Несправність	Причина	Метод усунення
1 Кавоварка не вмикається.	У мережевій розетці відсутня напруга. Вилка мережевого шнура не до кінця вставлена в електричну розетку.	Переконайтеся, що мережева розетка працює. Перевірте, чи до кінця вставлена вилка в електричну розетку.
2 Вода витікає з нижньої частини кавоварки.	Піддон для води переповнений.	Злийте воду з піддона.
3 Вітик кави з тримача фільтра.	Нещільне прилягання фільтра до ущільнювача в бойлері, мелена кава попала на край фільтра.	Очистите край фільтра.
4 Кава наливається дуже довго або взагалі не наливається.	Кава дуже дрібного помелу або кава у фільтрі дуже сильно утрамбована.	Використовуйте мелену каву, призначену для кавоварок «еспreso». Дослідним шляхом визначте ступінь забутинування кави у фільтрі.
5 Приготована кава має сторонній запах.	Неправильний процес видалення накипу в бойлері кавоварки. Неправильне зберігання кави.	Зверніться до розділів «Промивання бойлера», «Видалення накипу», проведіть чищення декілька разів. Використовуйте свіже мелену каву. Зберігаєте каву в сухому прохолодному місці.
6 Кава витікає через край фільтра.	Дуже велика кількість кави укладена у фільтрі або кава дуже сильно утрамбована.	Не переповнюйте фільтр великої кількістю кави.
7 Пар не збиває молоко.	Низька температура пари, що виходить. Ємкість дуже велика або не відповідного розміру. Ви використовували знежирене молоко.	Збивайте молоко тільки тоді, коли індикатор (7)  /  світиться без блимання. Для збивання молока використовуйте вузький високий посуд. Використовуйте лише незбиране молоко жирністю 4-6%.

мального рівня та здійсніть пункти 8-10 не менш 3 разів, не роблячи перерв між циклами.

16. Для вимикання пристрою натисніть на кнопку увімкненого режиму: кнопку (6) /  у режимі приготування кави або кнопку (7) /  у режимі подачі пари. Індикатор відповідної кнопки погасне.

Примітка: Для видалення накипу можна використовувати спеціальні засоби для кавоварок та кавомашин. Строго дотримуйтесь інструкції про їх використання.

ЧИЩЕННЯ

- Для видалення залишків кави з отворів фільтра (16) використовуйте невелику щітку.
- Протріть корпус кавоварки м'якою злегка вологою тканиною, потім витріть його досуха. Не

використовуйте металеві щітки і абразивні миючі засоби.

- Забороняється занурювати корпус кавоварки у воду або в будь-які інші рідини.
- Усі знімні деталі кавоварки промийте теплою водою з м'яким миючим засобом, обполосніть чистою водою та ретельно просушіть.

Піддон для крапель (1)

- Зніміть решітку (2), потім піддон (1) та злийте з нього воду. Промийте піддон (1) та установіть його на місце, установіть решітку (2) на піддон (1).

ЗБЕРІГАННЯ

- Перед тим, як прибрати прилад на тривале зберігання, проведіть чищення приладу.
- Забороняється зберігати кавоварку при температурі нижче 0°C.

- Зберігайте кавоварку в сухому прохолодному місці, недоступному для дітей.

Комплект постачання

Кавоварка – 1 шт.
Тримач фільтра – 1 шт.
Фільтри для кави – 2 шт.
Мірна ложка – 1 шт.
Інструкція – 1 шт.

Технічні характеристики

Електроживлення: 220-240 В ~ 50/60 Гц
Споживана потужність: 1050 Вт
Об'єм резервуару для води: 1,5 л
Тиск: 15 бар

Виробник зберігає за собою право змінювати дизайн і технічні характеристики пристрою без попереднього повідомлення

Термін служби пристрою - 5 років

Гарантія

Докладні умови гарантії можна отримати в дилера, що продав дану апаратуру. При пред'явленні будь-якої претензії протягом терміну дії даної гарантії варто пред'явити чек або квитанцію про покупку.







Даний виріб відповідає вимогам до електромагнітної сумісності, що пред'являються директивою 2004/108/ЄС Ради Європи й розпорядженням 2006/95/ЄС по низьковольтних апаратурах.

БЕЛАРУСКАЯ

КАВАВАРКА

Кававарка прызначаная для прыгатавання кавы і ўзбівання малочнай пенкі для кавы капучына, латэ альбо гарачага шакаладу.

Апісанне

1. Паддон для кропель
2. Рашотка паддона
3. Корпус кававаркі
4. Кнопка падачы вады для аднаго кубка кавы 
5. Кнопка падачы вады для двух кубкаў кавы 
6. Кнопка ўключэння/выключэння 
7. Кнопка падачы пары 
8. Пляцоўка для падагрэву кубкаў
9. Вечка рэзервуара для вады
10. Здымны рэзервуар для вады
11. Рэгулятар падачы пары
12. Трубка-капучынатар
13. Ручка трымальніка фільтра
14. Фіксатар фільтра
15. Трымальнік фільтра
16. Фільтр для кавы
17. Мерная лыжка з ушчыльнікам молатай кавы

УВАГА!

Для дадатковай аховы ў ланцуг сілкавання кухні мэтазгодна ўсталяваць прыладу засцерагальнага адключэння (ПЗА) з намінальным токам спрацоўвання, які не будзе перавышаць 30 мА; для ўсталявання трэба звярнуцца да спецыяліста.

МЕРЫ БЯСПЕКИ

Перад пачаткам эксплуатацыі кававаркі ўважліва прачытайце гэтую інструкцыю па эксплуатацыі і захавайце яе для выкарыстання ў якасці даведчага матэрыялу.

Выкарыстоўвайце кававарку толькі па яе непасрэдным прызначэнні, як выкладзена ў гэтай інструкцыі. Няправільнае абыходжанне з кававаркай можа прывесці да яе паломкі, прычыннення шкоды карыстальніку або яго маёмасці.

Падчас карыстання электрычнымі прыладамі трэба заўсёды выконваць асноўныя меры засцярогі, пералічаныя ніжэй.

- Перад першым уключэннем кававаркі пераканайцеся ў тым, што напружанне электрычнай сеткі адпавядае напружанню, якое пазначана на корпусе прылады.
- Сеткавы шнур аснашчаны «еўравалкай»; ўключайце яе ў электрычную разетку, якая мае надзейны кантакт зазямлення.
- Каб пазбегнуць рызыкі ўзнікнення пажару, не карыстайцеся пераходнікамі пры падключэнні кававаркі да электрычнай разетки.
- Усталёўвайце прыладу на роўнай, устойлівай паверхні, далёкіх ад крыніц цяпла, вільгаці і прамых сонечных прамянёў.
- Не ўключайце кававарку без вады.

- Перад уключэннем вілкі сеткавага шнура ў электрычную разетку пераканайцеся ў тым, што рэгулятар падачы пары ўстаноўлены ў пазіцыю «OFF».
- Выкарыстоўвайце толькі тыя прыналежнасці, якія ўваходзяць у камплект пастаўкі.
- Перад уключэннем кававаркі пераканайцеся ў тым, што ўсе здымныя дэталі ўсталяваныя правільна.
- Не дакранайцеся да дэталей кававаркі, якія награвваюцца падчас працы.
- Захоўвайце асцярожнасць, каб пазбегнуць апёкаў парай або гарачай вадой.
- Забараняецца здымаць трымальнік фільтра падчас працы кававаркі.
- Не пакідайце выкарыстаную каву ў фільтры і выдаляйце яе адразу пасля прыгатавання.
- Каб пазбегнуць пажару, удару электрычным токам або фізічных пашкоджанняў, не апускайце вілку сеткавага шнура, сеткавы шнур або корпус кававаркі ў ваду або ў любыя іншыя вадкасці.
- Заўсёды выключаўце кававарку кнопкай ўключэння/выключэння і адразу пасля гэтага вымайце вілку сеткавага шнура з электрычнай разетки.
- Вымаючы вілку сеткавага шнура з электрычнай разетки, не цягніце за шнур, а трымайцеся за вілку.
- Абавязкова адключайце кававарку ад электрычнай сеткі, калі яна не выкарыстоўваецца, а таксама перад чысткай прылады.
- Перад чысткай кававаркі дачакайцеся яе поўнага астывання.
- **Увага!** Выдаляйце накіп не радзей за 1 раз на месяц. Няспраўнасці, якія ўзніклі з-за з'яўлення накіпу на кампанентах кававаркі, не з'яўляюцца гарантыйным выпадкам.
- Сачыце за тым, каб сеткавы шнур не звешаўся са стала і не датыкаўся да гарачых паверхняў і да вострых кантаў кухоннай мэблі.
- Не выкарыстоўвайце кававарку па-за памяшканнямі.
- Ніколі не пакідайце кававарку ў месцах з тэмпературай ніжэй 0 °C.
- Дзеля бяспекі дзяцей не пакідайце поліэтыленавыя пакеты, якія выкарыстоўваюцца ў якасці ўпакоўкі, без нагляду.
- **Увага!** Не дазваляйце дзецям гуляць з поліэтыленавымі пакетамі або пакавальнай плёнкай. **Небяспека удушша!**
- Не дазваляйце дзецям выкарыстоўваць прыладу ў якасці цацкі.
- Не пакідайце прыладу без нагляду падчас яе працы, будзьце асабліва пільныя, калі паблізу ад прыладу падчас яе працы знаходзяцца дзеці або асобы з абмежаванымі магчымасцямі.
- Гэтая прылада не прызначана для выкарыстання дзецьмі і асобамі з абмежаванымі магчымасцямі; калі асоба, адказная за іх бяспеку, не дала адпаведных і зразумелых ім інструкцый пра

бяспечнае выкарыстанне прылады і працяга небяспечна, якія могуць узнікаць пры яе няправільным выкарыстанні.



- Не карыстаўцеся кававаркай з пашкоджанай вілкай сеткавага шнура, пашкоджаным сеткавым шнуром, у выпадку яе няправільнай працы або пасля любых пашкоджанняў.
- Забараняецца самастойна рамантаваць кававарку, для рамонту звярніцеся ў найбліжэйшы аўтарызаваны (упаўнаважаны) сэрвісны цэнтр.
- Каб пазбегнуць пашкоджанняў, перавозьце прыладу толькі ў заводскай упакоўцы.
- Захоўвайце прыладу ў месцах, недаступных для дзяцей.

ПРЫЛАДА ПРЫЗНАЧАНА ТОЛЬКІ ДЛЯ БЫТОВОГА ВЫКАРЫСТАННЯ

Перад першым выкарыстаннем

- Пасля транспартавання або захоўвання прылады пры паніжанай тэмпературы неабходна вытрымаць яе пры хатняй тэмпературы не меней за дзве гадзіны.
- Дастаньце кававарку з упакоўкі, выдаліце ўсе ўпаковачныя матэрыялы і любыя наклейкі, якія замяняюць працы прылады.
 - Праверце цэласнасць прылады, пры наяўнасці пашкоджанняў не карыстаўцеся прыладай.
 - Пераканайцеся ў тым, што рабочае напружанне прылады адпавядае напружанню сеткі.
 - Перад першым выкарыстаннем кававаркі прамыйце цёплай вадой з нейтральным мыльным сродкам усе здымныя часткі: вешка (9), рэзервуар для вады (10), трымальнік фільтра (15), фільтр для кавы (16) і мерную лыжку (17).

Прамыванне бойлера

- Пераканайцеся ў тым, што вілка сеткавага шнура не ўстаўленая ў электрычную разетку, а рэгулятар падачы пары (11) знаходзіцца ў пазіцыі «OFF».
- Зніміце рэзервуар (10) і напоўніце яго халоднай вадой да адзнакі «MAX».
- Зачыніце рэзервуар (10) вешкам (9) і ўстанавіце яго на корпус кававаркі (3).
- Усталюйце фільтр для кавы (16) у трымальнік (15) (мал. 1).
- Не насыпаючы каву ў фільтр (16), далучыце трымальнік (15) да бойлера, для гэтага размясціце ручку трымальніка фільтра (13), як паказана на малюнку 2, потым павярніце яе ўправа да ўпору (мал. 3).
- Пастаўце прыдатны кубак на рашотку (2).
- Устаўце вілку сеткавага шнура ў электрычную разетку.
- Уключыце кававарку, націснуўшы на кнопку (6) , індикатар кнопкі (6)  будзе міргаць, сігналізуе пра нагрэў бойлера.
- Дачакайцеся разагрэву бойлера (індыкатар кнопкі (6)  перастане міргаць), пасля





гэтага націсніце на кнопку (5) . Дачакайцеся запаўнення кубка, затым выліце з яго ваду.

Заўвага: *Калі аб'ём кубка апынуўся недастатковым, спыніце падачу вады паўторным націскам кнопкі (5) .*

- Правядзіце гэтую працэдуру некалькі разоў, пасля гэтага бойлер будзе прамыты.



Увага!

Забараняецца здымаць трымальнік фільтра (15) падчас працы кававаркі.





- Перад прамыўкай трубка-капучынатара (12) падстаўце пад яе прыдатны кубак.
- Націсніце на кнопку (7) , індикатар кнопкі (7) будзе міргаць, дачакайцеся, пакуль індикатар кнопкі (7)  перастане міргаць.
- Для падачы пары злёгка павярніце ручку рэгулятара падачы пары (11) супраць гадзіннікавай стрэлкі.
- Дачакайцеся, пакуль з трубка-капучынатара (12) выйдзе невялікая колькасць вады, пасля чаго пара пачне выходзіць больш інтэнсіўна, праз некаторы час выключце падачу пары, усталяваўшы рэгулятар падачы пары (11) ў пазіцыю «OFF».
- Для пераходу ў рэжым прыгатавання кавы націсніце на кнопку (6) .
- Для выключэння кававаркі ў рэжыме прыгатавання кавы націсніце на кнопку (6) .
- Для выключэння кававаркі ў рэжыме падачы пары націсніце на кнопку (7) .

Заўвага: *Пры першым уключэнні электрычнай помпы для падачы вады магчымае з'яўленне старонняга гуку і адчувальнай вібрацыі корпуса, пасля запаўнення помпы вадой ўзровень гуку і вібрацыі значна знізіцца.*



Наладжванне працягласці прыгатавання

Па змаўчэнні час працы кававаркі пры націсканні кнопкі (4)  складае 20 секунд, пры націсканні кнопкі (5)  - 35 секунд (без уліку часу, неабходнага для папярэдняга змочвання кавы ў фільтры (16)).

Змяняючы працягласць прыгатавання, вы змяняеце колькасць гатовага напою. Усталюваны час прыгатавання захоўваецца ў памяці кававаркі і вызначае яе працу падчас наступных уключэнняў.

- Націсніце і утрымлівайце кнопку (4)  на працягу 20-60 секунд, а кнопку (5)  - на працягу 35-100 секунд.
- Працягласць прыгатавання будзе адпавядаць часу, на працягу якога вы ўтрымлівалі адпаведную кнопку.
- Для вяртання да заводскіх налад адначасова націсніце і утрымлівайце кнопкі (4)  і (5)  на працягу некалькіх секунд.

Прыклад:

Націсніце і утрымлівайце кнопку (4)  на працягу 30 секунд. Паўторна націсніце на кнопку (4) .

БЕЛАРУСКАЯ

кававарка будзе працаваць у рэжыме прыгатавання на працягу 30 секунд.



Калі вы утрымлівалі кнопку (4)  на працягу 70 секунд, то кававарка будзе працаваць максімальна магчымы час, а менавіта 60 секунд.



Каб праграмаваць на больш працяглае прыгатаванне (35-100 секунд), выкарыстоўвайце кнопку (5) .

Заўвага: Аб'ём прыгатаванага напою залежыць ад гатунку кавы, ступені яе памолу, намагання, з якім вы ўтрамбоўвалі каву ў фільтры (16).

Прыгатаванне кавы эспрэса

Заўвага: Паўторнае прыгатаванне кавы рэкамендуецца праводзіць з інтэрваламі не менш за 5 хвілін.



- Для прыгатавання кавы выкарыстоўвайце толькі чыстую ваду і заўсёды сачыце за чысцінёй рэзервуара для вады (10).
- Перад прыгатаваннем кавы дачакайцеся разагрэву бойлера (індыкатар кнопкі (6)  перастане міргаць).
- Перад прыгатаваннем кавы прагрэйце трымальнік фільтра (15), фільтр (16) і кубкі, паставіўшы іх на пляцоўку (8).
- Трымальнік (15) і фільтр (16) можна прагрэць гарачай вадой з бойлера, а не засыпаючы каву ў фільтр:
 - далучыце трымальнік (15) да бойлера кававаркі (мал. 2, 3),
 - пастаўце прыдатны кубак на рашотку (2)
 - уключыце падачу вады, націснуўшы на кнопку (4)  або (5) .

Заўвага: Калі вы хочаце спыніць падачу вады, паўторна націсніце на кнопку (4)  або на кнопку (5) .





- Прыбяршыце кубак, зніміце трымальнік (15). Пры наяўнасці вады у фільтры (16) прыпадніміце фіксатар фільтра (14) і, утрымліваючы ім фільтр (16), зліце ваду.

Заўвага: Для атрымання якаснага напою заўсёды папярэдне прагравайце фільтр (16) і трымальнік (15).

- Пераканайцеся ў тым, што прылада выключана (індыкатары кнопак не гарачы), а рэгулятар падачы пары (11) знаходзіцца ў пазіцыі «OFF».
- Зніміце рэзервуар (10), напоўніце яго халоднай вадой да адзнакі «MAX».
- Зачыніце рэзервуар (10) вечкам (9) і ўстанавіце яго на корпус кававаркі (3).
- Устаўце фільтр (16) у трымальнік (15) (мал. 1).
- Насыпце молатую каву ў фільтр (16), злёгка ўтрамбуйце яе адваротным бокам мернай лыжкі (17), далучыце трымальнік фільтра (15) да бойлера кававаркі, для гэтага размясціце ручку трымальніка фільтра (13), як паказана на малюнку 2, потым павярніце яе направа да ўпору (мал. 3).

- Устаўце вілку сеткавага шнура ў электрычную разетку.
- Уключыце кававарку націскам кнопкі (6) , індывідуальна кнопкі (6) пачне міргаць.
- Дачакайцеся поўнага разагрэву бойлера (індыкатар кнопкі (6)  перастане міргаць).
- Пастаўце прыдатны кубак на рашотку (2).

Заўвага: Кубкі для кавы трэба папярэдне нагрэць, для гэтага пастаўце іх на пляцоўку (8), падчас разагрэву вады ў бойлеры пляцоўка (8) таксама награвеаецца.

- Націсніце на кнопку падачы вады (4)  або (5) . Сачыце за працэсам напаўнення кубка, у выпадку неабходнасці спыніце падачу вады, паўторна націснуўшы на кнопку (4)  або (5) .

Заўвага:

- Падчас працы кававаркі індывідуальна кнопкі (6) будзе перыядычна міргаць або свяціцца пастаянна, сігналізуючы аб працы награвальнага элемента, такі рэжым працы забяспечвае падтрыманне тэмпературы бойлера ў зададзеным дыяпазоне.
- Сачыце за працэсам прыгатавання, у выпадку неабходнасці спыніце падачу вады паўторным націскам на кнопку (4 або 5).
- Пасля завяршэння прыгатавання з адтулін трымальніка (15) могуць выцякаць кроплі, гэта нармальнае з'ява.
- Сачыце за напаўненнем паддона (1), перыядычна злівайце з яго вадкасць і прамывайце яго вадой.
- Адключыце кававарку, націснуўшы на кнопку (6) , індывідуальна кнопкі пагасне.
- Дачакайцеся астывання кававаркі і зніміце трымальнік (15). Для гэтага павярніце ручку (13) ўлева да ўпору.
- Дастаньце фільтр (16) з трымальніка (15), выдаліце рэшткі молатай кавы і прамыйце фільтр (16).

Прыгатаванне кавы капучына

Увага! Захоўвайце асцярожнасць, каб пазбегнуць апёкаў гарачай парай, якая выходзіць з трубка-капучынара (12).

Зварыце каву, як апісана ў раздзеле «Прыгатаванне кавы эспрэса». Выкарыстоўвайце кубак такога аб'ёму, каб было дастаткова месца для дадавання ў каву ўзбітай пенкі з малака або вяршкоў. Малако узбівайце ў асобнай ёмістасці і далівайце ў кубак з кавай.

- Націсніце на кнопку (7)  для ўключэння рэжыму падачы пары і дачакайцеся, калі індывідуальна кнопкі (7)  перастане міргаць.

Увага! Пры ўключэнні рэжыму падачы пары магчымае выцяканне невялікай колькасці вады з бойлера, захоўвайце асцярожнасць, каб пазбегнуць апёкаў гарачымі кроплямі вады.

- Вазьміце высокую вузкую шклянку / кубак (пажадана металічны) і напоўніце гэтую шклянку

/ кубак халодным малаком або вяршкамі, прыблізна на 1/3.

- Апусціце наканечнік трубка-капучынатара (12) ў шклянку / кубак і паварочвайце рэгулятар (11) у напрамку супраць гадзіннікавай стрэлкі. Наканечнік трубка-капучынатара не павінен дакранацца да дна шклянкі / кубка, інакш выхад пары будзе ўскладнены, маючы пэўным навыку для атрымання малочнай пены дастаткова некалькіх секунд.

Заўвага:



- *Першая порцыя пары можа ўтрымліваць невялікую колькасць вады, таму на працягу некалькіх секунд выпусціце пару ў прыдатную ёмістасць. Затым перакрыйце падачу пары рэгулятарам (11) і далей выкарыстоўвайце трубку-капучынатар (12) для ўзбавання малака.*
- *Інтэнсіўнасць падачы пары рэгулюйце паваротам рэгулятара (11).*
- Выключце падачу пары, усталяваўшы рэгулятар падачы пары (11) ў пазіцыю «OFF».
- Адключыце кававарку, націснуўшы на кнопку (7) , індыкатар кнопкі пагасне.

Важныя заўвагі

- Малако, якое выкарыстоўваецца для прыгатавання пенкі павінна быць свежым і без кансервантаў, не выкарыстоўвайце малака «працяглага захоўвання».
- Рэкамендуецца выкарыстоўваць звычайнае цэльнае малака тлустасцю ад 4 да 6%, тлустасць вяршкоў павінна быць не меншай за 10%.
- Адрознае пасля ўзбавання малака або вяршкоў прачысціце трубку-капучынатар (12) і наканечнік: для гэтага апусціце трубку-капучынатар (12) у шклянку з вадой, уключыце падачу пары, усталяваўшы рэгулятар (11) у пазіцыю «ON», пасля гэтага закрыйце падачу пары і выключыце кававарку.
- Дачакайцеся астывання кававаркі, зніміце з трубка-капучынатара (12) насадку і адварніце наканечнік з трубка-капучынатара (12), паварочваючы яго супраць гадзіннікавай стрэлкі, прамыйце наканечнік пад струменем вады і завярніце наканечнік назад у трубку-капучынатар (12).
- Заўсёды сачыце за тым, каб у адтуліне наканечніка трубка-капучынатара (12) не было рэшткаў засохлага малака.

Падаграванне напойў

Вы можаце падагрэць напой, апусціўшы трубку-капучынатар (12) у кубак.

- Націсніце на кнопку (7)  для ўключэння рэжыму падачы пары і дачакайцеся, калі індыкатар кнопкі (7)  перастане міргаць.
- Апусціце трубку-капучынатар (12) у кубак з напоем, які вы хочаце падагрэць.
- Адкрыйце падачу пары, паварочваючы рэгулятар (11) супраць гадзіннікавай стрэлкі.

- Перакрыйце падачу пары, усталяваўшы рэгулятар (11) у пазіцыю «OFF».
- Адключыце кававарку, паўторна націснуўшы на кнопку (7) , індыкатар кнопкі пагасне.







Як атрымаць якаснае эспрэса

- Выкарыстоўвайце толькі свежазмолатую каву, прызначаную для кававарак «эспрэса».
- Злёгку ўтрамбоўвайце молатую каву ў фільтры (16), гэта можна зрабіць адваротным канцом мернай лыжкі (17).
- Мацунак атрыманай кавы будзе залежаць ад якасці і ступені памолу кавявага зерня.
- Калі кавя наліваецца надта доўга, гэта азначае, што кавя мае вельмі дробны памол або яна празмерна ўтрамбаваная.

Выдаленне накіпу

Для эфектыўнай працы кававаркі рэкамендуецца праводзіць выдаленне накіпу кожны месяц, а ва ўмовах выкарыстання жорсткай вады — яшчэ часцей. Перыядычнае выдаленне накіпу працягвае тэрмін службы кававаркі і выключае неабходнасць яе рамонт.

Несвоечасовае выдаленне накіпу, невыкананне пунктаў гэтай інструкцыі, а таксама няправільнае выкарыстанне кававаркі не пакрываюцца гарантыяй.

1. Пераканайцеся ў тым што прылада выключаная, а рэгулятар (11) знаходзіцца ў пазіцыі «OFF».
2. Прыгатуйце раствор лімоннай кіслаты (2 чайныя лыжкі на 1 літр вады) і заліце атрыманы раствор у рэзервуар для вады (10). Зачыніце рэзервуар (10) вецкам (9), затым ўстанавіце яго на корпус кававаркі.
3. Устаўце фільтр (16) у трымальнік (15) (мал. 1).
4. Не насыпаючы каву ў фільтр (16), падлучыце трымальнік (15) да бойлера (мал. 2, 3).
5. Пастаўце прыдатны кубак на рашотку (2).
6. Устаўце вілку сеткавага шнура ў электрычную разетку.
7. Уключыце кававарку кнопкай (6) , індыкатар кнопкі будзе міргаць.
8. Дачакайцеся разагрэву бойлера (індыкатар кнопкі (6)  перастане міргаць), пасля гэтага націсніце на кнопку (5) .
9. Каб ачысціць ад накіпу сістэму падачы пары, націсніце на кнопку (7) , індыкатар кнопкі (7) будзе міргаць. Дачакайцеся разагрэву бойлера (індыкатар кнопкі (7)  перастане міргаць).
10. Апусціце наканечнік трубка-капучынатара (12) ў шклянку / кубак і ўстаўце рэгулятар (11) у пазіцыю «ON». Прыблізна праз 1-2 хвіліны адключыце падачу пары, усталяваўшы рэгулятар (11) у пазіцыю «OFF».
11. Выключыце кававарку кнопкай (7) , індыкатар кнопкі пагасне.
12. Пачакайце 10-15 хвілін.
13. Паўтарыце працэдуру, апісаную ў пунктах 8-10, не менш як 3 разы.





БЕЛАРУСКАЯ

Няспраўнасці, іх прычыны і спосабы ліквідацыі

Няспраўнасць	Прычына	Спосабы ліквідацыі
Кававарка не ўключаецца.	У сеткавай разетцы адсутнічае напружанне. Вілка сеткавага шнура не да канца ўстаўлена ў электрычную разетку.	Пераканайцеся ў тым, што сеткавая разетка спраўная. Праверце, ці да канца ўстаўлена вілка ў электрычную разетку.
Вада выцякае з ніжняй часткі кававаркі.	Паддон для вады перапоўнены.	Зліце ваду з паддона.
Уцечка кавы з трымальніка фільтра.	Няшчыльнае прыляганне фільтра да ўшчыльніка ў бойлеры, молатая кава трапіла на край фільтра.	Ачысціце край фільтра.
Кава наліваецца ў кубак занадта доўга ці наогул не наліваецца.	Занадта дробны памол кавы ці кава у фільтры ўтрамбаваная вельмі шчыльна.	Выкарыстоўвайце молатую каву, прызначаную для кававарак «эспрэса». Доследным шляхам вызначыце, як шчыльна трэба ўтрамбоўваць каву ў фільтры.
Прыгатаваная кава мае пабочны пах.	Няправільны працэс выдалення накіпу ў бойлеры кававаркі. Няправільнае захоўванне кавы.	Звярніцеся да раздзелаў «Прамыванне бойлера» і «Выдаленне накіпу», правядзіце чыстку некалькі разоў. Выкарыстоўвайце свежамолатую каву. Захоўвайце каву ў сухім, халаднаватым месцы.
Кава выцякае праз край фільтра.	Занадта вялікая колькасць кавы выкладзена ў фільтр, кава моцна ўтрамбаваная.	Ня перапаўняйце фільтр вялікай колькасцю кавы.
Пара не ўзбівае малако.	Нізкая тэмпература пары, якая выходзіць. Ёмістасць занадта вялікая ці непрыдатнага памеру. Вы выкарыстоўвалі абястлушчанае малако.	Узбівайце малако толькі тады, калі індыкатар кнопкі (7)   свеціцца без мігчэння. Для ўзбівання малака выкарыстоўвайце вузкі высокі посуд. Рэкамендуецца выкарыстоўваць цэльнае малако, тлустасць якога складае 4-6%

14. Робячы невялікія перапынкі паміж цыкламі, паўтарыце ачыстку бойлера (пункт 8) да поўнага сканчэння раствору лімоннай кіслаты ў рэзервуары (10).

15. Пасля выкарыстання раствору лімоннай кіслаты трэба прамыць кававарку, для гэтага напоўніце рэзервуар (10) чыстай вадой да максімальнага узроўню і зноў выканайце пункты 8-10 не менш як 3 разы, не робячы перапынкаў паміж цыкламі.

16. Для выключэння прылады націсніце на кнопку ўключанага рэжыму: кнопку (6)   ў рэжыме прыгатавання кавы або кнопку (7)   ў рэжыме падачы пары. Індыкатар адпаведнай кнопкі пагасне.

Заўвага: Для выдалення накіпу можна выкарыстоўваць спецыяльныя сродкі для кававарак і кава-машын. Строга выконвайце інструкцыі па іх выкарыстанні.

Чыстка

- Для выдалення рэшткаў кавы з адтулін фільтра (16) выкарыстоўвайце невялікую шчотку.
- Пратрыце корпус кававаркі мяккай вільготнай тканінай, потым вытрыце яго насуха. Не выкарыстоўвайце металічныя шчоткі і абразіўныя мыйныя сродкі.
- Забараняецца апускаць корпус кававаркі ў ваду або ў любыя іншыя вадкасці.
- Здымныя дэталі кававаркі прамыйце цёплай вадой з мяккім мыйным сродкам, апаласніце чыстай вадой і старанна прасушыце.

Паддон для кропель (1)

- Зніміце рашотку (2), затым паддон (1) зліце з яго ваду. Прамыйце паддон (1) і ўсталюйце яго на месца, рашотку (2) усталюйце на паддон (1).

Захоўванне

- Перад тым, як прыбраць прыладу на працяглае захоўванне, правядзіце чыстку прылады.
- Забараняецца захоўваць кававарку ва ўмовах тэмпературы ніжэй 0°C.
- Захоўвайце кававарку ў сухім халаднаватым месцы, недаступным для дзяцей.

Камплект пастаўкі

Кававарка – 1 шт.
Трымальнік фільтра – 1 шт.
Фільтры для кавы – 2 шт.
Мерная ложка – 1 шт.
Інструкцыя – 1 шт.

Тэхнічныя характарыстыкі

Электрасілкаванне: 220-240 В ~ 50/60 Гц
Спажываная магутнасць: 1050 Вт
Аб'ём рэзервуара для вады 1,5 л
Ціск: 15 бар

Вытворца захоўвае за сабой права змяняць дызайн і тэхнічныя характарыстыкі прылады без папярэдняга паведамлення.

Тэрмін службы прылады - 5 гадоў

Гарантыя

Падрабязнае апісанне умоў гарантыйнага абслугоўвання могуць быць атрыманы у таго дылера, ў якога была набыта тэхніка. Пры звароце за гарантыйным абслугоўваннем абавязкова павінна быць прад'яўлена купчая альбо квітанцыя аб аплаце.







Дадзены выраб адпавядае патрабаванням ЕМС, якія выказаны ў дырэктыве 2004/108/ЕС, і палажэнням закона аб прытрымліванні напружання (2006/95/ЕС)

O'ZBEKCHA

QAHVA QAYNATGICH

Qahva qaynatgich qahva damlashga, kapuchino, latte yoki issiq shokolad uchun sut ko'pirtirishga ishlatiladi.

Qismlari

1. Tomchi to'planadigan patnis
2. Patnis panjarasi
3. Qahva qaynatgich korpusi
4. Bir finjon qahvaga suv beradigan tugma 
5. Ikki finjon qahvaga suv beradigan tugma 
6. Ishlatish/o'chirish tugmasi 
7. Bug' berish tugmasi 
8. Finjon isitiladigan sahni
9. Suv idish qopqog'i
10. Olinadigan suv idish
11. Bug' kelishini o'zgartiradigan murvat
12. Kapuchinator naycha
13. Filtr tutgichi dastagi
14. Filtr mahkamlagichi
15. Filtr tutgichi
16. Qahva filtri
17. Maydalangan qahva zichlagichli o'lchov qoshig'i

DIQQAT!

Qo'shimcha himoya bo'lishi uchun jihoz ulanadigan oshxonadagi elektr manbaiga nominal ishlab ketadigan tok kuchi 30 mA dan oshmaydigan himoya o'chirish moslamasini (HO'M) o'rnatish to'g'ri bo'ladi; HO'Mni o'rnatish uchun mutaxassisni chaqiring.

EHTIYOT CHORALARI

Qahva qaynatgichni ishlatishdan oldin qo'llanmasini diqqat bilan o'qib chiqing, keyinchalik kerak bo'lganda olib o'qish uchun qo'llanmasini saqlab olib qo'ying. Qahva qaynatgichni faqat bevosita maqsadiga muvofiq, qo'llanmasida aytilgandek ishlatning. Qahva qaynatgich noto'g'ri ishlatilsa buzilishi, foydalanuvchi yoki uning mulkiga zarar qilishi mumkin. Elektr jihozini ishlatganda quyidagi asosiy ehtiyot choralarga amal qilish kerak.

- Qahva qaynatgichni birinchi marta ishlatishdan oldin elektr manbaidagi tok kuchi jihoz korpusida ko'rsatilgan tok kuchiga to'g'ri kelishini tekshirib ko'ring.
- Elektr shnuriga Yevropa standartidagi vilka birkiritilgan; uni yerga ishonchli tutashgan rozetkaga ulang.
- Yong'in chiqmasligi uchun qahva qaynatgichni rozetkaga ulaganda o'tkazgich ishlatmang.
- Jihozni tekis, qimirlamaydigan, isitgichlardan, suvdan nari, quyosh nuri tushmaydigan joyga qo'ying.
- Suv solinmagan qahva qaynatgichni ishlatmang.
- Elektr vilkasini rozetkaga ulashdan oldin bug' kelishini o'zgartiradigan murvati «OFF» tomonga o'tkazib qo'yilgan bo'lishi kerak.
- Faqat jihozning o'ziga qo'shib beriladigan qismlarni ishlatning.

- Qahva qaynatgichni ishlatishdan oldin olinadigan qismlarining hammasi to'g'ri qo'yilganini qarab ko'ring.
- Qahva qaynatgichning ishlaganda qiziydigan qismlariga qo'l tekkizmang.
- Bug' yoki qaynoq suv kuydirishidan ehtiyot bo'ling.
- Qahva qaynatgich ishlayotganda filtr tutgichini olish ta'qiqlanadi.
- Ishlatilgan qahvani filtrda qoldirmang, qahva damlanishi bilan filtrdagi qahvani olib tashlang.
- Yong'in chiqmasligi, tok urmasligi yoki jarohat olmaslik uchun elektr vilkasini, elektr shnurini yoki qahva qaynatgich korpusini suvga yoki boshqa suyuqlikka solmang.
- Qahva qaynatgichni oldin ishlatish/o'chirish tugmasini bosib o'chiring, so'ng elektr vilkasini rozetkadan chiqarib olib qo'ying.
- Elektr vilkasini rozetkadan chiqarganda elektr shnuridan emas, elektr vilkasidan ushlab torting.
- Ishlatilmayotgan bo'lsa yoki tozalashdan oldin qahva qaynatgichni albatt elektrdan ajratib qo'ying.
- Tozalashdan oldi qahva qaynatgich to'liq sovushini kutib turing.
- **Diqqat!** 1 oyda kamida bir marta jihoz quyqasini tozalab turing. qismlarida quyqa to'plangan uchun buzilgan qahva qaynatgich kafolati ta'mirlanmaydi.
- Elektr shnuri stol chetidana osilib turmasin, qizigan yuzalarga tegmasin, oshxona mebeli o'tkir qirrasidan o'tmasin.
- Qahva qaynatgichni xonadan tashqarida ishlatmang.
- Qahva qaynatgichni hech qachon harorat 0°C darajadan past joyda qoldirmang.
- Bolalarni ehtiyot qilish uchun o'rashga ishlatilgan polietilen xaltalarni qarovsiz qoldirmang.
- **Diqqat!** Bolalar polietilen xalta yoki o'rashga ishlatilgan plyonkani o'ynashlariga ruxsat bermang.
- **Bo'g'ilish xavfi bor!**
- Bolalar jihozni o'yinchoq qilib o'ynashlariga ruxsat bermang.
- Ishlayotgan jihozni qarovsiz qoldirmang, ishlayotgan jihoz yaqinida bolalar yoki imkoniyati cheklangan insonlar bo'lganda ayniqsa ehtiyot bo'ling.
- Bolalar bilan imkoniyati cheklangan insonlarning xavfsizligi uchun javob beradigan insonlar ularga jihozni xavfsiz ishlatish qoidalarini to'g'ri va tushunarli qilib o'rgatishmagan va noto'g'ri ishlatilganda qanday xavf bo'lishi mumkinligini tushuntirmagan bo'lishsa jihoz bolalar bilan imkoniyati cheklangan insonlarning ishlatishiga mo'ljallanmagan.
- Elektr vilkasi, elektr shnuri shikastlangan, noto'g'ri ishlayotgan yoki biror joyi buzilgan qahva qaynatgichni ishlatmang.
- Qahva qaynatgichni o'zicha ta'mirlash ta'qiqlanadi, ta'mirlatish uchun vakolatli xizmat markaziga olib boring.
- Buzilmasligi uchun jihozni faqat zavoddan kelgan qutisida boshqa joyga olib boring.
- Jihozni bolalarning qo'li yetmaydigan joyga olib qo'ying.





JIHOZ FAQAT UYDA ISHLATISHGA MO'ljALLANGAN

BIRINCHI MARTA ISHLATISHDAN OLDIN

Jihoz sovuqda olib kelingan yoki turgan bo'lsa ishlatishdan oldin kamida ikki soat xona haroratida turishi kerak.

- Qahva qaynatgichni qutisidan oling, ishlashiga xalaqit beradigan o'rashga ishlatilgan ashyolarni, yelimlangan yoriqlarini olib tashlang.
- Biror joyi shikastlanmaganini qarab ko'ring, shikastlangan jihozni ishlatmang.
- Jihoz ishlaydigan tok kuchi elektr manbaidagi tok kuchiga to'g'ri kelishini tekshirib ko'ring.
- Birinchi marta ishlatishdan oldin qahva qaynatgich hamma olinadigan qismlarini: qopqog'ini (9), suv idishini (10), filtr tutgichini (15), qahva filtrini (16) va o'lchov qoshig'ini (17) mo'tadil yuvish vositasi qo'shilgan iliq suvda yuving.

Qaynatgichni yuvish



- Elektr vilkasi rozetkaga ulanmaganini, bug' chiqishini o'zgartiradigan murvati (11) esa «OFF» tomonda ekanini qarab ko'ring.
- Suv idishini (10) olib «MAX» belgisiga yetkazib sovuq suv quyung.
- Suv idish (10) qopqog'ini (9) yopib qahva qaynatgich korpusiga (3) qo'ying.
- Qahva filtrini (16) tutgichga (15) kiritib qo'ying (1-rasm).
- Filtrga (16) qahva solmasdan filtr tutgichini (15) qahva qaynatgich qaynatgichiga birkirib qo'ying, buning uchun filtr tutgichi dastagini (13) 2-rasmda ko'rsatilgandek ushlab o'ngga oxirigacha burang (3-rasm).
- Patnis panjarasiga (2) finjon qo'ying.
- Elektr vilkasini rozetkaga ulang.
-  Tugmasini (6) bosib qahva qaynatgichni ishlatish, shunda qaynatgich qiziyotganini bildirib tugma chirog'i  (6) o'chib-yona boshlaydi.
- Qaynatgich qizishini kutib turing (tugma chirog'ining  (6) o'chib-yonishi to'xtaydi), so'ng  tugmasini (5) bosib. Finjon to'lishini kutib turing, so'ng finjonidagi suvni to'kib tashlang.

Eslatma: Agar finjon kichikroq bo'lsa yana bir marta  tugmasini (5) bosib suv quyilishini to'xtating



- Shunday qilib yana ikki-uch marta suv qaynatib qaynatgichni yuvib olasiz.

Diqqat!

Qahva qaynatgich ishlayotganda filtr tutgichini (15) olish ta'qiqlanadi.



- Kapuchinator naychasini (12) yuvishdan oldin ostiga finjon qo'ying.
- Jihoz tugmasini  (7) bosib, tugma  (7) chirog'i o'chib-yona boshlaydi, tugma  (7) chirog'ining o'chib-yonishi to'xtashini kutib turing.
- Bug' kelishi uchun bug' chiqishini o'zgartiradigan murvatini (11) bir oz soat miliga teskari burang
- Kapuchinator naychasidan (12) bir oz suv oqishini kutib turing, so'ng bug' ko'proq chiqa boshlaydi, bir

ozdan so'ng bug' chiqishini o'zgartiradigan murvatini





- (11) «OFF» tomonga burab bug' chiqishini to'xtating.
- Qahva damlash usulida ishlatish uchun tugmasini  (6) bosib.
- Qahva damlash usulida ishlayotgan qahva qaynatgichni o'chirish uchun tugmasini  (6) bosib.
- Bug' berish usulida ishlayotgan qahva qaynatgichni o'chirish uchun tugmasini  (7) bosib.

Eslatma: Birinchi marta suv kelishi ochilganda elektr pompadan baland ovoz eshitiladi, qahva qaynatgich korpusi sezilarli titraydi, pompaga suv to'lgandan keyin ovozi bilan titrashi ancha kamayadi.



Damlash vaqtini to'g'rilab qo'yish

Qahva qaynatgich tugmasini  (4) bosilganda 20 sekund ishlashi, keyingi  tugmasini (5) bosilganda esa 35 sekund ishlashi belgilab qo'yilgan (filtrdagi (16) qahva namlanadigan vaqt qo'shilmaydi).

Damlash vaqtini o'zgartirsangiz damlanadigan ichimlik miqdori ham o'zgaradi. Belgilab qo'yilgan vaqt qahva qaynatgich xotirasida qoladi va keyin ishlatilganda o'sha belgilangan vaqtda ishlab qahva damlaydi.

- Tugmasini  (4) 20 sekunddan 60 sekundgacha bosib ushlab turing, keyingi  tugmasini (5) esa 35 sekunddan 100 sekundgacha bosib ushlab turing.
- Tugmalarini qancha vaqt bosib ushlab tursangiz qahva ham o'shancha vaqtda damlanadi.
- Zavodda belgilangan vaqtga qaytarish uchun  (4) va  (5) tugmalarni bir vaqtda bir necha sekund bosib ushlab turasiz.

Misol:

30 sekund tugmasini  (4) bosib ushlab turing. Yana shu tugmasini  (4) bosib, qahva qaynatgich 30 sekund qahva qaynatish usulida ishlaydi.

Agar tugma  (4) 70 sekund bosib ushlab turilsa qahva qaynatgich eng ko'p ishlaydigan vaqtda, ya'ni 60 sekund ishlaydi.

Ko'proq vaqtga qo'yib (35-100 sekund) ishlatish uchun keyingi  tugmasini (5) bosib ushlab turasiz.

Eslatma: Damlanadigan qahva miqdori qahvaning navi, maydalanishi va filtrdagi (16) qahva qanday zichlanishiga bog'liq bo'ladi.

Espresso qahvasini damlash

Eslatma: Yana qahva damlashdan oldin kamida 5 daqiqa ishlatmasdan turish tavsiya qilinadi.

- Qahva damlashga faqat toza suv ishlatib, suv idish (10) toza bo'lishiga qarab turing.
- Qahva damlashdan oldin qaynatgich qizishini kutib turing (tugma chirog'i  (6) o'chmasdan yonib turadi).
- Qahva damlashdan oldin filtr tutgichini (15), filtrini (16) va finjonlarni sahniga (8) qo'yib istib oling.
- Filtr tutgichi (15) bilan filtrini (16), qahva solmasdan, qaynatgichdagi qaynoq suv bilan ham isitsa bo'ladi:

O'ZBEKCHA

- filtr tutgichini (15) qaynatgichiga birkiting (2, 3-rasmlar),
- finjonni panjaraga (2) qo'ying,
- ☕ (4) yoki (5) ☕☕ tugmasini bosib suvni oching.

Eslatma: Suv quyilishini to'xtatmoqchi bo'lsangiz yana bir marta ☕ (4) yoki (5) ☕☕ tugmasini bosing.

- Finjonni oling, tutgichni (15) ajrating. Filtrda (16) suv bo'lsa filtr mahkamlagichini (14) bir oz ko'taring, u bilan filtrni (16) ushlab turib suvni to'kib tashlang.

Eslatma: Qahva sifatli damlanishi uchun albatta oldin filtrni (16) bilan tutgichini (15) isitib oling.

- Jihoz o'chirilganini (tugma chiroqlari o'chgan bo'ladi), bug' chiqishini o'zgartiradigan murvati (11) esa «OFF» tomonida ekanini qarab ko'ring.
- Suv idishini (10) olib «MAX» belgisiga yetkazib sovuq suv quyung.
- Suv idish (10) qopqog'ini (9) yopib qahva qaynatgich korpusiga (3) qo'ying.
- Filtrni (16) tutgichga (15) kiritib qo'ying (1-rasm).
- Filtrga (16) maydalangan qahva soling, o'lchov qoshig'ining (17) orqasi bilan urib bir oz zichlab qo'ying, filtr tutgichini (15) qaynatgichga birkiting, buning uchun filtr tutgichini (13) 2-rasmda ko'rsatilgandek ushlab oxirigacha o'ngga burang (3-rasm).
- Elektr vilkasini rozetkaga ulang.
- ☕/☕ Tugmasini (6) bosib qahva qaynatgichni ishlating, tugma ☕/☕ (6) chirog'i yonadi.
- Qaynatgich qizishini kutib turing (tugma ☕/☕ (6) chirog'i o'chmasdan yonib turing).
- Panjaraga (2) finjon qo'ying.

Eslatma: Qahva solinadigan finjonni oldin isitib olish kerak, buning uchun finjon sahnga (8) qo'yiladi, qaynatgichdagi suv isiyotganda sahn (8) ham isiydi.

- Suv quyiladigan ☕ (4) yoki (5) tugmani ☕☕ bosib suv quyilishini to'xtating.

Eslatma:

- **Qahva qaynatgich ishlayotganda tugma ☕/☕ (6) chirog'i o'chib-yonib yoki o'chmasdan yonib qizitgich ishlayotganini bildirib turadi, bu ishlash usulida qaynatgich harorati belgilangan doirada ushlab turiladi.**
- **Qahva damlanishiga qarab turing, zarur bo'lsa tugmasini (4 yoki 5) bosib suv quyilishini to'xtating.**
- **Qahva damlangandan keyin tutgichdagi (15) ochiq joydan suv tomishi tabiiy hisoblanadi.**
- **Patnis (1) to'lib qolmasligiga qarab turing, vaqti-vaqti bilan suvini to'kib, yuvib turing.**
- ☕/☕ Tugmasini (6) bosib qahva qaynatgichni o'chiring, tugma chirog'i o'chadi.
- Qahva qaynatgich sovushini kutib turing, tutgichni (15) ajratib oling. Buning uchun dastakni (13) o'ngga oxirigacha buraysiz.

- Tutgichdan (15) filtrni (16) chiqarib oling, qolgan maydalangan qahva quqqasini olib tashlang, filtrni (16) yuving.

Kapuchino qahvasini damlash

Diqqat! Kapuchinator naychadan (12) chiqadigan bug' kuydirishidan ehtiyot bo'ling.

«Espresso qahvasini damlash» bo'limida aytilgandek qilib qahva damlang.

Qahva damlanadigan finjon sig'imi sut yoki qaymoq ko'pigini qo'shishga yetadigan bo'lishi kerak. Sutni alohida idishda ko'pirtirib so'ng finjonidagi qahvaga qo'shing.

- Bug' chiqishi uchun tugmasini ☕/☕ (7) bosing, tugma ☕/☕ (7) chirog'i o'chmasdan yonib turishini kutib turing.

Diqqat! Bug' chiqishi ishlatilganda qaynatgichdan bir oz suv oqishi mumkin, qaynoq suv kuydirishidan ehtiyot bo'ling.

- Uzun, tor stakan olib (iloji boricha metall stakan ishlating) 1/3 qismiga sovuq sut yoki qaymoq soling.
- Kapuchinator naychani (12) stakanga tushirib murvatni (11) soat miliga teskari burang. Kapuchinator naycha uchi stakan tubiga tegmasligi kerak, bo'lmasa bug' chiqishi qiyin bo'ladi, o'rganib olganingizdan keyin sut ko'pirtirishga bir necha sekund ketadi.

Eslatma:

- **Bug' chiqishidan oldin bir oz suv kelishi mumkin, shuning uchun bir necha sekund bug'ni birorta idishga chiqarib turing. So'ng murvatini (11) burab bug' kelishini o'chiring va kapuchinator naycha (12) bilan sutni ko'pirtiring.**
- **Murvatini (11) burab bug' kelishini ko'paytirish yoki kamaytirish mumkin.**
- Bug' kelishini o'zgartiradigan murvatini (11) «OFF» tomonga o'tkazib bug' kelishini o'chiring.
- Tugmasini ☕/☕ (7) bosib qahva qaynatgichni o'chiring, tugma chirog'i o'chadi.

Muhim ma'lumot:



- Ko'pik tayyorlashga ishlatiladigan sut yangi, konservantsiz, ya'ni, «ko'p vaqt saqlanadigan» bo'lmasligi kerak.
- Qaymog'i olinmagan, yog'i 4 dan 6% gacha bo'lgan oddiy sut ishlating tavsiya qilinadi, suyuq qaymoqning yog'i esa kamida 10% bo'lishi kerak.
- Sut yoki suyuq qaymoq ko'pirtirilishi bilan kapuchino naychasi (12) bilan naycha uchini tozalab olish kerak: buning uchun kapuchino naycha (12) uchini suv solingan stakanga tushiring, murvatini (11) «ON» tomonga o'tkazib bug' kelishini oching, so'ng bug' kelishini o'chiring, qahva qaynatgichni ham o'chiring.
- Qahva qaynatgich sovushini kutib turing, soat mili tomonga burab kapuchinator naychadan (12) birikmasini burab chiqaring, soat miliga teskari burab kapuchinator naycha (12) uchini chiqaring, naycha uchini oqib turgan suvda yuving va yana kapuchinator naychaga (12) burab mahkamlab qo'ying.
- Kapuchinator naycha (12) ichida sut qotib qolmasligiga qarab turing.

Nosozliklar, ularning sababi va tuzatish

Nosozlik	Sababi	Tuzatish
Qahva qaynatgich ishlamayapti.	Rozetkada tok yo'q. Elektr vilkasi oxirigacha rozetkaga kirmagan	Rozetka sozligini qarab ko'ring. Elektr vilkasi rozetkaga oxirigacha kirganini qarab ko'ring.
Qahva qaynatgich ostidan suv oqayapti.	Suv to'planadigan patnisi to'lib qolgan.	Patnisdagi suvni to'kib tashlang.
Filtr tutgichidan suv oqayapti.	Filtr qaynatgichdagi zichlagichga zich birikmagan, filtr chetiga maydalangan qahva yig'ilib qolgan.	Filtr chetini tozalang.
Qahva finjonga ko'p vaqt quyilayapti yoki umuman quyilmayapti.	Qahva juda mayda yanchilgan yoki filtrdagi qahva juda zich qilib bosilgan	«Espresso» qahva qaynatgichiga mo'ljallangan maydalangan qahva ishlatning. Filtrdagi qahva qanday zichlanishini tajriba qilib biling.
Damlangan qahvadan boshqa hid kelayapti.	Qaynatgichdagi quyqa noto'g'ri tozalangan. Qahva noto'g'ri saqlangan.	«Qaynatgichni yuvish» va «Quyqani tozalash» bo'limlarida aytilganlarni bir necha marta qaytaring. Yangi maydalangan qahva ishlatning. Qahvani quruq, salqin joyda saqlang.
Filtr chetidan qahva oqayapti.	Filtrga qahva ko'p solingan yoki qahva juda qattiq zichlangan.	Filtrga ortiqcha qahva solmang.
Bug' sutni ko'pirtirmayapti.	Chiqayotgan bug' harorati past Idish katta yoki o'lchami to'g'ir kelmaydi Yog'i olingan sut ishlatilgan	Sutni faqat  tugmasi (7) o'chmasdan yonib turganda ko'pirtiring. Sutni tor, uzun idishda ko'pirtiring. Yog'i kamida 4-6% bo'ladigan, qaymog'i olinmagan sut ishlatish tavsiya qilinadi.

Ichimlik isitish

Kapuchino naychasini (12) ichimlik solingan finjonga tushirib ichimlikni isitsa bo'ladi.

- Bug' berish usulida ishlatish uchun jihaz tugmasini  (7) bosning, so'ng tugma  (7) chirog'i o'chmasdan yonishini kutib turing.
- Kapuchinoator naychasini (12) isitiladigan ichimlik solingan finjonga soling.
- Murvatini (11) soat miliga teskari burab bug' kelishini oching.
- Murvatini (11) «OFF» tomonga o'tkazib bug' kelishini berkiting.
- Tugmasini  (7) yana bosib qahva qaynatgichni o'chiring, tugma chirog'i o'chadi.

Yaxshi espresso damlash

- Faqat «espresso» qahva qaynatgichiga mo'ljallangan yangi maydalangan qahva ishlatning.
- Filtrdagi (16) maydalangan qahvani bir oz bosib zichlab qo'ying, qahvani o'lchov qoshig'ining (17) orqasi bilan urib zichlasa bo'ladi.
- Damlangan qahvaning achchiqligi qahva donining sifati bilan maydalanishiga bog'liq bo'ladi.
- Agar qahva ko'p vaqt quyulib tursa qahva mayda yanchilgan yoki juda qattiq zichlangan bo'ladi.

Quyqani tozalash

















Qahva qaynatgich yaxshi ishlashi uchun har oy quyqasini tozalab turish tavsiya qilinadi, agar ishlatiladigan suv «qattiq» bo'lsa quyqasini bundan ham kamroq vaqtda tozalash kerak.

Quyqasi tez-tez tozalab turilsa qahva qaynatgich ko'proq ishlaydi, tuzatirishga ehtiyoj bo'lmaydi.

Quyqasi vaqtida tozalanmagani, qo'llanmadagi qoidalar bajarilmagani yoki noto'g'ri ishlatilgani uchun buzilgan qahva qaynatgich kafolatli ta'mirlanmaydi.

1. Jihaz o'chirilganini, murvati (11) «OFF» tomonda turganini qarab ko'ring.
2. (2 choy qoshiq limon kislotasini 1 litr suvga solib) limon kislotasi eritmasi tayyorlab qo'ying, eritmani suv idishga (10) soling. Suv idish (10) qopqog'ini yopib (9) qahva qaynatgich korpusiga biriktirib qo'ying.
3. Filtrni (16) tutgichga (15) kiritib qo'ying (1-rasm).
4. Filtrga (16) qahva solmasdan tutgichni (15) qaynatgichga biriktiring (2, 3-rasm).
5. Qahva quyiladigan finjonni panjaraga (2) qo'ying.
6. Elektr vilkasini rozetkaga ulang.
7.  Tugmasini (6) bosib qahva qaynatgichni ishlatning, tugma chirog'i o'chib-yona boshlaydi.

O'ZBEKCHA

8. Qaynatgich qizishini kutib turing (tugma  /  (6) chirog'i o'chmasdan yonib turadi), qizigandan keyin  /  tugmasini (5) bosib.
9. Bug' yo'lini quyqadan tozalash uchun tugmasini  /  (7) bosib, tugma  /  (7) chirog'i o'chib-yona boshlaydi. Qaynatgich qizishini kutib turing (tugma  /  (7) chirog'i o'chmasdan yonib turadi).
10. Kapuchinator naycha (12) uchini stakanga tushiring, murvatini (11) «ON» tomonga o'tkazib qo'ying. Taxminan 1-2 daqiqadan keyin murvatini (11) «OFF» tomonga o'tkazib bug' kelishini o'chiring.
11. Tugmasini  /  (7) bosib qahva qaynatgichni o'chiring, tugma chirog'i o'chadi.
12. 10-15 daqiqa kutib turing.
13. 8-10-bandlarda aytilganlarni kamida 3 marta qaytaring.
14. Tozalash orasida bir oz tanaffus qilib turing, suv idishida (10) limon kislota eritmasi qolmaguncha qaynatgichni tozalab turing (8-band).
15. Limon kislota ishlatilgandan keyin qahva qaynatgichni yuvib olish kerak, buning uchun suv idishiga (10) ko'p belgisiga yetguncha toza suv quyvasiz, so'ng orasida tanaffus qilmasdan 8-10-bandlarda aytilganlarni kamida 3 marta qaytaring.
16. Jihozni o'chirish uchun ishlayotganda quyidagi tugmalarni bosasiz: qahva qaynatyotganda  /  (6) tugmani yoki bug' kelayotganda  /  (7) tugmani. Tugma chirog'i o'chadi.

Eslatma: Quyqa tozalashga qahva qaynatgich va qahva mashinalariga mo'ljallangan alohida vositalarni ham ishlatsa bo'ladi. Vosita ishlatilishi qo'llanmasiga qat'iy amal qiling.

TOZALASH

- Filtr (16) to'riga kirib qolgan qahva quyqasini kichikroq cho'tka bilan tozalasa bo'ladi.
- Qahva korpusini nam mato bilan arting, so'ng quruq mato bilan artib quritasiz. Tozalashga metall cho'tka, qirib tozalaydigan vositalarni ishlatmang.
- Qahva qaynatgich korpusini suvga yoki boshqa suyuqlikka solish ta'qiqlanadi.
- Qahva qaynatgich olinadigan qismlarini yumshoq yuvish vositasi qo'shilgan iliq suvda yuving, so'ng toza suv bilan chayib, quriting.

Tomchi to'planadigan patnis (1)

- Patnisdan (1) panjarani (2) oling, ichidagi suvni to'kib tashlang. Patnisni (1) yuvib joyiga qo'ying, panjarani (2) patnisa (1) qo'ying.

SAQLASH

- Ko'p vaqtga olib qo'yishdan oldin jihozni tozalang.
- Qahva qaynatgichni harorat 0°C darajadan past joyda saqlash ta'qiqlanadi.
- Qahva qaynatgichni quruq, salqin va bolalarning qo'li yetmaydigan joyga olib qo'ying.

To'plami:

Qahva qaynatgich – 1 dona.
Filtr tutgichi – 1 dona.
Qahva filtri – 2 dona.
O'lchov qoshig'i – 1 dona.
Qo'llanma – 1 dona.

Texnik xususiyati:

Ishlaydigan tok kuchi: 230-240 V ~ 50/60 Hz
Ishlatadigan quvvati: 1050 W
Suv idishining sig'imi: 1,5 l
Bosimi: 15 bar

Ishlab chiqaruvchining oldindan xabar bermay jihoz xususiyatlarini o'zgartirishga huquqi bo'ladi.

Jihoz ishlaydigan muddat – 5 yil

Kafolat shartlari

Ushbu jihozga kafolat berish masalasida hududiy diler yoki ushbu jihoz xarid qiningan kompaniyaga murojaat qiling. Kassa cheki yoki xaridni tasdiqlaydigan boshqa bir moliyaviy hujjat kafolat xizmatini berish sharti hisoblanadi.



Ushbu jihoz 2004/108/EC Ko'rsatmasi asosida belgilangan va Quvvat kuchini belgilash Qonunida (2006/95/EC) aytilgan YAXS talablariga muvofiq keladi.

GB

A production date of the item is indicated in the serial number on the technical data plate. A serial number is an eleven-unit number, with the first four figures indicating the production date. For example, serial number 0606xxxxxx means that the item was manufactured in June (the sixth month) 2006.

DE

Das Produktionsdatum ist in der Seriennummer auf dem Schild mit technischen Eigenschaften dargestellt. Die Seriennummer stellt eine elfstellige Zahl dar, die ersten vier Zahlen bedeuten dabei das Produktionsdatum. Zum Beispiel bedeutet die Seriennummer 0606xxxxxx, dass die Ware im Juni (der sechste Monat) 2006 hergestellt wurde.

RUS

Дата производства изделия указана в серийном номере на табличке с техническими данными. Серийный номер представляет собой одиннадцатизначное число, первые четыре цифры которого обозначают дату производства. Например, серийный номер 0606xxxxxx означает, что изделие было произведено в июне (шестой месяц) 2006 года.

KZ

Бұйымның шығарылған мерзімі техникалық деректері бар кестедегі сериялық нөмірде көрсетілген. Сериялық нөмір он бір саннан тұрады, оның бірінші төрт саны шығару мерзімін білдіреді. Мысалы, сериялық нөмір 0606xxxxxx болса, бұл бұйым 2006 жылдың маусым айында (алтыншы ай) жасалғанын білдіреді.

RO/MD

Data fabricării este indicată în numărul de serie pe tabelul cu datele tehnice. Numărul de serie reprezintă un număr din unsprezece cifre, primele patru cifre indicând data fabricării. De exemplu, dacă numărul de serie este 0606xxxxxx, înseamnă că produsul dat a fost fabricat în iunie (luna a asea) 2006.

CZ

Datum výroby spotřebiče je uveden v sériovém čísle na výrobním štítku s technickými údaji. Sériové číslo je jedenáctimístní číslo, z nichž první čtyři číslice znamenají datum výroby. Například sériové číslo 0606xxxxxx znamená, že spotřebič byl vyroben v červnu (šestý měsíc) roku 2006.

UA

Дата виробництва виробу вказана в серійному номері на табличці з технічними даними. Серійний номер представляє собою одинадцятизначне число, перші чотири цифри якого означають дату виробництва. Наприклад, серійний номер 0606xxxxxx означає, що виріб був виготовлений в червні (шостий місяць) 2006 року.

BEL

Дата вытворчасці вырабу паказана ў серыйным нумары на таблічце з тэхнічнымі дадзенымі. Серыйны нумар прадстаўляе сабою адзінаццаатае чысло, першыя чатыры лічбы якога абазначаюць дату вытворчасці. Напрыклад, серыйны нумар 0606xxxxxx азначае, што выраб быў зроблен ў чэрвені (шосты месяц) 2006 года.

UZ

Mahsulot ishlab chiqarilgan muddat texnik xususiyatlari yozilgan yoriqdagi seriya raqamida ko'rsatilgan. Seriya raqami o'n bitta raqamdan iborat bo'ladi, birinchi to'rtta son ishlab chiqarilgan sanani bildiradi. Misol uchun, seriya raqami 0606xxxxxx bo'lsa, mahsulot iyun (oltinchi oy) 2006 yili ishlab chiqarilgan bo'ladi.

