

Зареєструйте вашу покупку та отримайте підтримку на веб-сайті
www.philips.com/welcome

18

Українська

INTUITA

Type HD8750

НАСТАНОВА З ЕКСПЛУАТАЦІЇ



UA

18

ПЕРШ НІЖ КОРИСТУВАТИСЯ МАШИНОЮ, УВАЖНО ПРОЧИТАЙТЕ ЦЮ НАСТАНОВУ З ЕКСПЛУАТАЦІЇ

CE

 **Saeco**

Вітаємо вас із покупкою повністю автоматичної каво-машини Saeco Intuita!

*Щоб максимально скористатися підтримкою Saeco, зареєструйте вашу покупку на **www.philips.com/welcome**.*

Ця настанова з експлуатації є дійсною для моделі HD8750.

Ця кавомашина призначена для приготування кави еспресо з використанням цілих зерен кави. У цій настанові ви знайдете всю необхідну інформацію щодо встановлення, застосування, очищення та зняття накипу з вашої машини.

КОРОТКИЙ ОГЛЯД

ВАЖЛИВО	4
Вказівки з техніки безпеки	4
Увага.....	4
Правила користування	6
Відповідність нормативам	7
ВСТАНОВЛЕННЯ	8
Загальний вигляд виробу.....	8
Загальний опис.....	9
ПІДГОТОВЧІ ОПЕРАЦІЇ	10
Упаковка машини	10
Встановлення машини	10
ПЕРШЕ УВІМКНЕННЯ	12
Заправка системи	12
Цикл автоматичного промивання/автоочищення	13
Цикл ручного промивання	14
ВСТАНОВЛЕННЯ ВОДЯНОГО ФІЛЬТРУ «INTENZA+»	15
РЕГУЛЮВАННЯ	16
Saeco Adapting System.....	16
Регулювання керамічної кавомолки	16
Регулювання смаку (насиченості смаку кави)	17
Регулювання вузла видачі.....	18
Регулювання кількості кави в чашці	19
ПРИГОТУВАННЯ КАВИ Й ЕСПРЕСО	20
Приготування кави та еспресо із кави в зернах	20
ВИДАЧА ПАРИ / ПРИГОТУВАННЯ КАПУЧИНО	21
ВИДАЧА КИП'ЯТКУ	23
ЧИЩЕННЯ І ДОГЛЯД	24
Щоденне очищення машини.....	24
Щоденне очищення водяного бачка.....	25
Щоденне очищення Класичного спінювача молока	25
Щотижневе очищення машини	25
Щотижневе очищення Класичного спінювача молока	26
Щотижневе очищення заварного пристрою	26
Щомісячне змащення заварного пристрою.....	29
Щомісячне очищення бункера для кави в зернах.....	30
ЗНЯТТЯ НАКИПУ	31
ЗНАЧЕННЯ СВІТЛОВИХ СИГНАЛІВ	35
Дисплей панелі управління	35
ВИРІШЕННЯ ПРОБЛЕМ	39
ЕНЕРГОЗБЕРЕЖЕННЯ	41
Режим енергозбереження.....	41
Утилізація	41
ТЕХНІЧНІ ХАРАКТЕРИСТИКИ	42
ГАРАНТІЯ І ТЕХНІЧНА ДОПОМОГА	42
Гарантія	42
Допомога	42
ЗАМОВЛЕННЯ МАТЕРІАЛІВ ДЛЯ ОБСЛУГОВУВАННЯ	43

ВАЖЛИВО

Вказівки з техніки безпеки

Машина обладнана запобіжними пристроями. Слід, тим не менш, уважно прочитати вказівки з техніки безпеки, наведені в цій настанові з експлуатації для того, щоб уникнути випадкової шкоди та збитків людям або майну. Зберігайте цю настанову для подальших консультацій.



Термін **УВАГА** і цей значок попереджають користувача щодо ризикованих ситуацій, які можуть спричинити важкі пошкодження, небезпеку для життя та/або шкоду для машини.



Термін **ПОПЕРЕДЖЕННЯ** і цей значок попереджають користувача щодо ризикованих ситуацій, які можуть спричинити легкі пошкодження, небезпеку для життя та/або шкоду для машини.



Цей значок вказує на необхідність уважно прочитати настанову перед виконанням будь-якої операції з експлуатації або догляду.

Увага

- Підключіть машину до відповідної настінної розетки, основна напруга якої відповідає технічним характеристикам машини.
- Уникайте того, щоб шнур живлення звисав зі стола або з робочої стійки, або торкався гарячих поверхонь.
- Не занурюйте машину, електричну розетку або шнур жив-

лення у воду: небезпека ураження електричним струмом!

- Не направляйте струмінь кип'ятку на частини тіла: небезпека опіку!
- Не торкайтесь гарячих поверхонь. Користуйтеся ручками і рукоятками.
- Витягніть штепсельну вилку з розетки:
 - якщо виявляться відхилення від норми;
 - якщо машина залишиться без використання тривалий час;
 - перш ніж розпочинати очищення машини.Тягніть за вилку, а не за шнур живлення. Не торкайтеся вилки мокрими руками.
- Не користуйтеся машиною, якщо вилка, шнур живлення або сама машина виявляться пошкодженими.
- Не переробляйте і не модифікуйте жодним чином машину або шнур живлення. Всі ремонтні роботи повинні виконуватись авторизованим сервісним центром, що має відповідний дозвіл від Philips, для уникнення будь-якої небезпеки.
- Ця машина не призначена для використання дітьми віком до 8 років.
- Машина може використовуватись дітьми віком 8 років (або більше), якщо вони були попередньо проінструктовані щодо правильної експлуатації машини і усвідомлюють всі небезпеки або знаходяться під наглядом дорослих.
- Чищення і догляд не повинні виконуватись дітьми, окрім випадків, якщо вони старше 8 років і знаходяться під наглядом дорослих.

- Тримайте машину і її шнур живлення подалі від дітей віком до 8 років.
- Машина може використовуватись особами з обмеженими фізичними, психічними або сенсорними можливостями, а також (або) недостатньо обізнаними, якщо вони були попередньо проінструктовані щодо правильної експлуатації машини і усвідомлюють всі небезпеки або знаходяться під наглядом дорослих.
- Діти повинні бути під наглядом для впевненості, що вони не будуть грати з машиною.
- Не вставляйте пальці або інші предмети в кавомолку.

Правила користування

- Ця кавомашина призначена тільки для побутового використання і не передбачена для застосування в таких приміщеннях, наприклад, як їдальні або кухонних зонах магазинів, офісів, господарств або інших робочих приміщеннях.
- Слід завжди ставити машину на рівній і стійкій поверхні.
- Не ставте машину на гарячі поверхні, поблизу від гарячих печей, нагрівачів або інших аналогічних джерел тепла.
- Завжди засипайте в бункер лише каву в зернах. Мелена або розчинна кави, а також інші предмети у разі потрапляння в бункер для кави в зернах пошкодять машину.
- Слід залишати машину охолоджуватись перш, ніж вставляти або знімати будь-які деталі.
- Не заповнюйте водяний бачок гарячою водою або

кип'ятком. Використовуйте лише холодну питну негазовану воду.

- Не користуйтеся для очищення абразивними порошками або агресивними миючими засобами. Достатньо м'якої тканини, зволоженої водою.
- Регулярно виконуйте зняття накипу з машини. Машина сама вкаже вам, коли необхідно здійснити зняття накипу. Якщо не виконати цю операцію, машина перестане працювати належним чином. У цьому випадку ремонт не покривається гарантією!
- Не тримайте машину при температурі нижче 0 °С. Вода, що залишається всередині нагрівальної системи, може замерзнути і пошкодити машину.
- Не залишайте воду в бачку, якщо машина не буде використовуватись впродовж тривалого часу. Вода може забруднитись. Кожного разу при застосуванні машини користуйтеся свіжою водою.

Відповідність нормативам

У відповідності до статті 13 законодавчого декрету італійського уряду від 25 липня 2005 р. № 151 «Виконання Директив 2005/95/ЄС, 2002/96/ЄС і 2003/108/ЄС стосовно зменшення використання небезпечних речовин в електричних і електронних приладах, а також утилізації відходів».

Ця машина відповідає європейській директиві 2002/96/ЄС.

Цей апарат Philips відповідає всім діючим стандартам і нормативам щодо впливу електромагнітних полів.

ВСТАНОВЛЕННЯ

Загальний вигляд виробу

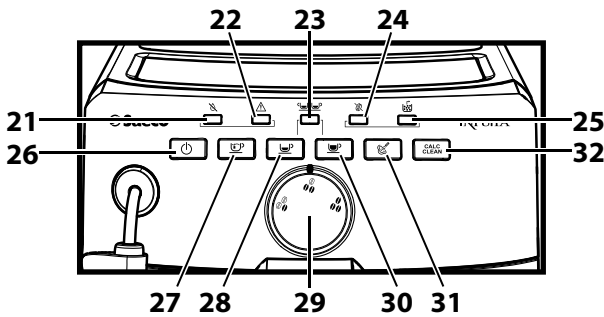
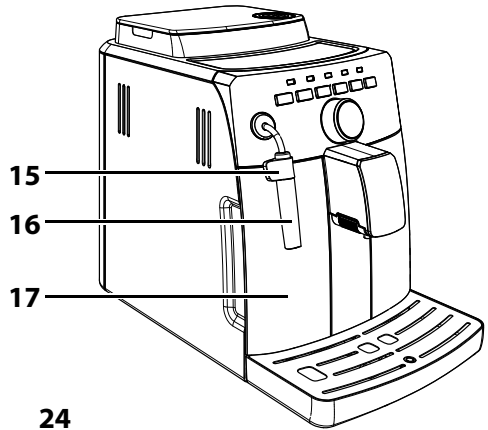
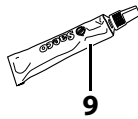
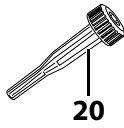
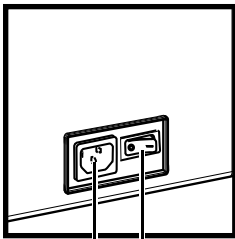
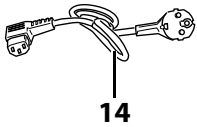
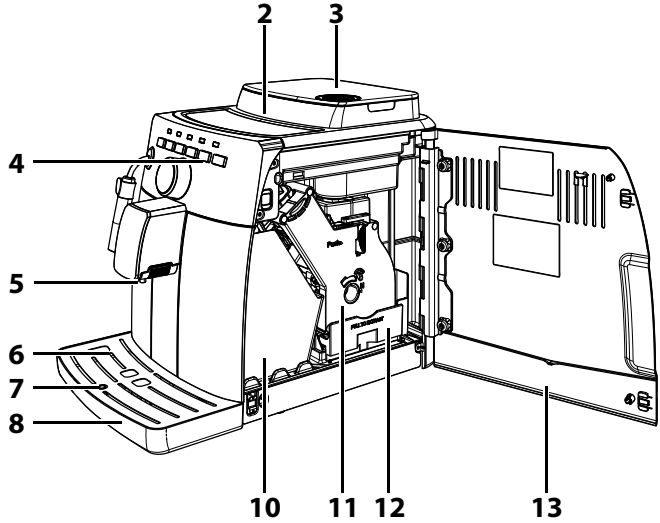
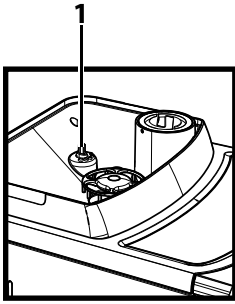

Загальний опис

1. Штифт регулювання кавомолки
2. Бункер для кави в зернах
3. Кришка бункера для кави в зернах
4. Панель управління
5. Вузол видачі кави
6. Підставка для чашок
7. Показчик заповнення піддона для крапель
8. Піддон для крапель
9. Мاستило для заварного пристрою - продається окремо
10. Контейнер для кавової гущі
11. Заварний пристрій
12. Контейнер для кави
13. Дверцята для обслуговування
14. Шнур живлення
15. Захист трубки видачі
16. Класичний спінювач молока (для трубки подачі гарячої води / пару)
17. Водяний бачок
18. Розетка для шнура живлення
19. Головний вимикач
20. Ключ регулювання кавомолки
21. Індикатор «Нестача води»
22. Індикатор «Сигналізація»
23. Індикатор «Подвійна кави»
24. Індикатор «Нестача кави»
25. Індикатор «Контейнер для кавової гущі»
26. Кнопка ON/OFF
27. Кнопка видачі кип'ятку
28. Кнопка приготування еспресо
29. Перемикач «Смак»
30. Кнопка приготування кави
31. Кнопка видачі пару
32. Кнопка зняття накипу
33. Розчин для зняття накипу - продається окремо

ПІДГОТОВЧІ ОПЕРАЦІЇ**Упаковка машини**

Заводська упаковка спроектована й вироблена для захисту машини під час перевезення. Радимо зберегти її для можливого транспортування в майбутньому.

Встановлення машини

1 Дістаньте з упаковки піддон для крапель з решіткою.

2 Дістаньте машину з упаковки.

3 Для оптимальної роботи машини радимо:

- вибрати рівну і стійку поверхню, де ніхто не зможе перекинути машину або травмуватися нею;
- вибрати добре освітлене й чисте місце, в якому легко дістатися до електричної розетки;
- передбачити мінімальну відстань машини від стін, як показано на малюнку.

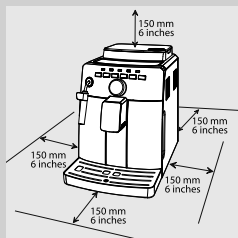

4 Вставте піддон для крапель з решіткою в машину. Перевірте, чи він вставлений до кінця.

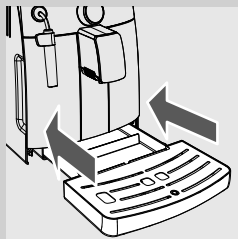
**Примітка:**

піддон для крапель призначений для збирання води, яка витікає з вузла видачі впродовж циклів промивання/автоочищення, та для збирання кави, що може витікати під час приготування напоїв. Спорожнюйте і вимивайте піддон для крапель щодня і кожного разу, коли покажчик заповнення піддона для крапель піднятий.

**Попередження:**

НЕ виймайте піддон для крапель відразу після увімкнення машини. Зачекайте пару хвилин, щоб машина виконала цикл промивання/автоочищення.

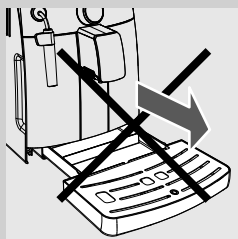

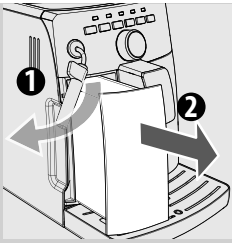

5 Вийміть водяний бачок.

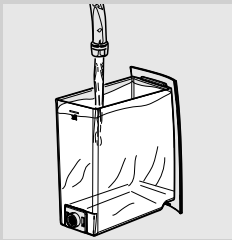

6 Промийте бачок свіжою водою.

7 Наповніть водяний бачок свіжою водою до позначки MAX та знову вставте його в машину. Перевірте, чи він вставлений до кінця.

! **Попередження:**

не заповнюйте водяний бачок гарячою, газованою водою, кип'ятком або іншими видами рідини, які можуть пошкодити бачок та навіть машину.



8 Зніміть кришку бункера для кави в зернах і повільно засипте каву в зернах в бункер.

≡ **Примітка:**

не засипайте надто багато кавових зерен в бункер, щоб не погіршити характеристики помелу машини.

! **Попередження:**

завжди засипайте в бункер лише каву в зернах. Мелена, розчинна, зацукрована, ароматизована кава, а також інші предмети можуть пошкодити машину.

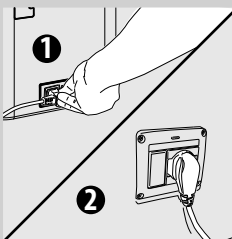

9 Поставте кришку на бункер для кави в зернах.





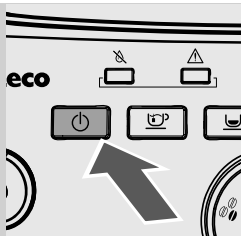

10 Вставте штепсельну вилку в електричну розетку, що знаходиться позаду машини.

11 Вставте штепсельну вилку з іншого кінця шнура живлення в настінну електричну розетку відповідної напруги.

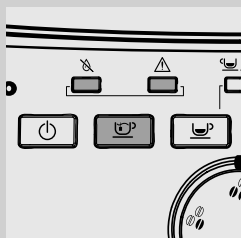

12 Кнопка «» блимає на панелі управління. Натисніть кнопку «», щоб увімкнути машину.



13 Індикатори «», «» та індикатор кнопки «» починають повільно блимати, щоб вказати на те, що необхідно здійснити заправлення водяної системи.

ПЕРШЕ УВІМКНЕННЯ

Перед першим використанням мають бути виконані наступні умови:

- 1) необхідно заправити систему;
- 2) машина виконає автоматичний цикл промивання/автоочищення;
- 3) необхідно запустити цикл ручного промивання.

Заправка системи

Впродовж цього процесу свіжа вода тече по внутрішньому контуру і машина нагрівається. Ця операція потребує кількох хвилин.

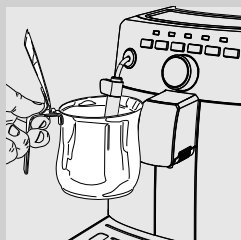

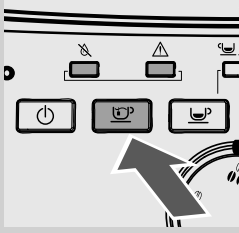

1 Розташуйте ємкість під Класичним спінювачем молока.

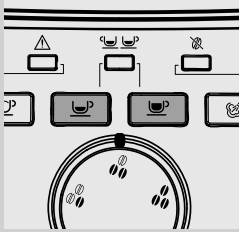

- 2** Натисніть кнопку «», щоб запустити цикл. Після цього машина почне автоматично заправляти систему, випускаючи певну кількість води з Класичного спінювача молока.



- 3** По закінченні процедури кнопки «» і «» блимають. Машина в режимі нагрівання.

Цикл автоматичного промивання/автоочищення

По закінченні розігрівання, машина виконає автоматичний цикл промивання/автоочищення внутрішніх контурів, використовуючи свіжу воду. Ця операція потребує менше однієї хвилини.

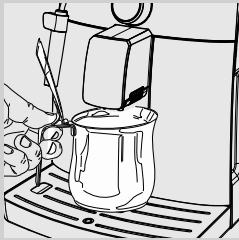

- 4** Підставте ємкість під вузол видачі для збирання невеликої кількості води, що буде витікати.

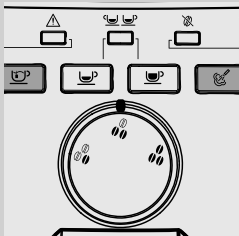





- 5** Кнопки «» і «» блимають під час всієї процедури.

- 6** Дочекайтеся автоматичного завершення циклу.

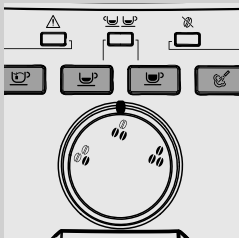
 **Примітка:**

можна зупинити видачу, натиснувши кнопку «» або «».



- 7** Після завершення вищевказаних операцій, переконайтеся, що кнопки «», «», «» і «» світяться.

Цикл ручного промивання

Впродовж цього процесу подається кава, а через систему видачі пари/гарячої води виходить свіжа вода. Ця операція потребує кількох хвилин.

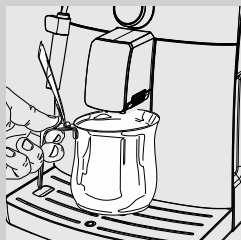

- 1 Підставте ємкість під вузол видачі.
- 2 Переконайтеся, що індикатори «☕», «☕», «☕» і «☕» блимають сталим світлом.
- 3 Натисніть кнопку «☕». Машина починає подавати воду.
- 4 Після завершення видачі спорожніть ємкість. Повторіть операції від пункту 1 до пункту 3 двічі; потім переходьте до пункту 5.

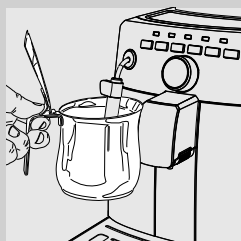

- 5 Розташуйте ємкість під Класичним спінювачем молока.

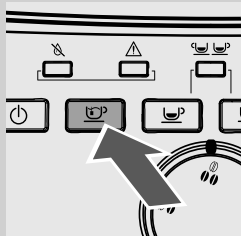

- 6 Натисніть кнопку «☕», щоб розпочати видачу кип'ятку.
- 7 Подавайте воду до тих пір, поки індикатор, що вказує відсутність води «☕», не стане горіти сталим світлом.

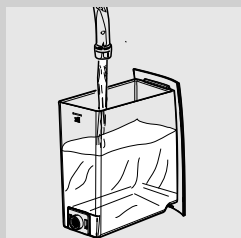

- 8 Після закінчення знову наповніть водяний бачок до позначки MAX. Тепер машина готова для видачі кави.

Примітка:

якщо машина залишалася зупиненою впродовж двох або більше тижнів, при увімкненні вона виконає автоматичний цикл промивання/автоочищення. Далі необхідно запустити цикл ручного промивання, як описано вище.

Автоматичний цикл промивання/автоочищення запускається також автоматично, якщо машина залишалася в режимі енергозбереження або була вимкнена впродовж більше 15 хв.

Після закінчення циклу можна видавати каву.

ВСТАНОВЛЕННЯ ВОДЯНОГО ФІЛЬТРУ «INTENZA+»



Рекомендується встановити водяний фільтр «INTENZA+», який обмежує утворення накипу в машині і надає більш інтенсивного смаку вашому еспресо.

Водяний фільтр INTENZA+ можна придбати окремо. Стосовно більш детальної інформації див. сторінку, що стосується матеріалів для технічного обслуговування в цих інструкціях з експлуатації.

Вода — суттєвий елемент у приготуванні кави еспресо, тому надзвичайно важливо завжди професійно фільтрувати її. Водяний фільтр «INTENZA+» може запобігти утворенню мінеральних осадів, покращуючи якість води.

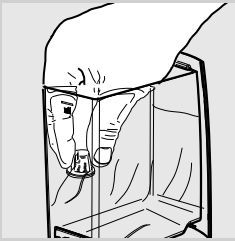

- 1** Зніміть невеличкий білий фільтр, встановлений у водяному бачку, і зберігайте його в сухому місці.



- 2** Розпакуйте водяний фільтр «INTENZA+», занурте його вертикально (отвором вгору) в холодну воду і трохи стисніть з боків, щоб випустити бульбашки повітря.

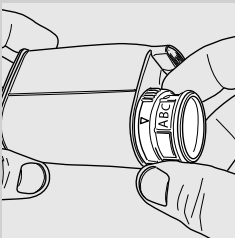

- 3** Налаштуйте фільтр в залежності від жорсткості води в вашій зоні. Налаштування вказані на упаковці фільтра.
 A = м'яка вода
 B = жорстка вода (стандартне налаштування)
 C = дуже жорстка вода

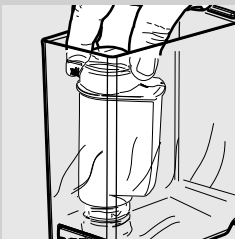

- 4** Вставте фільтр у порожній водяний бачок. Штовхніть його до найнижчої точки.

- 5 Наповніть водяний бачок свіжою водою та знову вставте в машину. Відмітьте дату наступної заміни водяного фільтра (+ 2 місяці).
- 6 Вилийте воду, що міститься в бачку, за допомогою функції «кип'яток» (див. розділ «Видача кип'ятку»).
- 7 Знову наповніть водяний бачок.

РЕГУЛЮВАННЯ

Машина дозволяє здійснювати певні регулювання для видачі як можна кращої кави.

Saeco Adapting System

Кава — це натуральний продукт, і її характеристики можуть змінюватися залежно від походження, купажу та підсмажування. Кавомашина обладнана системою автоматичного налаштування, що дозволяє використовувати усі різновиди кави в зернах, що є у продажу (не зацукровані).

Машина налаштовується автоматично після видачі кількох порцій кави, щоб оптимізувати екстракцію кави в зв'язку із щільністю меленої кави.

Регулювання керамічної кавомолки

Керамічні кавомолки гарантують завжди відмінний ступінь помелу і особливий розмір часток для кожного типу кави.

Ця технологія пропонує повне зберігання аромату, гарантуючи справжній італійський смак у кожній чашці.



Увага:

Керамічна кавомолка містить рухомі деталі, які можуть бути небезпечними. Тому, забороняється вставляти в неї пальці або інші предмети. Відрегулюйте керамічну кавомолку, користуючись лише ключем для регулювання помелу.

Керамічні кавомолки можуть бути відрегульовані таким чином, щоб адаптувати помел кави до вашого індивідуального смаку.



Увага:

ручку регулювання помелу, розташовану всередині бункера для кави в зернах, належить обертати, лише коли керамічна кавомолка працює.

Можна здійснити це регулювання, натиснувши і повернувши ручку регулювання помелу, розташовану всередині бункера для кави в зернах, за допомогою спеціального ключа для регулювання помелу, що постачається в комплекті.

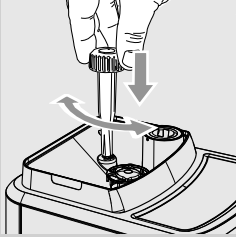

- 1 Натискайте і повертайте ручку регулювання помелу щоразу на одну поділку. Різниця в смаку буде помітною після видачі 2-3 порцій кави.

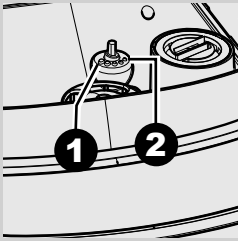

- 2 Позначки, нанесені усередині бункера для кави в зернах, визначають встановлену ступінь помелу. Можна налаштувати 5 різних ступенів помелу від положення 1 для грубого помелу й більш легкого смаку до положення 2 для дрібного помелу й більш насиченого смаку.

При налаштуванні керамічної кавомолки на більш дрібний помел, смак кави буде більш насиченим. Для кави з більш легким смаком, налаштуйте керамічну кавомолку на більший помел.

Регулювання смаку (насиченості смаку кави)

Оберіть ваш улюблений купаж кави та відрегулюйте кількість кави для помелу за своїм власним смаком.



Примітка:

це має бути зроблено до того, як буде вибрана кави.

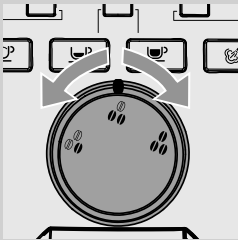

Можна зробити вибір серед трьох типів смаку, повернувши ручку. Смак змінюється в залежності від обраного положення:



= легкий смак



= середній смак



= сильний смак

Регулювання вузла видачі

Вузол видачі можна відрегулювати за висотою, щоб краще пристосуватися до розмірів чашок, які бажаєте використовувати.

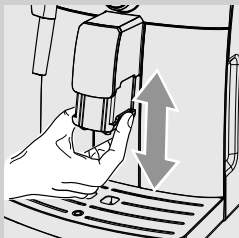

Для виконання регулювання підніміть або опустіть вузол видачі вручну пальцями, як показано на малюнку.



Рекомендовані положення:
для використання маленьких чашок;



для використання великих чашок.



Під вузол видачі можна підставити дві чашки/філіжанки, щоб водночас отримати дві порції кави.

Регулювання кількості кави в чашці

Машина дозволяє регулювати кількість отримуваної кави в залежності від смакових уподобань та розмірів чашок / філіжанок.

Після кожного натискання кнопки «☺» або «☹» машина видає запрограмовану кількість кави. Кожна кнопка відповідає певному різновиду кави; вона діє незалежно.

Наведена нижче процедура вказує, як програмувати кнопку «☺».

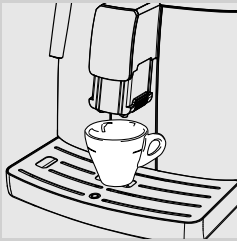

- 1 Підставте філіжанку під вузол видачі.

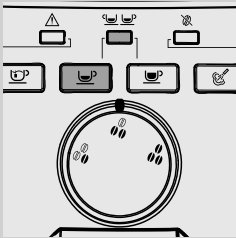

- 2 Притримайте натиснутою кнопку «☺». Кнопка «☺» та індикатор «☺ ☺» блимають на цьому етапі. Відпустіть кнопку: тепер машина знаходиться в режим програмування. Машина почне видавати каву.

- 3 Як тільки кава у чашці досягне бажаного рівня, натисніть кнопку «☺».

Тепер кнопка «☺» запрограмована; після кожного натискання машина подаватиме саме таку кількість еспресо, яка була щойно запрограмована.

Примітка:

слід дотримуватись тієї ж процедури при програмуванні кнопки приготування кави «☺». Скористайтеся кнопкою «☺», щоб перервати видачу кави, як тільки буде досягнута бажана її кількість.

ПРИГОТУВАННЯ КАВИ Й ЕСПРЕСО

Приготування кави та еспресо із кави в зернах.

Перш ніж видавати каву перевірте, щоб водяний бачок і бункер для кави в зернах були заповнені.

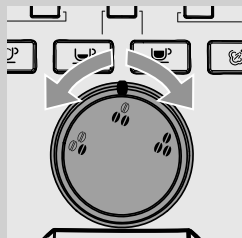

- 1 Поверніть перемикач смаку, щоб обрати бажаний смак.

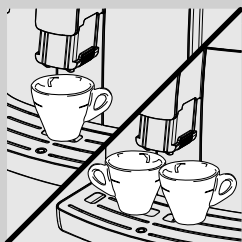

- 2 Підставте 1 або 2 філіжанки під вузол видачі.

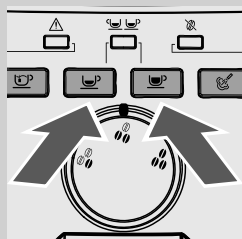

- 3 Натисніть кнопку «☕», щоб отримати еспресо; або кнопку «☕», щоб отримати каву.

- 4 Для приготування 1 еспресо або 1 кави натисніть необхідну кнопку один раз.

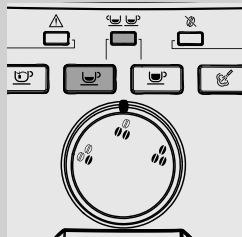

- 5 Для приготування 2 еспресо або 2 чашок кави натисніть необхідну кнопку два рази підряд. Індикатор «☕☕» загоряється.

Примітка:

у цьому режимі роботи машина автоматично почне молоти й дозувати додаткову кількість кави. Приготування двох порцій еспресо потребує двох циклів розмелювання й двох циклів видачі, які машина виконає автоматично.

- 6 Після завершення циклу попереднього змочування кава почне витікати з вузла видачі.
- 7 Подача кави автоматично припиняється після досягнення заданого рівня; подачу можна в будь-яку мить зупинити, натиснувши знову відповідну кнопку (кнопка еспресо «☕» або кнопка приготування кави «☕»).

ВИДАЧА ПАРИ / ПРИГОТУВАННЯ КАПУЧИНО



Увага:

небезпека опіків! На початку видачі можуть з'являтися невеликі бризки гарячої води. Трубка видачі пари/кип'ятку може сильно нагріватися: не торкайтеся до неї безпосередньо руками. Використовуйте лише спеціальну захисну рукоятку.

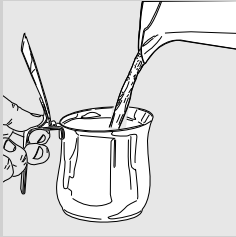

- 1 Наповніть ємкість холодним молоком на 1/3.



Примітка:

використовуйте холодне молоко (~5°C / 41 °F) з не менш, ніж 3% вмістом білку для отримання високоякісного капучино. Можна використовувати як незбиране, так і знежирене молоко, залежно від індивідуальних смаків.

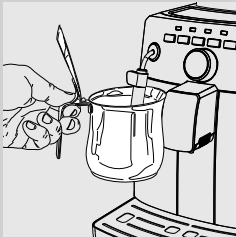

- 2 Занурте Класичний спінювач молока в молоко.

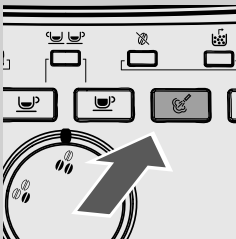

- 3 Натисніть кнопку «☕».

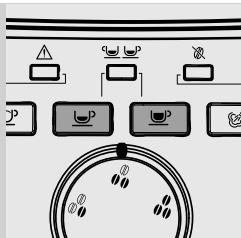

4 Машина розігрівається і кнопки «☕» «☕» блимають. Кнопка «☕» гасне.

5 Коли кнопка «☕» загоряється знову, починається видача пари.

6 Спіньте молоко, здійснюючи в ємкості легкі кругові рухи вгору і вниз.

7 Коли молочна піна досягне бажаної консистенції, натисніть кнопку «☕», щоб зупинити видачу пари.

! **Попередження:**

після спінювання молока, прочистіть Класичний спінювач молока, видавши невелику кількість гарячої води в ємкість. Стосовно більш докладної інформації щодо чищення див. розділ «Чищення і догляд».

☰ **Примітка:**

після видачі пари можна відразу ж перейти до видачі еспресо або кип'ятку.

ВИДАЧА КИП'ЯТКУ

**Увага:**

небезпека опіків! На початку видачі можуть з'являтися невеликі бризки гарячої води. Трубка подачі кип'ятку може сильно нагріватися: не торкайтеся самої трубки руками. Використовуйте лише спеціальну захисну рукоятку.

Перш ніж подавати гарячу воду, перевірте щоб індикатори «☕», «☕», «☕» і «☕» горіли сталим світлом, і щоб водяний бачок був заповнений.

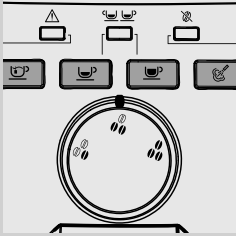

1 Розташуйте ємкість під Класичним спінювачем молока.

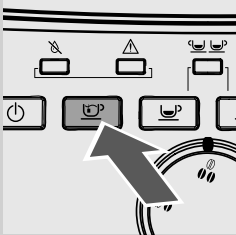

2 Натисніть кнопку «☕», щоб розпочати видачу кип'ятку.

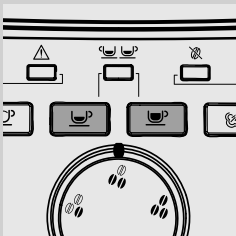

3 Машина розігрівається і кнопки «☕» «☕» блимають. Кнопка «☕» гасне.

4 Коли кнопка «☕» загоряється знову, починається видача кип'ятку.

5 Відберіть бажану кількість гарячої води. Після закінчення видачі кип'ятка, натисніть кнопку «☕».

ЧИЩЕННЯ І ДОГЛЯД

Щоденне очищення машини



Попередження:

пунктуальне чищення і догляд машини дуже важливі для продовження терміну її експлуатації. Ваша машина постійно піддається дії вологи, кави і накипу!

Цей розділ надає детальний опис операцій, які слід здійснювати та частоти їх здійснення. В іншому випадку машина перестане працювати правильно. На цей вид ремонтних робіт НЕ поширюється гарантія.



Примітка:

- Для очищення апарата використовуйте м'яку тканину, зволожену водою.
- Не завантажуйте знімні деталі в посудомийні машини.
- Не занурюйте машину у воду.
- Не використовуйте спирт, розчинники і/або абразивні матеріали для чищення машини.
- Не сушіть машину і (або) її складові частини в мікрохвильовій і (або) звичайній печі.

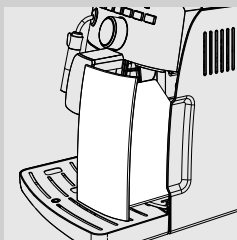

- 1** Щоденно спорожнюйте і очищайте контейнер для кавової гущі при увімкненій машині.

Інші операції з догляду можна виконувати, лише коли машина вимкнена та від'єднана від електричної мережі.

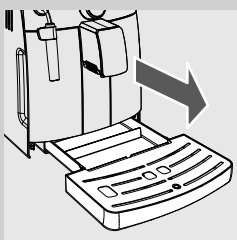

- 2** Спорожніть і вимийте піддон для крапель. Виконуйте цю операцію, навіть коли покажчик заповнення піддона для крапель піднятий.

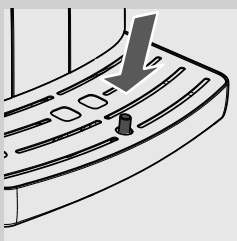

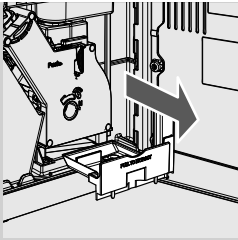

- 3 Спорожніть і очистіть контейнер для кави збоку машини. Відчиніть дверцята для обслуговування, зніміть контейнер та спорожніть залишки кави.

Щоденне очищення водяного бачка

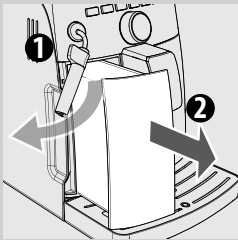

- 1 Зніміть невеличкий білий фільтр або водяний фільтр INTENZA+ (якщо він присутній) з водяного бачка і вимийте його свіжою водою.
- 2 Встановіть невеличкий білий фільтр або водяний фільтр INTENZA+ (якщо він присутній) в гніздо, злегка притиснувши та трохи повернувши його.
- 3 Заповніть водяний бачок свіжою водою.

Щоденне очищення Класичного спінювача молока

Важливо очищати Класичний спінювач молока щодня та після кожного використання для підтримання гігієнічних умов та гарантії приготування молочної піни необхідної консистенції.

Після спінювання молока завжди необхідно:

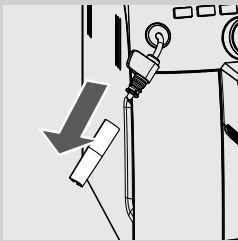

Зніміть зовнішню частину Класичного спінювача молока і вимийте її свіжою водою.

Щотижневе очищення машини

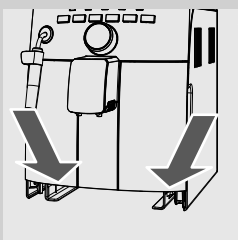

Очищуйте посадочне місце піддона для крапель.

Щотижневе очищення Класичного спінювача молока

Щотижневе очищення є більш складним, оскільки необхідно демонтувати всі частини Класичного спінювача молока.

Слід виконати наступні операції з очищення:

- 1** Зняти зовнішню частину Класичного спінювача молока. Вимийте її свіжою водою.
- 2** Зняти верхню частину Класичного спінювача молока з трубки видачі пари/кип'ятку.
- 3** Вимити верхню частину Класичного спінювача молока свіжою водою.
- 4** Прочистити трубку видачі пари/кип'ятка за допомогою вологої ганчірки, щоб видалити можливі залишки молока.
- 5** Встановити верхню частину на трубку видачі пари/кип'ятку (і переконайтеся, що вона повністю з'єдналася).
- 6** Встановити на місце зовнішню частину Класичного спінювача молока.

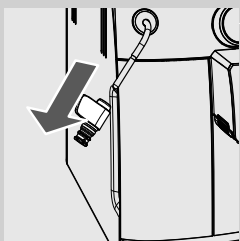
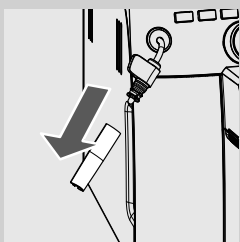
**Щотижневе очищення заварного пристрою**

Заварний пристрій слід чистити кожного разу, коли наповнюється контейнер для кави в зернах, або принаймні раз на тиждень.

- 1** Вимкніть машину, натиснувши кнопку «», і вийміть вилку з електричної розетки.
- 2** Вийміть контейнер для кавової гущі. Відкрийте дверцята для обслуговування.

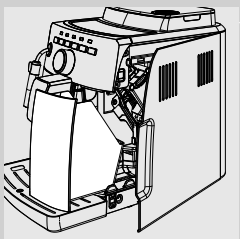
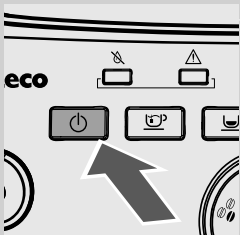

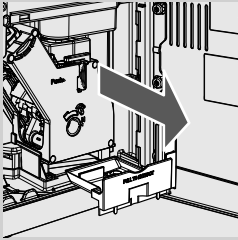

3 Вийміть контейнер для кави та прочистіть його.

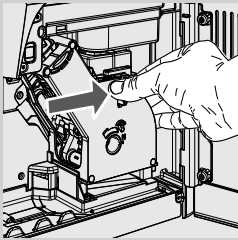

4 Щоб вийняти заварний пристрій, натисніть кнопку «PUSH», потягнувши за ручку.

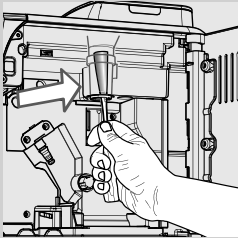

5 Ретельно очистіть канал виходу кави ручкою чайної ложки або іншим заокругленим кухонним приладдям.

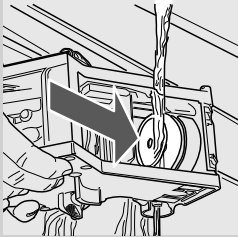

6 Помийте заварний пристрій теплою водою; верхній фільтр мийте обережно.



Попередження:

не використовуйте миючі засоби або мило для очищення заварного пристрою.

7 Дайте повністю висохнути на повітрі заварному пристрою.

8 Акуратно прочистіть внутрішню частину машини, користуючись м'якою тканиною, зволоженою водою.

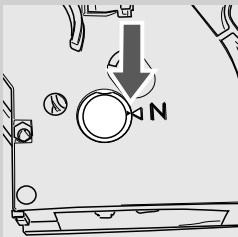

9 Переконайтеся, що заварний пристрій зупинений; обидві позначки повинні збігатися. У протилежному випадку виконайте операцію, описану в пункті (10).

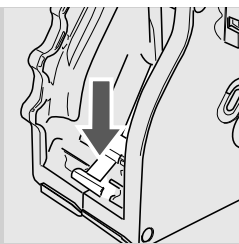

10 Натисніть легко на важіль вниз, доки він не торкнеться основи заварного пристрою, й поки не співпадуть дві позначки збоку пристрою.

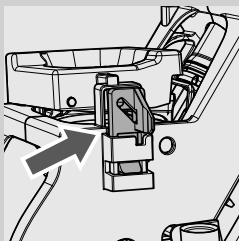

11 Переконайтеся в тому, що гачок для блокування заварного пристрою знаходиться у правильному положенні; щоб перевірити це, сильно натисніть кнопку «PUSH», поки не відчуєте з'єднання, що відбулося. Переконайтеся, що гачок знаходиться зверху до упору. У протилежному випадку спробуйте ще раз.

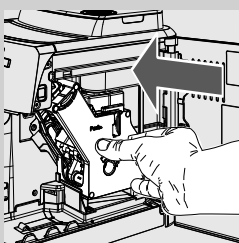
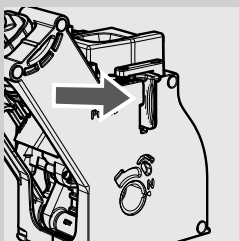

12 Знову вставте заварний пристрій у відповідну порожнину і посадіть на защіпки, не натискаючи кнопку «PUSH».

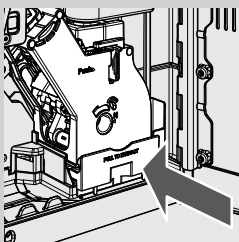

13 Вставте контейнер для кави і закрийте дверцята для обслуговування.

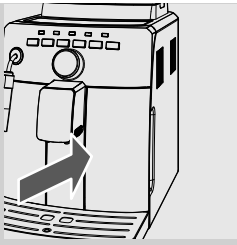

14 Вставте контейнер для кавової гущі.

Щомісячне змащення заварного пристрою

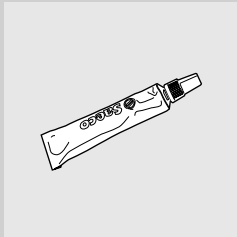

Змащуйте заварний пристрій приблизно після 500 чашок кави або раз на місяць.

Масило Saeco, яке використовується для заварного пристрою, може бути придбане окремо. Стосовно більш детальної інформації див. сторінку, що стосується матеріалів для технічного обслуговування в цих інструкціях з експлуатації.



Попередження:

перед тим як змастити заварний пристрій, необхідно очистити його свіжою водою і дати йому просохнути, як описано в розділі «Щотижневе очищення заварного пристрою».

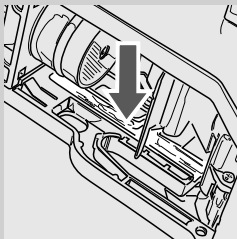

1 Нанесіть мастило рівномірно на обидві бокові напрямляючі.

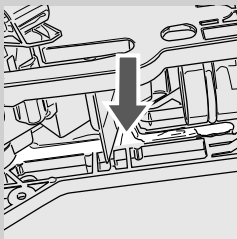

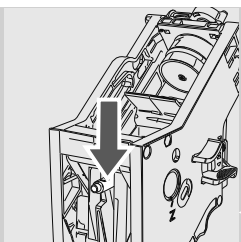

2 Змастіть також вісь.

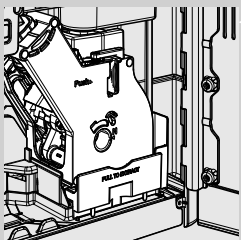
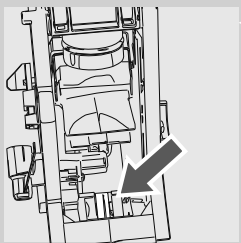

3 Вставте заварний пристрій на місце, поки не відчуєте з'єднання, що відбулося (див. розділ «Щотижневе очищення заварного пристрою»). Вставте контейнер для кави.

4 Закрийте дверцята для обслуговування і вставте контейнер для кавової гущі.

Щомісячне очищення бункера для кави в зернах

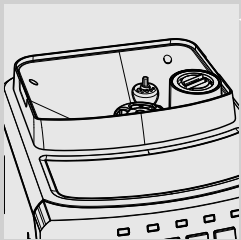

Очищуйте бункер для кави в зернах раз на місяць, коли він порожній, за допомогою вологої тканини, для видалення маслянистих речовин кави. Потім знову наповніть бункер кавою в зернах.

ЗНЯТТЯ НАКИПУ

Процес зняття накипу триває приблизно 35 хвилин.

Під час використання, всередині машини утворюється накип, який слід видаляти регулярно; в іншому разі водяна і кавова система машини може бути засмічена. Машина сама вкаже вам, коли необхідно здійснити зняття накипу. Якщо індикатор «**CALC CLEAN**» почне світити сталим світлом, це означає, що необхідно здійснити зняття накипу.

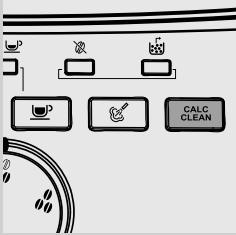

! Попередження:

якщо ця операція не виконується, машина перестане працювати належним чином; у цьому разі ремонт НЕ покривається гарантією.



Користуйтеся лише засобом для зняття накипу виробництва компанії Saeco, створеним спеціально для оптимального підтримання продуктивності машини.

Засіб для зняття накипу SAECO можна придбати окремо. Стосовно більш детальної інформації див. сторінку, що стосується матеріалів для технічного обслуговування в цих інструкціях з експлуатації.

! Увага:

не пийте ані розчин для зняття накипу, ані те, що виливається з машини до завершення циклу. У жодному разі не використовуйте для зняття накипу оцет.

☰ Примітка:

не вимикайте машину під час циклу зняття накипу. В іншому разі знову виконайте цикл з початку.

Для виконання циклу зняття накипу дотримуйтеся нижченаведених інструкцій:

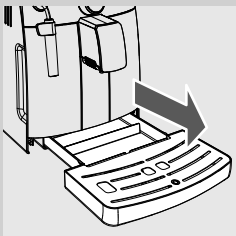

Перш ніж здійснювати зняття накипу:

- 1** Спорожніть піддон для крапель.
- 2** Зніміть Класичний спінювач молока з трубки видачі пари/кип'ятку.

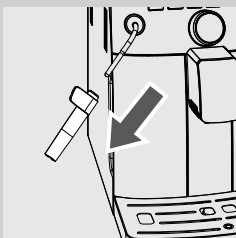

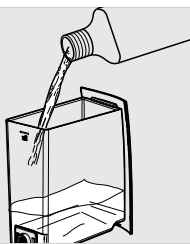

3 Зніміть водяний фільтр «INTENZA+» (якщо він був встановлений) з водяного бачка.

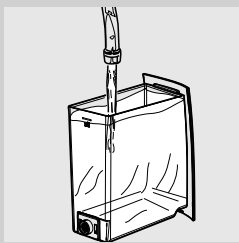

4 Зніміть водяний бачок і вилийте туди весь засіб для зняття накипу Saeco. Наповніть бачок свіжою водою до позначки MAX.

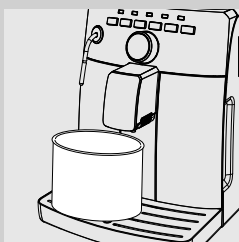

5 Знову вставте водяний бачок в машину.

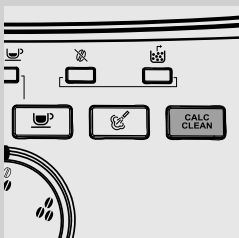

6 Розташувати містку ємність (1,5 л) під трубою пари/кип'ятку та вузлом видачі.



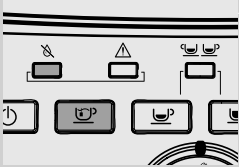

7 Утримуйте кнопку «**CALC CLEAN**» натисненою впродовж 3 секунд. Коли кнопка починає блимати, відпустіть її, щоб запустити цикл. Кнопка «**CALC CLEAN**» блимає під час виконання всього циклу зняття накипу.

8 На цьому етапі розпочинається видача розчину для зняття накипу з трубки пари/кип'ятку (кнопка «» горить сталим світлом) і з вузла видачі (кнопка «» горить сталим світлом).

**Примітка:**

натисніть кнопку «**CALC CLEAN**» для зупинки циклу зняття накипу. Щоб продовжити цикл, натисніть знову кнопку «**CALC CLEAN**». Це дозволить спорожнити ємкість або зняти її на короткий період.

- 9** Коли розчин для зняття накипу закінчиться, індикатор «» загориться, а кнопка «» почне блимати.

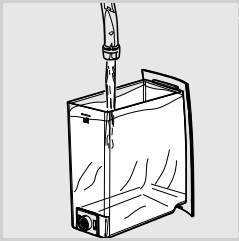



- 10** Спорожніть ємкість.

- 11** Зніміть водяний бачок, промийте і наповніть його свіжою водою до позначки MAX. Знову вставте його в машину.

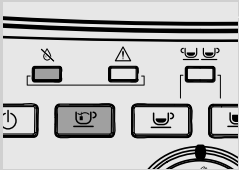
- 12** Спорожніть піддон для крапель і знов вставте його в машину. Знову підставте ємкість під трубку пари/кип'ятку та під вузол видачі.



- 13** Для здійснення промивання натисніть кнопку «».

- 14** Після закінчення промивання, індикатор «» загориться, а кнопка «» почне блимати.

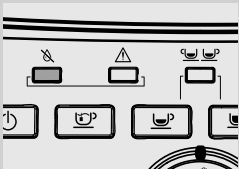

- 15** Повторіть операції від пункту 10 до пункту 14; потім перейдіть до пункту 16.

- 16** Після закінчення другого промивання, індикатор «**CALC CLEAN**» гасне і залишається горіти тільки індикатор «»; зняття накипу завершено.

**Примітка:**

Якщо бачок не заповнюється до позначки MAX, для промивання, індикатор «**CALC CLEAN**» продовжує блимати і машина може вимагати виконання ще одного циклу; повторіть знову операції від пункту 10 до пункту 14.

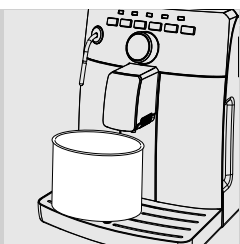

- 17** Спорожніть ємкість і підставте її під трубку пари/кип'ятку та під вузол видачі.

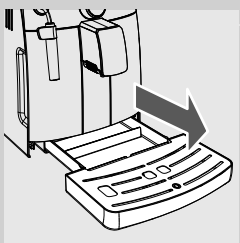

- 18** Спорожніть піддон для крапель і знов вставте його в машину.
- 19** Машина розігрівається и запускає цикл промивання для підготовки до видачі напоїв.
- 20** Поставте на місце водяний фільтр «INTENZA+» (якщо він був встановлений) у водяний бачок і знов встановіть Класичний спінювач молока.



Примітка:

по закінченні циклу зняття накипу, вимийте заварний пристрій, як описано у розділі «Щотижневе очищення заварного пристрою».

ЗНАЧЕННЯ СВІТЛОВИХ СИГНАЛІВ

Дисплей панелі управління

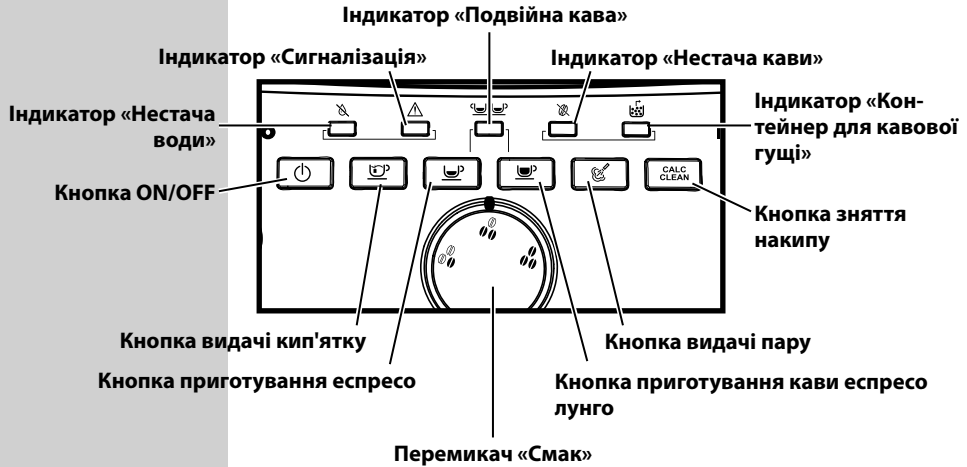

Значки індикаторів

Значення

Дії

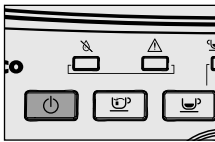

БЛИМАЄ

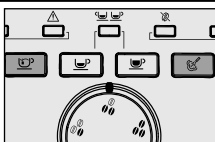

Машина в режимі енергозбереження.

Натисніть кнопку «», щоб увімкнути машину.



ПОВІЛЬНО БЛИМАЮТЬ

Машина в режимі промивання.

Машина закінчить цикл автоматично. Натисніть кнопку «» або «» для зупинки циклу до його закінчення.

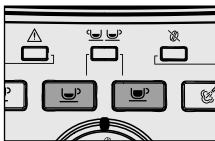

ПОВІЛЬНО БЛИМАЮТЬ

Машина в режимі підігріву для приготування еспресо, видачі кип'ятку або пари.



СВІТЯТЬСЯ ПОСТІЙНИМ СВІТЛОМ

Машина готова до використання.

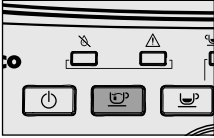
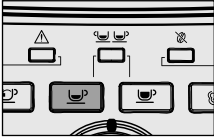
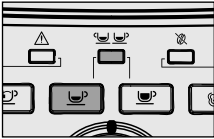
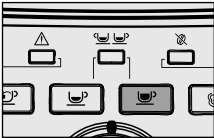
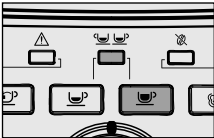
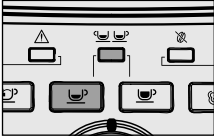
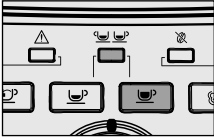
Значки індикаторів	Значення	Дії
	Машина в режимі видачі кип'ятку.	
СВІТІТЬСЯ ПОСТІЙНИМ СВІТЛОМ		
	Машина на стадії видачі 1 порції еспресо.	
СВІТІТЬСЯ ПОСТІЙНИМ СВІТЛОМ		
	Машина на стадії видачі 2 (двох) порцій еспресо.	
СВІТІТЬСЯ ПОСТІЙНИМ СВІТЛОМ		
	Машина на стадії видачі 1 порції кави.	
СВІТІТЬСЯ ПОСТІЙНИМ СВІТЛОМ		
	Машина на стадії видачі 2 (двох) порцій кави.	
СВІТІТЬСЯ ПОСТІЙНИМ СВІТЛОМ		
	Машина в режимі програмування кількості еспресо на порцію.	
ПОВІЛЬНО БЛИМАЮТЬ		
	Машина в режимі програмування кількості кави на порцію.	
ПОВІЛЬНО БЛИМАЮТЬ		

Значки індикаторів

Значення

Дії

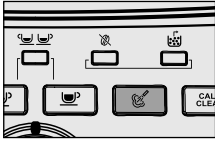

Машина видає пар або спінує молоко.

СВІТИТЬСЯ ПОСТІЙНИМ СВІТЛОМ

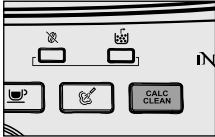

Накип має бути знятий з машини.

Запустіть цикл зняття накипу. Якщо зняття накипу здійснюється неправильно, машина перестане працювати правильним чином. У цьому випадку несправність не покривається гарантією.

СВІТИТЬСЯ ПОСТІЙНИМ СВІТЛОМ

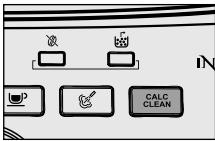

Машина в режимі зняття накипу.

Натисніть кнопку «CALC CLEAN», щоб зупинити цикл.

ПОВІЛЬНО БЛИМАЄ

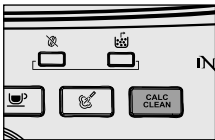

Машина в «ПАУЗІ» під час циклу зняття накипу.

Натисніть кнопку «CALC CLEAN», щоб запустити цикл.

ШВИДКО БЛИМАЄ

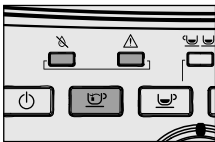

Заправте систему.

Наповніть водяний бачок свіжою водою і заправте водяну систему машини, як описано в розділі «Перше увімкнення».

ПОВІЛЬНО БЛИМАЮТЬ

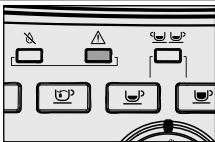

- Закрийте дверцята для обслуговування.
- Вставте заварний пристрій.

Перевірте чи всі компоненти правильно встановлені і закриті.

ПОВІЛЬНО БЛИМАЄ

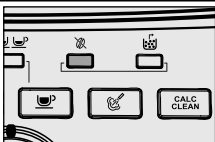

Бункер для кави в зернах - порожній.

Наповніть бункер кавою в зернах і перезапустіть цикл видачі.

СВІТИТЬСЯ ПОСТІЙНИМ СВІТЛОМ

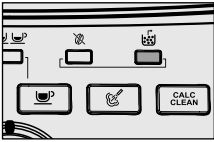
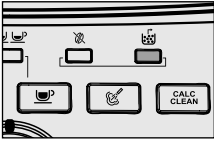
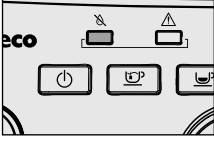
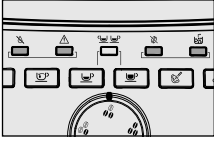
Значки індикаторів	Значення	Дії
 <p>ШВИДКО БЛИМАЄ</p>	Не вставлено контейнер для кавової гущі.	Спорожніть контейнер для кавової гущі, перед тим як встановити його на місце, дочекайтеся поки індикатор почне блимати повільно.
 <p>СВІТІТЬСЯ ПОСТІЙНИМ СВІТЛОМ</p>	Контейнер для кавової гущі та піддон для крапель заповнені.	Спорожніть контейнер для кавової гущі та піддон для крапель, поки машина увімкнена. При спорожненні контейнера для кавової гущі, коли машина вимкнена, або коли не горить індикаторна лампочка, рахунок циклів приготування кави не анулюється. З цієї причини індикаторна лампочка, яка вимагає спорожнити контейнер для кавової гущі, може загорітися, навіть коли контейнер не повний.
 <p>СВІТІТЬСЯ ПОСТІЙНИМ СВІТЛОМ</p>	Водяний бачок порожній.	Заповніть бачок свіжою водою.
 <p>ПОВІЛЬНО БЛИМАЮТЬ</p>	Машина знаходиться у стані відхилення від норми і не дозволяє видачу еспресо, води або пару.	Вимкніть і через 30 секунд знову увімкніть машину. Зробіть 2 або 3 спроби. Якщо машина НЕ запуститься, зв'яжіться з гарячою лінією Philips Saeco.

ВИРІШЕННЯ ПРОБЛЕМ

Цей розділ резюмує проблеми, що найчастіше трапляються, та які можуть статися з вашою машиною. Якщо інформація, наведена нижче, не допоможе вам вирішити проблему, див. сторінку FAQ на сайті www.philips.com/support або зв'яжіться по гарячій лінії з Philips Saeco у вашій країні. Контакти вказані в гарантійній книжці, що надається окремо, або на сайті www.philips.com/support.

Прояви	Причина	Способи усунення
Машина не вмикається.	Машина не підключена до електричної мережі.	Підключіть машину до електричної мережі.
Кава недостатньо гаряча.	Холодні філіжанки.	Підігрійте філіжанки гарячою водою.
Піддон для крапель заповнюється, навіть якщо не зливається вода.	Іноді вода автоматично зливається з машини в піддон для крапель для промивання систем і забезпечення оптимального функціонування.	Це вважається нормальним.
Машина візуалізує завжди червоний індикатор  , що швидко блимає.	Був спорожнений контейнер для кавової гущі при вимкненій машині.	Контейнер для кавової гущі повинен завжди спорожнюватись, коли машина увімкнена. Слід дочекатися, коли червоний індикатор  почне блимати повільніше перш, ніж знову вставляти контейнер.
Не виходить кип'яток або пара.	Забився отвір парової трубки.	Прочистіть отвір парової трубки шпилькою.
	Забруднився Класичний спінювач молока.	Очистіть Класичний спінювач молока.
У кави мало пінки. (Див. примітку)	Невідповідний купаж, або смажені кавові зерна не дуже свіжі, або дуже грубо змелені.	Змініть купаж кави або відрегулюйте помел, як описано в параграфі «Регулювання кавомолки».
Машина витрачає забагато часу на підігрів, або кількість води, що виходить з трубки, обмежена.	Водяна система машини засмічена вапняним накипом.	Зніміть накип в машині.
Неможливо вийняти заварний пристрій.	Заварний пристрій не на місці.	Увімкніть машину. Закрийте дверцята для обслуговування. Заварний пристрій автоматично повертається в початкове положення.
	Контейнер для кавової гущі вставлений.	Витягніть контейнер для кавової гущі; потім витягніть заварний пристрій.



Попередження: перш ніж виконувати цю операцію, переконайтеся в тому, що машина вимкнена й охолола.

Прояви	Причина	Способи усунення
Присутня занадто велика кількість меленої кави під заварним пристроєм.	Кава не підходить для автоматичних машин.	Можливо необхідно змінити тип кави або відрегулювати кавомолку.
Машина меле кавові зерна, але кава не витікає. (Див. примітку)	Немає води.	Наповніть водяний бачок і заправте систему (параграф «Перше увімкнення»).
	Заварний пристрій забруднений.	Очистіть заварний пристрій (параграф «Очищення заварного пристрою»).
	Система не заправлена.	Заправте систему (параграф «Перше увімкнення»).
	Це може статися, коли машина автоматично регулює дозу.	Приготуйте декілька порцій кави, як описано в параграфі «Saeco Adapting System».
	Забруднився вузол видачі.	Очистіть вузол видачі.
Кава дуже водяниста. (Див. примітку)	Це може статися, коли машина автоматично регулює дозу.	Приготуйте декілька порцій кави, як описано в параграфі «Saeco Adapting System».
Кава витікає повільно. (Див. примітку)	Кава занадто тонко змелена.	Змініть купаж кави або відрегулюйте помел, як описано в параграфі «Регулювання кавомолки».
	Система не заправлена.	Заправте систему (параграф «Перше увімкнення»).
	Заварний пристрій забруднений.	Очистіть заварний пристрій (параграф «Очищення заварного пристрою»).
Кава витікає ззовні вузла видачі кави.	Забруднений вузол видачі.	Слід очистити вузол видачі кави та його випускні отвори.



Примітка:

ці проблеми можуть бути нормальним явищем після зміни купажу кави або після першого встановлення; в такому разі почекайте, поки машина виконає автоматичне налаштування, як описано в розділі «Saeco Adapting System».

ЕНЕРГОЗБЕРЕЖЕННЯ

Режим енергозбереження

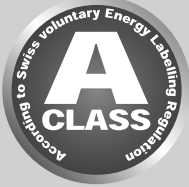

Повністю автоматична машина для кави еспресо Saeco дозволяє економити електроенергію, як демонструє енергетичний ярлик Класу А.

Через 30 хвилин після припинення роботи машина автоматично вимикається. Якщо був виданий напій, машина виконає цикл промивання.

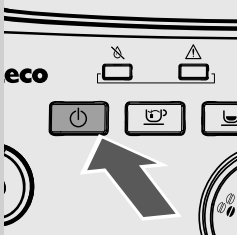

В режимі енергозбереження енергоспоживання нижче 1 Вт на годину. Щоб увімкнути машину, натисніть цю кнопку (якщо головний вимикач, що знаходиться позаду машини, в положенні «!»). Якщо бойлер холодний, машина виконає цикл промивання.

Утилізація



По закінченні терміну експлуатації з машиною не слід поводитися як зі звичайним побутовим відходом, її слід здати у офіційний центр збору відходів для утилізації. Це сприятиме збереженню навколишнього середовища.

- Пакувальні матеріали можуть бути утилізовані і використані повторно.
- Машина: вийміть вилку з електричної розетки і від'єднайте шнур живлення.
- Здайте апарат і шнур живлення в сервісний центр або в державну структуру по утилізації відходів.

Цей виріб відповідає європейській директиві 2002/96/ЄС.

Наведений символ на продукті або на пакуванні означає, що продукт не можна утилізувати як побутові відходи, а його потрібно здати до спеціалізованого центру збору, який може утилізувати електричні та електронні компоненти.

Здійснюючи правильну утилізацію виробу, ви сприяєте захисту навколишнього середовища і людей від можливих негативних наслідків, які можуть походити від неправильного поводження з виробом на кінцевому етапі його терміну експлуатації. Більш докладну інформацію щодо порядку утилізації виробу ви можете отримати, зв'язавшись з відповідним місцевим відділом, вашою службою утилізації побутових відходів або з магазином, де ви придбали виріб.

ТЕХНІЧНІ ХАРАКТЕРИСТИКИ

Виробник зберігає за собою право змінювати технічні характеристики виробу.

Номінальна напруга - номінальна потужність - живлення	Див. паспортну табличку на внутрішній стороні дверцят
Матеріал корпусу	Термопластик
Габаритні розміри (д х в х г)	256 x 340 x 440 мм
Маса	9 кг
Довжина шнура	800 - 1200 мм
Панель управління	Спереду
Класичний спінювач молока	Спеціально для капучино
Максимальна висота чашки під вузлом видачі (мм)	110
Водяний бачок	1,5 л - Знімний
Ємкість бункера для кави в зернах	300 г
Ємкість контейнера для кавової гущі	10
Тиск помпи	15 бар
Бойлер	Нерж. сталь
Запобіжні пристрої	Плавкий запобіжник

ГАРАНТІЯ І ТЕХНІЧНА ДОПОМОГА**Гарантія**

Стосовно більш детальної інформації щодо гарантії та умов, пов'язаних з нею, звертайтеся до гарантійної книжки, що надається окремо.

Допомога

Ми бажаємо запевнити вас, що ви будете задоволені своєю машиною. Якщо ви ще цього не зробили, зареєструйте ваше придбання за адресою **www.philips.com/welcome**. Таким чином ми зможемо залишатись у контакт з вами та надсилати нагадування про операції з чищення та зняття накипу.

Якщо вам необхідна підтримка або допомога, відвідайте веб-сайт Philips **www.philips.com/support** або зв'яжіться з гарячою лінією Philips Saeco у вашій країні. Контакти вказані в гарантійній книжці, що надається окремо, або на сайті **www.philips.com/support**.

ЗАМОВЛЕННЯ МАТЕРІАЛІВ ДЛЯ ОБСЛУГОВУВАННЯ

Для очищення та зняття накипу використовуйте тільки засоби обслуговування Saeco.

Ці продукти можна придбати в інтернет-магазині Philips (якщо він доступний в вашій країні) за адресою www.shop.philips.com/service, у свого дилера або в уповноважених сервісних центрах.

Якщо ви зіткнетеся з труднощами при отриманні приладдя для догляду за машиною, просимо вас зв'язатися по гарячій лінії з Philips Saeco у вашій країні.

Контакти вказані в гарантійній книжці, що надається окремо, або на сайті www.philips.com/support.

Загальний вигляд матеріалів для обслуговування



- Засіб для зняття накипу CA6700



- Водяний фільтр INTENZA+ CA6702

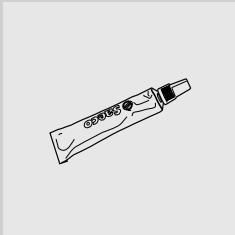

- Мастило HD5061



- Набір для догляду CA 6706



www.philips.com/saeco

Виробник зберігає за собою право вносити будь-які зміни без попереднього повідомлення.



421946009821

Rev.00 del 15-11-13