

Saturn[®]

ST-CM7089

COFFEE MAKER

ΚΟΦΕΒΑΡΚΑ

ΚΑΒΟΒΑΡΚΑ



GB

Coffee Maker

Dear Buyer!

We congratulate you on having bought the device under trade name "Saturn". We are sure that our devices will become safe and reliable assistance in your housekeeping.

Avoid extreme temperature changes. Rapid temperature change (e.g. when the unit is moved from freezing temperature to a warm room) may cause condensation inside the unit and a malfunction when it is switched on. In this case leave the unit at room temperature for at least 1.5 hours before switching it on.

If the unit has been in transit, leave it indoors for at least 1.5 hours before starting operation.

Read this booklet thoroughly before using and save it for future reference

IMPORTANT SAFEGUARDS

Before using the electrical appliance, the

following basic precautions should always be followed including the following:

1. Read all instructions.
2. Before using check that the voltage of wall outlet corresponds to rated voltage marked on the rating plate.
3. This appliance has been incorporated with a grounded plug. Please ensure the wall outlet in your house is well earthed.
4. To protect against fire, electric shock and injury to persons do not immerse cord, plug, in water or other liquid.
5. Remove plug from wall outlet before cleaning and when not in use. Allow appliance cool down completely before taking off, attaching components or before cleaning.
6. Do not operate any appliance with a damaged cord or plug or after the appliance malfunctions, or is dropped or damaged in any manner. Return appliance to the nearest authorized service facility for examination, repair, electrical or mechanical adjustment.
7. The use of accessory attachments not recommended by the appliance manufacturer may result in fire, electric shock or injury to persons.
8. Place appliance on flat surface or table, do not hang power cord over the

edge of table or counter.

9. Ensure the power cord does not touch the hot surface of appliance.

10. In order to avoid to be damaged, do not place the coffee maker on the hot surface or beside fire.

11. To disconnect, remove plug from wall outlet. Always hold the plug. But never pull the cord.

12. Do not use appliance for other than intended use and place it in a dry environment.

13. Close supervision is necessary when your appliance is being used near children.

14. Be careful not to get burned by the steam.

15. Do not touch the hot surface of appliance (such as steam wand, and the steel mesh just boiling). Use handle or knobs.

16. Do not let the coffee maker operate without water.

17. Scalding may occur if the water tank is removed during the brewing cycles.

18. Do not remove the metal funnel when appliance in brewing coffee or when steam and hot water escape from metal funnel and ensure to release the pressure in water tank before removing metal funnel.

19. Connect plug to wall outlet before

using and turn any switch off before plug is removed from wall outlet.

20. Relief pressure through steam wand before removing tank cover or metal funnel.

21. This appliance is not intended for used by persons (including children) with reduced physical, sensory or mental capabilities, or lack of experience and knowledge, unless they have been given supervision or instruction concerning use of the appliances by a person responsible for their safety. It is not advised to use this appliance by children under 14.

22. Children should be supervised to ensure that they do not play with the appliance.

23. This appliance is intended to be used in household and similar applications such as:

- staff kitchen areas in shops, offices and other working environments;
- farm houses;
- by clients in hotels, motels and other residential type environments;
- bed and breakfast type environments.

24. Do not use outdoors.

25. Save these instructions.

KNOW YOUR COFFEE MAKER

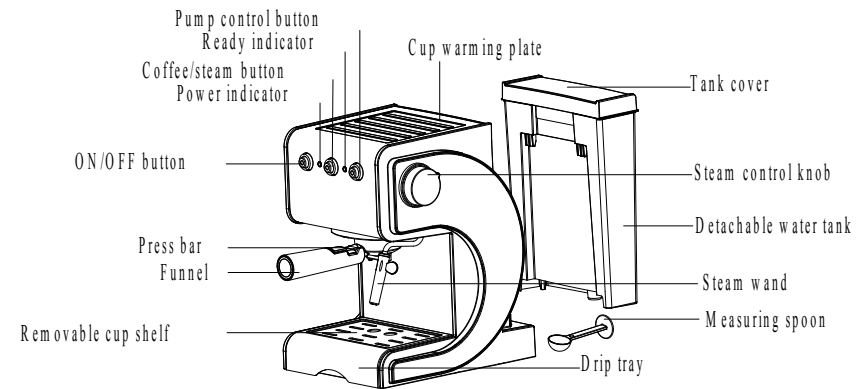

BEFORE THE FIRST USE

To ensure the first cup of coffee tastes excellent, you should rinse the coffee maker with warm water as follows:

Remove the detachable water tank then pour water into water tank, the water level should not exceed the "MAX" mark in the tank. Then replace the water tank cover.

Note: the appliance is supplied with a detachable tank for easy cleaning, you'd better fill the tank with water first, and then put the tank into the appliance.

Set steel mesh into metal funnel (no coffee in steel mesh), make sure the tube on the funnel aligns with groove in the appliance, then insert the funnel into the appliance from the "Insert" position, and you can fix them into coffee maker firmly through turn it

anticlockwise, until it is at the lock position.

Place an espresso cup (your cup) on removable cup shelf. Make sure the steam control knob is on the minimum position.

Note: the appliance is not equipped with jug, please use your own jug or coffee cup.

Connect to power source, press down the ON/OFF button to the lower position

which is the "ON" position. The power indicator (red) will be illuminated.

Press down the pump control button to

the lower position which is the "☺" position,

the pump will pump water, when there is water flowing out and close the pump by pressing the pump

control button again to the "STOP" position, make sure the coffee/steam button is on the higher position which is

 the "STOP" position and waiting for a moment, the appliance begins to be pre-heated until the ready indicator (green) is illuminated, it shows the pre-heating is finish. Pressing the pump to

the lower position which is the "ON" position again, and water will flow out.

After water not dropping out any more, you can pour the water in each container out then clean them thoroughly, now you can start brewing.

Note: There may be noise and no water comes out when pump the water on the first time, it is normal, you should turn the steam control knob to the opening position to release the air in the appliance. After about 20s, the noise will disappear, and the water will comes out.

PRE-HEATING

To make a cup of good hot Espresso coffee, we recommend you preheating the appliance before making coffee, including the funnel, filter and cup, so that the coffee flavor can not be

influenced by the cold parts.

Remove the detachable tank and open the tank cover to fill it with desired water, the water level should not exceed the "MAX" mark in the tank. Then place the tank into the appliance properly.

Set steel mesh into metal funnel, make sure the tube on the funnel aligns with groove in the appliance, then insert the funnel into the appliance from the "Insert" position, and you can fix them into coffee maker firmly through turn it anticlockwise until it is at the lock position (See fig. 1).

Place an espresso cup (your cup) on the cup warming plate for warm and dry for collecting coffee later.

4. Then connecting the appliance to power supply source. Make sure the steam control knob is on the minimum position.

Press the ON/OFF button to the lower position which is the "ON" position, the power indicator (red) will be illuminated, make sure the coffee/steam button is on

the higher position which is the "STOP" position. Press down the pump control button to the lower position which is the

"ON" position, when there is water

flowing out, close the pump immediately by pressing the pump control button

again to the higher position of "STOP".

The purpose of the step is that pump the water of the tank into the housing.

When the ready indicator (green) is illuminated, you should press down the pump control button to the lower

position which is the "ON" position

again, there will be hot water flowing out. When the ready indicator (green) is extinguished, close the pump by pressing the pump control button again

to the higher position of "STOP". The pre-heating is finished. Before making coffee, first clean out the water in the drip tray.

MAKE ESPRESSO COFFEE

Remove the funnel by turning it in clockwise, add ground coffee to steel mesh with measuring spoon, a spoon ground coffee power can make about a cup of top-grade coffee, then press the ground coffee powder tightly with the tamper.

Set steel mesh into metal funnel, make sure the tube on the funnel aligns with groove in the appliance, then insert the

funnel into the appliance from the "Insert" position, and you can fix them into coffee maker firmly through turn it anticlockwise until it is at the lock position (See fig. 1).

Remove the cup from the cup warming plate. Then place the hot cup (your cup) on removable cup shelf.

4. At the time, the ready indicator (green) is illuminated, once the green lamp is illuminated, you should press down the pump control button to the

lower position which is the "ON" position, waiting for a moment, there will be coffee flowing out.

5. You should press and release the ON/OFF button to the higher position

which is the "STOP" position manually when desired coffee is obtained or the color of coffee changes weak obviously, the power indicator and ready indicator go out and the coffee maker stops working, your coffee is ready now.

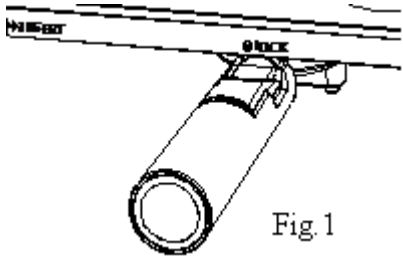

the lower position which is the  position, waiting for until the ready indicator (green) is illuminated.

Note: During operation, if the green indicator is extinguished, you should turn the steam control knob to OFF position. Then press and release the coffee/steam button to the higher

position which is the  position and press down the pump control to the

lower position which is the "" position and pump water, after about 30s, close the pump, press down the coffee/steam button to the lower

position which is the  position again, then wait for until the green indicator is illuminated and turn the steam control knob in anti-clockwise, the steam will come out again.

Fill a jug with about 100 grams of milk for each cappuccino to be prepared, you are recommended to use whole milk at refrigerator temperature (not hot!).

Note: In choosing the size of jug, it is recommend the diameter is not less than 70 ± 5 mm, and bear in mind that the milk increases in volume by 2 times, make sure the height of jug is enough.

WARNING: Do not leave the coffee maker unattended during making the coffee, as you need operate manually sometimes!

6. After finishing making the coffee, you can take the metal funnel out through turn clockwise, then pour the coffee residue out with the steel mesh pressed by press bar.

7. Let them cool down completely, then rinse under running water.

FROTHING MILK/ MAKE CAPPUCCINO

You get a cup of cappuccino when you top up a cup of espresso with frothing milk.

Method:

Prepare espresso first with container big enough according to the part "MAKE ESPRESSO COFFEE", make sure that the steam control knob is at the minimum position.

Press down the coffee/steam button to

Insert the frothing device into the milk about two centimeter, then turn the steam control knob slowly in anti-clockwise, steam will come out from the frothing device. Froth milk in the way moving vessel round from up to down.

Note: Never turn the steam control button rapidly, as the steam will accumulate rapidly in short time which may increase the potential of the risk of explosion.

5. When the required purpose is reached, you can turn the steam control knob to the minimum position.

Note: Clean steam outlet with wet sponge immediately after steam stops generating, but care not to hurt!

6. Pour the frothed milk into the espresso prepared, now the cappuccino is ready. Sweeten to taste and if desired, sprinkle the froth with a little cocoa powder.

7. Press and release the ON/OFF button to the higher position which is the "" position to cut the power source off.

Note: we recommend you allow the maker to cool down at least for 5 min before making coffee again. Otherwise burnt odor may occur in your Espresso coffee.

PRODUCING STEAM TO HEAT LIQUIDS

The steam wand (without the frothing device) can be used to make hot beverages like drinking chocolate, water or tea.

Method:

1. Remove the detachable tank and fill it with desired water, the water level should not exceed the "MAX" mark in the tank. Then place the tank into the appliance properly.

2. Then connecting the appliance to power supply source.

3. Press down the ON/OFF button to the lower position which is the "" position, the power indicator (red) is illuminated.

4. Press down the pump control button to the lower position which is the "" position, make sure the coffee/steam button is on the higher position which is

the  position, the pump will pump water, when there is water flowing out, close the pump immediately, pressing down the coffee/steam button to the

lower position which is the  position

and waiting for a moment, the appliance begins to be heated until the green lamp is illuminated, it shows the heating is finish.

5. Remove the frothing device from the steam wand.

6. Dip the steam wand into the liquid to be heated. Turn the steam control knob in anti-clockwise slowly to start making steam.

7. When the required temperature is reached, you can turn the steam control knob to the minimum position.

8. Press and release the ON/OFF button to the higher position which is the

 " " position to cut the power source off.

CLEAN AND MAINTENANCE:

Cut off power source and let the coffee maker cool down completely before cleaning.

Clean housing of coffee maker with moisture-proof sponge often and clean water tank, drip tray and removable shelf regularly then dry them.

Note: Do not clean with alcohol or solvent cleanser. Never immerse the housing in water for cleaning.

Detach the metal funnel through turn it clockwise, get rid of coffee residue

inside, then you can clean it with cleanser, but at last you must rinse with clear water.

Clean all the attachments in the water and dry thoroughly.

CLEANING MINERAL DEPOSITS

1. To make sure your coffee maker operating efficiently, internal piping is cleanly and the peak flavor of coffee, you should clean away the mineral deposits left every 2-3 months.

2. Fill the tank with water and descaler to the MAX level (the ratio of water and descaler is 4:1, the detail refers to the instruction of descaler. Please use "household descaler", you can use the citric acid (obtainable from chemist's or drug stores) instead of the descaler (the one hundred parts of water and three parts of citric acid).

3. According to the program of pre-heating, put the metal funnel (no coffee powder in it) and carafe (jug) in place. Brewing water per "PRE-HEATING".

4. Press down the ON/OFF button to the lower position which is the  " "

position, the power indicator (red) will be illuminated, you should press the pump control button to the lower

position which is the  position, make sure the coffee/steam button is on the

higher position which is the  position, when there is water flowing out and close the pump by pressing the pump control button again to the

 " " position, and waiting for a moment, the coffee maker begins to be heated.

5. When the ready indicator (green) is illuminated, it shows the heating is finish. Pressing down the pump control button to the lower position which is the

 " " position and make two cups coffee (about 2Oz). Then close the pump and wait for 5s.

6. Press down the coffee/steam button to the lower position which is the  position, waiting for until the green

indicator is illuminated. Make steam for 2min, then turn the steam control knob to the minimum position to stop making steam. Press and release the ON/OFF to

the higher position which is the  " " position to stop the unit immediately, make the descalers deposit in the unit

at least 15 minutes.
7. Restart the unit and repeat the steps of 4-6 at least 3 times.

8. Then pressing and release the coffee/steam button to the higher position which is the  position, when the green lamp is illuminated, press down the pump control button to the

lower position which is the  " " position to brew until no descaler is left.

9. Then brewing coffee (no coffee powder) with tap water in the MAX level, repeat the steps of 4-6 for 3 times (it is not necessary to wait for 15 minutes in step of 6), then brewing until no water is left in the tank.

10. Repeat the step of 9 at least 3 times to make sure the piping is cleanly.

TROUBLE SHOOTING

Symptom	Cause	Corrections
Water leaks from the bottom of coffee maker.	There is much water in the drip tray.	Please clean the drip tray.
	The coffee maker is malfunction.	Please contact with the authorized service facility for repairing.
Water leaks out of outer side of filter.	There is some coffee powder on filter edge.	Get rid of them.

Acid (vinegar) taste exists in Espresso coffee.	No clean correctly after cleaning mineral deposits.	Clean coffee maker per the content in "before the first use" for several times.
	The coffee powder is stored in a hot, wet place for a long time. The coffee powder turns bad.	Please use fresh coffee powder, or store unused coffee powder in a cool, dry place. After opening a package of coffee powder, reseal it tightly and store it in a refrigerator to maintain its freshness.
The coffee maker cannot work any more.	The power outlet is not plugged well.	Plug the power cord into a wall outlet correctly, if the appliance still does not work, please contact with the authorized service facility for repairing.
The steam cannot froth.	The steam ready indicator (green indicator) is not illuminated.	Only after the steam ready indicator (green indicator) is illuminated, the steam can be used to froth.
	The container is too big or the shape is not fit.	Use high and narrow cup.
	You have used milk	Use whole milk or half-skimmed milk

Technical Data:

Power:	1050 W
Rated Voltage:	220-230 V
Rated Frequency:	50 Hz
Rated Current:	4.8 A

Set

Coffee Maker	1
Instruction Manual with Warranty Book	1
Package	1

ENVIRONMENT FRIENDLY DISPOSAL



You can help protect the environment!

Please remember to respect the local regulations: hand in the non-working electrical equipment to an appropriate waste disposal centre.

The manufacturer reserves the right to change the specification and design of goods.

RU

Кофеварка

Уважаемый покупатель!

Поздравляем Вас с приобретением изделия торговой марки "Saturn".

Уверены, что наши изделия будут верными и надежными помощниками в Вашем домашнем хозяйстве.

Не подвергайте устройство резким перепадам температур. Резкая смена температуры (например, внесение устройства с мороза в теплое помещение) может вызвать конденсацию влаги внутри устройства и нарушить его работоспособность при включении. Устройство должно отстояться в теплом помещении не менее 1,5 часов.

Ввод устройства в эксплуатацию после транспортировки производить не ранее, чем через 1,5 часа после внесения его в помещение.

Перед началом работы с кофеваркой внимательно прочитайте данную инструкцию по эксплуатации и сохраните ее.

Важные меры предосторожности

Перед использованием прибора соблюдайте следующие меры безопасности, а именно:

1. Прочитайте инструкцию.

2. Перед эксплуатацией убедитесь, что напряжение в розетке соответствует напряжению, указанному на табличке прибора.

3. Устройство оснащено вилкой заземления. Убедитесь, что розетка заземлена.

4. Во избежание пожара и поражения электрическим током не погружайте шнур, вилку в воду или другую жидкость.

5. Для очистки и при длительном перерыве в работе вынимайте вилку из розетки. Дайте устройству полностью остыть, прежде чем снимать или устанавливать ее компоненты.

6. Не используйте устройство, если его комплектующие детали (штепсельная вилка, сетевой шнур и пр.) повреждены. Обратитесь в ближайший сервисный центр для устранения неисправности.

7. Использование аксессуаров и насадок, не рекомендуемых производителем, может привести к пожару или поражению током.

8. Ставьте устройство на устойчивую ровную поверхность.

9. Следите, чтобы шнур не свисал с края стола.

10. Во избежание травм, не ставьте

кофеварку возле горячих поверхностей, на них или возле открытого огня.

11. Для отключения устройства выньте шнур питания из розетки. Тяните за вилку. Никогда не тяните за шнур.

12. Не используйте устройство не по назначению. Храните в сухом месте.

13. Будьте особенно внимательны, когда рядом с работающим устройством находятся дети.

14. Будьте внимательны – не обожгитесь паром.

15. Не касайтесь горячих поверхностей кофеварки (трубки подачи горячей воды/пара и стального фильтра). Используйте ручку или переключатели.

16. Не включайте кофеварку без воды.

17. Не снимайте резервуар для воды во время приготовления кофе – можно обжечься горячим паром.

18. Не снимайте металлический пост во время приготовления кофе в кофеварке или когда пар и горячая вода выходят из поста. Перед тем как снимать пост, необходимо стравить давление в резервуаре с водой.

19. Перед эксплуатацией вставляйте штепсельную вилку в розетку, а перед

выключением машины вынимайте сетевой шнур из розетки.

20. Перед снятием крышки резервуара с водой или поста стравите давление через трубку подачи горячей воды/пара.

21. Прибор не предназначен для использования лицами с ограниченными физическими, чувствительными или умственными способностями или при отсутствии у них опыта или знаний, если они не находятся под контролем или не проинструктированы об использовании прибора лицом, ответственным за их безопасность. Не рекомендуется использовать устройство детям в возрасте до 14 лет.

22. Следите, чтобы дети не играли с устройством.

23. Данное устройство предназначено для использования в домашнем хозяйстве, а также:

- в помещениях, отведенных для питания персонала (в магазинах, офисах и т.д.);

- для использования клиентами в гостиницах, мотелях, а также других заведениях, предназначенных для проживания.

24. Не пользуйтесь кофеваркой вне

помещения.

25. Сохраните инструкцию.

Устройство прибора:



Перед первым использованием

1. Для получения первой чашки ароматного кофе, промойте кофеварку теплой водой:

Налейте в резервуар воды, уровень которой не должен превышать отметку "MAX". Закройте крышку резервуара.

Примечание: Резервуар можно снимать. Сначала наполните резервуар водой, затем поставьте его на место.

2. Вставьте фильтр в металлический пост (в фильтре не должно быть кофе), убедитесь, что трубка поста входит в паз кофеварки, затем

установите пост в положение "Insert" («Вставить»). Поворачивайте пост против часовой стрелки до фиксации («Lock»).

3. Установите одну чашку под постом на съемной подставке. Убедитесь, что регулятор подачи пара находится в выключенном положении.

Примечание: кофеварка не оснащена кувшином. Используйте свой термостойкий кувшин или чашку для кофе.

4. Подключите кофеварку к источнику питания, нажмите кнопку ON/OFF, (кнопка в нажатом состоянии выполняет функцию включения (что показано на панели значком "ON").

Загорится красный индикатор питания.

5. Установите кнопку насоса в нижнее

положение "☕", насос начнет качать воду. Когда пойдет вода, повторно

нажмите кнопку ("STOP"), выключив таким образом насос. Убедитесь, что кнопка подачи кофе/пара не

включена (☕) и подождите, пока начнется предварительный подогрев и загорится зеленый индикатор готовности. Он означает окончание цикла предварительного подогрева. Снова установите кнопку насоса в нижнее положение "☕" – начнется подача воды.

6. По окончании подачи воды можно вылить воду из чашки и вымыть ее. Теперь кофеварка готова к приготовлению кофе.

Примечание: при первой прокачке насосом воздуха возможен небольшой шум. Это нормальное явление выхода воздуха из кофеварки. Шум исчезнет через 20 секунд после начала работы кофеварки.

Предварительный нагрев

Чтобы приготовить горячий кофе эспрессо, рекомендуется предварительно нагреть кофеварку, а также пост, фильтр и чашку.

1. Снимите резервуар для воды, откройте крышку и налейте нужное количество воды. Уровень воды не должен превышать метку "MAX". Установите резервуар для воды обратно на место.

2. Вставьте фильтр в металлический пост (в фильтре не должно быть кофе), убедитесь, что трубка поста вошла в паз кофеварки, затем установите пост в положение "Insert" («Вставить»). Поворачивайте пост против часовой стрелки до фиксации («Lock») (см. Рис. 1).

3. Поставьте чашку эспрессо на съемную подставку для чашек.

4. Включите шнур питания кофеварки в розетку. Убедитесь, что регулятор подачи пара находится в выключенном положении.

5. Нажмите кнопку ON/OFF (ВКЛ./ВЫКЛ.) (положение "ON") – загорится индикатор питания (красный цвет). Убедитесь, что кнопка кофе/пар не включена (положение «☕»). Нажмите кнопку насоса

(положение "☕"). После подачи воды сразу же выключите насос, повторно нажав кнопку насоса

(положение "STOP"). Цель этого шага – накачка воды из резервуара в кофеварку.

6. Когда загорится зеленый индикатор готовности, снова установите кнопку насоса в положение "☕" – пойдет горячая вода. Когда индикатор готовности погаснет, выключите насос, нажав кнопку насоса

(положение "STOP"). Предварительный нагрев окончен. Перед приготовлением кофе вылейте воду из поддона для капель.

Приготовление эспрессо

1. Снимите пост, повернув его по часовой стрелке. Мерной ложкой насыпьте молотый кофе в стальной фильтр. На одну чашку кофе достаточно одной мерной ложки кофе. Утрамбуйте кофе специальным прессом.

2. Вставьте фильтр в металлический пост убедитесь, что трубка поста вошла в паз кофеварки, затем

установите пост в положение "Insert" («Вставить»). Поворачивайте пост против часовой стрелки до фиксации («Lock») (См. Рис. 1).

3. Снимите чашку с подставки для чашек с подогревом. Установите разогретую чашку под постом на съемной подставке.

4. Когда загорится зеленый индикатор готовности, нажмите кнопку насоса (положение «☕») и подождите, пока не пойдет кофе.

5. Нажмите и отпустите кнопку ON/OFF (положение «OFF»), когда приготовлено достаточное количество кофе или кофе имеет недостаточно крепкий вкус. Индикатор готовности погаснет, и кофеварка прекратит работу.



Рис.1

Внимание: не оставляйте кофеварку без внимания во время процесса приготовления кофе!

6. По окончании приготовления кофе

можно снять пост, вращая его по часовой стрелке, затем вылить остатки кофе из фильтра.

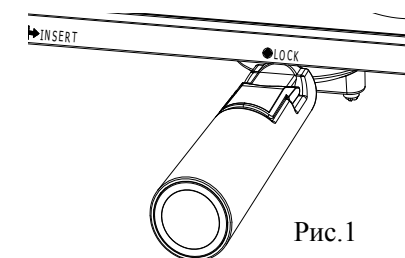

7. Дайте кофеварке полностью остыть и промойте под проточной водой.

Вспенивание молока/ приготвление капучино

Капучино можно получить путем вспенивания молока.

Способ приготовления:

1. Сначала приготовьте достаточное количество эспresso согласно разделу «Приготовление эспresso». Установите регулятор подачи пара в минимальное положение.

2. Нажмите кнопку кофе/пар  (положение ) и подождите, пока не загорится зеленый индикатор готовности.

Примечание: Если во время работы индикатор готовности погас, поверните регулятор подачи пара в положение «OFF». Нажмите и отпустите кнопку кофе/пар в положение  и установите кнопку

насоса в нижнее положение . Через 30 секунд выключите кнопку

насоса, снова нажмите кнопку кофе/пар (положение ) и подождите появления зеленого индикатора готовности, поверните регулятор подачи пара против часовой стрелки и повторно спустите пар.

3. Налейте в высокую чашку 100 мл свежего холодного молока для каждой чашки капучино. Рекомендуется использовать холодное молоко (не горячее).

Примечание: Чашка должна быть 70 ± 5мм в диаметре. Не забывайте, что молоко увеличивается в объеме в два раза.

Опустите трубку для пара на глубину приблизительно 2 сантиметра и медленно поверните регулятор подачи пара против часовой стрелки. Молоко, смешиваясь с паром и горячим воздухом, превращается в густую пенку. Вспенивайте молоко в чашке сверху вниз.

Примечание: Не поворачивайте резко и быстро регулятор пара – за короткое время может образоваться большое количество пара, что может стать причиной взрыва.

5. Получив нужное количество пены, поверните регулятор подачи пара в

минимальное положение.

Примечание: Сразу после окончания вспенивания протрите отверстие для пара влажной тканью. Будьте осторожны – детали сильно нагреваются.

6. В чашку с эспresso аккуратно налейте молочную пенку. При этом пенка будет оставаться сверху, образуя очень вкусный и красивый напиток. Добавьте сахара по вкусу или посыпьте сверху немного какао-порошка.

7. Нажмите и отпустите кнопку ON/OFF (положение ) . Питание кофеварки выключится.

Примечание: перед повторным приготовлением кофе рекомендуем дать кофеварке остыть 5 минут. В противном случае кофе-эспresso может иметь пригорелый вкус.

Получение горячего пара

Трубка подачи горячей воды/пара (без насадки для вспенивания молока) может использоваться для приготовления горячих напитков, например, шоколада, воды или чая.

Способ приготовления:

1. Снимите резервуар, откройте крышку и налейте нужное количество

воды, уровень которой не должен превышать отметку “MAX” на резервуаре. Установите резервуар для воды обратно на место.

2. Включите шнур питания кофеварки в розетку.

3. Нажмите кнопку кофе/пар (положение ) и подождите – загорится красный индикатор работы.

4. Нажмите кнопку насоса (положение ) и убедитесь, что кнопка кофе

/пар находится в положении .



Насос начнет качать воду. Сразу после появления воды выключите насос, нажмите кнопку подачи горячей воды/пара в нижнее

положение . Дождитесь, когда начнется нагрев воды и загорится зеленый индикатор. Нагрев воды окончен.

5. Снимите приспособление для вспенивания молока с трубки подачи горячей воды/пара.

6. Опустите трубку подачи горячей воды/пара в жидкость, которую необходимо нагреть. Медленно вращайте регулятор подачи пара против часовой стрелки. Из трубки пойдет пар.

7. При достижении необходимой температуры поверните регулятор подачи пара в минимальное положение.

8. Нажмите и отпустите кнопку  ON/OFF (положение ). Питание кофеварки выключится.

Чистка и уход

Перед чисткой кофеварки отключите ее от сети.

Корпус кофеварки необходимо чистить влаговпитывающей губкой, резервуар для воды, поддон для капель и съемную подставку для чашек промыть в воде и тщательно высушить перед установкой на место.

Примечание: Не очищайте кофеварку спиртом или растворителем. Не погружайте корпус в воду.



Снимите пост, поворачивая его по часовой стрелке, очистите его от остатков кофе внутри, затем помойте моющим средством, после чего промойте его проточной водой. Промойте все насадки в воде и тщательно высушите.

Удаление накипи

1. Рекомендуется удалять накипь в зависимости от частоты использования и жесткости воды, но не реже чем 1 раз в два-три месяца.

2. Налейте в резервуар воду и разведите в ней средство для удаления накипи (пропорция воды и средства для удаления накипи – 4:1, см. инструкцию по использованию средства). Рекомендуем использовать «бытовое» средство для удаления накипи – лимонную кислоту вместо органических веществ для удаления накипи (пропорция воды и лимонной кислоты – 100:3).

3. Согласно программе предварительного нагрева установите металлический пост (без кофе) и кувшин. Включите программу “PRE-HEATING” («Предварительный нагрев»).

4. Установите кнопку ON/OFF в нижнее положение “” – загорится зеленый индикатор питания. Нажмите кнопку насоса, включив его . Убедитесь, что кнопка кофе/пар включена (положение ).

5. Включившийся зеленый индикатор готовности сообщит об окончании

нагрева. Переведите в нижнее положение кнопку насоса  и приготовьте две чашки кофе. Выключите насос и подождите 5 секунд.



6. Установите кнопку кофе/пар в

нижнее положение  и подождите, пока не загорится зеленый индикатор готовности. Включите пар на 2 минуты, затем установите регулятор

пара в положение  и остановите образование пара. Нажмите кнопку

ON/OFF в верхнее положение “” и сразу же остановите работу кофеварки. Средство для очистки отложений должно оставаться в тракте машины не менее 15 минут.

7. Повторно включите кофеварку и повторите шаги 4-6 минимум 3 раза.

8. Нажмите кнопку кофе/пар (верхнее положение ), когда загорится зеленый индикатор, нажмите кнопку насоса (нижнее положение ) и слейте все средство для удаления накипи.

9. Пропустите всю воду (пост без

кофе) из кофеварки (уровень должен быть максимальным), повторив шаги 4-6 три раза (для шага 6 не надо ждать 15 минут), удаляя, таким образом, остатки раствора для удаления накипи из кофеварки.

10. Повторите шаг 9 не менее 3 раз.

Устранение неисправностей

Неисправность	Причина	Устранение
Вода протекает внизу кофеварки.	В поддоне для капель слишком много воды.	Почистите поддон для капель.
	Кофеварка не работает.	Свяжитесь с сервисным центром для ремонта.
Утечка воды с внешней стороны фильтра.	На края поста мелкие частицы кофе.	Стряхните их.
Эспрессо имеет кислый(укусный) привкус.	Недостаточная очистка средства для удаления накипи.	Несколько раз почистите кофеварку согласно руководству «перед первым использованием».

	Кофе длительное время хранился в сухом или влажном месте. Порошок испортился.	Засыпьте свежий кофейный порошок или храните неиспользуемый порошок в сухом, прохладном, месте. После открывания упаковки с кофе закройте его плотно и храните в холодильнике. Это сохранит его свежесть.
Кофеварка не работает.	Вилка не включена в розетку.	Включите вилку сетевого шнура питания в розетку. Если после этого кофеварка не будет работать, обратитесь в сервисный центр.
Пар не образует пену.	Не загорелся зеленый индикатор готовности кофеварки.	Только после того, как загорелся индикатор готовности, пар будет вспенивать молоко.
	Контейнер слишком большой по размеру.	Используйте высокую чашку с узким горлышком.
	Вы используете обезжиренное молоко.	Полностью или наполовину обезжиренное молоко

сервисный центр.

Технические характеристики:

Мощность :	1050 Вт
Номинальное напряжение:	220-230 В
Номинальная частота:	50 Гц
Номинальная сила тока:	4.8 А

Комплектность:

Кофеварка	1
Инструкция по эксплуатации с гарантийным талоном	1
Упаковка	1

БЕЗОПАСНОСТЬ ОКРУЖАЮЩЕЙ СРЕДЫ. УТИЛИЗАЦИЯ



Вы можете помочь в охране окружающей среды!

Пожалуйста, соблюдайте местные правила: передавайте неработающее электрическое оборудование в соответствующий центр утилизации отходов.

Производитель оставляет за собой право вносить изменения в технические характеристики и дизайн изделий.

В случае неисправности кофеварки не пытайтесь ее разбирать или ремонтировать самостоятельно – обратитесь в авторизованный

UA

Каковарка

Шановний покупець!

Вітаємо Вас з придбанням виробу торгової марки "Saturn". Впевнені, що наші вироби будуть вірними і надійними помічниками у Вашому домашньому господарстві.

Не піддавайте пристрій різким перепадам температур. Різка зміна температури (наприклад, внесення пристрою з морозу в тепле приміщення) може викликати конденсацію вологи всередині пристрою та порушити його працездатність при вмиканні. Пристрій повинен відстоятися в теплому приміщенні не менше ніж 1,5 години.

Введення пристрою в експлуатацію після транспортування проводити не раніше, ніж через 1,5 години після внесення його в приміщення.

Перед початком роботи з кавоваркою уважно прочитайте цю інструкцію з експлуатації та збережіть її.

Важливі запобіжні заходи

Перед використанням приладу дотримуйтеся основних заходів безпеки, а саме:

1. Прочитайте інструкцію.
2. Перед використанням переконайтеся, що напруга в розетці відповідає напрузі, зазначеній на табличці приладу.
3. Пристрій оснащений вилкою заземлення. Переконайтеся, що розетка заземлена.
4. Щоб уникнути пожежі й ураження електричним струмом не занурюйте шнур, вилку у воду або іншу рідину.
5. Для очищення і при тривалій перерві в роботі виймайте вилку з розетки. Дайте пристрою повністю охолонути, перш ніж знімати чи встановлювати її компоненти.
6. Не користуйтеся пристроєм, якщо його комплектуючі деталі (штепсельна вилка, мережевий шнур та ін.) пошкоджені. Зверніться в найближчий сервісний центр для усунення несправності.
7. Використання аксесуарів і насадок, які не рекомендуються виробником, може призвести до пожежі або ураження струмом.
8. Ставте пристрій на рівну поверхню або стіл.

9. Стежте, щоб шнур не звисав із краю столу.

10. Щоб уникнути травм, не ставте пристрій поруч із гарячими поверхнями, на них або поруч із відкритим вогнем.

11. Для відключення кавоварки вийміть вилку з розетки. Тримайте шнур за вилку. Не тягніть за шнур.

12. Не використовуйте пристрій не за призначенням. Зберігайте в сухому місці.

13. Будьте особливо уважні, коли поруч із працюючим пристроєм знаходяться діти.

14. Будьте уважні - не обпечіться парюю.

15. Не торкайтеся гарячих поверхонь кавоварки (трубки подачі гарячої води/пари та сталевго фільтра). Використовуйте ручку або перемикачі.

16. Не вмикайте кавоварку без води.

17. Не знімайте резервуар для води під час приготування кави - можна обпектися гарячою парою.

18. Не знімайте металевий пост під час приготування кави в кавоварці або коли пара та гаряча вода виходять із посту. Перед тим, як знімати пост, необхідно стравити тиск у резервуарі з водою.

19. Перед експлуатацією вставляйте

штепсельну вилку в розетку, а перед вимиканням машини виймайте мережевий шнур із розетки.

20. Перед зняттям кришки резервуара з водою або посту стравіть тиск через трубку подачі гарячої води / пари.

21. Прилад не призначений для використання особами з обмеженими фізичними, чуттєвими або розумовими здібностями або при відсутності в них досвіду або знань, якщо вони не перебувають під контролем або не проінструктовані про використання приладу особою, відповідальною за їх безпеку. Не рекомендується використовувати пристрій дітям віком до 14 років.

22. Стежте, щоб діти не гралися з пристроєм.

23. Цей пристрій призначений для використання в домашньому господарстві, а також:

- у приміщеннях, відведених для харчування персоналу (у магазинах, офісах і т.д);

- для використання клієнтами в готелях, мотелях, а також інших закладах, призначених для проживання.

24. Не користуйтеся кавоваркою поза приміщенням.

25. Збережіть інструкцію.

Склад кавоварки

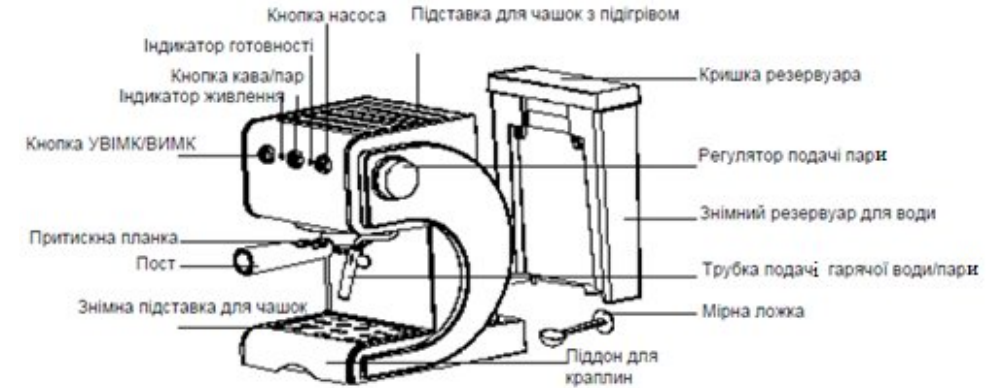

Перед першим використанням

1. Для отримання першої чашки ароматної кави, промийте кавоварку теплою водою:

Налийте в резервуар води, рівень якої не повинен перевищувати позначку "MAX". Закрийте кришку резервуара.

Примітка: Резервуар можна знімати. Спочатку наповніть резервуар водою, потім поставте його на місце.

2. Вставте фільтр в металевий пост (у фільтрі не повинно бути кави), переконайтеся, що трубка поста входить у паз кавоварки, потім встановіть пост в положення "Insert" («Вставити»). Повертайте пост проти годинникової стрілки до фіксації.

3. Встановіть одну чашку під постом на знімній підставці. Переконайтеся, що регулятор подачі пари знаходиться у вимкненому положенні.

Примітка: кавоварка не обладнана глечиком. Використовуйте свій глечик або чашку для кави.

4. Підключіть кавоварку до джерела живлення, натисніть кнопку ON / OFF, (кнопка в натисненому положенні виконує функцію вмикання (що показано на панелі значком "ON"). Загориться червоний індикатор живлення (робота).

5. Встановіть кнопку насоса в нижнє положення "☺", насос почне качати воду. Коли піде вода, повторно

натисніть кнопку ("  "), вимкнувши насос. Переконайтеся, що кнопка подачі гарячої води / пари не

включена  і почекайте, доки почнеться попередній підігрів і загориться зелений індикатор готовності. Він означає закінчення циклу попереднього підігріву. Знову встановіть кнопку насоса в нижнє

положення " " - почнеться подача води.

6. Після закінчення подачі води можна вилити воду з чашки і вимити її. Тепер кавоварка готова до приготування кави.

Примітка: при першому прокачуванні насосом повітря можливий невеликий шум. Це нормальне явище виходу повітря з кавоварки. Шум зникне через 20 секунд після початку роботи кавоварки.

Попередній нагрів

Щоб приготувати гарячу каву еспресо, рекомендується попередньо нагрівати кавоварку, а також пост, фільтр і чашку.

1. Зніміть резервуар для води, відкрийте кришку і налейте потрібну

кількість води. Рівень води не повинен перевищувати позначку "MAX". Встановіть резервуар для води назад на місце.

2. Вставте фільтр в металевий пост (у фільтрі не повинно бути кави), переконайтеся, що трубка поста входить у паз кавоварки, потім встановіть пост в положення "Insert" («Вставити»). Повертайте поста проти годинникової стрілки до фіксації (Lock) (див. Мал. 1).

3. Поставте чашку еспресо на знімну підставку для чашок.

4. Увімкніть шнур живлення кавоварки в розетку. Переконайтеся, що кнопка керування парою знаходиться у вимкненому положенні.

5. Натисніть кнопку ON/OFF (УВІМК

/ВИМК) (положення " ") - загориться індикатор живлення (червоного кольору). Переконайтеся, що кнопка кави / пари не увімкнена

(положення « »). Натисніть кнопку

насоса (положення " "). Після подачі води відразу ж вимкніть насос, повторно натиснувши кнопку насоса

(положення " "). Мета цього кроку

- накачування води з резервуара в кавоварку.

6. Коли загориться зелений індикатор готовності, знову встановіть кнопку

насоса в положення " " - піде гаряча вода. Коли індикатор готовності погасне, вимкніть насос, натиснувши кнопку насоса

(положення " "). Попередній нагрів закінчено. Перед приготуванням кави спочатку вимийте пост від кави.

Приготування еспресо

1. Зніміть пост, повернувши його за годинниковою стрілкою. Мірною ложкою насипте мелену каву в сталевий фільтр. На одну чашку кави достатньо однієї мірної ложки кави. Утрамбуйте каву спеціальним пресом.

2. Вставте фільтр в металевий пост (у фільтрі не повинно бути кави), переконайтеся, що трубка поста входить у паз кавоварки, потім встановіть пост в положення "Insert" («Вставити»). Повертайте пост проти годинникової стрілки до фіксації (Lock) (Див. Мал. 1).

3. Зніміть чашку з підставки для чашок із підігрівом. Встановіть

розігріту чашку під постом на знімній підставці.

4. Коли загориться зелений індикатор готовності, натисніть кнопку насоса

(положення «" "») і почекайте, доки не піде кава.

5. Натисніть і відпустіть кнопку ON /

OFF (положення « »), коли приготовлена достатня кількість кави або кава має недостатньо міцний смак. Індикатор готовності погасне, і кавоварка припинить роботу. Кава готова.

Увага: не залишайте кавоварку без нагляду під час процесу приготування кави!

6. Після закінчення приготування кави можна зняти пост, обертаючи його за годинниковою стрілкою, потім вилити залишки кави з фільтра.

7. Дайте кавоварці повністю охолонути і промийте під проточною водою.

Спінення молока / приготування капуччіно

Капуччіно можна отримати шляхом спінювання молока.

Спосіб приготування:

1. Спочатку приготуйте достатню кількість еспресо згідно з розділом «Приготування еспресо». Встановіть регулятор подачі пари в крайнє положення.

2. Натисніть кнопку кава/пар



(положення ) і почекайте, доки не загориться зелений індикатор готовності.

Примітка: якщо під час роботи індикатор готовності погас, поверніть регулятор подачі пари в положення «OFF».

Натисніть і відпустіть кнопку кава/пар у положення 

і встановіть кнопку насоса в нижнє

положення "  ". Через 30 секунд

вимкніть кнопку насоса, знову натисніть кнопку кава/пар (положення



) і почекайте появи зеленого індикатора готовності, поверніть регулятор пари проти годинникової стрілки і повторно спустіть пар.

3. Налийте у високу чашку 100 мл свіжого холодного молока для кожної чашки капуччіно. Рекоменується використовувати холодне молоко (не гаряче).

Примітка: чашка повинна бути 70 ± 5мм в діаметрі. Не забувайте, що молоко збільшується в об'ємі вдвічі.

Опустіть трубку для пари на глибину приблизно 2 сантиметри і повільно поверніть регулятор подачі пари проти годинникової стрілки. Молоко, змішуючись із паром і гарячим повітрям, перетворюється в густу пінку. Спінюють молоко в чашці зверху вниз.

Примітка: Не повертайте різко та швидко регулятор подачі гарячої води – за короткий час може утворитися велика кількість пари, що може стати причиною вибуху.

5. Отримавши потрібну кількість піни, переведіть регулятор подачі пари в крайнє положення.

Примітка: відразу після закінчення спінювання протріть отвір для пари вологою ганчіркою. Будьте уважні - деталі дуже гарячі.

6. У чашку з еспресо акуратно налейте молочну пінку. При цьому пінка буде залишатися зверху, утворюючи дуже смачний і красивий напій. Додайте цукор за смаком або посипте зверху трохи какао-порошку.

7. Натисніть і відпустіть кнопку



ON/OFF (положення ) . Живлення

кавоварки вимкнеться.

Примітка: перед повторним приготуванням кави рекомендуємо дати кавоварці охолонути 5 хвилин. В іншому випадку кава-еспресо може мати пригорілий смак.

Отримання гарячої пари

Трубка подачі гарячої води/пари (без насадки для спінювання молока) може використовуватися для приготування гарячих напоїв, наприклад, шоколаду, води або чаю.

Спосіб приготування:

1. Зніміть резервуар, відкрийте кришку та налейте потрібну кількість води. Рівень води не повинен перевищувати позначку "MAX" на резервуарі. Встановіть резервуар для води назад на місце.

2. Увімкніть шнур живлення кавоварки в розетку.

3. Натисніть кнопку кава/пар

(положення  ON) і почекайте - загориться червоний індикатор роботи.

4. Натисніть кнопку насоса

(положення ) , і переконайтеся, що кнопка кава/пар - у верхньому

положенні (положення ). Насос почне качати воду. Відразу ж після появи води вимкніть насос, встановіть кнопку подачі гарячої води/пари в нижнє положення. Дочекайтеся, коли почнеться нагрівання води та загориться зелений індикатор. Нагрівання води закінчено.

5. Зніміть пристосування для спінювання молока з трубки подачі гарячої води/пари.

6. Опустіть трубку подачі гарячої води/пари в рідину, яку необхідно нагріти. Повільно обертайте регулятор подачі пари проти годинникової стрілки. З трубки піде пара.

7. При досягненні необхідної температури переведіть регулятор подачі пари в крайнє положення.

8. Натисніть і відпустіть кнопку

ON/OFF (положення ). Живлення кавоварки вимкнеться.

Чищення й обслуговування

Перед чищенням кавоварки вимкніть її з мережі.

Корпус кавоварки необхідно чистити вологовсмоктуючою губкою, резервуар для води, піддон для крапель і знімну підставку для чашок

промити у воді та ретельно висушити перед установкою на місце.

Примітка: не чистіть кавоварку спиртом або розчинником. Не занурюйте корпус у воду.



Зніміть пост, повертаючи його за годинниковою стрілкою, почистіть від залишків кави всередині, потім почистіть миючим засобом, після чого промийте чистою водою. Промийте всі насадки у воді та ретельно висушіть.

Видалення накипу



1. Рекомендується видаляти накип залежно від частоти використання та жорсткості води, але не рідше ніж 1 раз у два-три місяці.

2. Налийте у резервуар води та розведіть в ній засіб для видалення накипу (пропорція води та засобу для видалення накипу - 4:1, перегляньте інструкцію з використання засобу). Рекомендуємо використовувати «побутовий» засіб для видалення накипу - лимонну кислоту замість органічних речовин для видалення накипу (пропорція води і лимонної кислоти - 100:3).

3. Згідно програми попереднього нагріву встановіть металевий пост (без кави) і глечик. Увімкніть програму "PRE-HEATING" («Попередній нагрів»).



4. Встановіть кнопку ON/OFF у нижнє положення "  " - загориться зелений індикатор живлення. Натисніть кнопку насоса, увімкнувши його. Переконайтеся, що кнопка кави/пар увімкнена (положення ).

5. Увімкнеться зелений індикатор готовності та повідомить про закінчення нагрівання. Переведіть у нижнє положення кнопку насоса  і приготуйте дві чашки кави. Вимкніть насос і зачекайте 5 секунд.

6. Встановіть кнопку кави/пар в нижнє положення  і зачекайте, доки не загориться зелений індикатор готовності. Увімкніть пару на 2 хвилини, потім встановіть регулятор пари у положення та зупиніть утворення пари. Встановіть кнопку ON/OFF у верхнє положення "  " і відразу ж припиніть роботу кавоварки. Засіб для очищення відкладень повинен залишатися в тракті машини не менше 15 хвилин.

7. Повторно увімкніть кавоварку та повторіть кроки 4-6 мінімум 3 рази.

8. Натисніть кнопку кави/пар (верхнє

положення ), коли загориться зелений індикатор, натисніть кнопку насоса (нижнє положення ) і злийте весь засіб для видалення накипу.

9. Пропустіть всю воду (пост без кави) з кавоварки (рівень повинен бути максимальним), повторивши кроки 4-6 три рази (для кроку 6 не треба чекати 15 хвилин), видаляючи, таким чином, залишки розчину для видалення накипу з кавоварки.

10. Повторіть крок 9 не менше 3 разів.

Усунення несправностей

Несправність	Причина	Усунення
Вода протікає внизу кавоварки.	У піддоні для крапель заанадто багато води. Кавоварка не працює.	Почистіть піддон для крапель. Зв'яжіться із сервісним центром для ремонту.
Витік води із зовнішньої сторони фільтра.	На краях поста дрібні частки кави.	Зтрисіть їх.
Еспресо має кислий (оцтовий) присмак.	Недостатнє очищення засобу для видалення накипу.	Кілька разів почистіть кавоварку відповідно до керівництва «перед першим використанням».

	Кава тривалий час зберігалася в сухому або у вологому місці. Порошок зіпсувався.	Засипте свіжий кавовий порошок або зберігайте невикористаний порошок у сухому, прохолодному місці. Після відкриття упаковки кави закрийте її щільно та зберігайте в холодильнику. Це збереже її свіжість.
Кавоварка не працює.	Вилка не увімкнена в розетку.	Увімкніть вилку мережного шнура живлення в розетку. Якщо після цього кавоварка не буде працювати, зверніться до сервісного центру.
Пара не утворює піну.	Не загорівся зелений індикатор готовності кавоварки. Контейнер заанадто великий за розміром Ви використуєте знежирене молоко.	Тільки після того, як загорівся індикатор готовності, пара буде спінувати молоко. Використуйте високу чашку з вузькою шийкою. Повністю або наполовину овуєте нежирене молоко.

У випадку несправності кавоварки не намагайтеся її розбирати або ремонтувати самостійно - зверніться

до авторизованого сервісного центру.

Технічні характеристики:

Потужність: 1050 Вт
Номинальна напруга: 220 – 230 В
Номинальна частота: 50 Гц
Номинальна сила струму: 4.8 А

Комплектність:

Кавоварка	1
Інструкція з експлуатації з гарантійним талоном	1
Упаковка	1

БЕЗПЕКА НАВКОЛИШНЬОГО СЕРЕДОВИЩА. УТИЛІЗАЦІЯ



Ви можете допомогти в охороні навколишнього середовища!

Будь ласка, дотримуйтеся місцевих правил: передавайте непрацююче електричне обладнання у відповідний центр утилізації відходів.

Виробник залишає за собою право вносити зміни у технічні характеристики та дизайн виробів.

Saturn®

**МЕЖДУНАРОДНЫЕ ГАРАНТИЙНЫЕ
ОБЯЗАТЕЛЬСТВА**

**INTERNATIONAL MANUFACTURER'S
WARRANTY**

МІЖНАРОДНІ ГАРАНТІЙНІ ЗОБОВ'ЯЗАННЯ

MEZINÁRODNÍ ZÁRUKA

INTERNATIONAL MANUFACTURER'S WARRANTY

The Warranty is provided for the period of 2 years or more if the Law on User Right of the country where the appliance was bought provides for a greater minimum warranty period.

All terms of warranty comply with to the Law on Protection of the Consumer Rights and are governed by the legislation of the country where the product was bought.

The warranty and free of charge repair are provided in any country where the product is delivered to by Saturn Home Appliances or authorized representative thereof, and where no restriction of import or other legal provisions interfere with rendering of warranty services and free of charge repair.

Cases uncovered by the warranty and free of charge repair:

1. Guarantee coupon is filled in improperly.
2. The product has become inoperable because of the Buyer's non-observance of the service regulations indicated in the instruction.
3. The product was used for professional, commercial or industrial purposes (except for the models, specially intended for this purpose that is indicated in the instruction).
4. The product has external mechanical damage or damage caused by penetration of the liquid inside, dust, insects and other foreign objects.
5. The product has damages caused by non-observance of the rules of power supply from batteries, mains or accumulators.
6. The product was exposed to opening, repair or modification of design by the persons, unauthorized to repair; independent cleaning of internal mechanisms etc. was made.
7. The product has natural wear of parts with limited service life, expendables etc.
8. The product has deposits of scale inside or outside of fire-bar elements, irrespective of used water quality.
9. The product has damages caused by effect of high (low) temperatures or fire on non-heat resistant parts of the product.

10. The product has damages of accessories and nozzles which are included into the complete set of product shipment (filters, grids, bags, flasks, cups, covers, knives, sealing rings, graters, disks, plates, tubes, hoses, brushes, and also power cords, headphone cords etc.).

On the warranty service and repair, please contact the authorized service centers of "Saturn Home Appliances".

MEZINÁRODNÍ ZÁRUKA

Záruka se poskytuje na dobu 2 roky. V případě že Zákon na ochranu spotřebitele dané země nařizuje delší dobu, prodlužuje se záruka na tuto dobu.

Veškeré záruční podmínky odpovídají Zákonu o ochraně práv uživatelů a jsou řízené zákonodárstvím státu, kde byl výrobek koupen.

Záruka a bezplatná oprava se poskytují v každém státě, kam jsou výrobky dodané společností „Saturn Home Appliances“ nebo jejím zplnomocněným zástupcem a kde nejsou žádná omezení na dovoz nebo jiné právní předpisy omezující poskytnutí záručního servisu a bezplatné opravy.

Případy, na které se záruka a bezplatná oprava nevztahují

1. Záruční list je vyplněn nesprávně.
2. Výrobek byl poškozen kvůli tomu, že zákazník nesplnil pravidla použití, která jsou uvedena v návodu.
3. Výrobek byl používán k profesionálním, komerčním nebo průmyslovým účelům (kromě modelů speciálně určených pro tyto účely, což je uvedeno v návodu).
4. Výrobek má vnější mechanická poškození nebo poškození, vyvolaná tím, že se dovnitř dostala tekutina, prach, hmyz a jiné cizí předměty.
5. Výrobek má poškození, která jsou vyvolaná nesplněním pravidel napájení od baterií, sítě nebo akumulátorů.
6. Výrobek rozebírali, opravovali nebo měnili jeho konstrukci lidé, kteří nebyli zplnomocněni k opravě, bylo provedeno samostatné čištění vnitřních

mechanizmů a pod.

7. Výrobek má přirozené opotřebování dílů s omezenou dobou použití, spotřebních materiálů atd.
8. Výrobek má vrstvu usazeniny uvnitř nebo zvenku termoelektrických ohřívačů, bez ohledu na kvalitu používané vody.
9. Výrobek má poškození, která jsou vyvolaná působením vysokých (nízkých) teplot nebo ohně na termonestabilní části výrobku.
10. Výrobek má poškozené příslušenství a nástavce, které jsou dodané spolu s výrobkem (filtry, sítka, sáčky, baňky, mísy, víka, nože, šlehače, struhadla, kotouče, talíře, trubky, hadice, kartáče a také síťové šňůry, sluchátkové šňůry atd.).

V otázkách záručního servisu a oprav se obraťte na autorizovaná servisní střediska společnosti "Saturn Home Appliances".

RU

МЕЖДУНАРОДНЫЕ ГАРАНТИЙНЫЕ ОБЯЗАТЕЛЬСТВА

Гарантия на изделие предоставляется на срок 2 года или более в случае, если Законом о защите прав потребителей страны, в которой было приобретено изделие, предусмотрен больший минимальный срок гарантии.

Все условия гарантии соответствуют Закону о защите прав потребителей и регулируются законодательством страны, в которой приобретено изделие. Гарантия и бесплатный ремонт предоставляются в любой стране, в которую изделие поставляется компанией "Saturn Home Appliances" или ее уполномоченным представителем, и где никакие ограничения по импорту или другие правовые положения не препятствуют предоставлению гарантийного обслуживания и бесплатного ремонта.

Случаи, на которые гарантия и бесплатный ремонт

не распространяются:

1. Гарантийный талон заполнен неправильно.
2. Изделие вышло из строя из-за несоблюдения Покупателем правил эксплуатации, указанных в инструкции.
3. Изделие использовалось в профессиональных, коммерческих или промышленных целях (кроме специально предназначенных для этого моделей, о чем указано в инструкции).
4. Изделие имеет внешние механические повреждения или повреждения, вызванные попаданием внутрь жидкости, пыли, насекомых и др. посторонних предметов.
5. Изделие имеет повреждения, вызванные несоблюдением правил питания от батарей, сети или аккумуляторов.
6. Изделие подвергалось вскрытию, ремонту или изменению конструкции лицами, не уполномоченными на ремонт; производилась самостоятельная чистка внутренних механизмов и т.д.
7. Изделие имеет естественный износ частей с ограниченным сроком службы, расходных материалов и т.д.
8. Изделие имеет отложение накипи внутри или снаружи ТЭНов, независимо от качества используемой воды.
9. Изделие имеет повреждения, вызванные воздействием высоких (низких) температур или огня на нетермостойкие части изделия.
10. Изделие имеет повреждения принадлежностей и насадок, входящих в комплект поставки изделия (фильтров, сеток, мешков, колб, чаш, крышек, ножей, венчиков, терок, дисков, тарелок, трубок, шлангов, щеток, а также сетевых шнуров, шнуров наушников и т.д.).

По вопросам гарантийного обслуживания и ремонта обращайтесь

в специализированные сервисные центры фирмы

"Saturn Home Appliances".

№	ГОРОД	АСЦ	АДРЕС	ТЕЛЕФОН
1	Архангельск	ИП Березин И.В.	ул. Дзержинского, 6	(8182) 29-00-04

2	Барнаул	Диод	ул. Пролетарская, 113	(3852)63-59-88, 63-94-02
3	Брянск	Сарта	ул. Пересвета, 1А	(4832) 41-56-71
4	Владимир	Электрон-Сервис	ул. Ново-Ямская, 73	(4922) 24-08-19, 37-07-22
5	Владивосток	СЦ «В-Лазер»	ул. Гоголя, 4	(4232) 45-94-43
6	Воронеж	Орбита-сервис	ул. Донбасская, 1	(4732) 52-05-44, 77-43-97, 77-43-29
7	Вологда	СЦ "Вологда" (ИП Мыльников И.В.)	ул. Новгородская, 7	(8172) 52-19-19
8	Екатеринбург	Кардинал-Техноплюс	ул. Бебеля, 116	(343)245-73-06, 245-73-28, 229-96-15
9	Иваново	Спектр-Сервис	ул. Дзержинского, 45-6	(4932) 33-51-85, 33-52-36
10	Ижевск	Аргус-Сервис	ул. Горького, 76	(3412) 30-79-79, 30-83-07
11	Ижевск	Гарант-Сервис	ул. Ленина, 146, ул. Новостроительная 33, пр-т К. Маркса, 395	(3412) 43-70-40
12	Иркутск	«Мастер» ИП Соколов А.В.	ул. Рабочего Штаба, 31	(3952)65-04-95
13	Иркутск	Евросервис ИП Фехретдинов А.Г.	ул. Лермонтова, 281	(3952)51-15-24
14	Казань	Стандарт сервис	ул. Журналистов, 54а.	(843) 273-21-25
15	Калуга	Электрон-Сервис	ул. Московская, 84	(4842)74-72-75, 55-50-70
16	Киров	Экран-Сервис	ул. Некрасова, 42	(8332)54-21-56, 54-21-01
17	Комсомольск-на-Амуре	Циклон	Магистральное, ш.17-1	(4217)52-10-90
18	Краснодар	ИП Ульянов	ул. Сормовская, 12	(861) 234-40-73
19	Кострома	Кристалл Сервис Быт (ИП Молодкин В.Л.)	ул. Федосеева, 22 а	(4942) 51-80-73, 30-01-07
20	Курск	ИП Тарасова «Маяк»	ул. Сумская, 37Б	(4712) 35-04-91, 50-85-90
21	Краснодар	ИП Ульянов	ул. Сормовская, 12	(861) 234-40-73
22	Красноярск	Электро-альянс	пр-кт. Свободный, 53, ул. Затонская, 32	(3912) 44-14-22, 35-52-78, 51-14-04
23	Краснокаменск	ООО ЦБТ «Спектр»	4 а мкр. Д.Б. «Новинка»	(30245)4-32-91, 4-50-71

24	Магадан	«Центрвидео-сервис»	пр-т К. Маркса, 33-15	(4132) 62-33-22,
25	Мурманск	Максимум	Северный проезд, 16-1А	(8152)26-14-67
26	Москва	Фазис Орбита Сервис	ул. Летчика Бабушкина, д. 39 корп. 3	(495) 184-20-18, 472-51-95
27	Находка	ИП Смоленский Г.В.	ул. Павлова, д.11	(4236)69-78-67
28	Нижний Новгород	Ниском	ул. Пятигорская, 4А	(8312) 65-02-03, 28-03-36
29	Нижний Новгород	ООО «Чайка»	Московское шоссе, д.105	(8312) 41-62-34, 41-25-24
30	Новокузнецк	«Сибинтех»	ул. Бугарева, 19	(3843) 33-07-35, 33-37-35
31	Новосибирск	Техносервис	ул. Большевикская, 123	(383) 212-01-84
32	Новосибирск	Сибирский Сервис	ул. Котовского, 10/1	(383) 292-47-12, 355-55-60
33	Новосибирск	СибТэкс	ул. Панфиловцев, 53	(383) 211-73-38, 212-82-71
34	Омск	«Домотехника сервис»	ул. Лермонтова, 194	(3812)36-74-01, 32-43-24
35	Пенза	ИП Живанкина А.Н. Партнер-Техника	ул.Перспективная д.1	(8412)37-93-81, 37-93-84
36	Пермь	Кама Электроникс	ул. Даншина, 5	(3422) 18-18-86
37	Петрозаводск	«Сервисный центр «Квант»	ул. Ричагина, 25	(8142) 79-62-40
38	Петрозаводск	«Альфа-Сервис Плюс»	наб. Гюллинга, 13	(8142)63-63-20, 63-20-04
39	Пятигорск	Люкс-Сервис (ИП Асцатурян Г.Р.)	ул. Фучика, 21	(8793) 32-68-80
40	Рыбинск	Рембыт-техника	ул. Горького, д,2	(4855)28-96-08
41	Рязань	Волна	пр. Яблочкова, 6, оф. 601	(4912) 44-56-51, 24-04-25
42	Самара	Техно-Доктор	ул. Товарная, 7 К	(846)276-84-48, 276-84-83
43	Санкт-Петербург	«РТП Евросервис»	пр.Обуховской обороны, 197	(812)600-11-97, 362-82-38
44	Санкт-Петербург	Триод	пр. Стачек д. 8 а, Заневский пр. 15	(812)785-27-65, 325-07-96
45	Саратов	АИСТ-96	ул. Соколова, 320 А	(8452) 51-41-99

46	Северодвинск	ИП Березин И.В.	ул.К.Маркса, 48	(8184)52-97-30, 52-29-42
47	Серпухов	Рембыт-техника	ул. Химиков, д. 2	(827)72-91-55
48	Сургут	Трейд-Сервис	Комсомольский пр-т 31, ул. Мечникова,10	(3462)34-51-71, 34-34-64
49	Тамбов	БВС -2000	ул. Пионерская, 24	(4752) 75-17-18, 75-90-90
50	Тольятти	Волга-Техника-Сервис	б-р 50-летия Октября, 26. Приморский б-р, д.43	(8482) 50-05-67, 36-17-36
51	Томск	Экстрем-2	пр-т Кирова, 58	(3822) 56-23-35,48-08-80
52	Тула	Орбита-Центр	ул. Волнянского 3, оф.29	(4872) 35-77-68
53	Тюмень	Пульсар	ул. Республики 169, ул. Первомайская 6	(3452) 75-95-08, 28-85-69, 75-90-21
54	Чебоксары	Телерадиосервис	ул. Гагарина д. 1 кор. 1, ул. Яковлева 6, ул. Энтузиастов 23, ул. Университетская 27	(8352)62-31-49, 62-15-63, 55-15-42, 63-20-98
55	Ярославль	Каскад	ул. Б. Октябрьская д. 28, ул. Старая Костромская 1А	(4852) 30-78-87, 45-50-16
56	Ярославль	АЮМ-Сервис	пр. Толбухина, 28	(4852)72-87-00, 98-39-76

UA

МІЖНАРОДНІ ГАРАНТІЙНІ ЗОБОВ'ЯЗАННЯ

Гарантія на виріб надається на термін 2 роки чи більше у випадку, якщо Законом про захист прав споживачів країни, в якій був придбаний виріб, передбачений більший мінімальний термін гарантії.

Всі умови гарантії відповідають Закону про захист прав споживачів і регулюються законодавством країни, у якій придбано виріб.

Гарантія і безкоштовний ремонт надаються в будь-якій країні, у яку виріб поставляється компанією "Saturn Home Appliances" чи її уповноваженим представником, і де ніякі обмеження по імпорту чи інші правові

положення не перешкоджають наданню гарантійного обслуговування і безкоштовного ремонту.

Випадки, на які гарантія і безкоштовний ремонт не поширюються:

1. Гарантійний талон заповнений неправильно.
2. Виріб вийшов з ладу через недотримання Покупцем правил експлуатації, зазначених в інструкції.
3. Виріб використовувався в професійних, комерційних чи промислових цілях (крім спеціально призначених для цих моделей, про що зазначене в інструкції).
4. Виріб має зовнішні механічні чи ушкодження, викликані влученням усередину рідини, пилу, комах і інших сторонніх предметів.
5. Виріб має ушкодження, викликані недотриманням правил живлення від батарей, мережі чи акумуляторів.
6. Виріб піддавався розкриттю, ремонту чи зміні конструкції особами, не уповноваженими на ремонт; проводилося самостійне чищення внутрішніх механізмів тощо.
7. Виріб має природний знос частин з обмеженим терміном служби, видаткових матеріалів і т.д.
8. Виріб має відкладення накипу усередині чи зовні ТЕНів, незалежно від якості використовуваної води.
9. Виріб має ушкодження, чи ушкодження, викликані впливом високих (низьких) температур чи вогню на нетермостійкі частини виробу.
10. Виріб має ушкодження приладдя та насадок, що входять у комплект постачання виробу (фільтрів, сіток, мішків, колб, чаш, кришок, ножів, вінчиків, терток, дисків, тарілок, трубок, шлангів, щіток, а також мережних шнурів, шнурів навушників тощо).

З питань гарантійного обслуговування і ремонту звертайтеся у спеціалізовані сервісні центри фірми "Saturn Home Appliances".

№ п.п	Адреса	Назва сервісного центру	Телефон	Категорія ремонтів		
				аудіо / відео	побутова техніка	кондиціонери
1	Алчевськ, вул. Гагаріна, 36	Hi-Fi (Кіслов)	(064) 424-89-50	+	+	+
2	Біла Церква вул. Карбишева, 49	Еконіка-Сервіс	(04563) 633-19	-	+	-
3	Біла Церква, бул.50- років Перемоги, 82	Маяк-Сервіс	(045) 63-68-413	+	+	+
4	Бердичів, вул. Леніна, 57	ЄВРОСЕРВІС	(041) 43-406-36	+	+	-
5	Берегове, Закарпатська обл. вул. І. Франка, 43	ПП "Пруніца"	(0314 1) 43-432	+	+	+
6	Васильків вул Гагаріна, 3, оф. 8	АМАТІ-СЕРВІС	(044) 332-01-67	+	+	+
7	Вінниця, пр-т Космонавтів, 42	Гарант-Сервіс (Екран-Сервіс)	(0432) 46-50-01	+	+	-
8	Вінниця, вул. Келецька, 61-А	ЛОТОС	(0432) 61-95-73	+	+	+
9	Вінниця, пр-т. Юності, 16	Скормаг-Сервіс (Вінниця)	(0432)-464393; (0432)-468213	+	+	+
10	Вінниця, пров. Щорса, 3а	Базелюк	(0432)-64-24-57, факс: (0432) 64-26-22	+	+	+
11	Вінниця, вул. Порики, 1	Фахівець	(0432) 509-191, 579-191	+	+	+
12	Дніпропетровськ, вул. Ленінградська, 68, 1 корпус, к. 420	Москаленко Т.Н.	(0562) 337-574	+	+	+
13	Дніпропетровськ, вул. Набережна ім. Леніна, 17 оф.130	Дінек-Сервіс	(056) 778-63-25 (28)	+	+	+

14	Дніпропетровськ, вул. Кірова, 59	ЛОТОС	(0562) 35-04-09	+	+	+
15	Дніпропетровськ, вул. Набережна Перемоги, 118	ЛОТОС	(0562) 67-60-44	+	+	+
16	Дніпропетровськ, вул. Коротка, 41 А р-н Індустріальний	СЦ Універсал (Кабан)	(056)-790-04-60	+	+	+
17	Дніпропетровськ, вул. Краснопільська, 9	Рамус	(068) 851-33-33	+	+	+
18	Донецьк, пр-т Полеглих комунарів, 188	Техносервіс (Яновская)	(062) 345-06-07	+	+	+
19	Донецьк, вул. Собінова, 129а	Сатурн-Донецьк	(062) 349-26-81	+	+	+
20	Донецьк, вул. Жмури, 1	СЦ Схід-Сервіс (Конуркин)	(062) 302-75-69	+	+	+
21	Житомир, вул. Львівська, 8	Тандем-сервіс СПД "Ващук"	(0412) 471-568	+	+	-
22	Житомир, вул. Домбровського, 24	СЦ Коваль (Євросервіс)	(0412) 47-07-42, 42-11-53	+	+	-
23	Запоріжжя, вул. Правди, 50	Ремпобут-сервіс	(061) 220-97-65 (64)	+	+	+
24	Запоріжжя, вул. Гоголя, 175	ЛОТОС	(061) 701-65-96	+	+	+
25	Запоріжжя, вул. Дзержинського, 83	Електротехніка ЧП	(061)212-03-03	+	+	+
26	Івано-Франківськ, вул. Нова 19 а	Бриз ЛТД	(0342) 559-525, 750-777	+	+	+
27	Івано-Франківськ, вул. Вовчинецька, 223	ЛОТОС	(0342) 75-60-40	+	+	+
28	Іллічівськ, вул. Транспортна, 9	Сатурн-Одеса	(048) 734-71-90	+	+	+

29	Ірпінь, вул. Пролетарська, 76	Валерія	(04597) 551-62	+	+	-
30	Канів, вул. Леніна, 161, (Черкаська обл.)	Сатурн-Магніт	(04736) 629-49	+	+	+
31	Київ, вул. Ново-костянтинівська, 1 б	Сатурн-ТВ	(044) 591-11-90	+	+	+
32	Київ, вул. Лугова, 1а	ЧП "Огеєнко"	(044) 4269198	+	+	-
33	Київ, вул. Бориспільська, 9 корп. 57	АМАТІ-СЕРВІС	(044) 369-5001 (063) 486-6999	+	+	+
34	Константинівка, вул. Безнощенко, 10	Гармаш (СЦ)	(06272)2-62-23, (050)279-68-16	+	+	+
35	Кіровоград, вул. Луначарського, 1 в	ЧП "Денисенко"	(0522) 301-456	+	+	+
36	Кіровоград, вул. Короленко, 2	ЛОТОС	(0522) 35-79-23	+	+	+
37	Кіровоград, вул. Колгоспна, 98	Північ-Сервіс (Лужков)	(0522) 270-345, 349-585	+	+	+
38	Коломия, вул. Привокзальна, 13	Бриз ЛТД	(097)264-21-67, 776-67-70	+	+	+
39	Конотоп, пр-т. Леніна, 11	ЧП "Олексій"	(05447) 61-356	+	+	+
40	Коростень, вул. Крупська 3, оф. 5	ЧП "Бондар"	(04142) 5-05-04	+	+	+
41	Краматорськ, вул. Бикова, 15-106	Ісламов Р.Р.	(06264) 5-93-89	+	+	+
42	Краматорськ, вул. Шкільна, 7	Технолюкс СЦ	(050) 526-06-68	+	+	+
43	Кременчук, вул. Радянська, 44, оф. 1	ЕкоСан (ФОП Юдін)	(05366) 39-192	+	+	-
44	Кременчук, вул. Переяслівська, 55А	СЦ Шамрай	(0536) 74-72-10, 74-71-81	+	+	+

45	Кривий Ріг, пр-т Гагаріна, 42	Євросервіс	(056)401-33-56, 404-00-80, 474-61-03	+	+	+
46	Кривий Ріг, вул. Косіора, 64/7	ЛОТОС	(0564) 40-07-79	+	+	+
47	Кривий Ріг, вул. Револуційна, 73	ТОВ "Ягуар" фокстрот	(056) 440-07-64	+	+	+
48	Лубни, вул. Радянська, 81	СЦ Яценко	(050)214-91-73; (066) 017-02-03	+	+	+
49	Луганськ, вул. Дніпровська, 49а	Сатурн-Луганськ	(0642) 505-783	+	+	+
50	Луганськ, вул. Ломоносова, 96ж	Східний	(0642) 494-217, 33-11-86	+	+	+
51	Луцьк, вул. Федорова, 3	Остапович (БАС)	(0332) 78-05-91	+	+	+
52	Львів, вул. Підголосько, 15а	Крупс	(032) 244-53-44	+	+	+
53	Львів, вул. Стризька, 35	ЧП "Грушецький"	(032) 2973631	+	+	+
54	Львів, вул. Червоної Калини, 109	Потапенко СЦ Шанс	(032) 247-14-99	+	+	+
55	Львів, вул. Володимира Великого, 2	Потапенко СЦ Шанс	(032) 247-14-99	+	+	+
56	Львів, вул. Б. Хмельницького, 116	ТОВ "Рестор-Сервіс"	(032) 245-80-52	+	+	-
57	Львів, вул. Шараневича, 28	РО Сімпекс	(032)239-51-52 (032)239-55-77, 295-50-28, 295-50-29	+	+	+
58	Львів, вул. Курмановича, 9	ТОВ "Міленіум"	032-267-63-26	+	+	-
59	Могилів-Подільський, вул. Дністровська, 2	Скормаг-Сервіс (Могилів-Подільський)	04337-64847;0432-468213	+	+	+
60	Мукачеве, вул. Кооперативна, 46	Віком	(03131)37-337, 37-336	+	+	-
61	Маріуполь, бул. 50 років Жовтня, 32/18	ЛОТОС	(0629) 41-06-50	+	+	+

62	Маріуполь, пр-кт Металургів, 227	СЦ "Реал-Сервіс" (Озеров)	(0629) 473-000	+	+	+
63	Миколаїв, вул. Чкалова, 33,	ТСЦ "Аладін" (Муленко)	(0512) 580-555	+	+	+
64	Миколаїв, Внутрікварталь- ний проїзд, 2	ЛОТОС	(0512) 58-06-47	+	+	+
65	Миколаїв, вул. Леніна, 177 А	Миколаїв (Фокстрот)	(0512) 55-29-04	+	+	+
66	Нікополь, вул. Гагаріна, 62 А	Ніка-Сервіс (Джепа) Імпорттехно- сервіс	(05662) 22-488, (097) 402-71-95	+	+	-
67	Нікополь, вул. Шевченко, 97, оф. 2	ТОВ "Прем'єр- Сервіс" (Глотов)	(05662) 4-15-03	+	+	-
68	Новоград- Волинський, вул. Вокзальна, 38	СПД "Кожедуб"	(041)4152010	+	+	-
69	Одеса, вул. Новосільського 66 (пров. Топольського 2)	Ремус	048-7317704; 7317703;	+	+	+
70	Одеса, вул. Б. Хмельницького, 55	ПП"Кушнір"	(048)715-10-25, (0482) 39-06-18	+	+	+
71	Павлоград, вул. Шевченко, 67	"Інтерсервіс" (Шульга)	8(05632) 6-15- 54, (05632) 6- 23-42	+	+	-
72	Полтава, вул. Алмазна 14	ЛОТОС	(0532) 69-42-62	+	+	+
73	Полтава вул. Зеньківська 21	АМАТІ- СЕРВІС	(0532) 69-09-46 (093) 562-81-25	+	+	+
74	Полтава, вул. Пролетарська, 22	Промелект- роніка	(0532)57-21-64, 57-21-66	+	+	+
75	Прилуки, Київська, 371-А	АМАТІ- СЕРВІС	(04637) 53-982 (093) 753-38-28	+	+	+
76	Прилуки, вул. Борців Революції, 101/1	ЧП Костюченко	(046) 3738595	+	+	+

77	Рівне, вул. Тиха, 12	Електроніка- Сервіс	(0362) 26-67- 53,26-65-85	+	+	-
78	Саки, вул. Кузнєцова, 14	Техновеліс СЦ	(065)632-21-83, (050) 904-57-17	+	+	+
79	Севастополь, вул. Пожарова, буд. 26Б	Діадема СЦ	(0692) 55-56- 43, 45-36-99	+	+	+
80	Северодонецьк, вул. Федоренко 20а	СЦ "Електронні системи"	(0645) 702514, (06452) 4-43- 85, 4-51-83	+	+	+
81	Сімферополь, вул. Ковильна, 72	Телемір- сервіс	(0652)-69-07-78	+	+	+
82	Сімферополь, вул. Некрасова 17/1	ТОВ "НК-Центр"	(0652) 522-771	+	+	+
83	Сміла, вул. Мічуріна, 32	Ласк-Сервіс	(04733)-46-182	+	+	-
84	Стаханов, вул. Кірова, 15 (Луганська обл.)	Альбіт	(06444) 40289	+	+	+
85	Стрий, вул. Шевченка 171Б/10	Телерадіо- сервіс	(245) 53-136	+	+	+
86	Нова Каховка, вул. Заводська 38	Стародубець А.В.	(055) 497-26-17	+	+	-
87	Суми, вул. Білопольське шосе, 19	Панченко	(0542) 705-296	+	+	-
88	Суми, вул. Кооперативна, 17	SLT-Service (Думанчук)	(0542) 78-10-13	+	+	+
89	Тернопіль, вул. Чалдаєва, 2	СПД "Самуляк"	(0352) 26-30- 13, 23-17-97	+	+	-
90	Умань, вул. Ленінградської Іскри 1/24	"Електрон- Сервіс" ФЛП Баландін І.Ю.	(047) 44-46- 614,(047) 44- 46-134	+	+	+
91	Ужгород, вул. Гагаріна, 101	Міленіум	(0312) 661-297	+	+	+
92	Харків, вул. Бакуліна, 12	Комтех	(057) 717-13- 39, 702-16-20	+	+	+

93	Харків, вул. Полтавський шлях, 3	Тевяшов (Каскад)	(057) 734-97- 24, 712-51-81	+	+	-
94	Харків, вул. Фонвізіна, 18	ЧП "Саванов"	(096) 595-37-46	+	+	+
95	Харків, вул. Вернадського, 2	Осьмачко А.Н.	(057) 758-10- 39; 758-10-40	+	+	+
96	Хуст, вул. Пирогова, 1 а	РТА Хуст ПМ Ком'яті	(03142) 42-258	+	+	+
97	Херсон, вул. Лавринева 5	ТТЦ Електроніка	(0552) 29-60-42	+	+	+
98	Херсон, вул. Карбишева, 28 а	ЛОТОС	(0552) 43-40-33	+	+	+
99	Херсон, вул. Леніна, 35	ЧП Команди	(0552) 420-235	-	-	+
100	Хмельницький, вул. Львівське шосе, 10/1	Орбіта-Ікстал	(0382) 723-241, 723-240	+	+	+
101	Черкаси, вул. Енгельса, 71	Радіоімпульс	(0472) 435-389	+	+	+
102	Черкаси, вул. Громова, 146, оф.102	СЦ "Техно- холод"	(0472) 563-478, 500-354, (096) 505-63-63	+	+	+
103	Чернігів, вул. 77-ої Гвардійської дивізії, 1	Вена	(0462) 601585	+	+	+
104	Чернігів, пр-т. Миру, 80	Лагрос	(0462) 724-872, 724-949	+	+	-
105	Чернівці, вул. Політаєва, 6Д	Калмиків (ПРУТ)	(0372) 90-81-89	+	+	+
106	Чернівці, вул. Лук'яна Кобилиці, 105 (вхід знадвору)	Блошко	(0372) 55-48- 69,90-13-11	+	+	+
107	Чернівці, вул. Головна, 265	СЦ Гринчук (Фокстрот)	(0372) 58-43-01	+	+	+
108	Шостка, вул. Робоча, 5	Берізка	(05449) 40-707	+	+	-

109	Ялта, вул. Жадановського, 3	СЦ "АВІ- Електронікс"	(050)373-73-71	+	+	+
110	Ялта, вул. Дзержинського, 5	Телемір- сервіс (маг.)	(050) 324-43-01	+	+	-

GB

WARRANTY COUPON

When purchasing the product,
please require its checking before you;

BE SURE

**that the goods sold to you, are functional and complete
and that the warranty coupon is filled in correctly.**

This warranty coupon confirms the absence of any defects in the product you purchased and provides for free of charge repair of the product failed through the fault of the manufacturer throughout the period of warranty service and free of charge repair.

Failing the presentation of this coupon, in case of its improper filling in, infringement of factory seals (if any), and also in cases indicated in the warranty obligations, the claims are not accepted, and no warranty service and free of charge repair is made!

The warranty coupon is valid only in the original copy with the stamp of trading organization, signature of the seller, date of sale and signature of the buyer.

CZ

ZÁRUČNÍ LIST

Při koupi výrobku

žádejte o jeho vyzkoušení ve Vaší přítomnosti,

PŘESVĚDČTE SE,

**že Vám prodaný výrobek je dobře fungující a kompletní
a že záruční list je vyplněn správně.**

Tento záruční list potvrzuje, že na Vámi koupeném výrobku nejsou žádné vady a zajišťuje bezplatnou opravu nefungujícího přístroje z viny výrobce, během celé záruční doby.

Bez předložení tohoto listu, při jeho nesprávném vyplnění, porušení plomb výrobce (jsou-li na výrobku) a také v případech, které jsou uvedené v záručním listě, nároky se nepřijímají a záruční oprava se neprovádí!

Záruční list je platný jenom jako originál s razítkem obchodní organizace, podpisem prodáváče, termínem prodeje a podpisem zákazníka.

RU

ГАРАНТИЙНЫЙ ТАЛОН

При покупке изделия требуйте его проверки в Вашем присутствии,
УБЕДИТЕСЬ,

**что проданный Вам товар исправен и полностью укомплектован,
гарантийный талон заполнен правильно.**

Данный гарантийный талон подтверждает отсутствие каких-либо дефектов в купленном Вами изделии и обеспечивает бесплатный ремонт вышедшего из строя изделия по вине производителя в течение всего срока гарантийного обслуживания и бесплатного ремонта.

Без предъявления данного талона, при его неправильном заполнении, нарушении заводских пломб (если они имеются на изделии), а также в случаях, указанных в гарантийных обязательствах, претензии не принимаются, а гарантийный и бесплатный ремонт не производится!

Гарантийный талон действителен только в оригинале со штампом торгующей организации, подписью продавца, датой продажи, подписью покупателя.

UA

ГАРАНТІЙНИЙ ТАЛОН

При придбанні виробу вимагайте його перевірки у Вашій присутності,

ПЕРЕКОНАЙТЕСЬ,

**що проданий Вам товар справний і цілком укомплектований,
гарантійний талон заповнений правильно.**

Даний гарантійний талон підтверджує відсутність будь-яких дефектів у купленому Вами виробі і забезпечує безкоштовний ремонт виробу, що вийшов з ладу, з вини виробника протягом усього терміну гарантійного обслуговування і безкоштовного ремонту.

Без пред'явлення даного талона, при його неправильному заповненні, порушенні заводських пломб (якщо вони є на виробі), а також у випадках, зазначених у гарантійних зобов'язаннях, претензії не приймаються, а гарантійний і безкоштовний ремонт не проводиться!

Гарантійний талон дійсний тільки в оригіналі зі штампом торгуючої організації, підписом продавця, датою продажу і підписом покупця.

Saturn®

WARRANTY COUPON

ZÁRUČNÍ LIST

ГАРАНТИЙНЫЙ ТАЛОН ГАРАНТІЙНИЙ ТАЛОН

SATURN HOME APPLIANCES s.r.o.

KONĚVOVA 141, 13083 PRAHA 3 – ŽIŽKOV,

ČESKÁ REPUBLIKA, TEL: + 4202/ 67 108 392

Model / Артикул



**Production number/Výrobní číslo/Производственный номер
/Виробничий номер**



Date of sell/Termín prodeje/Дата продажи/Дата продажу,



Shop stamp/Razítko obchodu/Штамп магазина/Штамп магазину



Seller's signature/Podpis prodavače/Подпись продавца/Підпис продавця



Buyer's Signature confirming the acquaintance and consent with conditions of free of charge maintenance service of the product, and absence of the complaints on appearance and color of the product.

Podpis zákazníka, potvrzující seznámení a souhlas s podmínkami bezplatného záručního servisu výrobku, a také neexistence nároků na vnější vzhled a barvu výrobku.

Подпись покупателя, подтверждающая ознакомление и согласие с условиями бесплатного сервисно-технического обслуживания изделия, а также отсутствие претензий к внешнему виду и цвету изделия.

Підпис покупця, що підтверджує ознайомлення і згоду з умовами безкоштовного сервісно-технічного обслуговування виробу, а також відсутність претензій до зовнішнього вигляду та кольору виробу.

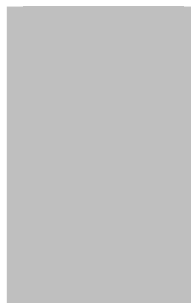

Saturn

Model / Артикул / Артикул.....

Production number / Производственный номер / Виробничий номер.....

Name of the Trade Company / Наименование торговой организации / Назва торгової організації.....

Stamp of the Trade Company / Место печати торговой организации / Місце печатки торгової організації.....

Client Address / Phone # / адрес / телефон клиента адреса / телефон клієнта.....

Date of Receiving / дата приема / дата прийому.....

Defect / дефект / дефект.....

Signature, Stamp / Подпись, печать / Підпис, печатка.....

COUPON 1

Saturn

Model / Артикул / Артикул.....

Production number / Производственный номер / Виробничий номер.....

Name of the Trade Company / Наименование торговой организации / Назва торгової організації.....

Stamp of the Trade Company / Место печати торговой организации / Місце печатки торгової організації.....

Client Address / Phone # / адрес / телефон клиента адреса / телефон клієнта.....

Date of Receiving / дата приема / дата прийому.....

Defect / дефект / дефект.....

Signature, Stamp / Подпись, печать / Підпис, печатка.....

COUPON 2

Saturn

Model / Артикул / Артикул.....

Production number / Производственный номер / Виробничий номер.....

Name of the Trade Company / Наименование торговой организации / Назва торгової організації.....

Stamp of the Trade Company / Место печати торговой организации / Місце печатки торгової організації.....

Client Address / Phone # / адрес / телефон клиента адреса / телефон клієнта.....

Date of Receiving / дата приема / дата прийому.....

Defect / дефект / дефект.....

Signature, Stamp / Подпись, печать / Підпис, печатка.....

COUPON 3