

B

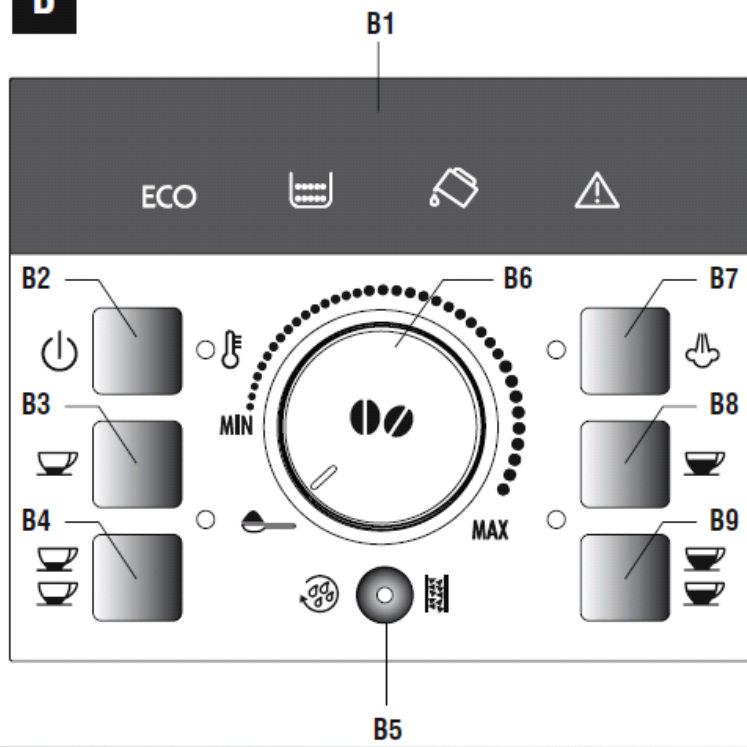

C

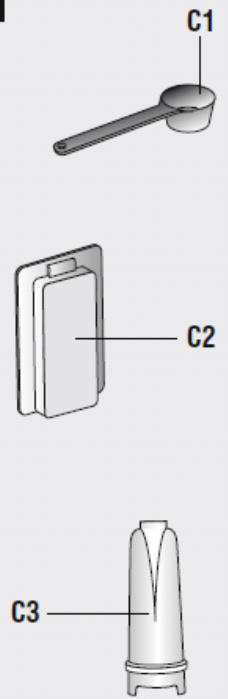

A

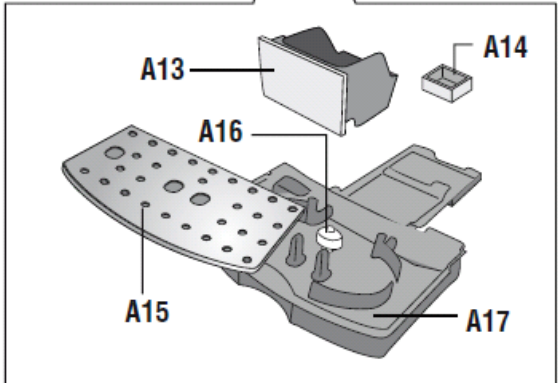
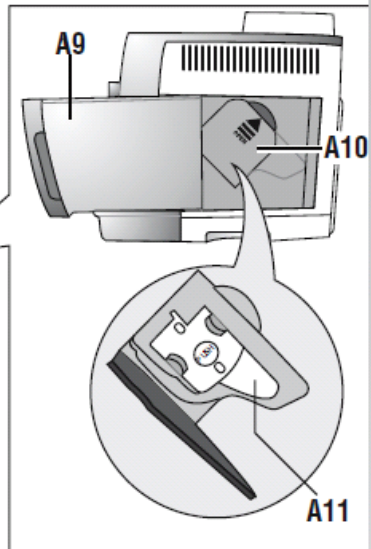
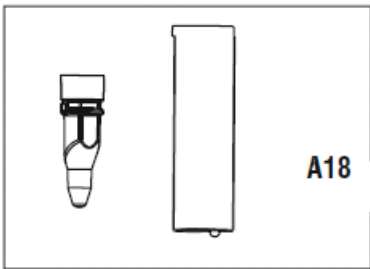
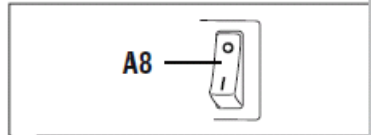
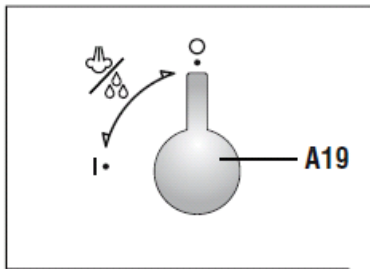
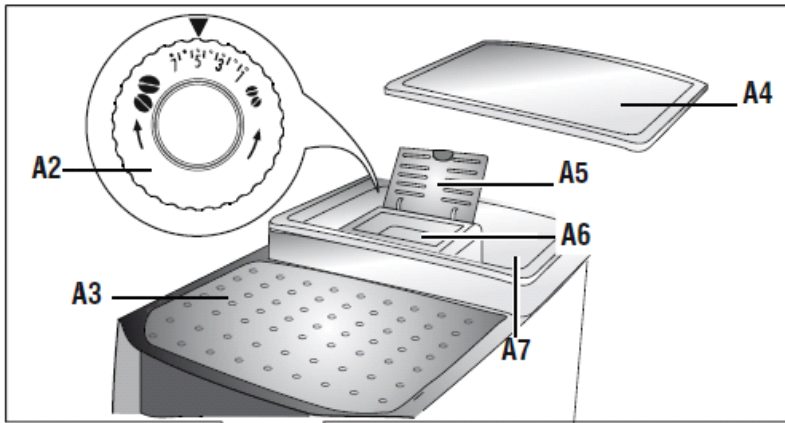

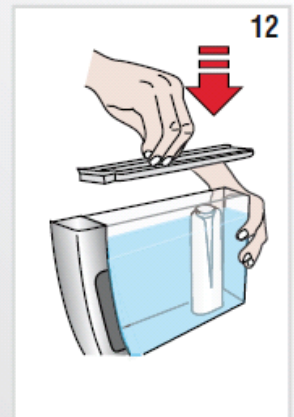
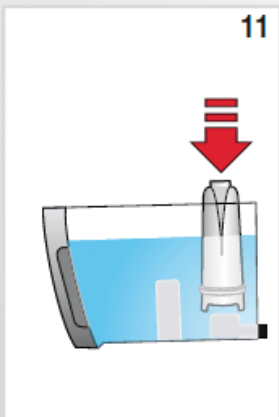
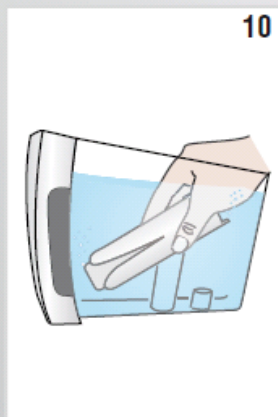
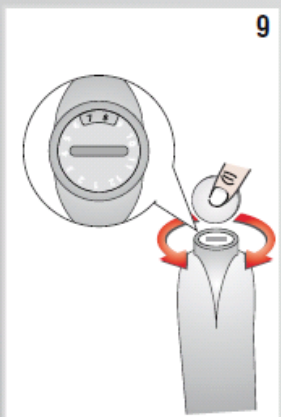
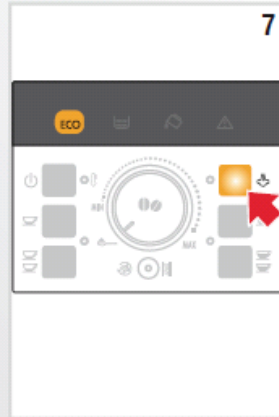
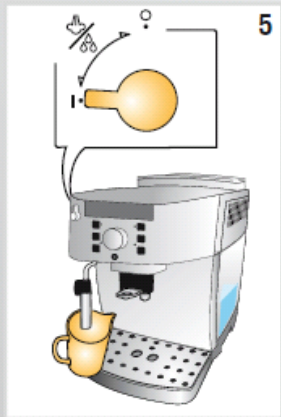
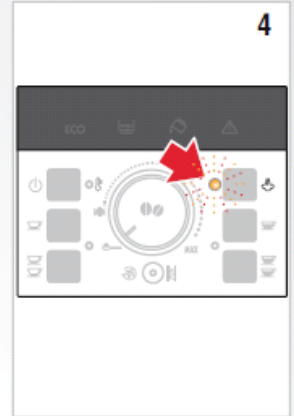
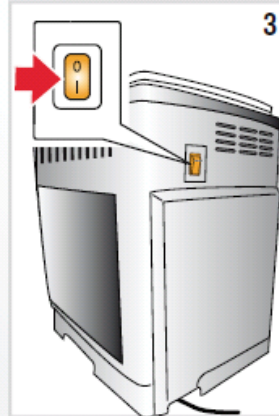

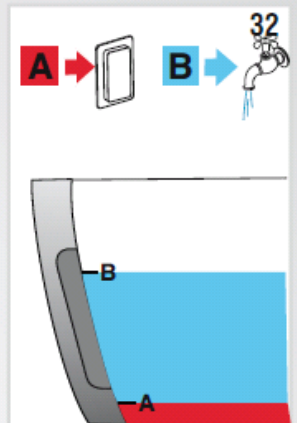
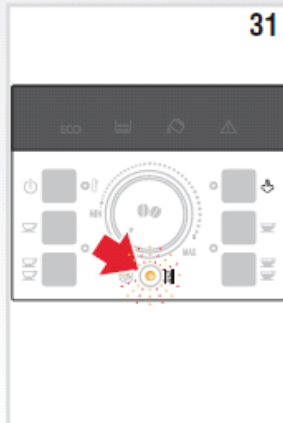
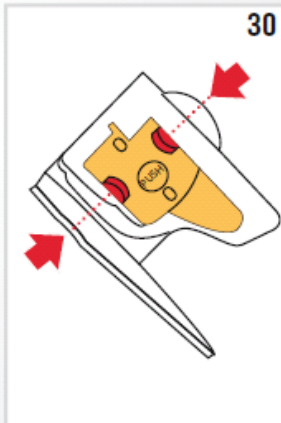
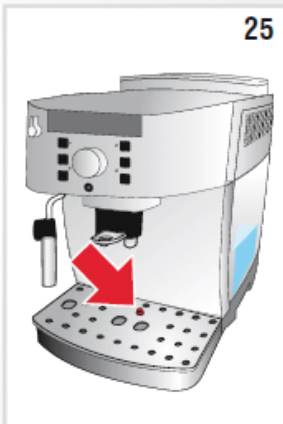
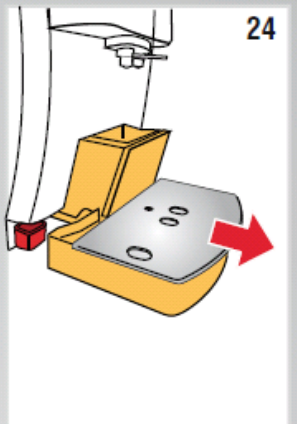
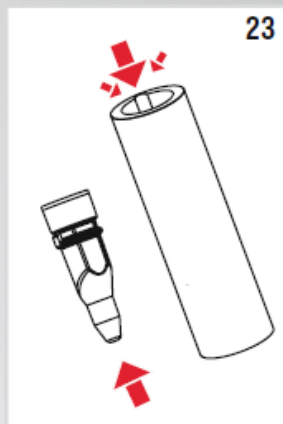
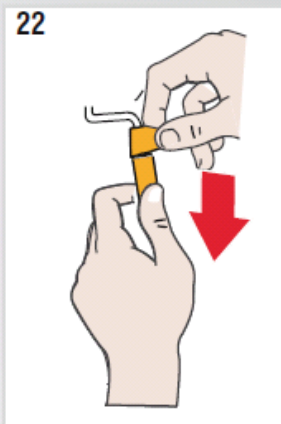
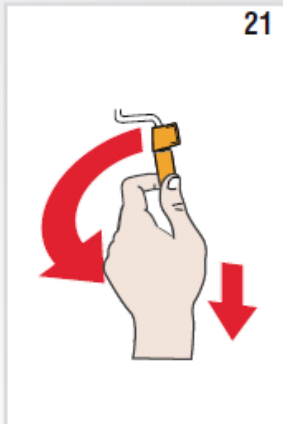
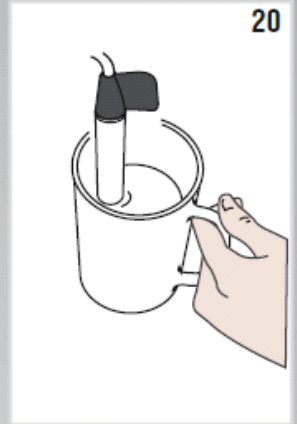
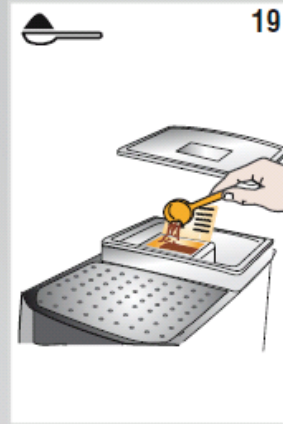
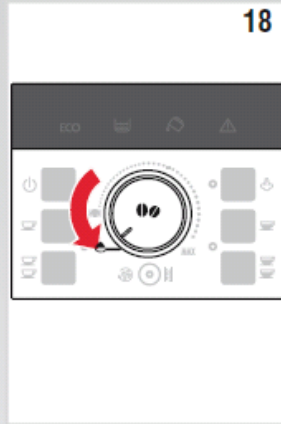

ЗМІСТ

ВСТУП	6
БЕЗПЕКА	6
Основні правила безпеки	6
ВИКОРИСТАННЯ ЗА ПРИЗНАЧЕННЯМ	7
ІНСТРУКЦІЯ З ЕКСПЛУАТАЦІЇ	7
ОПИС	7
Опис приладу	7
Опис панелі управління	7
Опис індикаторів	8
ПІДГОТОВЧІ ДІЇ	8
Перевірка приладу	8
Встановлення приладу	8
Підключення приладу	8
Перший пуск у роботу	9
ВКЛЮЧЕННЯ ПРИЛАДУ	9
ВИМКНЕННЯ ПРИЛАДУ	9
АВТОМАТИЧНЕ ВІДКЛЮЧЕННЯ	9
ЕНЕРГОЗБЕРЕЖЕННЯ	10
ФІЛЬТР ДЛЯ ПОМ'ЯКШЕННЯ ВОДИ	10
Встановлення фільтра	10
Процедура заміни фільтра для пом'якшення води	10
ПРИГОТУВАННЯ КАВИ	10
Вибір смаку кави	10
Вибір розміру порції кави	11
Регулювання кавомолки	11
Налаштування температури	11
Поради для отримання більш гарячої кави	11
Приготування кави з кавових зерен	12
Приготування кави з меленої кави	12
Приготування капучино	12
Очищення ручного пристрою для приготування капучино після використання	13
ПРИГОТУВАННЯ ГАРЯЧОЇ ВОДИ	13
Очищення кавової машини	13
Очищення контейнера для кавової гущі	14
Очищення внутрішньої частини приладу	14
Очищення контейнера для води	14
Очищення отворів блоку подачі кави	14
Очищення отвору для засипання меленої кави	14
Очищення заварювального блоку	14
ДЕКАЛЬЦИНАЦІЯ	15
ПРОГРАМУВАННЯ ЖОРСТКОСТІ ВОДИ	16
Вимірювання жорсткості води	16
Налаштування жорсткості води	16
ТЕХНІЧНІ ДАНІ	16
ЗНАЧЕННЯ ІНДИКАТОРІВ	17
УСУНЕННЯ НЕПОЛАДОК	18

ВСТУП

Дякуємо Вам за вибір автомата для приготування кави та капучино «ЕСАМ 22.110».

Бажаємо Вам приємно проводити час із Вашим новим кавовим автоматом. Прیدіліть кілька хвилин знайомству з даною інструкцією для експлуатації приладу. Таким чином Ви зможете бути впевнені у безпеці та схоронності приладу.

Умовні позначення, що використовуються у даній інструкції

Запобіжні заходи позначаються наступними символами. У зв'язку з цим завжди виконуйте необхідні приписи.



Недотримання може стати причиною ураження електричним струмом з небезпекою для життя.



Недотримання може призвести до опіків або викликати пошкодження приладу.



Недотримання може призвести до опіків або ошпарювань.



Цей символ указує на важливі для користувача поради та інформацію.

Літери в дужках

Літери в дужках відповідають позначенням, наведеним у параграфі «Опис приладу» (стор. 7).

Несправності та їх усунення. У разі виявлення неполадок спробуйте вирішити проблеми, що виникли, насамперед за допомогою рекомендацій, наведених у параграфах «Значення індикаторів» на стор. 17 та «Усунення неполадок» на стор. 18. Якщо дані заходи виявляються неефективними, або знадобляться подальші роз'яснення, ми рекомендуємо Вам звернутися до служби допомоги клієнтам, зателефонувавши на номер, зазначений у доданому аркуші «Служба допомоги клієнтам». Якщо у переліку країн у даному аркуші не вказана Ваша країна, зателефонуйте на номер, зазначений у гарантійному свідоцтві. У разі потреби ремонту звертайтеся винятково до Служби технічної допомоги De'Longhi. Адреса даної служби наведена в гарантійному свідоцтві, яке додається до автомата.

БЕЗПЕКА

Основні правила безпеки



Оскільки прилад працює від електричного струму, не виключається небезпека ураження електричним струмом.

У зв'язку з цим рекомендуємо дотримуватися наступних правил безпеки:

- Не торкайтеся приладу мокрими руками або ногами.
 - Не торкайтеся штепсельної вилки мокрими руками.
 - Переконайтеся в тому, що до електричної розетки забезпечено вільний доступ, тому що тільки в цьому випадку можна буде швидко висмикнути вилку з розетки у разі потреби.
 - Якщо потрібно висмикнути вилку, тримайтеся тільки за неї. Ні в якому разі не тягніть за шнур, оскільки так його можна пошкодити.
 - Щоб повністю вимкнути прилад, переведіть головний вимикач, розміщений на задній частині приладу, в пол. 0 (рис. 3).
 - У разі пошкодження приладу не намагайтеся відремонтувати його самостійно.
- Вимкніть прилад, витягніть штепсельну вилку з розетки і зверніться до Служби технічної підтримки.
- При пошкодженні штепсельної вилки або шнура живлення здійснюйте їхню заміну тільки у Службі технічної підтримки De'Longhi, щоб уникнути будь-якого ризику.



Зберігайте пакувальний матеріал (пластикові пакети, пінопласт) подалі від дітей.



Не дозволяйте використовувати прилад особам (у тому числі дітям) з обмеженими психічними, фізичними та сенсорними можливостями або з недостатнім досвідом і знаннями, за винятком випадків, коли ці особи перебувають під наглядом людини, відповідальної за їхню безпеку, або пройшли у неї навчання. Стежте за тим, щоб діти не грали з приладом.



Оскільки даний прилад виробляє гарячу воду, під час його роботи може утворюватися пара. Уникайте прямого контакту з бризками води або гарячої пари.

ВИКОРИСТАННЯ ЗА ПРИЗНАЧЕННЯМ

Даний прилад призначений для приготування кави та для підігріву напоїв.

Будь-яке інше використання вважається застосуванням не за призначенням.

Даний прилад не призначений для комерційного використання.

Виробник не несе відповідальності за збиток, заподіяний внаслідок використання приладу не за призначенням.

Даний прилад повинен використовуватися тільки у побуті. Не передбачається його використання:

- у кухонних приміщеннях для персоналу магазинів, офісів та інших робочих зон;
- у структурах зеленого туризму;
- у готелях, мотелях та інших подібних структурах;
- у постійно здаваних в оренду номерах.

ІНСТРУКЦІЯ З ЕКСПЛУАТАЦІЇ

Перед початком використання приладу уважно прочитайте дану інструкцію.

- Недотримання даної інструкції може призвести до пошкодження приладу.

Виробник не несе відповідальності за збиток, заподіяний внаслідок недотримання даних інструкцій з експлуатації.



Примітка:

Збережіть дану інструкцію. Її потрібно додати до приладу також у випадку його передачі іншому власнику.

ОПИС

Опис приладу









(стор. 3 – **A**)

Панель керування

- A2. Рукоятка регулювання ступеня помелу
- A3. Полочка для чашок
- A4. Кришка контейнера для зерен
- A5. Кришка лійки для меленої кави
- A6. Відділення для меленої кави
- A7. Контейнер для зерен
- A8. Головний вимикач
- A9. Бак для води
- A10. Віконце заварювального блока
- A11. Заварювальний блок
- A12. Розподільник кави (регулюється по висоті)
- A13. Контейнер для кавової гущі
- A14. Таця для конденсату
- A15. Таця для чашок
- A16. Індикатор рівня води у таці для крапель
- A17. Таця для крапель
- A18. Ручний пристрій для приготування капучино
- A19. Ручка для пари/гарячої води

Опис панелі керування

(стор. 2 – **B**)

- V1. Індикатори.
- V2. Кнопка  : для увімкнення або вимкнення приладу.
- V3. Кнопка  : для приготування 1 чашки кави еспресо.
- V4. Кнопка  : для приготування 2 чашок кави еспресо.
- V5. Кнопка   : для ополіскування або проведення декальцинації.
- V6. Ручка для вибору: поверніть її, щоб вибрати бажаний розмір порції кави або вибрати приготування кави з мелених зерен.
- V7. Кнопка  подачі пари для приготування напоїв на основі молока.
- V8. Кнопка  : для приготування 1 чашки кави еспресо.
- V9. Кнопка  : для приготування 2 чашок кави еспресо.

Опис приладдя

(стор. 2 – **C**)

- C1. Мензурка-дозатор.
- C2. Флакони з декальцинатором.
- C3. Пом'якшувальний фільтр.

Опис індикаторів



Лампочка миготить: вказує на те, що прилад здійснює розігрів.



Відбувається приготування 1 або 2 чашок кави еспресо.



Відбувається приготування 1 або 2 великих чашок кави.



Лампочка не миготить: обрана функція «пара».



Лампочка миготить: необхідно повернути ручку для пари.



На панелі керування відображується повідомлення про сигнал тривоги (див. розділ «Значення індикаторів» на стор. 130).



Лампочка не миготить: відсутній контейнер для кавової гущі, необхідно його встановити.

Лампочка миготить: контейнер для кавової гущі переповнений, його необхідно спустошити.



Лампочка не миготить: відсутній контейнер для води;

Лампочка миготить: вказує на недостатню кількість води в контейнері.



Лампочка миготить: указує на необхідність видалити накип з приладу (див. розділ «Декальцинація»). Лампочка не миготить: йде процес видалення накипу з приладу.

ECO

Активовано режим «Енергозбереження».

ПІДГОТОВЧІ ДІЇ

Перевірка приладу

Після зняття упаковки перевірте цілісність приладу і його комплектність. Не використовуйте прилад при виявленні явних пошкоджень. Зверніться до Служби технічної підтримки De'Longhi.

Встановлення приладу



Увага!

При встановленні приладу слід дотримуватися наступних запобіжних заходів:

- Існує ризик пошкодження приладу у випадку замерзання води всередині нього.

Забороняється встановлювати прилад у місцях, де температура може опускатися нижче відмітки замерзання води.

- Прилад виділяє тепло в навколишнє середовище. Після розміщення приладу на робочій поверхні переконайтеся в тому, що залишені 3 см вільного простору від поверхонь приладу, бічних сторін, а також вільні 15 см над самим приладом.

- Якщо всередину приладу потрапить вода, це може його пошкодити.

Не встановлюйте прилад поблизу водопровідних кранів або мийки.

- Розмістіть шнур живлення так, щоб його не могли пошкодити гострі краї, і щоб він не контактував із нагрітими поверхнями (напр., з електричними плитами).

Підключення приладу



Увага!

Переконайтеся в тому, що напруга в електричній мережі відповідає величині, зазначеній на заводській табличці, розташованій в нижній частині приладу.

Підключайте прилад тільки в розетку, яка встановлена у відповідності з усіма правилами, розрахована на мінімальну силу струму 10 А та має діюче заземлення.

У випадку несумісності розетки з вилкою приладу зверніться до кваліфікованого персоналу для заміни розетки.

Перший пуск у роботу



Примітка:

• Автомат пройшов випробування з використанням кави на підприємстві-виробнику, можливі сліди кави в кавомолці — абсолютно нормальне явище. При цьому гарантується, що прилад — новий.

• Рекомендується в найкоротший термін відрегулювати жорсткість води, виходячи з умов, виконуючи процедуру, описану в розділі «Програмування жорсткості води» (стор. 16).

Продовжити, дотримуючись інструкцій:

1. Вийміть контейнер для води, заповніть його свіжою водою до лінії MAX (рис. 1A) і поверніть на своє місце (рис. 1B).

2. Розмістіть під ручним пристроєм для приготування капучино контейнер ємністю не менше 100 мл (рис. 2).

3. Підключіть прилад до електричної мережі і переведіть головний вимикач, розміщений на задній частині приладу, у положення I (рис. 3).

4. На панелі керування замигтить індикатор (рис. 4).

5. Поверніть ручку для пари у положення «I» (рис. 5) і натисніть на кнопку для підтвердження (рис. 6): прилад подає воду з ручного пристрою для приготування для капучино і потім відключається.

6. Поверніть ручку пари у положення «0».

Тепер автомат готовий до звичайного використання.



Примітка:

• При першому використанні необхідно приготувати 4–5 порцій кави та 4–5 порцій капучино, тільки після цього з'являться задовільні результати.

УВІМКНЕННЯ ПРИЛАДУ



Примітка:

• Перш ніж увімкнути прилад, переконайтеся в тому, що головний вимикач, який знаходиться на задній частині приладу, знаходиться в пол. I (рис. 3).

• При кожному увімкненні приладу автоматично виконується цикл попереднього підігріву та ополіскування, який не можна переривати. Прилад буде готовий до використання тільки після закінчення даних циклів.



Небезпека опіків!

Під час ополіскування з отворів для подачі кави витікає незначна кількість гарячої води, яка збирається у спеціальній таці для крапель, розташованій нижче. Стежте за тим, щоб на Вас не потрапили бризки води.

• Щоб увімкнути прилад, натисніть на кнопку  (рис. 6):

індикатор  мигатиме доти, доки прилад буде виконувати нагрівання або автоматичне ополіскування (таким чином, крім нагрівання котла прилад запускає гарячу воду у внутрішні трубопроводи для їхнього нагрівання).

При досягненні необхідної температури індикатор  вимикається, і вмикаються лампочки приготування кави.

ВИМКНЕННЯ ПРИЛАДУ

При кожному вимкненні прилад виконує автоматичне ополіскування, яке не можна переривати.



Небезпека опіків!

Під час ополіскування з отворів для подачі кави витікає певна кількість гарячої води.

Стежте за тим, щоб на Вас не потрапили її бризки. Щоб вимкнути прилад, натисніть на кнопку  (рис. 6). Прилад виконує ополіскування і потім вимикається.



Примітка:

Якщо прилад не використовується протягом тривалого часу, переведіть вимикач живлення у положення 0 (рис. 3).



Увага!

Щоб уберегти прилад від пошкоджень, встановіть головний вимикач (на рис. 6) в пол. 0 тільки після вимкнення приладу за допомогою кнопки .

АВТОМАТИЧНЕ ВИМКНЕННЯ

Машина запрограмована на автоматичне вимкнення через 2 години невикористання. Цей проміжок часу можна змінити так, щоб прилад відключався через 15 або 30 хвилин, 1, 2 або 3 години.

1. При вимкненому приладі, але з встановленням головного



вимикача у положення I (рис. 3), натисніть на кнопку  та утримуйте її доти, доки не загоряться індикатори на панелі керування.

2. Натисніть на кнопку  (зліва від регулюючої ручки), поки повністю не вимкнуться індикатори кількості годин, після чого прилад автоматично вимкнеться:

15 хвилин ECO

30 хвилин ECO 

1 година ECO  

2 години ECO   

3 години ECO    

3. Натисніть на кнопку  (праворуч від регулюючої ручки) для підтвердження обраного режиму: індикатори вимкнуться.

ЕНЕРГОЗБЕРЕЖЕННЯ

За допомогою даної функції можна підключати або відключати режим енергозбереження. Коли дана функція активована, гарантується мінімальне споживання електроенергії відповідно до чинного європейського законодавства.

Режим енергозбереження активується при увімкненому зеленому індикаторі ECO (рис.7).

1. При вимкненому приладі, але з встановленням головного вимикача у положення I (рис. 3), натисніть на кнопку  та утримуйте її доти, доки не загоряться індикатори ECO (рис. 7).

2. Щоб відключити режим енергозбереження, натисніть на кнопку  (ліворуч від регулюючої ручки): індикатор ECO мигтить.

3. Щоб повторно увімкнути функції, знову натисніть на кнопку  (зліва від регулюючої ручки): при цьому індикатор ECO не мигтить.

4. Натисніть на кнопку  (праворуч від регулюючої ручки) для підтвердження обраного режиму: індикатор ECO вимкнеться.



Примітка:

У режимі енергозбереження, перед приготуванням першої чашки кави, може пройти кілька секунд, тому що прилад потребує більше часу для розігріву.

ФІЛЬТР ДЛЯ ПОМ'ЯКШЕННЯ ВОДИ

Деякі моделі постачаються разом із фільтром для пом'якшення води; якщо у придбаній Вами моделі такий фільтр відсутній, ми рекомендуємо замовити його у Службі технічної допомоги De'Longhi.



Увага:

- Зберігайте в сухому та прохолодному місці. Не залишайте під прямими променями сонця.
- Після відкриття упаковки використовуйте фільтр за його прямим призначенням.
- Зніміть фільтр перед процедурою видалення накипу з приладу.

Процедура правильного використання фільтра наведена в інструкціях нижче.

Встановлення фільтра

1. Дістаньте фільтр з упаковки та сполосніть його у 0,5 л проточної води (рис. 8).

2. Встановіть календарний диск на позначці 2 місяці використання (рис. 9).



Примітка:

При регулярному використанні приладу термін служби фільтра

дорівнює двом місяцям. У випадку простою приладу без роботи із вбудованим фільтром, термін служби фільтра скорочується до 3 тижнів (максимально).

3. Дістаньте контейнер для води із машини наповніть його водою (рис. 1A).

4. Повністю занурте фільтр у контейнер для води, нахиливши його, щоб дозволити бульбашкам повітря вийти назовні (рис. 10).

5. Вставте фільтр у спеціально призначене для нього місце і зафіксуйте його, натиснувши на дно (рис. 11).

6. Закрийте контейнер для води кришкою (рис. 12), потім вставте його у машину.

7. Встановіть під ручним пристроєм для приготування капучино ємність обсягом приблизно 100 мл.

8. Встановіть ручку пари у положення I для подачі гарячої води.

9. Почекайте кілька секунд, поки прилад не здійснить подачу гарячої води. Дочекайтеся, поки струмінь води не стане стійким, і тільки після цього встановіть ручку пари у положення 0.



Примітка:

Може статися так, що однієї подачі гарячої води буде недостатньо, щоб встановити фільтр, і тому під час встановлення загоряються індикаторні лампочки:



У цьому випадку повторіть встановлення з пункту № 8.

Тепер фільтр працює і можна використовувати кавовий автомат далі.

Процедура заміни фільтра для пом'якшення води

Після закінчення двох місяців терміну служби фільтра (див. календар) або у тому випадку, коли прилад не використовується протягом 3 тижнів, необхідно дістати фільтр із контейнера для води і в разі потреби замінити його на новий фільтр, повторно виконавши процедуру, описану у попередньому розділі.

ПРИГОТУВАННЯ КАВИ

Вибір смаку кави

Щоб встановити бажаний смак кави, повертайте ручку вибору (B6): чим далі Ви будете повертати ручку вибору за годинниковою стрілкою, тим більшою буде кількість кави в зернах, які перемелює прилад, таким чином, одержувана кава буде на смак більш міцною і насиченою. Якщо ручка встановлена у положення MIN, кава виходить дуже легкою на смак; при ручці, встановленій у положення MAX, кава виходить

дуже міцною.

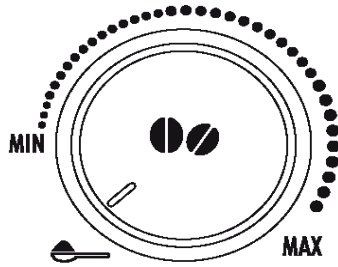





Примітка:

- При першому використанні приладу необхідно зробити кілька порцій кави для індивідуалізації положення ручки вибору.
- Стежте за тим, щоб не розміщати ручку вибору на ділянці оцінки MAX, інакше існує небезпека, що кава подаватиметься занадто повільно (по краплях), особливо якщо було зроблено установаження на приготування двох чашок кави одночасно.

Вибір розміру порції кави

Виробник налаштував прилад на автоматичне приготування наступної кількості кави:

- кава еспресо при натисненні кнопки  (~40 мл);
- дуже велика чашка кави при натисненні кнопки  (~120 мл);
- дві кави еспресо при натисненні кнопки  ;
- дві великі чашки кави при натисненні кнопки .

Якщо Ви бажаєте змінити розмір порції кави, що подається (ту кількість, яку прилад автоматично подає в чашку), виконайте наступні дії:

- натисніть та утримуйте кнопку, за допомогою якої Ви хочете змінити розмір порції кави, що подається, аж поки відповідна кнопка не замигтить, і прилад не почне подачу кави, після чого відпустіть кнопку;
- як тільки кава у чашці сягне бажаного рівня, знову натисніть на ту саму кнопку, щоб ввести у пам'ять приладу нові параметри кількості кави.

У цьому випадку при натисненні даної кнопки прилад внесе до своєї пам'яті нові налаштування.

Регулювання кавомолки

Кавомолка спочатку не вимагає регулювань, оскільки вона налаштована виробником так, щоб забезпечити правильну подачу кави. Проте якщо після приготування першої кави Ви помітите, що її консистенція є недостатньою, або пінка практично відсутня, або кава подається занадто повільно (по краплях), слід скорегувати ступінь помелу за допомогою регулятора (рис. 13).



Примітка:

Дозволяється повертати регулятор тільки під час роботи кавомолки.

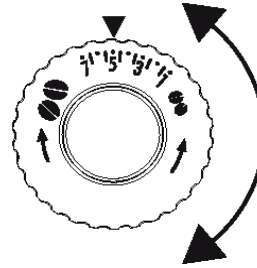

Якщо кава виходить повільно або взагалі не виходить, поверніть регулятор на одну поділку за годинниковою стрілкою. Щоб кава виходила консистенційною та мала кращу пінку, поверніть регулятор на один крок проти годинникової стрілки (не повертайте більше ніж на одну поділку за раз, тому що кава буде виходити по краплях). Бажаний результат від такого корегування Ви відчуєте тільки після приготування 2 чашок кави (як мінімум). Якщо після даного регулювання не вдалося досягти бажаного результату, необхідно повторити процедуру, повертаючи регулятор ще на одну поділку.

Встановлення температури

Якщо Ви бажаєте змінити температуру води, з якою здійснюється подача кави, виконайте наступні дії:

1. При вимкненому приладі, але з встановленням головного вимикача у положення I (рис. 3), натисніть на кнопку  та утримуйте її доти, поки не загоряться індикатори на панелі керування;

2. Натисніть на кнопку  та утримуйте її доти, доки не оберете бажану температуру.

НИЗЬКА

ВИСОКА



3. Натисніть на кнопку  для підтвердження обраної температури; індикатори вимкнутья.

Поради для отримання більш гарячої кави

Для отримання більш гарячої кави рекомендується:

- Для отримання більш гарячої кави рекомендується:

 з блока подачі виходить гаряча вода, яка нагріває внутрішній контур приладу, роблячи каву більш гарячою;

- нагрійте чашки за допомогою гарячої води (використовуючи функцію гарячої води).
- встановіть більш високу температуру для кави (див. розділ «Встановлення температурного режиму»).

Приготування кави з кавових зерен



Увага!

Не використовуйте зацукровані зерна або карамелізовану каву, оскільки вони можуть приклеїтися до кавомолки і вивести її з ладу.

1. Засипте кавові зерна у відповідний контейнер (рис. 9).
2. Помістіть під отворами для подачі кави:
 - 1 чашку, якщо потрібно приготувати 1 порцію кави (рис. 10);
 - 2 чашки, якщо потрібно приготувати 2 порції кави (рис. 11);
3. Опустіть розподільник так, щоб максимально наблизити його до чашок: так виходить краща кавова пінка (рис. 12).
4. Натисніть на кнопку бажаної кількості:

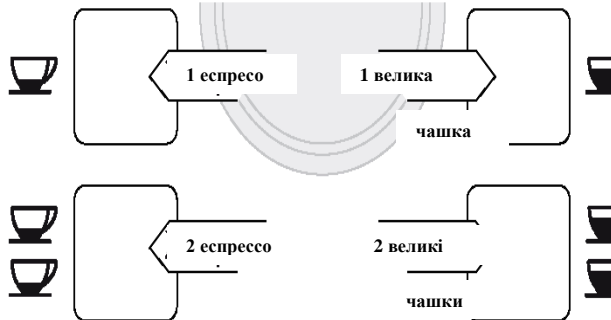

5. Починається підготовка, і на панелі керування продовжує горіти індикатор обраної кнопки.

Одразу ж по завершенні процесу прилад готовий для наступного приготування кави.



Примітка:



- Процес приготування кави можна призупинити у будь-який момент, натиснувши на одну із двох кнопок подачі кави.
- Якщо після видачі кави Ви захочете збільшити її кількість у чашці, достатньо натиснути та утримувати (протягом 3 секунд) одну із двох кнопок подачі кави.



Примітка:

Процедура отримання більш гарячої кави описана у параграфі «Рекомендації для отримання більш гарячої кави».



Увага!

- Якщо кава виходить по краплях, водянистою і практично без пінки або занадто холодною, див. рекомендації, наведені в розділі «Усунення несправностей» (стор. 131).
- Під час роботи приладу на панелі керування можуть загорятися індикаторні лампочки, значення яких наведено у розділі «Значення індикаторів» (стор. 130).

Приготування кави з меленої кави





Увага!

- Ніколи не засипайте каву в зернах у відділення для меленої кави, щоб не пошкодити прилад.
- Ніколи не засипайте мелену каву у вимкнений прилад, щоб запобігти її розсипанню і не забруднити внутрішню частину. Це може призвести до пошкодження приладу.
- Ніколи не засипайте більше 1 мензурки: це може стати причиною засмічення лійки або забруднення внутрішньої частини приладу.



Примітка:

При використанні меленої кави можна приготувати за 1 раз тільки одну чашку кави.

1. Переконайтеся, що прилад увімкнений.
2. Обертайте ручку вибору для вибору смаку кави проти годинникової стрілки до упору та встановіть її у положення  (рис. 18).
3. Переконайтеся, що відділення для меленої кави не засмічене, і засипте 1 мензурку, наповнену до країв меленою кавою (рис. 19).
4. Поставте чашки під отворами для подачі кави.
5. Натисніть на кнопку для виконання подачі 1 чашки кави ( або ).
6. Починається подача кави.

ПРИГОТУВАННЯ КАПУЧИНО



Небезпека опіків!



Під час таких процедур виходить пара. Будьте обережні, щоб уникнути опіків.

1. Для приготування капучино Вам знадобиться велика чашка;
2. Залийте в контейнер, бажано споряджений ручкою, приблизно 100 грамів молока на кожен порцію готового капучино. При виборі розмірів контейнера врахуйте, що обсяг молока збільшується в 2–3 рази;



Примітка:

Щоб одержати більш густу і пишну пінку, використовуйте молоко жирністю 3,2% або 2,5% при температурі холодильника (приблизно 5°C). Щоб уникнути слабкого спінення молока або великих бульбашок, завжди очищуйте ручний пристрій для приготування капучино, як описано в розділі «Очищення ручного пристрою для приготування капучино після використання».

3. Натисніть на кнопку : мигає індикатор .
4. Занурте насадку для капучино в контейнер для молока (рис. 20).
5. Через кілька секунд, коли замиготить індикатор , встановіть ручку пари у положення I (рис. 15). З насадки для капучино виходить пара, завдяки якій молоко стає кремоподібним за текстурою і пишним.
6. Щоб пінка стала ще більш кремоподібною, повільно повертайте контейнер з молоком у напрямку знизу догори. (Не рекомендується перевищувати 3 хвилини безперервної подачі пари.)
7. По мірі досягнення бажаної молочної пінки-шапочки перекрийте подачу пари, встановивши ручку пари у положення 0.



Увага! Небезпека опіків!

Вимкніть функцію пари і тільки потім вийміть контейнер зі спіненим молоком, щоб уникнути опіків від гарячих молочних бризок.

8. Додайте молочну пінку у заздалегідь приготовлену каву. Капучино готовий! Підсолодіть його за смаком і посипте (якщо бажаєте) какао-порошком.

Очищення ручного пристрою для приготування капучино після використання

Щоб запобігти відкладенню залишків молока або забрудненню в цілому, необхідно очищати насадку для капучино щоразу після використання.

1. Встановіть контейнер під насадкою для капучино і дайте стекти воді протягом кількох секунд, повертаючи ручку пари у положення I (рис. 5). Потім поверніть ручку пари у положення 0, щоб припинити подачу гарячої води.
2. Дочекайтеся протягом кількох хвилин, поки охолоне ручний пристрій для приготування капучино; потім, притримуючи однією рукою ручку трубки насадки для капучино, за допомогою іншої руки повертайте насадку для капучино проти годинникової стрілки і зніміть її через низ (рис. 21).
3. Зніміть насадку для пари також через низ (рис. 22).

4. Переконайтеся в тому, що отвори, зазначені стрілочкою на рис. 23, не засмічені. При необхідності прочистіть їх булавкою.
5. Охайно промийте елементи насадки для капучино губкою, змоченою у теплій воді.
6. Встановіть на своє місце насадку для пари, а поверх неї – насадку для капучино, повертайте та проштовхуйте її угору до зчеплення.

ПРИГОТУВАННЯ ГАРЯЧОЇ ВОДИ



Увага! Небезпека опіків!

Не залишайте прилад без догляду, коли він виконує приготування гарячої води. Трубка розподільника гарячої води нагрівається під час виходу води, тому слід тримати розподільник тільки за рукоятку.

1. Помістіть контейнер під насадкою для капучино (якомога ближче, щоб уникнути бризок).
2. Поверніть ручку пари у положення I: почнеться подача.
3. Перекрийте подачу поворотом ручки для пари у положення 0.



Примітка:

При активованому режимі «Енергозбереження» може знадобитися кілька секунд очікування, перш ніж почне подаватися гаряча вода.

ОЧИЩЕННЯ

Очищення кавомашини

Періодичному очищенню підлягають наступні частини приладу:

- контейнер для кавової гуці (A13),
- піддон для крапель (A17) і піддон для конденсату (A14),
- контейнер для води (A9),
- отвори для подачі кави (A12),
- відділення для меленої кави (A6),
- внутрішня частина приладу (доступна після відкриття віконця заварювального блоку (A10)).
- заварювальний блок (A11).



Увага!

Забороняється використовувати для очищення приладу розчинники, абразивні мийні засоби або спирт. Суперавтомати De'Longhi не вимагають використання хімічних добавок для очищення. Засіб для видалення накипу, рекомендований компанією De'Longhi, містить натуральні компоненти і повністю біологічно розкладається.

- Забороняється мити будь-які компоненти приладу у посудомийній машині.

- Не використовуйте металеві предмети для видалення накипу або відкладень кави, оскільки вони можуть подряпати металеві або пластмасові поверхні приладу.

Очищення контейнера для кавової гущі

Коли починає мигтати індикатор , необхідно спорожнити та очистити контейнер для кавової гущі. Увесь час, поки контейнер не буде очищений, індикатор миготатиме, і прилад не буде готувати каву. Щоб очистити контейнер (при увімкненому приладі):

- Витягніть піддон для крапель (рис. 24), спорожніть та очистіть її.
- Спорожніть і акуратно очистіть контейнер для гущі, подбавши про видалення всіх наявних на дні відкладень.
- Перевірте стан таці червоного кольору для конденсату і спорожніть її в разі потреби.



Увага!

При вилученні піддон для крапель **обов'язково** завжди спорожняйте контейнер для кавової гущі, навіть якщо він майже не заповнений.

Якщо не виконувати дану операцію, може статися так, що коли Ви будете готувати каву наступного разу, контейнер переповниться, і це призведе до засмічення автомата.

Очищення піддону для крапель і піддону для конденсату



Увага!

Якщо періодично не спорожнити піддон для крапель, вода може перелитися через край і просочитися всередину кавомашини або навіть вилитися назовні. Це може призвести до пошкодження приладу, опорної поверхні або ділянки, що його оточує.

Піддон для крапель оснащений індикаторним поплавцем (червоного кольору) рівня води (рис. 25). Перед тим, як даний індикатор вийде за межі панелі для чашок, необхідно звільнити піддон та почистити його. Щоб витягнути піддон для крапель:

1. Вийміть піддон для крапель і контейнер для кавової гущі (рис. 24).
2. Спорожніть піддон для крапель і контейнер для гущі та вимийте їх.
3. Перевірте стан піддону для конденсату та спорожніть його за необхідності.
4. Установіть на попереднє місце піддон для крапель разом із контейнером для кавової гущі.

Очищення внутрішньої частини приладу



Небезпека ураження електричним струмом!

Перед виконанням будь-якої операції з очищення приладу необхідно вимкнути прилад (див. «Вимкнення») і вийняти вилку з електричної розетки. Ні в якому разі не занурюйте прилад у воду.

1. Періодично (приблизно 1 раз на місяць) перевіряйте чистоту кавомашини зсередини (для цього достатньо вийняти піддон для крапель). У разі потреби видаліть кавові залишки за допомогою губки.
2. Інші залишки приберіть пилососом (рис. 26).

Очищення контейнера для води

Періодично (приблизно 1 раз на місяць) очищайте контейнер для води (A9) зволоженою ганчіркою з невеликою кількістю делікатного мийного засобу.

Очищення отворів для подачі кави

1. Очистіть отвори для подачі кави за допомогою губки або ганчірки (рис. 27).
2. Слідкуйте за тим, щоб отвори для подачі кави не були засмічені. У разі потреби видаліть кавові відкладення зубочисткою (рис. 28).

Очищення відділення для засипання меленої кави

Періодично (приблизно 1 раз на місяць) перевіряйте, щоб відділення для попередньо меленої кави не було засмічене. У разі потреби видаліть кавові відкладення.

Очищення заварювального блоку

Необхідно очищати заварювальний блок (A11) не рідше 1 разу на місяць.



Увага!

Забороняється виймати заварювальний блок при увімкненому приладі.

1. Переконайтеся в тому, що прилад було вимкнено коректно (див. «Вимкнення приладу», стор. 9).
2. Витягніть контейнер для води.
3. Відкрийте віконце заварювального блока (рис. 29), розташоване на правому боці.
4. Натисніть досередини дві червоні кнопки розчіплювання та одночасно витягніть заварювальний блок (рис. 30).



Увага!

Під час ополіскування заварювального блока забороняється використовувати мийні засоби, оскільки вони можуть пошкодити його.

5. Опустіть приблизно на 5 хвилин заварювальний блок у воду, потім прополощіть його під краном.

6. Очистіть від залишків кави підставку, на якій розміщується заварювальний блок.

7. Після очищення поверніть на місце заварювальний блок. Установлюючи його на підставці, натисніть на напис «PUSH» так, щоб клацнуло.

Підставка заварювального блока

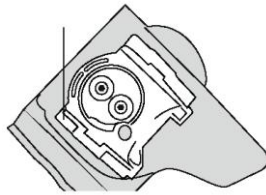

Примітка:

Якщо заварювальний блок вставляється через силу, необхідно (перед тим, як вставити його) надати йому потрібного розміру, натиснувши на обидва важелі, як показано на рисунку.

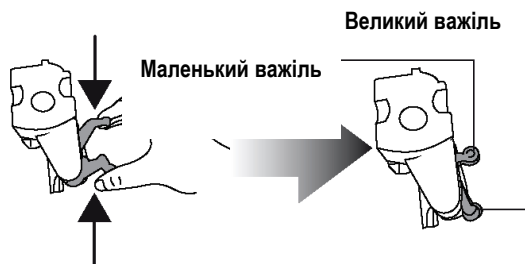

8. Вставивши його, переконайтеся у тому, що дві червоні кнопки розпрямилися назовні.

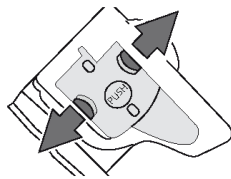

9. Закрийте віконце заварювального блока.

10. Поверніть на місце контейнер для води.

ДЕКАЛЬЦИНАЦІЯ

Необхідно видаляти накип з автомата, коли на панелі керування замигтить індикатор  (рис. 31).



Увага!

Засіб для видалення накипу містить кислоти, які можуть

викликати подразнення шкіри та очей. Тому вкрай необхідно дотримуватися правил безпеки, зазначених на упаковці виробника із засобом для видалення накипу, а також ознайомитися з інструкціями першої допомоги у випадку контакту засобу зі шкірою та очима.



Примітка:

Застосовуйте виключно засіб для видалення накипу компанії De'Longhi. Забороняється використовувати засіб для видалення накипу на сульфаміновій або оцтовій основі, в протилежному випадку гарантія анулюється. Крім того, гарантія є недійсною при неправильному видаленні накипу.

1. Увімкніть прилад і почекайте, поки він не буде готовий до використання.

2. Спорожніть контейнер для води і зніміть фільтр для пом'якшення води (у випадку його наявності).



3. Залейте у контейнер для води засіб для видалення накипу до позначки **A** (відповідає обсягу упаковки в 100 мл), розташованої на тильному боці контейнера (рис. 32A); потім додайте води (1l) до рівня **B** (рис. 32B). Під насадкою для капучино розмістіть порожній контейнер обсягом не менше 1,5 л.

4. Почекайте, поки індикаторні лампочки подачі кави будуть стійко горіти.



Увага! Небезпека опіків!

3 насадки капучино витікає гаряча вода, яка містить кислоти. Стежте за тим, щоб на Вас не потрапили бризки води.

5. Натисніть на кнопку  та утримуйте її протягом 5 секунд (до підтвердження введення розчину), після чого запустіть функцію видалення накипу .

6. Поверніть ручку пари проти годинникової стрілки у положення I: розчин для видалення накипу виливається з насадки для капучино та надходить у контейнер, розташований нижче. Програма з видалення накипу здійснює автоматичний цикл ополіскувань через задані інтервали. Є нормальним, що між ополіскуваннями проходить певна кількість хвилин, під час яких прилад перебуває в неактивному стані.

Приблизно через 30 хвилин, контейнер для води порожній і миготять індикатори  та поверніть ручку пари за годинниковою стрілкою до упору у положення 0.

Тепер прилад готовий для процесу ополіскування свіжою водою.



7. Спорожніть контейнер, який слугує для збору розчину, що видаляє накип, і знову установіть його під насадкою для капучино.

8. Вийміть контейнер для води, спорожніть його, обполосніть

проточною водою, заповніть чистою водою та встановіть на місце: індикатор  мигтить.

9. Поверніть ручку пари проти годинникової стрілки у положення I (рис. 5). З отвору для капучино буде витікати гаряча вода.

10. Коли бак з водою буде повністю спустошений, загориться індикатор .

11. Поверніть ручку у положення 0, індикатор   вимкнеться.

Наповніть бак водою, тепер прилад готовий до використання.

ПРОГРАМУВАННЯ ЖОРСТКОСТІ ВОДИ

Операція з видалення накипу необхідна після певного періоду експлуатації приладу залежно від установленної жорсткості води.

Прилад настроєний виробником на 4-й рівень жорсткості води.

За бажанням можна на підставі фактичної жорсткості води запрограмувати прилад при використанні в різних регіонах, змінюючи при цьому частоту виконання операції з видалення накипу.

Вимірювання жорсткості води

1. Вийміть з упаковки смужку індикаторного паперу, яка входить до комплекту поставки, «ТЕСТ НА ЗАГАЛЬНУ ЖОРСТКІСТЬ», який знаходиться у додатку до даного довідника.
2. Повністю занурте смужку у склянку з водою на одну секунду.
3. Дістаньте смужку з води і злегка струсніть її. Приблизно через хвилину з'являться один, два, три або чотири червоні квадратики відповідно до жорсткості води: кожен квадратик відповідає одному рівню.

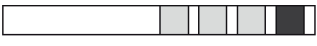
Рівень 1 





Рівень 2 

Рівень 3 

Рівень 4 

Як встановити жорсткість води

1. Переконайтеся, що автомат вимкнений (при цьому штепсельна вилка має бути увімкнена в розетку електроживлення, а головний вимикач повинен знаходитися у положенні I);

2. Натисніть на кнопку   та утримуйте її приблизно протягом 6 секунд: одночасно увімкнуться індикатори ECO   .

3. Натисніть на кнопку  (ліворуч від ручки), щоб встановити реальну жорсткість води (відповідна позначка на смужці).

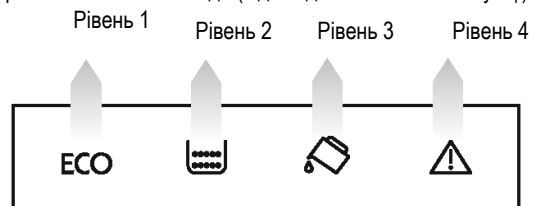

4. Натисніть на кнопку  (справа від ручки), щоб підтвердити обрані параметри. Тепер автомат перепрограмований у відповідності до нових параметрів води.

ТЕХНІЧНІ ДАНІ

Напруга: 220–240 В ~ 50/60 Гц макс. 10 А

Потужність, що поглинається: 1450 Вт

Тиск: 15 бар

Макс. місткість бачка для води: 1,8 літри 

Розміри LxHxP: 238x340x430 мм

Довжина кабелю: 1,15 м 

Вага: 9,1 кг







Макс. місткість контейнера для зерен: 250 г







Прилад відповідає наступним директивам ЄС:

- Директива про споживання енергії апаратурою в черговому режимі 1275/2008;
- Директива про низьку напругу 2006/95/CE і подальші поправки;
- Директива про електромагнітну сумісність 2004/108/CE і подальші поправки.
- Матеріали і предмети, призначені для контакту з харчовими продуктами, відповідають розпорядженням Європейського Регламенту 1935/2004

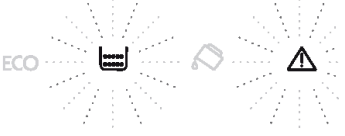
ЗНАЧЕННЯ ІНДИКАТОРІВ



ВІДОБРАЖЕНИЙ ІНДИКАТОР	МОЖЛИВА ПРИЧИНА	УСУНЕННЯ НЕСПРАВНОСТЕЙ
 <p style="text-align: center;">МИГОТИТЬ</p>	Недостатньо води в контейнері	Наповніть контейнер водою і правильно встановіть його, натискаючи на дно контейнера до появи клацання.
	Неправильно встановлений контейнер для води.	Правильно встановіть контейнер для води, натискаючи на його дно.
 <p style="text-align: center;">МИГОТИТЬ</p>	Контейнер для кавової гущі (A13) переповнений.	Спорожніть контейнер для кавової гущі і піддон для крапель, очистіть їх та встановіть на місце. Важливо: виймаючи піддон для крапель, завжди спорожняйте контейнер для кавової гущі, навіть якщо він майже не заповнений. Якщо не виконувати дану операцію, може статися так, що коли Ви будете готувати каву наступного разу, контейнер переповниться, і це призведе до засмічення приладу.
	Після очищення не був встановлений контейнер для кавової гущі.	Вийміть піддон для крапель і встановіть контейнер для кавової гущі.
 <p style="text-align: center;">МИГОТИТЬ</p>	Занадто дрібний помел, кави виходить повільно або не виходить взагалі.	Повторіть подачу кави і поверніть ручку регулювання помелу (рис. 10) на одну позначку у напрямку номера 7... за годинниковою стрілкою під час роботи кавомолки. Якщо після приготування двох порцій кави подача кави здійснюється занадто повільно, повторіть операцію знову, переміщаючи ручку регулювання помелу на одну позначку (див. розділ «Регулювання помелу» на стор. 124). Якщо проблема не вирішується, встановіть ручку пари у положення і дайте стекти незначній кількості води з насадки ручного пристрою для капучино.
 <p style="text-align: center;">МИГОТИТЬ</p>	Була обрана функція «мелена кави», але у відповідне відділення мелена кави не була завантажена.	Помістіть мелену каву у відповідне відділення або виберіть функцію помелу.
 <p style="text-align: center;">МИГОТИТЬ</p>	Показує, що необхідно видалити накип з приладу.	Рекомендується виконати програму з видалення накипу якомога раніше. Програма описана в розділі «Декальцинація».

ВІДОБРАЖЕНИЙ ІНДИКАТОР	МОЖЛИВА ПРИЧИНА	УСУНЕННЯ НЕСПРАВНОСТЕЙ
 <p>МИГОТИТЬ</p>	Було використано занадто багато кави.	Виберіть найбільш легкий смак кави або зменште кількість меленої кави, потім знову здійсніть подачу кави.
 <p>МИГОТИТЬ</p>	<p>Закінчилася кави в зернах.</p> <p>Засмітілося відділення для меленої кави.</p>	<p>Заповніть контейнер зернами.</p> <p>Очистіть лійку за допомогою ножа, як описано в розділі «Очищення відділення для меленої кави перед введенням кави».</p>
 <p>МИГОТИТЬ</p>	Після очищення не був установлений заварювальний блок.	Установіть заварювальний блок, як описано в розділі «Очищення заварювального блока».
	Внутрішня поверхня приладу забруднена.	Акуратно очистіть апарат, як описано в розділі «Очищення, обслуговування і догляд». Якщо після очищення продовжує відображатися повідомлення, зверніться до центру технічної підтримки.

УСУНЕННЯ НЕСПРАВНОСТЕЙ

Нижче перелічені деякі можливі несправності.

Якщо проблему не вдається усунути описаним шляхом, необхідно звернутися до Центру технічної підтримки.

НЕСПРАВНІСТЬ	МОЖЛИВА ПРИЧИНА	УСУНЕННЯ НЕСПРАВНОСТЕЙ
Кава не гаряча	Чашки не були розігріті.	Розігрійте чашки, обполоскавши їх гарячою водою (наприклад, можна використати функцію подачі гарячої води або ополіскування).
	Заварювальний блок охолов, тому що пройшло 2–3 хвилини з моменту приготування останньої порції кави.	Перш ніж розпочати приготування кави, нагрійте заварювальний блок натисканням на кнопку   (ополіскування).
Кава недостатньо міцна або мало пінки	Занадто грубий помел кави.	Поверніть ручку регулятора помелу на одну позначку проти годинникової стрілки під час роботи кавомолки (рис. 8). Повторіть дану операцію доти, доки не досягнете бажаних результатів. Ефект помітний тільки після приготування 2 чашок кави (див. розділ «Регулювання кавомолки», стор. 11).

	Непідходяща кава.	Для помелу використовуйте каву для приготування еспресо.
Кава виходить дуже повільно або по краплях	Занадто дрібний помел кави.	Під час роботи кавомолки поверніть ручку регулятора помелу на одну позначку за годинниковою стрілкою (рис. 8). Повторіть дану операцію доти, доки не досягнете бажаного результату. Ефект помітний тільки після приготування 2 чашок кави (див. розділ «Регулювання кавомолки», стор. 11).
Кава не виходить з одного або з обох отворів для подачі кави.	Закупорені носики.	Почистіть отвори за допомогою зубочистки.
Великі бульбашки в молочній пінці	Молоко недостатньо холодне або недостатньо жирне.	Краще використовувати молоко жирністю 3,2% або 2,5%, яке зберігалося у холодильнику за температури близько 5 °С. Якщо бажаного результату досягти не вдалося, спробуйте використати молоко іншого виробника.
Молоко не емульговане	Забруднився ручний пристрій для приготування капучино.	Очистіть пристрій для приготування капучино, як це описано в розділі «Очищення ручного пристрою для приготування капучино після використання» (стор. 13).
Переривається подача пари під час використання приладу.	Запобіжне обладнання перериває подачу пари через 3 хвилини.	Почекайте протягом кількох хвилин, потім знову активуйте функцію подачі пари.
Прилад не вмикається	Штепсельна вилка не увімкнена в розетку.	Підключіть штепсельну вилку до розетки.
	Головний вимикач (A8) вимкнений.	Установіть головний вимикач у положення (рис. 1).