

Register your product and get support at
www.philips.com/welcome



201T1
221T1
231T1



RU Руководство пользователя

PHILIPS



Country	Code	Telephone number	Tariff
Austria	+43	0810 000206	€ 0.07
Belgium	+32	078 250851	€ 0.06
Denmark	+45	3525 8761	Local call tariff
Finland	+358	09 2290 1908	Local call tariff
France	+33	082161 1658	€ 0.09
Germany	+49	01803 386 853	€ 0.09
Greece	+30	00800 3122 1223	Free of charge
Ireland	+353	01 601 1161	Local call tariff
Italy	+39	840 320 041	€ 0.08
Luxembourg	+352	26 84 30 00	Local call tariff
The Netherlands	+31	0900 0400 063	€ 0.10
Norway	+47	2270 8250	Local call tariff
Poland	+48	0223491505	Local call tariff
Portugal	+351	2 1359 1440	Local call tariff
Spain	+34	902 888 785	€ 0.10
Sweden	+46	08 632 0016	Local call tariff
Switzerland	+41	02 2310 2116	Local call tariff
United Kingdom	+44	0207 949 0069	Local call tariff

Содержание

1	Предупреждение	2
----------	-----------------------	----------

2	Важно!	4
	Последнюю версию руководства можно загрузить в Интернете	5

3	LCD Monitor with HD TV	6
	Элементы управления на передней и боковой панели	6
	Пульт дистанционного управления	6

4	Использование LCD Monitor with HD TV	9
	Включение/выключение/режим ожидания телевизора	9
	Переключение каналов	9
	Просмотр с подключенных устройств	10
	Регулировка громкости телевизора	10

5	Подключение устройств	11
	Задняя панель разъемов	11
	Разъемы сбоку	13

6	Сведения об изделии	14
	Поддерживаемое разрешение дисплея	14
	Тюнер/Прием/Передача	14
	Пульт ДУ	14
	Питание	14
	Поддерживаемые крепления телевизора	14

7	Устранение неисправностей	15
	Общие неисправности	15
	Проблемы с телеканалами	15
	Проблемы с изображением	15
	Проблемы звука	16
	Проблемы подключения HDMI	16
	Проблемы с подключением ПК	16
	Контактная информация	16

1 Предупреждение

2009 © Koninklijke Philips Electronics N.V. All rights reserved. Specifications are subject to change without notice. Philips and the Philips Shield Emblem are registered trademarks of Koninklijke Philips Electronics N.V. and are used under license from Koninklijke Philips Electronics N.V." www.philips.com.

Philips оставляет за собой право в любое время вносить изменения в изделие без обязательств соответствующим образом изменять ранее поставленные изделия. Содержание данного руководства считается соответствующим для использования системы по назначению. Если данное изделие или его отдельные блоки или функции используются в других целях, отличных от приведенных в настоящем руководстве, необходимо получить подтверждения их правомерности и применимости. Philips гарантирует, что материалы не нарушают патентное законодательство Соединенных Штатов. Никакие дополнительные гарантийные обязательства не предоставляются и не подразумеваются.

Гарантия

- Может привести к серьезной травме, повреждению телевизора или аннулированию гарантийных обязательств! Запрещается самостоятельный ремонт телевизора.
- Используйте телевизор и принадлежности только в соответствии с установленными производителем целями.
- Предупредительный знак на задней панели телевизора сообщает об опасности поражения электрическим током. Не снимайте крышку телевизора. Для выполнения ремонта или предоставления технического обслуживания обратитесь в центр поддержки покупателей Philips.



- Выполнение любой операции, ясно запрещенной к выполнению в данном руководстве, а так же любые настройки, действия по сборке, не рекомендованные или запрещенные в данном руководстве, аннулируют гарантийные обязательства.

Характеристики пикселей

Настоящий ЖК-дисплей имеет большое количество цветных пикселей. Несмотря на то, что количество эффективных пикселей превышает 99,999 % на экране могут возникать черные или яркие цветные точки (красные, зеленые или синие). Это структурное свойство дисплея (в соответствии с общими отраслевыми стандартами), а не неисправность.

Сетевой предохранитель (только для Великобритании)

ТВ оснащен утвержденной литой электровилкой. При необходимости замена предохранителя производится только на предохранитель того же номинала, указанного на вилке (например, 10 A).

- 1 Снимите крышку отсека предохранителя и извлеките предохранитель.
- 2 Новый предохранитель должен соответствовать BS 1362 и иметь знак утверждения ASTA. При утрате предохранителя обратитесь по месту продажи для уточнения типа предохранителя.
- 3 Установите крышку отсека предохранителя на место. В целях соответствия положениям директивы EMC нельзя снимать с сетевого шнура электровилку изделия.

Авторские права



Логотипы VESA, FDMI и VESA Mounting Compliant являются торговыми марками Video Electronics Standards Association (Ассоциация по стандартам в области видеoeлектроники)

® Kensington и MicroSaver являются зарегистрированными в США торговыми марками ACCO World Corporation с опубликованными регистрациями и заявками, находящимися на рассмотрении в других странах мира.



Изготовлено по лицензии Dolby Laboratories. Dolby, Pro Logic и символ двойного D являются торговыми марками Dolby Laboratories. **(Только для телевизоров с поддержкой стандарта MPEG4-HD)** Все другие зарегистрированные и незарегистрированные торговые марки являются собственностью соответствующих владельцев.

2 Важно!

Перед использованием ТВ ознакомьтесь со всеми инструкциями. Гарантия не распространяется на повреждения, вызванные несоблюдением инструкции.

Техника безопасности

- Риск короткого замыкания или возгорания!
 - Не подвергайте ТВ воздействию дождя или воды. Не размещайте рядом с ТВ сосуды с жидкостью, например, вазы. В случае попадания жидкости на поверхность или внутрь ТВ немедленно отключите ТВ от розетки. Обратитесь в центр поддержки покупателей Philips для проверки ТВ перед использованием.
 - Никогда не размещайте ТВ, пульт дистанционного управления или батарейки рядом с открытыми источниками памяти или другими источниками тепла, включая прямые солнечные лучи. Чтобы предотвратить возгорание, не размещайте ТВ, пульт ДУ или элементы питания вблизи горящих свечей и открытого огня.
- 
- Никогда не вставляйте посторонние объекты в вентиляционные разъемы и другие отверстия в ТВ.
 - При повороте ТВ следует убедиться, что шнур питания не натягивается. Натяжение шнура питания может привести к ослаблению подключения и стать причиной возгорания.
 - Риск короткого замыкания или возгорания!
 - Никогда не подвергайте пульт дистанционного управления или батарейки воздействию дождя, воды или избыточного тепла.
 - При обращении со шнуром питания не прибегайте к применению силы. Недостаточно плотно подключенный шнур питания может стать причиной искрения или возгорания.
 - Риск нанесения повреждений телевизору!
 - Чтобы поднять и транспортировать телевизор, который весит более 25 кг, потребуется участие двух человек.
 - При монтаже ТВ на подставку используйте только подставку, поставляющуюся в комплекте. Надежно закрепите телевизор на подставке. Телевизор следует поставить на надежную приподнятую поверхность, которая может выдержать вес телевизора и подставки.
 - При монтаже ТВ на стене используйте крепления, рассчитанные на вес телевизора. Стена для крепления ТВ должна быть достаточно прочной, чтобы выдержать вес ТВ и крепления. Компания Koninklijke Philips Electronics N.V. не несет ответственности за неправильно выполненный монтаж, повлекший несчастный случай или травму.
 - Риск нанесения повреждений детям! Следуйте мерам предосторожности, чтобы предотвратить падение ТВ и избежать травм у детей.
 - Никогда не располагайте ТВ на поверхности, покрытой скатертью или материалом, который можно стянуть.
 - Следите за тем, чтобы блоки ТВ не находились у самого края поверхности и не свешивались с него.
 - Никогда не размещайте ТВ на высокой мебели (например, на книжном шкафу) без дополнительного крепления мебели и ТВ к стене или другой соответствующей поверхности.
 - Объясните детям, какой опасности они подвергаются, взбираясь на мебель, чтобы дотянуться до ТВ.
 - Риск перегрева! Никогда не устанавливайте ТВ в ограниченном пространстве. Оставьте не менее 10 см свободного пространства вокруг ТВ для обеспечения вентиляции. Убедитесь, что занавески или другие объекты не закрывают вентиляционные отверстия ТВ.
 - Риск нанесения повреждения телевизору! Перед подключением телевизора к розетке электросети убедитесь, что напряжение источника питания соответствует напряжению, указанному на задней панели телевизора. Не подключайте телевизор к источнику питания, если параметры электросети отличаются.

- Риск травмы, возгорания или повреждения шнура питания! Никогда не ставьте ТВ или другие предметы на шнур питания.
- Убедитесь в наличии легкого доступа к сетевому шнуру, чтобы иметь возможность при необходимости быстро отключить ТВ от сети электропитания.
- При отключении источника питания всегда извлекайте вилку из розетки электросети; не тяните шнур.
- Во время грозы отключите ТВ от электросети и антенны. Во время грозы не прикасайтесь к ТВ, сетевому шнуру или кабелю антенны.
- Риск угрозы для слуха! Избегайте использования наушников на большой громкости в течении длительного времени.
- После транспортировки ТВ при температуре ниже 5°C, распакуйте ТВ и подождите, пока температура ТВ достигнет комнатной, а затем подключите ТВ к розетке электросети.

Утилизация



Данное изделие сконструировано и изготовлено из высококачественных материалов и компонентов, которые подлежат переработке и вторичному использованию.

Если продукт маркирован значком с изображением перечеркнутой корзины, это означает, что изделие попадает под действие директивы Европейского союза 2002/96/ЕС.



Уход за экраном

- Максимально избегайте статических изображений на экране. Статические изображения – это изображениями, которые отображаются на экране в течении длительного времени. Пример: меню экрана, черные полосы или отображение времени. При необходимости использования таких изображений уменьшите контрастность и яркость для предотвращения повреждения экрана.
- Отключите ТВ от электросети перед очисткой.
- Очистите ТВ и раму мягкой влажной тканью. Никогда не используйте спирт, химические или другие бытовые чистящие средства.
- Риск нанесения повреждения экрану ТВ! Никогда не касайтесь, не толкайте, не протирайте и не бейте экран никакими предметами.
- Во избежание деформации и выцветания сразу стирайте попавшие капли воды.

Не выбрасывайте изделие вместе с бытовыми отходами. Узнайте всю необходимую информацию о раздельной утилизации электрических и электронных изделий. Правильная утилизация отработавшего изделия поможет предотвратить возможные негативные последствия для окружающей среды и здоровья человека.

В изделии содержатся батареи, которые попадают под действие директивы ЕС 2006/66/ЕС, поэтому не выбрасывайте отслужившие батареи вместе с бытовым мусором.

Для утилизации батарей необходимы сведения о местной системе отдельной утилизации отходов. Правильная утилизация батарей поможет предотвратить возможные негативные последствия для окружающей среды и здоровья человека.

Последнюю версию руководства можно загрузить в Интернете

Содержимое руководства пользователя может изменяться. Ссылка на самую последнюю версию руководства см. по адресу www.philips.com/support.

3 LCD Monitor with HD TV

Пульт дистанционного управления

Благодарим вас за выбор продукции Philips! Чтобы воспользоваться всеми преимуществами поддержки Philips, зарегистрируйте ваше изделие на сайте www.philips.com/welcome.

Элементы управления на передней и боковой панели

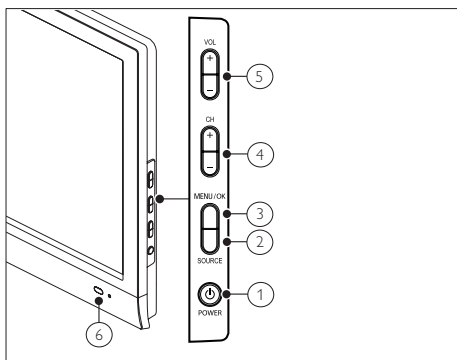

- ① **POWER:** Включение или выключение ТВ. ТВ не является полностью выключенным, пока не отсоединен от розетки.
- ② **SOURCE:** Выбор подключенных устройств.
- ③ **MENU/OK:** отображение экранного меню и подтверждение выбора в меню.
- ④ **CH +/-:** Переход на следующий или предыдущий канал.
- ⑤ **VOL +/-:** Увеличение или уменьшение громкости.
- ⑥ **Индикатор питания:**
красный: в режиме ожидания или выключен.
зеленый: питание включено

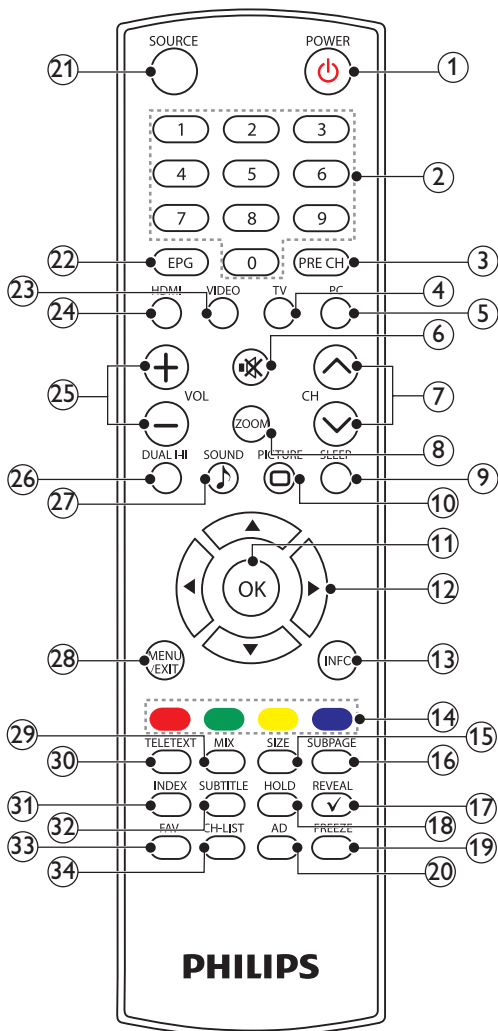

- ① **⏻ (Режим ожидания)**
- Переключает ТВ в режим ожидания, при условии, что ТВ включен.
 - Включает ТВ, при условии, что ТВ находится в режиме ожидания.
- ② **0-9 (Цифровые кнопки)**
Выбор канала или параметра.
- ③ **PRE CH**
Возврат к предыдущему просматриваемому каналу.
- ④ **TV**
Переход в режим TV (ТВ).
- ⑤ **PC**
Переход в режим PC (ПК).
- ⑥ **🔇 (Отключение звука)**
Включает и выключает звук.
- ⑦ **CH \wedge / \vee (Κανάλι \wedge / \vee)**
Переход на следующий или предыдущий канал.
- ⑧ **ZOOM**
Переключение форматов изображения.
- ⑨ **SLEEP**
Выбор времени автоматического перехода ТВ в режим ожидания.
- ⑩ **PICTURE**
Включение функции Smart Picture.
- ⑪ **OK**
Подтверждение ввода или выбора и отображение сетки каналов при просмотре телевизора.
- ⑫ **▲▼◀▶ (Кнопки перемещения)**
Перемещение по меню.
- ⑬ **INFO**
Отображение и скрытие данных просматриваемого канала.
- ⑭ **Цветные кнопки**
Выбор функции или параметра.
- ⑮ **SIZE**
Переключение режима шрифта при просмотре телетекста. (Полный экран/ Верхняя половина / Нижняя половина)
- ⑯ **SUBPAGE**
Отображение вложенной страницы при просмотре телетекста, если доступно несколько страниц.
- ⑰ **REVEAL**
Показ скрытых данных телетекста.
- ⑱ **HOLD**
Остановка прокрутки страниц и приема данных декодером текста.
- ⑲ **FREEZE**
Фиксация ТВ-изображения.
- ⑳ **AD (Голосовое описание) (только для эфирного цифрового ТВ)**
Только для Великобритании: включение голосовых комментариев для слабовидящих.
- ㉑ **SOURCE**
Выбор подключенных устройств.
- ㉒ **EPG**
Включение и выключение электронной телепрограммы.
- ㉓ **VIDEO**
Переключение видеорежимов YPbPr / Composite / SCART.
- ㉔ **HDMI**
Переключение в режим HDMI.
- ㉕ **VOL +/-**
Увеличение или уменьшение громкости.
- ㉖ **DUAL I-II**
Выбор режима моно/ стерео / dual I/ dual II для эфирного ТВ.
- ㉗ **🔊 SOUND**
Выключение функции Smartsound.
- ㉘ **MENU/EXIT**
Включение и выключение экранного меню.
- ㉙ **MIX**
Наложение телетекста на ТВ-изображение.
- ㉚ **TELETEXT**
Включение и отключение телетекста.
- ㉛ **INDEX**
Просмотр страницы содержания телетекста.

32 **SUBTITLE**

- В режиме TV (ТВ): включение и выключение субтитров.
- В режиме Text (Текст): просмотр страницы субтитров.

33 **FAV**

Просмотр списка избранного.

34 **CH-LIST**

Просмотр списка каналов.



4 Использование LCD Monitor with HD TV

В этом разделе описаны основные функции телевизора.

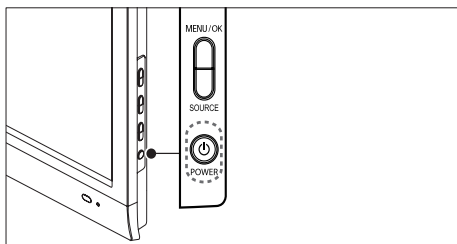
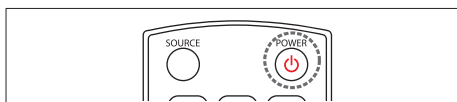
Включение/выключение/режим ожидания телевизора



Включение

- Если индикатор режима ожидания  выключен, нажмите **POWER** на боковой панели телевизора.
- Если индикатор горит красным, нажмите кнопку  (**Режим ожидания**) на пульте ДУ.

Переход в режим ожидания

- Нажмите  (**Режим ожидания**) на пульте ДУ.
↳ Цвет индикатора меняется на красный.

Выключение

- Нажмите кнопку  **POWER** на боковой панели телевизора.
↳ Индикатор режима ожидания выключается.



Совет

- Несмотря на то, что в режиме ожидания телевизор потребляет очень мало энергии, потребление энергии продолжается. При выключении устройства на продолжительный период времени отключите шнур питания телевизора от розетки электросети.

Примечание

- Если вы не можете найти пульт ДУ и хотите включить телевизор при установленном режиме ожидания, нажмите **CH +/-** на боковой панели телевизора.

Переключение каналов

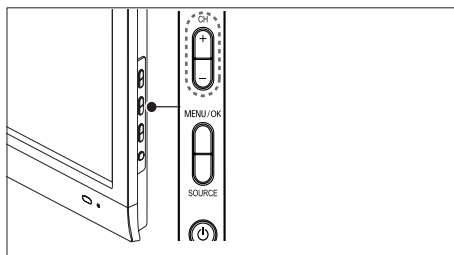
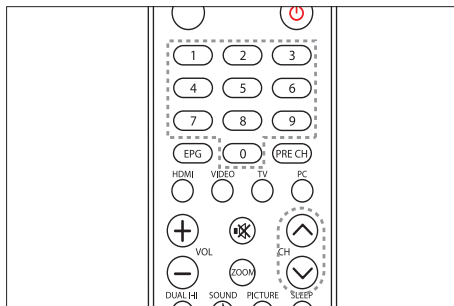

- Нажмите кнопку **CH +/-** на пульте ДУ или кнопку **CH +/-** на боковой панели телевизора.
- Введите номер канала с помощью **Цифровые кнопки**.
- Воспользуйтесь сеткой каналов.

Примечание

- При использовании списка избранного можно выбирать только каналы, указанные в данном списке.

Просмотр с подключенных устройств

Примечание

- Включите устройство, прежде чем выбрать его на телевизоре в качестве источника.

Использование кнопки Источник

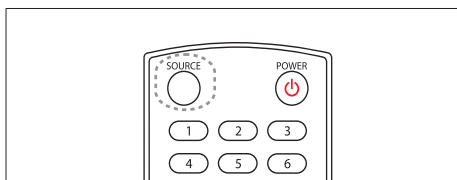

- 1 Нажмите **SOURCE**.
↳ Отобразится список источников.
- 2 Нажмите кнопку **SOURCE**, затем кнопку ▲ или ▼ для выбора устройства.
- 3 Для подтверждения нажмите **OK**.
↳ Телевизор переключится на выбранное устройство.

Регулировка громкости телевизора

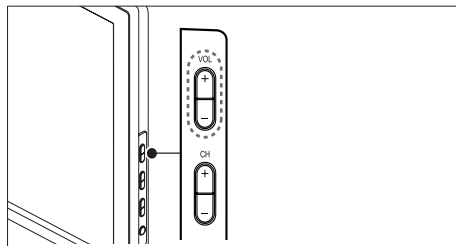
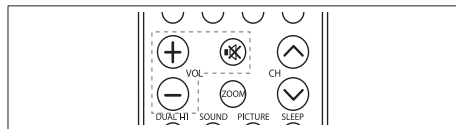

Регулировка громкости

- Нажмите на пульте ДУ кнопку **VOL +/-**.
- Нажмите кнопку **VOL +/-** на боковой панели телевизора.

Выключение и включение звука

- Нажмите кнопку **🔇**, чтобы отключить звук.
- Снова нажмите кнопку **🔇** для восстановления звука.

5 Подключение устройств

В данном разделе приведены инструкции по подключению различных устройств через разные разъемы и указаны примеры, представленные в руководстве по быстрому запуску.

Примечание

- Для подключения устройств к телевизору используются различные разъемы, в зависимости от типа устройства и целей использования.

Задняя панель разъемов

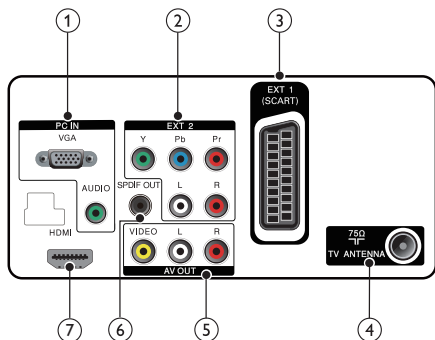

① PC IN (VGA иAUDIO IN)

Вход аудио и видео сигналов от компьютера.

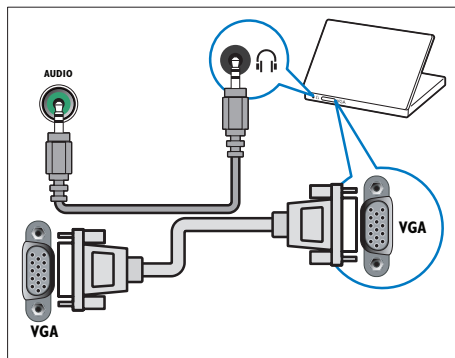

② EXT 2 (Y Pb Pr иAUDIO L/R)

Аудио/видео вход от аналоговых или цифровых устройств, например DVD-плееров или игровых приставок.

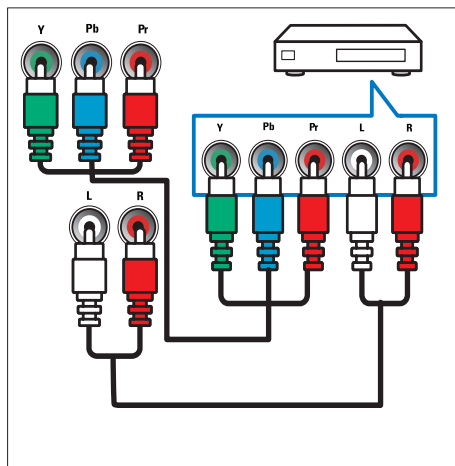

③ EXT 1 (SCART)

Аудио/видео вход от аналоговых или цифровых устройств, например DVD-плееров, игровых приставок.

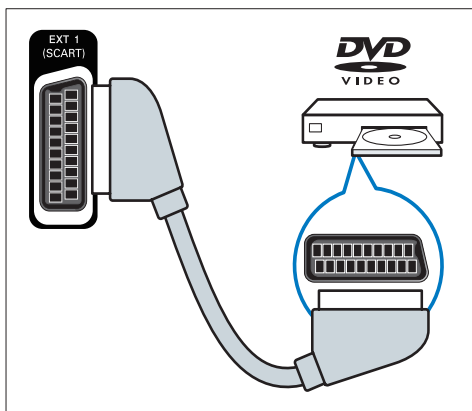

⑤ AV OUT (VIDEO OUT и AUDIO OUT L/R)

Аудио/видео выход к аналоговым устройствам, например дополнительному телевизору или записывающему устройству.

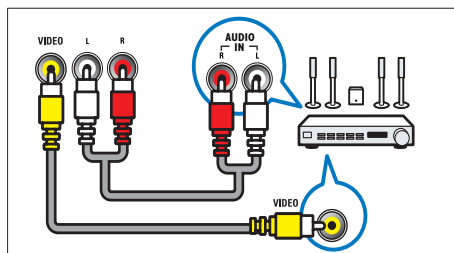

⑥ SPDIF OUT

Цифровой аудиовыход к домашнему кинотеатру и другим цифровым аудиосистемам.

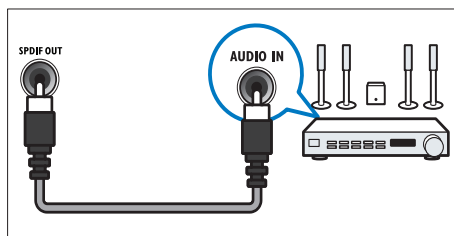

④ TV ANTENNA

Вход сигнала от антенны, кабеля или спутника.

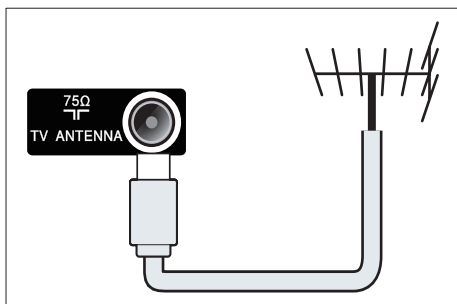

⑦ HDMI

Цифровой аудио/видео вход от цифровых устройств высокого разрешения, например проигрывателей Blu-ray.

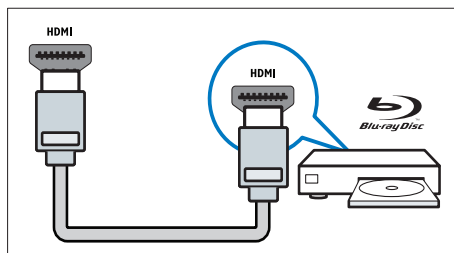

Для подключения с помощью DVI или VGA необходимо использовать дополнительный аудиокабель.

Разъемы сбоку

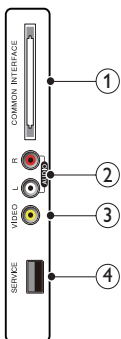

- ① **COMMON INTERFACE**
Слот для Модуля условного доступа (CAM).

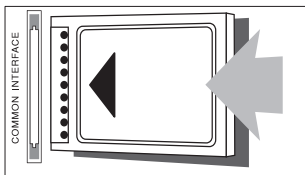

- ② **AUDIO L/R**
Аудиовыход от аналоговых устройств, подключенных к VIDEO.

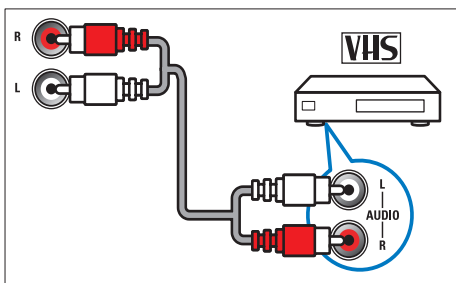

- ③ **VIDEO**
Композитный видеовыход от аналоговых устройств, например видеомagneитофона.

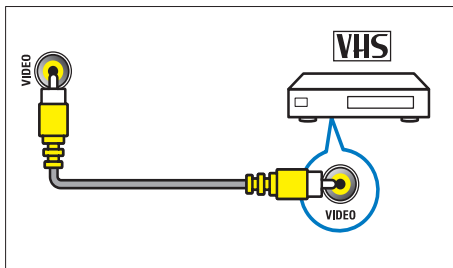

- ④ **SERVICE**
Порт USB, предназначенный только для обновления микропрограммы.

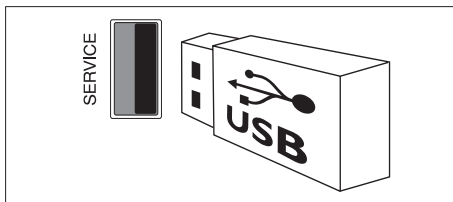

6 Сведения об изделии

Информация о продукте может быть изменена без предварительного уведомления. Для получения более подробной информации о продукте посетите сайт www.philips.com/support.

Поддерживаемое разрешение дисплея

Компьютерные форматы

- Разрешение — частота обновления
 - 640 × 480 — 60 Гц
 - 640 × 480 — 75 Гц
 - 800 × 600 — 60 Гц
 - 800 × 600 — 75 Гц
 - 1024 × 768 — 60 Гц
 - 1024 × 768 — 75 Гц
 - 1280 × 1024 — 60 Гц
 - 1440 × 900 - 60 Гц
 - 1600 × 900 - 60 Гц (оптимально для 201T1)
 - 1680 × 1050 - 60 Гц
 - 1920 × 1080 - 60 Гц_RB (оптимально для 221T1 и 231T1)

Видеоформаты

- Разрешение — частота обновления
 - 480i — 60 Гц
 - 480p — 60 Гц
 - 576i — 50 Гц
 - 576p — 50 Гц
 - 720p — 50 Гц, 60 Гц
 - 1080i — 50 Гц, 60 Гц
 - 1080p — 50 Гц, 60 Гц

Тюнер/Прием/Передача

- Антенный вход: 75 Ом коаксиальный (IEC75)
- DVB: DVB Terrestrial, DVB-T MPEG4
- Телесистема: DVB COFDM 2K/8K; PAL I, B/G, D/K; SECAM B/G, D/K, L/L'

- Воспроизведение видео: NTSC, SECAM, PAL
- Диапазоны тюнера: Гипердиапазон, S-канал, UHF, VHF

Пульт ДУ

- Тип: 201T1, 221T1, 231T1 RC
- Батарейки: 2 × AAA (тип LR03)

Питание

- Электропитание: 100-240 В, 50 Гц
- Питание в отключенном режиме: < 0,5 Вт
- Температура окружающей среды: от 5 до 40 градусов Цельсия

Поддерживаемые крепления телевизора

Для укрепления телевизора следует приобрести крепления для телевизора Philips или настенный кронштейн VESA. Для предотвращения повреждения кабелей или разъемов необходимо оставить зазор не менее 2,2 дюйма от задней панели телевизора.



Предупреждение

- Следуйте инструкциям, прилагаемым к креплению телевизора. Компания Koninklijke Philips Electronics N.V. не несет ответственности за неправильно выполненный монтаж, повлекший несчастный случай, травму или повреждение.

Размер экрана телевизора (дюймы)	Необходимый наклон (мм)	Винты для крепления
20	100 × 100	4 × M4
22	100 × 100	4 × M4
23	100 × 100	4 × M4

7 Устранение неисправностей

В данном разделе приведено описание наиболее часто встречающихся неисправностей и возможностей их устранения.

Общие неисправности

ТВ не включается.

- Отключите кабель питания от розетки электросети. Подождите одну минуту, затем снова подключите.
- Проверьте правильность подключения кабеля питания.

Пульт ДУ работает неправильно.

- Убедитесь, что батарейки пульта ДУ вставлены с соблюдением полярности +/-.
- Извлеките батарейки из пульта ДУ, если они неработоспособны.
- Очистите пульт ДУ и линзы датчика ТВ.

Индикатор режима ожидания на ТВ мигает красным.

- Отключите кабель питания от розетки электросети. Подождите, пока ТВ остынет перед повторным подключением к электросети. Если индикатор снова начнет мигать, обратитесь в центр поддержки покупателей Philips.

Вы забыли пароль для отмены блокировки телевизора

- Введите "5351".

Меню ТВ отображается на другом языке

- Измените язык меню ТВ на предпочитаемый.

При включении/выключении/включении режима ожидания ТВ слышен скрипящий звук из-под корпуса ТВ.

- Не предпринимайте никаких действий. Скрипящий звук характеризует обычное явление увеличения и сжатия ТВ вследствие охлаждения и нагревания. Это не влияет на его работу.

Проблемы с телеканалами

Ранее установленные каналы не появляются в списке каналов.

- Проверьте правильность выбора списка каналов.

Во время установки не обнаружены цифровые каналы:

- Проверьте поддерживает ли телевизор DVB-T или DVB-C в вашей стране. См. список стран на задней панели телевизора.

Проблемы с изображением

Есть звук, но изображение отсутствует.

- Проверьте правильность подключения антенны к телевизору.
- Убедитесь, что в качестве источника телевизора выбрано соответствующее устройство.

Есть звук, но отсутствует изображение.

- Проверьте правильность настройки параметров изображения.

При подключении антенны качество приема является низким.

- Проверьте правильность подключения антенны к телевизору.
- Громкоговорители, незаземленные аудиоустройства, неоновые светильники, высокие здания и другие крупные объекты могут влиять на качество приема сигнала. По возможности измените направленность антенны или переместите устройства дальше от телевизора для улучшения качества приема.
- Если только один канал имеет низкое качество приема сигнала, попытайтесь точнее настроить этот канал.

Низкое качество изображения от подключенных устройств.

- Проверьте правильность подключения устройств.
- Проверьте правильность настройки параметров изображения.

В памяти телевизора не сохранены установленные параметры изображения.

- Проверьте установку параметра “Дом”. Данный режим обеспечивает гибкость при изменении и сохранении параметров.

Изображение не совпадает с экраном: оно больше или меньше экрана.

- Попробуйте использовать другой формат изображения.

Неправильное расположение изображения на экране.

- Сигналы изображения некоторых устройств не соответствуют экрану. Проверьте выход сигнала устройства.

Проблемы звука

На ТВ имеется изображение, но отсутствует звук.

Примечание

- Если аудиосигнал не обнаружен, ТВ автоматически отключает аудиовыход и не сообщает о наличии неисправности.

- Убедитесь, что все кабели подключены правильно.
- Убедитесь, что уровень громкости не 0.
- Убедитесь, что звук не отключен.

Изображение есть, но качество звука низкое.

- Проверьте правильность настройки параметров звука.

Присутствует изображение, но звук слышен только из одного динамика.

- Убедитесь, что регулятор баланса звука расположен в центре.

Проблемы подключения HDMI

Проблемы с устройствами HDMI.

- Обратите внимание, что в результате поддержки HDCP может увеличиваться количество времени, необходимого для отображения ТВ содержимого устройства HDCP.
- Если ТВ не распознает устройство и на экране отсутствует изображение,

переключите источник одного устройства на другое и обратно.

- При прерывистом звуке проверьте правильность установки параметров выхода от устройства HDMI.
- При использовании адаптера HDMI--DVI или кабеля HDMI--DVI проверьте подключение дополнительного аудиокабеля к AUDIO L/R или AUDIO IN (только мини-разъем).

Проблемы с подключением ПК

Отображение материалов компьютера на экране ТВ нестабильно.

- Убедитесь, что на компьютере выбраны поддерживаемое разрешение и частота обновления.
- Установите параметр формата изображения “Не в масштабе”.

Контактная информация

Если проблему не удастся решить самостоятельно, см. раздел с ответами на часто задаваемые вопросы для ТВ на веб-сайте по адресу: www.philips.com/support. Если проблема не решится, обратитесь в центр поддержки потребителей Philips в вашей стране, указанный в данном Руководстве пользователя.



Предупреждение

- Запрещается самостоятельно проводить ремонт ТВ. Это может привести к серьезной травме, повреждению ТВ или аннулированию гарантии.



Примечание

- Запишите модель и серийный номер ТВ перед тем, как обратиться в Philips. Эти данные указаны на задней панели ТВ и на упаковке.



2009 © Koninklijke Philips Electronics N.V. All rights reserved. Specifications are subject to change without notice.

Philips and the Philips Shield Emblem are registered trademarks of Koninklijke Philips Electronics N.V. and are used under license from Koninklijke Philips Electronics N.V."

www.philips.com

Document order number: Q41G22TM813 4A



Q41G22TM813 4 A

