

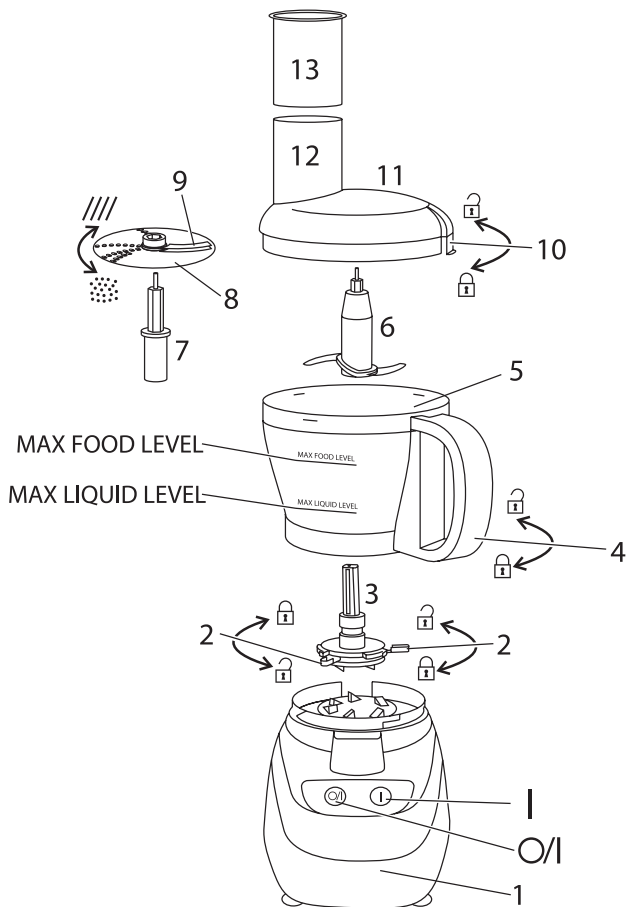

Russell Hobbs



Bedienungsanleitung	2	pokyny (Slovenčina)	39
mode d'emploi	6	instrukcja	42
instructies	9	upute	45
istruzioni per l'uso	12	navodila	48
instrucciones	15	οδηγίες	51
instruções	18	utasítások	54
brugsanvisning	21	talimatlar	57
bruksanvisning (Svenska)	24	instrucțiuni	60
bruksanvisning (Norsk)	27	ИНСТРУКЦИИ (Български)	63
käyttöohjeet	30	instructions	66
инструкции (Русский)	33	تعليمات للاستخدام	71
pokyny (Čeština)	36		



Lesen Sie die Anleitung, bewahren Sie sie auf und falls Sie das Gerät an Dritte abgeben, geben Sie auch die Anleitung mit.

Entfernen Sie die Verpackung vollständig, bevor Sie das Gerät einschalten.

WICHTIGE SICHERHEITSHINWEISE

Beachten Sie bitte folgende grundlegende Vorsichtsmaßnahmen:

- 1 Dieses Gerät ist nur von einem oder unter der Aufsicht eines verantwortungsvollen Erwachsenen zu benutzen. Das Gerät darf nur außer Reichweite von Kindern benutzt bzw. aufbewahrt werden.
- 2 Das Gerät keinesfalls in Flüssigkeit tauchen, im Badezimmer, in der Nähe von Wasser oder im Freien benutzen. 
- 3 Ziehen Sie den Netzstecker, bevor Sie ein Zubehörteil anbringen oder abnehmen möchten.
- 4 Die Hände nicht mit dem Messer in Berührung kommen lassen – das Messer ist scharf.
- 5 Der Inhalt, mit dem Sie das Gerät befüllen, darf nur so heiß sein, dass Sie stets sicher damit umgehen können (d.h. die Temperatur von Flüssigkeiten sollte unter 40°C liegen).
- 6 Das Gerät ist mit einem Sicherheitschalter ausgestattet. Dadurch kann der Motor erst dann aktiviert werden, wenn Mixbehälter und Deckel korrekt angebracht sind. Benutzen Sie diesen Schalter nicht um ein- und auszuschalten.

Zeichnungen	3 Antriebswelle	//// Schneiden
1 Motoreinheit	4 Griff	⊘ Reiben
○ Aus/Impulsfunktion	5 Mixbehälter	10 Sicherheitsschalter
Dauerbetrieb	6 Universalzerkleinerer	11 Deckel
⊞ öffnen	7 Einsatz	12 Einfüllschacht
⊞ schließen	8 Trägerscheibe	13 Einfüllhilfe
2 Laschen	9 Schneidmesser	

- 7 Das Gerät nicht unbeaufsichtigt stehen lassen, wenn sich der Stecker in der Steckdose befindet.
- 8 Den Mixbehälter nicht überlaufen lassen. Gelangt Flüssigkeit unter die Motoreinheit, kann es passieren, dass die Flüssigkeit in den Motor gesogen und dieser dadurch beschädigt wird.
- 9 Den Motor nicht länger als 5 Minuten lang ununterbrochen eingeschaltet lassen – er könnte sich sonst heißlaufen. Nach 5 Minuten Betrieb den Motor mindestens 2 Minuten lang ausgeschaltet lassen, damit er wieder abkühlen kann.
- 10 Bitte keine Zubehörteile oder Aufsätze verwenden, die nicht von uns geliefert wurden.
- 11 Benutzen Sie das Gerät ausschließlich zu den in diesen Anweisungen beschriebenen Zwecken.
- 12 Benutzen Sie das Gerät keinesfalls, wenn es beschädigt ist oder Fehlfunktionen zeigt.
- 13 Weist das Kabel Beschädigungen auf, muss es vom Hersteller, einer Wartungsvertretung des Herstellers oder einer qualifizierten Fachkraft ersetzt werden, um eine mögliche Gefährdung auszuschließen.

Nur für den Gebrauch im Haushalt

VORBEREITUNG

- 1 Die Motoreinheit auf eine trockene, feste, ebene Fläche stellen, die sich in der Nähe einer Steckdose befindet.

EINSETZEN DER ANTRIEBSWELLE

- 2 Führen Sie die Antriebswelle in die Öffnung am Boden des Mixbehälters ein.
- 3 Drehen Sie sie mithilfe der Laschen im Uhrzeigersinn, bis er einrastet.
- ★ Wenn Sie den Behälter reinigen wollen, drehen Sie die Laschen entgegen dem Uhrzeigersinn und entfernen Sie zuerst die Antriebswelle, damit diese nicht nass wird.

EINSETZEN DES MIXBEHÄLTERS

- 4 Setzen Sie den Mixbehälter auf die Motoreinheit, so dass sich der Griff rechts neben den Tasten befindet.
- 5 Drehen Sie den Mixbehälter im Uhrzeigersinn, bis sich der Griff zwischen den Tasten befindet.

EINSETZEN DES ZUBEHÖRS

- 6 Für die Funktion Zerkleinern setzen Sie den Universalzerkleinerer auf die Achse in der Mitte des Mixbehälters.
- 7 Für die Funktionen Reiben oder Zerschneiden:
 - a) Stecken Sie den Einsatz auf die Achse über der Antriebswelle.
 - b) Setzen Sie die Trägerscheibe auf den Einsatz.
 - c) Für die Schneide-Funktion muss das Schneidmesser auf der Scheibe nach oben zeigen.
 - d) Für die Reibe-Funktion muss das Schneidmesser auf der Scheibe nach unten zeigen.

AUFSETZEN DES DECKELS

- 8 Halten Sie den Deckel über dem Mixbehälter, so dass sich der Sicherheitsschalter rechts neben dem Griff befindet.
- 9 Setzen Sie den Deckel auf den Mixbehälter.

- 10 Drehen Sie den Deckel im Uhrzeigersinn, bis sich der Sicherheitsschalter in der Aussparung am oberen Ende des Griffs befindet.
 - 11 Die Tasten lassen sich nur bedienen, wenn sich der Deckel und der Mixbehälter in dieser Position befinden.
 - 12 Der Mixbehälter kann nicht bewegt werden, solange der Sicherheitsschalter eingerastet ist.
 - 13 Um den Mixbehälter zu entriegeln, müssen Sie zuerst den Deckel drehen, bis sich der Sicherheitsschalter rechts neben dem Griff befindet.
- ✱ Versuchen Sie nicht, den Deckel oder den Mixbehälter zu bewegen, solange der Motor läuft.

DIE TASTEN

- | Drücken Sie die rechte Taste, damit der Motor ununterbrochen läuft.
- | Drücken Sie die linke Taste, um den Dauerbetrieb zu beenden und in den Pulsbetrieb zu wechseln (Betrieb in Intervallen) - drücken Sie ○ |, um das Gerät einzuschalten, um zu stoppen, lassen Sie die Taste wieder los.

EINSCHALTEN

- 14 Gerätenetzstecker in die Steckdose stecken.

EINSATZ DES ZERKLEINERERS

- 15 Sie können zwischen Dauerbetrieb (|) oder Pulsbetrieb (○ |) wählen.
 - 16 Der Dauerbetrieb ist vor allem dann geeignet, wenn Sie Zutaten nacheinander einfüllen müssen.
 - 17 Mit dem Pulsbetrieb können Sie besser kontrollieren, was im Inneren des Mixbehälters passiert.
 - 18 Wenn Sie Zutaten hinzugeben wollen, solange das Gerät eingeschaltet ist:
 - a) Ziehen Sie die Einfüllhilfe aus dem Einfüllschacht.
 - b) Füllen Sie die Zutaten über den Einfüllschacht ein.
 - c) Ersetzen Sie die Einfüllhilfe.
 - 19 Sollten Sie ausschließlich Flüssigkeiten verwenden, befüllen Sie den Mixbehälter nur bis zur Markierung „MAX LIQUID LEVEL“.
 - 20 Verwenden Sie harte Zutaten oder eine Kombination von Flüssigkeiten und harten Zutaten, befüllen Sie den Mixbehälter nur bis zur Markierung „MAX FOOD LEVEL“.
- ✱ Wenn Sie den Behälter reinigen wollen, drehen Sie die Laschen entgegen dem Uhrzeigersinn und entfernen Sie zuerst die Antriebswelle, damit diese nicht nass wird.

EINSATZ DER TRÄGERSCHEIBE MIT SCHNEID-/ REIBEFUNKTION

- 21 Drücken Sie |, wenn der Motor ununterbrochen laufen soll.
- 22 Entfernen Sie die Einfüllhilfe und geben Sie die Zutaten über den Einfüllschacht in den Behälter.
- 23 Setzen Sie die Einfüllhilfe wieder ein und verwenden Sie diese dafür, die Zutaten vorsichtig über den Einfüllschacht in den Behälter einzuführen.
- 24 Benutzen Sie nicht Ihre Finger oder Besteck, um Nahrungsmittel durch den Einfüllschacht einzuführen – nur die Einfüllhilfe verwenden.
- 25 Das oder die Messer auf der Scheibe zerschneiden oder raspeln/ reiben die Zutaten im Mixbehälter.
- 26 Der Behälter sollte nicht mehr als halb voll sein – unterbrechen Sie kurz und entleeren Sie ihn.

REINIGUNG UND PFLEGE

- 27 Schalten Sie das Gerät aus (○ |) und ziehen Sie den Netzstecker.
- 28 Die abnehmbaren Teile mit warmem Seifenwasser säubern, gut abspülen, Wasser abtropfen und an der Luft trocknen lassen.

- 29 Die Außenseite der Motoreinheit mit einem sauberen feuchten Tuch abwischen.
30 Das Grundgerät und seine Einzelteile dürfen nicht in einer Spülmaschine gereinigt werden.



UMWELTSCHUTZ

Auf Grund der in elektrischen und elektronischen Geräten verwendeten umwelt- und gesundheitsschädigenden Stoffe dürfen Geräte, die mit diesem Symbol gekennzeichnet sind, nicht über den normalen Hausmüll entsorgt werden, sondern müssen wiederaufbereitet, wiederverwertet oder recycelt werden.



Rezepte

= Hand voll

= Zehe/Zehen

Pesto aus Koriander

2 Korianderblätter

2 Knoblauchzehen

60 g Pinienkerne

125 ml Olivenöl

60 g geriebener Parmesan

Verrühren Sie Koriander, Knoblauch, Pinienkerne und die Hälfte des Öls zu einer cremigen Masse. Geben Sie dann die Mischung in eine größere Schüssel. Vermischen Sie sie mit dem Parmesan. Fügen Sie Öl hinzu, um die Konsistenz anzupassen: Als Dip: dick. Als Belag: medium. Als Pastasauce: dünn.

Rezepte finden Sie auf unserer Website:

<http://www.russellhobbs.com/ifu/551078>

Lisez les instructions, conservez-les et transférez-les si vous transférez l'appareil.
Retirez tous les emballages avant utilisation.

PRÉCAUTIONS IMPORTANTES

Suivez les précautions essentielles de sécurité, à savoir:

- 1 Cet appareil doit être utilisé uniquement par ou sous la supervision d'un adulte responsable. Utilisez et rangez l'appareil hors de portée des enfants.
- 2 N'immergez pas l'appareil dans un liquide, ne l'utilisez pas dans une salle de bain, à proximité d'une source d'eau ou à l'extérieur. 
- 3 Débranchez l'appareil avant d'adapter ou de retirer les accessoires.
- 4 Tenez vos mains à l'écart des lames – elles sont tranchantes
- 5 Ne remplissez pas avec quelque chose de trop chaud qui n'est plus agréable au toucher pour vous (par ex. températures des liquides inférieures à 40°C).
- 6 L'appareil est équipé d'un interrupteur de sécurité afin d'empêcher le moteur de fonctionner lorsque le bol n'est pas en place et son couvercle placé correctement. N'utilisez pas cet interrupteur pour allumer et éteindre l'appareil.
- 7 Ne laissez pas l'appareil sans surveillance lorsqu'il est branché.
- 8 Veillez à ce que le bol ne déborde pas. Tout liquide qui se met sous le bloc moteur pourrait être absorbé par le moteur et risquerait de l'endommager.
- 9 Ne pas faire fonctionner l'appareil en continu au-delà de 5 minutes afin d'éviter une surchauffe. Si nécessaire, laissez reposer l'appareil pendant au moins 2 minutes pour laisser refroidir le moteur.
- 10 N'adaptez pas d'accessoires autres que ceux fournis.
- 11 N'utilisez pas l'appareil à d'autres fins que celles décrites dans ce mode d'emploi.
- 12 N'utilisez pas l'appareil s'il est endommagé ou s'il ne fonctionne pas correctement.
- 13 Si le câble est abîmé, vous devez le faire remplacer par le fabricant, un de ses techniciens agréés ou une personne également qualifiée, pour éviter tout danger.

pour un usage domestique uniquement

PRÉPARATION

- 1 Placez le bloc moteur sur une surface sèche, solide et à niveau, près d'une prise de courant.

FIXATION DE L'AXE D'ENTRAÎNEMENT

- 2 Poussez l'axe d'entraînement vers le haut au travers de la partie inférieure du bol.
 - 3 Utilisez les onglets pour le faire pivoter dans le sens des aiguilles d'une montre et fixez-le à la base du bol.
- ★ Si vous devez rincer le bol, faites tourner les onglets dans le sens contraire des aiguilles d'une montre et retirez d'abord l'axe d'entraînement afin d'éviter qu'il n'entre en contact avec l'eau.

FIXATION DU BOL

- 4 Placez le bol sur le bloc moteur, avec la poignée orientée à la droite des commandes.
- 5 Faites pivoter le bol dans le sens des aiguilles d'une montre pour amener la poignée entre les commandes.

FIXATION DE L'ACCESSOIRE

- 6 Pour utiliser l'accessoire, placez le hachoir sur le pilier au centre du bol.
- 7 Pour râper ou couper en tranches:
 - a) Fixez le support du disque à l'intérieur du pilier, au-dessus de l'axe d'entraînement.
 - b) Abaissez le disque sur le support du disque.
 - c) Pour couper en tranches, il faut placer la lame de découpage sur la partie supérieure du disque.
 - d) Pour râper, il faut placer la lame de râpage sur la partie inférieure du disque.

schémas	3 axe d'entraînement	//// couper en tranches / découpage
1 bloc moteur	4 poignée	☼ râper / râpage
○ arrêt/impulsion	5 bol	10 interrupteur de sécurité
traitement continu	6 hachoir	11 couvercle
ⓘ déverrouillage	7 support	12 tube
Ⓜ verrouiller	8 disque	13 élément pousseur
2 ongles	9 trancheur	

👁 FIXATION DU COUVERCLE

- 8 Placez le couvercle sur le bol, avec l'interrupteur de sécurité à la droite de la poignée.
 - 9 Abaissez le couvercle sur le bol.
 - 10 Faites pivoter le couvercle dans le sens des aiguilles d'une montre pour amener l'interrupteur de sécurité dans l'espace situé sur la partie supérieure de la poignée.
 - 11 Les commandes ne sont opérationnelles que si le couvercle et le bol sont dans cette position.
 - 12 Le bol ne bouge pas tant que l'interrupteur de sécurité est activé.
 - 13 Pour détacher le bol, il faut d'abord faire pivoter le couvercle de manière à amener l'interrupteur de sécurité à la droite de la poignée.
- ★ N'essayez pas de retirer le couvercle ou le bol tant que le moteur tourne.

👁 LES COMMANDES

- | Appuyez sur le bouton de droite pour faire tourner le moteur de manière continue.
- | Appuyez sur le bouton de gauche pour annuler le mode de fonctionnement continu du moteur et pour faire tourner le moteur par impulsion (fonctionnement par impulsions) – appuyez sur ○ | pour démarrer le moteur, lâchez le bouton pour l'arrêter.

👁 MISE EN MARCHÉ

- 14 Mettez la fiche dans la prise de courant.

🔪 UTILISATION DU HACHOIR

- 15 Vous pouvez utiliser le mode de fonctionnement continu (|) ou par impulsion (○ |).
 - 16 Le mode de fonctionnement continu est plus approprié si vous devez ajouter des ingrédients successivement.
 - 17 Le mode de fonctionnement par impulsion permet de mieux contrôler ce qui se passe à l'intérieur du bol.
 - 18 Pour ajouter des ingrédients lorsque le moteur tourne :
 - a) Retirez l'élément pousseur du tube .
 - b) Ajoutez les ingrédients par le tube.
 - c) Remplacez l'élément pousseur.
 - 19 Si vous utilisez uniquement des liquides, veillez à ne pas remplir le bol au-delà de la marque MAX LIQUID LEVEL (Niveau de liquide maximum).
 - 20 Si vous utilisez des ingrédients solides, ou un mélange de liquides et de solides, veillez à ne pas remplir le bol au-delà de la marque MAX FOOD LEVEL (Niveau d'aliment maximum).
- ★ Si vous devez rincer le bol, faites tourner les ongles dans le sens contraire des aiguilles d'une montre et retirez d'abord l'axe d'entraînement afin d'éviter qu'il n'entre en contact avec l'eau.

🔪 UTILISATION DU DISQUE DE DÉCOUPE/ RÂPAGE

- 21 Appuyer sur | pour faire tourner le moteur de manière continue.
- 22 Retirez l'élément pousseur et versez les ingrédients dans le tube.
- 23 Remplacez l'élément pousseur et utilisez-le pour pousser les ingrédients dans le tube.
- 24 N'utilisez pas vos doigts ni des couverts pour pousser les ingrédients dans le tube – utilisez uniquement l'élément pousseur.

- 25 La/les lame(s) de la partie supérieure du disque trancheront ou râperont les ingrédients placés dans le bol.
- 26 Veuillez contrôler que le bol ne se remplit pas à plus de la moitié de sa capacité – arrêtez et videz le bol.

SOINS ET ENTRETIEN

- 27 Éteignez l'appareil (O|) et débranchez-le.
- 28 Lavez les parties amovibles dans de l'eau chaude et savonneuse, rincez-les bien, égouttez-les et laissez-les sécher.
- 29 Essuyez l'extérieur du bloc moteur à l'aide d'un chiffon humide propre.
- 30 Ne mettez aucune part de l'appareil dans un lave-vaisselle.

PROTECTION ENVIRONNEMENTALE

Afin d'éviter des problèmes environnementaux ou de santé occasionnés par les substances dangereuses contenues dans les appareils électriques et électroniques, les appareils présentant ce symbole ne peuvent pas être éliminés avec les déchets ménagers, mais doivent faire l'objet d'une récupération sélective en vue de leur réutilisation ou recyclage.



recettes

 = poignée

 = gousse

pesto à la coriandre

2  feuilles de coriandre

2  d'ail

60 g de pignons de pin

125 ml d'huile d'olive

60 g de Parmesan râpé

Travailler le coriandre, l'ail, les pignons et la moitié de l'huile jusqu'à ce que le mélange soit lisse. Mettez dans un bol plus grand. Ajoutez le Parmesan. Ajouter de l'huile pour ajuster la consistance:

Pour une sauce: épaisse. Pour un nappage: moyenne. Pour une sauce pour pâtes: fine.

des recettes sont disponibles sur notre site Web:

<http://www.russellhobbs.com/ifu/551078>

afbeeldingen	3 aandrijfstang	//// snijden
1 motoreenheid	4 handgreep	⦿ raspen
○ uit/puls	5 kan	10 veiligheidsknop
continu verwerking	6 hakker	11 deksel
⌋ ontgrendelen	7 voet	12 tube
⌋ vergrendelen	8 schijf	13 duwer
2 lipje	9 mes	

Lees de instructies, bewaar ze goed en geef ze met het apparaat mee wanneer u deze aan een derde geeft. Verwijder alle verpakkingsmaterialen voor gebruik.

BELANGRIJKE VEILIGHEIDSMATREGELEN

Volg de gebruikelijke veiligheidsmaatregelen, zoals:

- 1 Dit apparaat mag uitsluitend worden gebruikt door of onder toezicht van een volwassene. Het apparaat dient steeds buiten het bereik van kinderen gebruikt en opgeborgen worden.
- 2 Dompel het apparaat niet in vloeistoffen; gebruik het apparaat niet in de badkamer, in de buurt van water of in de open lucht. 
- 3 Het apparaat verwijderen voor u hulpstukken aanbrengt of verwijdert.
- 4 Kom niet met uw handen in de buurt van de messen; deze zijn scherp
- 5 Vul de kan niet met ingrediënten die zo heet zijn dat u de kan niet meer kunt vasthouden (m.a.w. vloeibare temperatuur onder 40°C).
- 6 Het apparaat is voorzien van een veiligheidsknop die de werking van de motor voorkomt wanneer de kan niet is geplaatst en het deksel niet correct is aangebracht. Het is niet de bedoeling het apparaat met deze knop aan en uit te zetten.
- 7 Laat het apparaat niet onbeheerd achter, terwijl de stekker in het stopcontact zit.
- 8 Laat de kan niet overlopen. Vloeistof die onder de motoreenheid komt, kan in de motor terechtkomen, waardoor die kan beschadigen.
- 9 Om oververhitting te voorkomen, dient u de motor niet langer dan 5 minuten onafgebroken te laten draaien. Zet het apparaat na 5 minuten minstens 2 minuten uit om de motor te laten afkoelen.
- 10 Gebruik alleen de bijgeleverde toebehoren of hulpstukken.
- 11 Gebruik het apparaat niet voor andere doeleinden dan degene die in deze gebruiksaanwijzing worden beschreven.
- 12 Gebruik het apparaat niet bij beschadigingen of storingen.
- 13 Indien het snoer beschadigd is, moet het door de fabrikant, een technicus of een ander deskundig persoon vervangen worden om eventuele risico's te vermijden.

uitsluitend huishoudelijk gebruik

VOORBEREIDING

- 1 Plaats de motoreenheid op een droge, stevige, vlakke ondergrond, in de buurt van een stopcontact.

DE AANDRIJFSTANG PLAATSEN

- 2 Druk de aandrijfstang omhoog door de bodem van de kan.
 - 3 Gebruik de lipjes om hem met de klok mee te draaien en te vergrendelen in de bodem van de kan.
- ★ Als u de kan wilt spoelen, draait u de lipjes tegen de klok in en verwijdert eerst de aandrijfstang, zodat deze niet nat wordt.

DE KAN PLAATSEN

- 4 Zet de kan op de motoreenheid, met de handgreep rechts van de bedieningsknoppen.
- 5 Draai de kan met de klok mee tot de handgreep zich tussen de bedieningsknoppen bevindt.

HET ACCESSOIRE PLAATSEN

- 6 Voor verwerken plaatst u de hakker over de kolom in het midden van de kan.
 - 7 Voor raspen of snijden:
 - a) Plaats de schijfhouder in de kolom, over de aandrijfstang.
 - b) Laat de schijf zakken op de houder.
 - c) Voor het snijden moet het snijmes zich op de schijf bevinden.
 - d) Voor het raspen moet het snijmes zich op de bodem de schijf bevinden.
-

HET DEKSEL PLAATSEN

- 8 Houd het deksel boven de kan, met de veiligheidsschakelaar rechts van de handgreep.
 - 9 Laat het deksel op de kan zakken.
 - 10 Draai het deksel met de klok mee tot de veiligheidsschakelaar in de opening boven in de handgreep valt.
 - 11 De bedieningen functioneren uitsluitend met de kan en het deksel in deze positie.
 - 12 De kan beweegt niet terwijl de veiligheidsschakelaar is ingeschakeld.
 - 13 Om de kan los te maken moet u eerst het deksel draaien tot de veiligheidsschakelaar zich weer rechts van de handgreep bevindt.
- ✳ Probeer het deksel of de kan niet te bewegen terwijl de motor draait.
-

DE BEDIENINGEN

- | Druk op de rechterknop om de motor continu te laten draaien.
- | Druk op de linkerknop om continue functioneren te annuleren. Om impulsen te geven (korte stootjes) – druk op ○ | om de motor te starten, laat los om te stoppen.
-

INSCHAKELEN

- 14 Steek de stekker in het stopcontact.
-

DE HAKKER GEBRUIKEN

- 15 U kunt continu functioneren (|) of impulsen (○ |) gebruiken.
 - 16 Continu functioneren is eenvoudiger, als u een voor een ingrediënten moet toevoegen.
 - 17 Met impulsen heeft u meer controle over wat er in de kan gebeurt.
 - 18 Om ingrediënten toe te voegen met lopende motor:
 - a) Haal de duwer uit de tube.
 - b) Voeg de ingrediënten toe via de tube.
 - c) Plaats de duwer weer.
 - 19 Als u alleen vloeistoffen gebruikt, mag u de kan niet hoger vullen dan het merkteken MAX LIQUID LEVEL.
 - 20 Als u vaste stoffen gebruikt of een mengsel van beide, vul de kan dan niet boven het merkteken MAX FOOD LEVEL.
- ✳ Als u de kan wilt spoelen, draait u de lipjes tegen de klok in en verwijdert eerst de aandrijfstang, zodat deze niet nat wordt.
-

DE SNIJ/RASP SCHIJF GEBRUIKEN

- 21 Druk op | om de motor continu te laten functioneren.
- 22 Verwijder de duwer en laat de ingrediënten door de tube vallen.
- 23 Plaats de duwer weer en gebruik hem om de ingrediënten zachtjes door de tube te duwen.
- 24 Gebruik geen vingers of bestek om voedsel door de tube te duwen – alleen de duwer.
- 25 Het mes op de schijf snijdt of raspt het voedsel in de kan.
- 26 Laat de kan niet meer dan half vol worden - dan stopt u een leegt hem.

ZORG EN ONDERHOUD

27 Schakel het apparaat uit (O I) en trek de stekker uit.

28 Was de verwijderbare onderdelen in warm water met afwasmiddel, goed afspoelen, laten uitlekken en aan de lucht laten drogen.

29 Neem de buitenkant van de motoreenheid af met een schone, vochtige doek.

30 Plaats geen enkel onderdeel van het apparaat in de vaatwasmachine.

MILIEUBESCHERMING

Om milieu- en gezondheidsproblemen als gevolg van gevaarlijke stoffen in elektrische en elektronische producten te vermijden, mogen apparaten met dit symbool niet worden weggegooid met niet-gesorteerd gemeentelijk afval, maar moeten ze worden teruggewonnen, opnieuw gebruikt of gerecycled.



receptjes

 = handvol

 = teen

koriander pesto

2  korianderblaadjes

2  look

60 g pijnboompitten

125 ml olijfolie

60 g geraspte parmezaan

Verwerk de koriander, knoflook, pijnboompitten en de helft van de olie tot het een glad mengsel is geworden. Plaats dan in een grotere kom. Meng de Parmezaan. Voeg olie toe om de consistentie aan de passen. Als dipsaus: dik. Als topping: medium. Als pastasaus: dun.

u vindt recepten op onze website:

<http://www.russellhobbs.com/ifu/551078>

Leggere le istruzioni e conservarle al sicuro. In caso di cessione dell'apparecchio ad altre persone, consegnare anche le istruzioni. Rimuovere tutto l'imballaggio prima dell'uso.

NORME DI SICUREZZA IMPORTANTI

Osservare le precauzioni fondamentali di sicurezza e in particolare quanto segue:

- 1 Questo apparecchio deve essere usato solo da un adulto responsabile o sotto il suo controllo. Utilizzare e riporre l'apparecchio lontano dalla portata dei bambini.
- 2 Non immergere l'apparecchio in acqua, non utilizzarlo in bagno, vicino all'acqua o all'aperto. 
- 3 Staccare l'apparecchio prima di applicare o rimuovere qualsiasi accessorio.
- 4 Tenere le mani lontano dalle lame: sono molto taglienti
- 5 Non riempire la caraffa con sostanze troppo calde per permettere un facile maneggiamento (la temperatura del liquido deve essere, per esempio, inferiore ai 40°).
- 6 L'apparecchio è dotato di un interruttore di sicurezza per far sì che il motore funzioni solo con la caraffa al suo posto e il coperchio fissato correttamente. Non usare la caraffa per accendere e spegnere l'apparecchio.
- 7 Non lasciare l'apparecchio incustodito con la spina inserita.
- 8 Non fare traboccare la caraffa. Se il liquido penetrasse sotto il gruppo del motore potrebbe venire aspirato nel motore danneggiandolo.
- 9 Non tenere in funzione il motore per più di 5 minuti, altrimenti si potrebbe surriscaldare. Dopo 5 minuti di funzionamento, spegnerlo per almeno 2 minuti per farlo recuperare.
- 10 Montare sull'apparecchio solo gli accessori o gli elementi dati in dotazione.
- 11 Non usare l'apparecchio per altri scopi se non quelli per i quali è stato progettato, di seguito descritti in questo manuale di istruzioni.
- 12 Non usare l'apparecchio se è danneggiato o funziona male.
- 13 Se il cavo è danneggiato, farlo cambiare dal fabbricante, da un rivenditore autorizzato o da personale similmente qualificato, per evitare pericoli.

solo per uso domestico

PREPARAZIONE

- 1 Posizionare il gruppo del motore su una superficie asciutta, stabile e in pari, vicino ad una presa di corrente.

MONTAGGIO DELL'ALBERO MOTORE

- 2 Spingere l'albero motore fino in fondo alla caraffa.
- 3 Utilizzare le linguette per girarlo in senso orario e bloccarlo fino in fondo alla caraffa.
- * Se dovete sciacquare la caraffa, ruotate le linguette in senso antiorario e togliete prima l'albero motore, per evitare che si bagni.

MONTAGGIO DELLA CARAFFA

- 4 Posizionare la caraffa sul gruppo motore, con l'impugnatura a destra rispetto ai comandi.
- 5 Ruotare la caraffa in senso orario per portare l'impugnatura tra i comandi.

MONTAGGIO DELL'ACCESSORIO

- 6 Per lavorare gli ingredienti, montare il tritatutto sul perno al centro della caraffa.
- 7 Per grattugiare o affettare:
 - a) Montare il supporto del disco all'interno del perno, sull'albero motore.
 - b) Abbassare il disco sul suo supporto.
 - c) Per affettare, la lama affettatrice deve essere in cima al disco.
 - d) Per grattugiare, la lama grattugia deve essere nella parte bassa del disco.

immagini	3 albero motore	//// affettatrice
1 gruppo del motore	4 impugnatura	▨ grattugia
○ spento/impulso	5 caraffa	10 interruttore di sicurezza
lavorazione continua	6 tritatutto	11 coperchio
ⓘ aprire	7 supporto	12 tubo di inserimento
Ⓛ bloccato	8 disco	13 spingitore
2 linguetta	9 affettatrice	

MONTAGGIO DEL COPERCHIO

- 8 Posizionare il coperchio sulla caraffa, con l'interruttore di sicurezza a destra dell'impugnatura.
 - 9 Abbassare il coperchio sulla caraffa.
 - 10 Ruotare il coperchio in senso orario per portare l'interruttore di sicurezza nello spazio in cima all'impugnatura.
 - 11 I comandi funzioneranno solo con il coperchio e la caraffa in questa posizione.
 - 12 La caraffa non si muoverà se l'interruttore di sicurezza è in funzione.
 - 13 Per rilasciare la caraffa, dovete prima ruotare il coperchio per portare l'interruttore di sicurezza alla destra dell'impugnatura.
- ★ Non cercate di muovere il coperchio o la caraffa mentre il motore è in funzione.

I COMANDI

- | Premere il pulsante destro per far funzionare il motore in modalità continua.
- | Premere il pulsante sinistro per annullare il funzionamento continuo e per far funzionare il motore ad impulsi (funzionamento a impulsi) – premere ○ | per avviare il motore, rilasciare per arrestarlo.

ACCENSIONE

- 14 Inserire la spina nella presa di corrente.

USO DEL TRITATUTTO

- 15 Potete utilizzare il funzionamento continuo (|) o a impulsi (○ |).
 - 16 Il funzionamento continuo è più semplice da utilizzare se dovete aggiungere un ingrediente dopo l'altro.
 - 17 L'impulso permette un controllo migliore sul contenuto della caraffa.
 - 18 Per aggiungere ingredienti mentre il motore è in funzione:
 - a) Sollevare lo spingitore dal tubo di inserimento.
 - b) Aggiungere gli ingredienti attraverso il tubo di inserimento.
 - c) Rimettere lo spingitore.
 - 19 Se utilizzate solo liquidi, non riempite la caraffa oltre il limite massimo MAX LIQUID LEVEL.
 - 20 Se utilizzate sostanze solide, o un misto di liquidi e solidi, non riempite la caraffa oltre il limite massimo MAX FOOD LEVEL.
- ★ Se dovete sciacquare la caraffa, ruotate le linguette in senso antiorario e togliete prima l'albero motore, per evitare che si bagni.

USO DEL DISCO AFFETTATRICE/GRATTUGIA

- 21 Premere | per far funzionare il motore in modalità continua.
- 22 Togliere lo spingitore e lasciar scivolare gli ingredienti lungo il tubo di inserimento.
- 23 Rimettere lo spingitore e utilizzarlo per premere delicatamente gli ingredienti lungo il tubo di inserimento.
- 24 Non utilizzare dita o posate per spingere il cibo all'interno del tubo di inserimento – utilizzare solo lo spingitore.
- 25 La lama/ Le lame in cima al disco affetterà/affetteranno o grattugerà/grattugeranno il cibo nella caraffa.

26 Fare in modo che il contenuto della caraffa non superi la metà – a questo punto fermarsi e svuotarla.

CURA E MANUTENZIONE

27 Spegner l'apparecchio (O|) e scollegarlo dalla presa di corrente.

28 Lavare le parti amovibili con acqua calda e detersivo, sciacquare bene, fare scolare e lasciare asciugare.

29 Passare un panno pulito inumidito sull'esterno del gruppo del motore.

30 Non mettere nessuna parte dell'apparecchio in lavastoviglie.

PROTEZIONE AMBIENTALE

Per evitare danni all'ambiente e alla salute causati da sostanze pericolose delle parti elettriche ed elettroniche, gli apparecchi contrassegnati da questo simbolo non devono essere smaltiti con i rifiuti non differenziati ma recuperati, riutilizzati o riciclati.



ricetta

 = manciata

 = spicchio

pesto al coriandolo

2  foglie di coriandolo

2  d'aglio

60 g di pinoli

125 ml d'olio di oliva



60 g parmigiano grattugiato

Tritare coriandolo, aglio, pinoli e metà dell'olio fino a dare al composto un aspetto uniforme.

Mettere il contenuto in una bacinella. Mescolarvi il parmigiano. Aggiungere olio per regolarne la consistenza: Per intingere: denso. Per una salsa: media. Per una salsa per condire la pasta: fluida.

le ricette sono disponibili sul nostro sito:

<http://www.russellhobbs.com/ifu/551078>

ilustraciones	3 eje motor	//// cortar
1 unidad motor	4 asa	●●●● rallar
○ apagada/pulso	5 jarra	10 interruptor de seguridad
funcionamiento continuo	6 picadora	11 tapa
 desbloquear	7 soporte	12 tubo
 bloquear	8 disco	13 accesorio para empujar
2 lengüeta	9 cortador de fiambre	

Lea las instrucciones, guárdelas en un lugar seguro y, en caso de dar el aparato a otra persona, entrégueselas también. Retire todo el embalaje antes de usar el aparato.

 **MEDIDAS DE SEGURIDAD IMPORTANTES**

Siga las precauciones básicas de seguridad, incluyendo:

- 1 Este aparato deberá ser usado por, o bajo la supervisión de un adulto responsable. Use y guarde el aparato fuera del alcance de los niños.
- 2 No ponga el aparato en líquidos, no lo use en un cuarto de baño, cerca del agua, o al aire libre. 
- 3 Desenchufe el aparato antes de insertar o quitar accesorios
- 4 Mantenga las manos fuera de las hojas – están muy afiladas
- 5 No rellene la jarra con una sustancia más caliente de lo que usted pueda cómodamente soportar (como referencia, líquidos con una temperatura inferior a 40°C).
- 6 El aparato dispone de un interruptor de seguridad para impedir que el motor funcione salvo que la jarra y la tapa estén correctamente colocadas. No use este interruptor para encender y apagar el dispositivo.
- 7 No deje el aparato desatendido mientras está enchufado.
- 8 No permita rebosar la jarra. Si cae líquido debajo de la unidad motor, puede que éste sea aspirado al motor, dañándolo.
- 9 No haga funcionar el motor constantemente por más de 5 minutos, se puede sobrecalentar. Después de 5 minutos, apagarlo por como mínimo 2 minutos, para que se recupere.
- 10 No ponga ningún otro acoplamiento o accesorio (recambio) que no haya sido adquirido del fabricante.
- 11 No use el aparato para ningún fin distinto a los descritos en estas instrucciones.
- 12 No use el aparato si está dañado o si no funciona bien.
- 13 Si el cable está dañado, éste deberá ser cambiado por el fabricante, su agente de servicio, o alguien con cualificación similar para evitar peligro.

solo para uso doméstico

 **PREPARACIÓN**

- 1 Ponga la unidad motor sobre una superficie seca, nivelada y firme, cercana a un enchufe eléctrico.

 **MONTAJE DEL EJE MOTOR**

- 2 Empuje el eje motor hasta la parte inferior de la jarra.
- 3 Utilice las lengüetas para girarlo en el sentido de las agujas del reloj y bloquearlo en la parte inferior de la jarra.
- ★ Si desea enjuagar la jarra, gire las lengüetas en sentido contrario a las agujas del reloj y retire en primer lugar el eje motor para evitar que entre en contacto con el agua.

 **MONTAJE DE LA JARRA**

- 4 Coloque la jarra sobre la unidad motor con el asa a la derecha de los controles.
- 5 Gire la jarra en el sentido de las agujas del reloj hasta situar el asa entre los controles.

MONTAJE DEL ACCESORIO

- 6 Para procesar los alimentos, encaje el cortador sobre el pilar central de la jarra.
 - 7 Para rallar o cortar:
 - a) Encaje el soporte del disco en el pilar, sobre el eje motor.
 - b) Baje el disco hasta su soporte.
 - c) Para cortar, la cuchilla cortadora debe estar en la parte superior del disco.
 - d) Para rallar, la cuchilla cortadora debe estar en la parte inferior del disco.
-

MONTAJE DE LA TAPA

- 8 Sujete la tapa sobre la jarra de modo que el interruptor de seguridad quede a la derecha del asa.
 - 9 Baje la tapa sobre la jarra.
 - 10 Gire la tapa en el sentido de las agujas del reloj hasta que el interruptor de seguridad encaje en el hueco de la parte superior del asa.
 - 11 Los controles solo funcionarán si la tapa y la jarra están en la posición correcta.
 - 12 La jarra no se moverá cuando el interruptor de seguridad esté cerrado.
 - 13 Para liberar la jarra, gire en primer lugar la tapa hasta que el interruptor de seguridad quede a la derecha del asa.
-  No intente mover la tapa ni la jarra con el motor funcionando.
-

CONTROLES

- | Pulse el botón de la derecha para que el motor funcione en modo continuo.
 - | Pulse el botón de la izquierda para detener el funcionamiento continuo. Para que el motor funcione en modo parada/arranque (funcionamiento a impulsos) pulse ○ | para arrancar el motor y deje de pulsar para pararlo.
-

ENCENDER

- 14 Enchufe el aparato a la corriente.
-

USO DE LA PICADORA

- 15 Puede elegir entre el modo de funcionamiento continuo (|) o el de funcionamiento a impulsos (○|).
 - 16 El modo de funcionamiento continuo es más conveniente si tiene que ir añadiendo los ingredientes uno tras otro.
 - 17 El modo de funcionamiento a impulsos permite un mejor control del contenido de la jarra.
 - 18 Para añadir ingredientes mientras el motor está funcionando:
 - a) Saque la tapa del tubo.
 - b) Añada los ingredientes a través del tubo.
 - c) Vuelva a colocar el accesorio para empujar.
 - 19 Si está manejando solo líquidos, no llene la jarra por encima de la marca MAX LIQUID LEVEL (nivel máximo para líquidos).
 - 20 Si está manejando alimentos sólidos, o una mezcla de sólidos y líquidos, no llene la jarra por encima de la marca MAX FOOD LEVEL (nivel máximo para alimentos).
-  Si desea enjuagar la jarra, gire las lengüetas en sentido contrario a las agujas del reloj y retire en primer lugar el eje motor para evitar que entre en contacto con el agua.
-

USO DEL DISCO DE CORTAR/RALLAR

- 21 Pulse | para que el motor funcione en modo continuo.
- 22 Extraiga el accesorio para empujar e introduzca los ingredientes a través del tubo.
- 23 Vuelva a colocar el accesorio para empujar y utilícelo para empujar los ingredientes paulatinamente a través del tubo.

- 24 No utilice los dedos o cubiertos para empujar los alimentos a través del tubo, utilice sólo el accesorio para empujar.
- 25 La/s cuchilla/s situadas en la parte superior del disco cortarán o rallarán los alimentos dentro de la jarra.
- 26 Procure que la jarra no se llene más de aproximadamente la mitad, si esto sucediera deténgase y vacíela.

CUIDADO Y MANTENIMIENTO

- 27 Apague el aparato (O|) y desenchúfelo.
- 28 Lave las partes extraíbles con agua caliente jabonosa, aclárelas bien, escúrralas y déjelas secar al aire.
- 29 Limpie la parte exterior de la unidad motor con un paño húmedo limpio.
- 30 No ponga ninguna parte del aparato en el lavavajillas

PROTECCIÓN MEDIOAMBIENTAL

Para evitar problemas medioambientales y de salud debido a las sustancias peligrosas con que se fabrican los productos eléctricos y electrónicos, los aparatos con este símbolo no se deben desechar junto con el resto de residuos municipales, sino que se deben recuperar, reutilizar o reciclar. 

recetas

 = puñado

 = diente

pesto de cilantro

2  hojas de cilantro

2  de ajo

60 g de piñones

125 ml aceite de oliva

60 g queso Parmesano rallado

Procese el cilantro, el ajo, los piñones y la mitad del aceite hasta obtener una consistencia suave.

Póngalo en un bol mayor. Mezcle el queso Parmesano. Añada aceite para modificar la consistencia: Para mojar: espesa Para cobertura: media Para salsa para pasta: clara

en nuestra página web encontrará recetas:

<http://www.russellhobbs.com/ifu/551078>

Leia as instruções e guarde em lugar seguro. Forneça-as também caso venha a fornecer o aparelho a alguém. Retire todo o material de embalar antes da utilização.

MEDIDAS DE PRECAUÇÃO IMPORTANTES

Siga as seguintes instruções básicas de segurança:

- 1 Este aparelho só deve ser utilizado por um adulto ou sob a vigilância de um adulto responsável. Utilize e guarde o aparelho fora do alcance das crianças.
- 2 Não mergulhe o aparelho em líquidos, nem utilize em casas de banho, próximo de zonas de água ou ao ar livre.
- 3 Desligue o aparelho antes de colocar ou retirar acessórios.
- 4 Mantenha as suas mãos afastadas das lâminas – estas são afiadas
- 5 Não o encha com algo que se encontre a uma temperatura que não possa manusear confortavelmente (ou seja, líquidos a temperaturas inferiores a 40° C).
- 6 O aparelho está equipado com um interruptor de segurança que previne o funcionamento do motor quando o jarro não está no lugar apropriado e a tampa não está correctamente encaixada. Não utilize este instrumento para ligar e desligar o aparelho.
- 7 Não deixe o aparelho desacompanhado enquanto estiver ligado.
- 8 Não deixe o copo transbordar. Se o líquido passar para debaixo da unidade motora, pode ser sugado para dentro do motor e danificá-lo.
- 9 Não ponha o motor a funcionar continuamente por um período superior a 5 minutos, pois pode causar o seu sobreaquecimento. Após 5 minutos, desligue-o pelo menos durante 2 minutos para ele recuperar.
- 10 Não utilize acessórios ou peças que não sejam fornecidos pela nossa empresa.
- 11 Não utilize o aparelho para quaisquer outras finalidades senão as descritas nestas instruções.
- 12 Não utilize o aparelho se estiver danificado ou defeituoso.
- 13 Se o cabo estiver danificado, o fabricante, o seu agente de assistência técnica ou alguém igualmente qualificado deverá substituí-lo a fim de evitar acidentes.



apenas para uso doméstico

PREPARAÇÃO

- 1 Coloque a unidade motora numa superfície seca, nivelada e próximo de uma tomada eléctrica.

ENCAIXAR O EIXO CENTRAL

- 2 Empurre o eixo central até ao fundo do jarro.
 - 3 Utilize as patilhas para o girar para a direita e fixe-o ao fundo do jarro.
- * Caso precise de enxaguar o jarro, gire as patilhas para a esquerda e retire o eixo central primeiro, para evitar molhá-lo.

ENCAIXAR O JARRO

- 4 Coloque o jarro na unidade motora com a pega posicionada à direita dos controlos.
- 5 Gire o jarro para a direita para posicionar a pega entre os controlos.

ENCAIXAR O ACESSÓRIO

- 6 Para processar, encaixe o triturador no pilar no centro do jarro.
- 7 Para ralar ou fatiar:
 - a) Encaixe o suporte do disco dentro do pilar, sobre o eixo central.
 - b) Desça o disco colocando-o no suporte do disco.
 - c) Para fatiar, a lâmina de corte deve encontrar-se na parte de cima do disco.
 - d) Para ralar, a lâmina de corte deve encontrar-se na parte de baixo do disco.

esquemas	3 eixo central	//// cortar
1 unidade motora	4 pega	▒ ralar
○ desligado/impulso	5 jarro	10 interruptor de segurança
processamento contínuo	6 picador	11 tampa
⏏ desbloquear	7 suporte	12 cano
🔒 fechar	8 disco	13 empurrador
2 patilha	9 cortador	

ENCAIXAR A TAMPA

- 8 Segure a tampa sobre o jarro, com o interruptor de segurança posicionado à direita da pega.
 - 9 Desça a tampa até ao jarro.
 - 10 Gire a tampa para a direita para colocar o interruptor de segurança na fenda no topo da pega.
 - 11 Os controlos funcionarão apenas com a tampa e o jarro nesta posição.
 - 12 O jarro não se moverá enquanto o interruptor de segurança estiver encaixado.
 - 13 Para libertar o jarro, terá primeiro de girar a tampa para posicionar o interruptor de segurança à direita da pega.
- ✳ Não tente mover a tampa ou o jarro enquanto o motor estiver em funcionamento.

CONTROLOS

- | Prima o botão do lado direito para manter o motor a funcionar continuamente.
- | Prima o botão do lado esquerdo para cancelar o funcionamento contínuo, e para activar o impulso do motor (movimento em pára/arranque) – prima ○ | para iniciar o motor, liberte-o para parar.

LIGAR

- 14 Ligue a ficha à tomada eléctrica.

USAR O PICADOR

- 15 Pode usar o funcionamento contínuo (|) ou a função impulso (○ |).
 - 16 Caso tenha que adicionar um ingrediente após o outro, é mais fácil usando o funcionamento contínuo.
 - 17 Pode controlar melhor o que acontece no interior do jarro usando a função impulso.
 - 18 Adicionar ingredientes com o motor em funcionamento:
 - a) Levante o empurrador para fora do cano.
 - b) Adicione os ingredientes pelo cano.
 - c) Volte a colocar o empurrador.
 - 19 Se usar apenas líquidos, ao encher o jarro não ultrapasse a marca “MAX LIQUID LEVEL” (nível máx líquido).
 - 20 Se usar sólidos ou uma mistura de líquidos e sólidos, ao encher o jarro não ultrapasse a marca “MAX FOOD LEVEL” (nível máx alimentos).
- ✳ Caso precise de enxaguar o jarro, gire as patilhas para a esquerda e retire o eixo central primeiro, para evitar molhá-lo.

USAR O DISCO DE CORTAR/RALAR

- 21 Prima | para manter o motor a funcionar continuamente.
- 22 Retire o empurrador e deite os ingredientes pelo cano.
- 23 Volte a colocar o empurrador e utilize-o para empurrar os ingredientes cuidadosamente pelo cano.
- 24 Não utilize os dedos ou talheres para empurrar os alimentos pelo cano – apenas o empurrador.
- 25 A(s) lâmina(s) na parte superior do disco cortam ou ralam o alimento que cairá no copo.
- 26 Não deixe o copo encher mais do que metade – pare a operação e esvazie-o.

CUIDADO E MANUTENÇÃO

27 Desligue o aparelho (O|) e desligue-o da corrente.

28 Lave as peças removíveis em água morna com detergente, enxágue bem, escoe e seque ao ar.

29 Limpe a superfície externa da unidade motora com um pano limpo e seco.

30 Não coloque nenhuma parte do aparelho numa máquina de lavar loiça.

PROTECÇÃO AMBIENTAL

Para evitar problemas ambientais e de saúde devido a substâncias perigosas contidas em equipamentos eléctricos e electrónicos, os aparelhos com este símbolo não deverão ser misturados com o lixo doméstico e sim recuperados, reutilizados ou reciclados.





receitas

 = punhado

 = dente

pesto de coentros

2  folhas de coentro

2  de alho

60 g de pinhões

125 ml de azeite

60 g de queijo parmesão ralado

Processe os coentros, alho, pinhão e metade do óleo até obter uma consistência suave. Coloque numa tigela maior. Misture o queijo parmesão. Junte óleo para ajustar a consistência: Para um molho: espesso. Para uma cobertura: médio. Para molho para massas: líquido.

receitas disponíveis no nosso website:

<http://www.russellhobbs.com/ifu/551078>

tegninger	3 drivaksel	//// skivning
1 motorenhed	4 håndtag	⊘ røvning
○ sluk/pulse	5 blenderglas	10 sikkerhedsknap
konstant bearbejdning	6 hakker	11 låg
⌈ lås op	7 fod	12 røret
⌋ lås	8 skive	13 skubber
2 tap	9 skivejern	

Læs vejledningen og behold den til senere brug. Lad den følge med apparatet, hvis det overdrages til andre. Fjern al emballagen før brug.

VIGTIGE SIKKERHEDSINSTRUKTIONER

Følg altid de grundlæggende sikkerhedsregler, herunder:

- 1 Apparatet må kun anvendes af eller under opsyn af en ansvarlig voksen. Apparatet skal placeres utilgængeligt for børn, både i brug og under opbevaring.
- 2 Nedsenk ikke apparatet i væske, og undlad at anvende det på badeværelset, i nærheden af vand eller udendørs.
- 3 Træk stikket fra apparatet ud før montering eller afmontering af tilbehør.
- 4 Undlad at berøre de skarpe knivblade med hænderne.
- 5 Fyld ikke med et varmere indhold end at du kan håndtere det uden problemer (væsketemperaturer under 40° C anbefales).
- 6 Apparatet er forsynet med en sikkerhedsknap for at forhindre motoren i at gå i gang, medmindre kanden er på plads og låget korrekt påsat.
- 7 Lad aldrig apparatet stå uden opsyn, når det er tilsluttet stikkontakten.
- 8 Fyld ikke så meget i blenderglasset, at det flyder over. Hvis der kommer væske ind under motorenheden, kan den blive suget ind i motoren og beskadige den.
- 9 Lad ikke motoren køre i mere end 5 minutter ad gangen, da det kan medføre overophedning. Når der er gået 5 minutter, skal du slukke for blenderen og lade motoren køle af i mindst 2 minutter.
- 10 Anvend ikke andet tilbehør eller andre dele end de medfølgende.
- 11 Anvend ikke apparatet til andre formål end dem, der er beskrevet i denne brugsanvisning.
- 12 Undlad at anvende apparatet, hvis det er beskadiget eller ikke fungerer korrekt.
- 13 Hvis ledningen er beskadiget, skal den udskiftes af producenten, serviceværkstedet eller en tilsvarende kvalificeret fagmand, så eventuelle skader undgås.



kun til privat brug

FORBEREDELSE

- 1 Anbring motorenheden på et tørt, solidt og plant underlag i nærheden af en stikkontakt.

MONTER DRIVAKSLET

- 2 Skub drivakslet op gennem bunden af blenderglasset.
- 3 Drej det i urets retning og lås det fast på bunden af blenderglasset ved hjælp af tapperne.
- * For at skylle blenderglasset drejes tapperne modsat urets retning, og drivakslet afmonteres for at undgå, at dette bliver vådt.

MONTERING AF BLENDERGLASSET

- 4 Sæt blenderglasset oven på motorenheden, med håndtaget til højre for knapperne.
- 5 Drej blenderglasset i urets retning så håndtaget kommer til at stå imellem knapperne.

MONTERING AF TILBEHØR

- 6 For at bearbejde ingredienser monteres hakkeren oven på søjlen i midten af blenderglasset.

7 Riv og skiveskær:

- a) Monter skivens fod inden i søjlen over drivakslet.
- b) Sænk skiven ned oven på skivens fod.
- c) For at skiveskære, skal skive-klingen sidde på skivens overside.
- d) For at rive skal skive-klingen sidde på skivens underside.

MONTERING AF LÅGET

- 8 Hold låget oven over blenderglasset, med sikkerhedsknappen til højre for håndtaget.
 - 9 Sæt låget ned over blenderglasset.
 - 10 Drej låget i urets retning således at sikkerhedsknappen falder ind i indhakked øverst på håndtaget.
 - 11 Knapperne fungerer kun, når låg og blenderglas står i denne position.
 - 12 Blenderglasset kan ikke bevæges, når sikkerhedsknappen sidder i indhakked.
 - 13 For at løsne blenderglasset, skal låget først drejes, så sikkerhedsknappen står til højre for låget.
- ✱ Forsøg ikke at bevæge blenderglas eller låg mens motoren kører.

KNAPPER

- | Tryk på knappen til højre for at få motoren til at køre konstant.
○ | Tryk på knappen til venstre for at annullere motorens konstante drift, samt for at pulse motoren (køre i ryk) – tryk på ○ | for at starte motoren, slip den for at stoppe.

TÆND MASKINEN

- 14 Sæt stikket i stikkontakten.

BRUG AF HAKKEREN

- 15 Du kan bruge konstant drift (|) eller pulse (○ |).
 - 16 Konstant drift er nemmere, hvis du skal tilsætte ingredienser en efter en.
 - 17 Pulse giver bedre kontrol med, hvad der sker inden i blenderglasset.
 - 18 Tilsætning af ingredienser mens motoren kører:
 - a) Tag skubberen op af røret.
 - b) Tilsæt ingredienserne via røret.
 - c) Sæt skubberen tilbage.
 - 19 Hvis du anvender væske, må blenderglasset ikke fyldes til over MAX LIQUID LEVEL-mærket.
 - 20 Hvis du anvender faste ingredienser, eller en blanding af væske og faste ingredienser, må blenderglasset ikke fyldes til over MAX FOOD LEVEL-mærket.
- ✱ For at skylle blenderglasset drejes tapperne modsat urets retning, og drivakslet afmonteres for at undgå, at dette bliver vådt.

BRUG AF SKIVE/RIVE SKIVEN

- 21 Tryk på | for at få motoren til at køre konstant.
- 22 Fjern skubberen og lad ingredienserne falde ned i røret.
- 23 Sæt skubberen tilbage og brug den til at skubbe ingredienserne forsigtigt ned i røret med.
- 24 Brug ikke fingrene eller et redskab til at skubbe ingredienser ned i røret med – kun skubberen.
- 25 Klingen/erne øverst på skiven vil skiveskære eller rive ingredienserne ned i blenderglasset.
- 26 Lad ikke blenderglasset blive mere end cirka halvt fuldt – stop og tøm det.

PLEJE OG VEDLIGEHOLDELSE

- 27 Sluk for apparatet (○ |) og tag stikket ud.
- 28 Vask de aftagelige dele af i varmt sæbevand, skyl godt, afdryp og lufttør.
- 29 Tør ydersiden af blenderglasset over med en fugtig klud.
- 30 Ingen af delene tåler opvaskemaskine.

 **MILJØBESKYTTELSE**

Elektriske og elektroniske apparater, der er mærket med dette symbol, kan indeholde farlige stoffer, og må ikke bortskaffes med husholdningsaffald, men skal afleveres på en dertil udpeget lokal genbrugsstation for at undgå skade på miljø og menneskers sundhed.

**opskrifter**

 = håndfuld

 = fed

koriander pesto

2  korianderblade

2  hvidløg

60 g pinjekerner

125 ml olivenolie

60 g Parmesan, revet

Bearbejd koriander, hvidløg, pinjekerner og halvdelen af olien til det er jævnt. Hæld det over i en stor skål. Rør parmesanen i. Tilsæt olien for at tilpasse konsistensen: Til dip: tyk. Til fyld: mellem. Til pastasauce: tynd.

du kan finde opskrifter på vores webside:

<http://www.russellhobbs.com/ifu/551078>

Läs bruksanvisningen och spara den för framtida bruk. Låt bruksanvisningen följa med om du överlåter apparaten. Ta bort allt förpackningsmaterial före användning.

VIKTIGA SKYDDSÅTGÄRDER

Följ allmänna säkerhetsföreskrifter, däribland följande:

- 1 Denna apparat får bara användas av ansvarig vuxen person eller under överinseende av ansvarig vuxen person. Håll apparaten utom räckhåll för barn.
- 2 Lägg inte ned apparaten i vätska, använd den inte i badrum, nära vatten eller utomhus. 
- 3 Dra ur sladden till apparaten före montering eller borttagning av tillbehör.
- 4 Håll händerna borta från knivbladen – de är vassa.
- 5 Håll inte i någonting som är varmare än du kan hantera det utan problem (vätskans temperatur bör alltså vara under 40°C).
- 6 Apparaten är utrustad med en säkerhetsbrytare och motorn startar bara om kannan är på plats och locket korrekt monterat.
- 7 Lämna inte apparaten utan tillsyn när den är ansluten.
- 8 Kannan får inte överfyllas. Vätska som kommer in under motorenheten kan rinna in i motorn och skada den.
- 9 Låt inte motorn gå mer än 5 minuter i taget, den kan bli överhettad. Slå sedan av och vänta minst 2 minuter innan den används igen.
- 10 Använd bara tillbehör och övrig utrustning som företaget tillhandahåller.
- 11 Använd inte apparaten för några andra ändamål än sådana som beskrivs i denna bruksanvisning.
- 12 Använd inte apparaten om den är skadad eller fungerar dåligt.
- 13 Om sladden är skadad måste den ersättas av tillverkaren, serviceombud eller någon med liknande kompetens för att undvika skaderisker.

endast för hushållsbruk

FÖRBEREDELSE

- 1 Ställ motorenheten på en torr, fast och plan yta nära en väggkontakt.

MONTERA DRIVAXELN

- 2 För upp drivaxeln genom hålet i kannans botten.
- 3 Använd tapparna för att vrida drivaxeln medurs och låsa fast den i kannans botten.
- * Drivaxeln får inte bli våt. Ta därför bort den genom att vrida tapparna moturs innan kannan rengörs.

MONTERA KANNAN

- 4 Sätt kannan på motorenheten så att handtaget kommer till höger om kontrollknapparna.
- 5 Vrid kannan medurs så att handtaget kommer mellan kontrollknapparna.

MONTERA TILLBEHÖREN

- 6 Bearbeta: Sätt hackkniven över drivstången i mitten av kannan.
- 7 Riva eller skära:
 - a) Sätt in tillbehörshållaren i drivstången över drivaxeln.
 - b) Sätt ned skivan på tillbehörshållaren.
 - c) Skära – vänd skivbladet uppåt.
 - d) Riva – vänd skivbladet nedåt.

MONTERA LOCKET

- 8 Håll locket över kannan med säkerhetsbrytaren till höger om handtaget.
- 9 Sätt locket på kannan.

bilder	3 drivaxel	//// skära
1 motorenhet	4 handtag	⦿ riva
○ av/pulsfunktion	5 kanna	10 säkerhetsbrytare
steglös inställning	6 hackkniv	11 lock
⌏ låsa upp	7 tillbehörshållare	12 inmatningsrör
⌏ låsa fast	8 skiva	13 inmatare
2 tapp	9 skärinsats	

10 Vrid locket medurs så att säkerhetsbrytaren kommer in i mellanrummet på handtagets övre del.

11 Kontrollknapparna fungerar bara om locket och kannan är i rätt läge.

12 Kannan är fastlåst när säkerhetsbrytaren är på plats.

13 För att lossa kannan måste locket först vridas så att säkerhetsbrytaren kommer till höger om handtaget.

★ Flytta inte locket eller kannan när motorn är igång.

KONTROLLKNAPPARNA

| Tryck på knappen till höger för steglös motorinställning.

○ | Tryck på knappen till vänster för att avbryta den steglösa inställningen och övergå till pulsinställning (intervallkörning) – tryck på ○ | för att starta motorn, släpp upp den för att stanna motorn.

SLÅ PÅ STRÖMMEN

14 Sätt stickproppen i vägguttaget.

ANVÄNDA HACKKNIVEN

15 Man kan använda både steglös inställning (|) och pulsfunktion (○ |).

16 Det är enklare att använda den steglösa inställningen när man vill tillsätta ingredienserna efter hand.

17 Pulsfunktion ger bättre kontroll över processen inne i kannan.

18 Tillsätta ingredienser när motorn är igång:

- Lyft ut inmataren från inmatningsröret.
- Tillsätt ingredienser genom inmatningsröret.
- Sätt tillbaka inmataren.

19 Ingredienser i vätskeform – fyll inte kannan över markeringen för maximal vätskenivå (MAX LIQUID LEVEL).

20 Ingredienser i fast form – fyll inte kannan över markeringen för maximal tillredningsnivå (MAX FOOD LEVEL).

★ Drivaxeln får inte bli våt. Ta därför bort den genom att vrida tapparna moturs innan kannan rengörs.

ANVÄNDA SKIVAN (SKÄRA/RIVA)

21 Tryck på | för steglös motorinställning.

22 Ta ut inmataren och tillsätt ingredienserna genom inmatningsröret.

23 Sätt tillbaka inmataren och använd den till att försiktigt föra ingredienserna genom inmatningsröret.

24 Använd inte fingrarna eller knivar till att föra ingredienserna genom inmatningsröret – endast inmataren ska användas.

25 Knivbladet/-bladen uppe på skivan skär eller river ingredienserna inne i kannan.

26 Låt inte kannan bli mer än ungefär halvfull – sedan är det dags att stoppa apparaten och tömma kannan.

SKÖTSEL OCH UNDERHÅLL

27 Stäng av apparaten(○|) och dra ur sladden.

28 Diska avtagbara delar med diskmedel i varmt vatten, skölj väl och låt lufttorka.

29 Torka utsidan av motorenheten med en ren och fuktig trasa.

30 Lägg inte någon del av apparaten i en diskmaskin.

MILJÖSKYDD

För att undvika miljö- och hälsoproblem som beror på farliga ämnen i elektriska och elektroniska produkter får inte apparater som är märkta med denna symbol kastas tillsammans med osorterat hushållsavfall utan de ska tillvaratagas, återanvändas eller återvinnas.



recept

 = handfull

 = klyfta/klyftor

korianderpesto

2  korianderblad

2  vitlök

60 g pinjenötter

125 ml olivolja

60 g parmesanost, riven

Blanda koriander,vitlök, pinjenötter och hälften av oljan till en slät massa. Lägg över i en stor skål. Rör i parmesanosten. Tillsätt olja för rätt konsistens: Till dippsås: tjock. Till fyllning: medium. Till pastasås: tunn.

recept finns på vår webbsida:

<http://www.russellhobbs.com/ifu/551078>

tegn	3 drivaksel	//// skjæring
1 motorenhet	4 hank	⊘ rasping
○ av/pulsering	5 kanne	10 sikkerhetsbryter
kontinuerlig behandling	6 minihakker / kutter	11 deksel
⌈ åpne	7 utstyrsholder / støtte	12 påfyllingsrøret
⌋ lås	8 skive	13 stapper
2 tapp	9 skiveskjærer	

Les instruksjonene, oppbevar dem på et trygt sted, og send de med apparatet hvis du gir det videre. Fjern all emballasje før bruk.

VIKTIG SIKKERHETSTILTAK

Følg sikkerhetsinstruksene, inkludert

- 1 Dette apparatet må kun bli brukt av en eller under kontroll av en ansvarlig person. Bruk og oppbevar apparatet utenfor barns rekkevidde.
- 2 Dypp aldri apparatet i væsker, ikke bruk det på badetrom, nær vann eller utendørs.
- 3 Frakople apparatet før fjerning av festeanretninger.
- 4 Hold hendene dine unna bladene – de er skarpe.
- 5 Ikke fyll noe som er varmere enn du kan tåle (f.eks. væske med en temperatur lavere enn 40°C).
- 6 Apparatet er utstyrt med en sikkerhetsknapp for å forhindre at motoren er i gang uten at kannen er på plass og dekselet på.
- 7 Ikke la apparatet være ubevoktet når det er tilkoblet.
- 8 Ikke la det renne over kannen. Hvis væske kommer under motorenheten, så kan dette komme inn i motoren og skade den.
- 9 Ikke la motoren gå uavbrutt for mer enn 5 minutter, den kan overbelastes. Etter 5 minutter slå av i minst 2 minutter avslått i minst 2 minutter for å starte på nytt igjen.
- 10 Ikke bruk tilleggsutstyr eller annet utstyr annet enn de vi leverer.
- 11 Ikke bruk apparatet til andre formål enn det som beskrives i disse instruksene.
- 12 Ikke bruk apparatet hvis det er skadet eller har mangler.
- 13 Hvis kableen er skadet så må den bli erstattet av fabrikanten, servicekontoret eller andre som er kvalifisert for å unngå fare.



kun for bruk i hjemmet

FORBEREDELSE

- 1 Plassér motorenheten på et tørt, hardt og rett underlag i nærheten av en sikkerhetskontakt.

FEST DRIVAKSELEN

- 2 Skyv drivakselen opp gjennom bunnen på kannen.
- 3 Vri den med klokken ved hjelp av tappene og lås den til bunnen av kannen.
- * Hvis du trenger å rengjøre kannen, vri du først tappene mot klokken og fjerner drivakselen, slik at den ikke blir våt.

FEST KANNEN

- 4 Sett kannen på motorenheten med hanken til høyre for kontrollknappene.
- 5 Vri kannen med klokken for å føre hanken mellom kontrollknappene.

FEST TILBEHØRET

- 6 Fest kutteren på stangen i midten av kannen for å bruke prosessoren.
 - 7 For rasping eller skjæring:
 - a) Fest skivestøtten på stangen, over drivakselen.
 - b) Senk skiven ned på skivestøtten.
 - c) Skjærebladet må være øverst på skiven for skjæring.
 - d) Skjærebladet må være undert på skiven for rasping.
-

FEST DEKSELET

- 8 Hold dekselet over kannen, med sikkerhetsbryteren til høyre for hanken.
 - 9 Senk dekselet ned på kannen.
 - 10 Vri dekselet med klokken for å føre sikkerhetsbryteren inn i sporet på toppen av hanken.
 - 11 Kontrollknappene vil kun fungere når dekselet og kannen er i denne posisjonen.
 - 12 Kannen vil ikke flytte på seg når sikkerhetsbryteren er festet.
 - 13 For å frigjøre kannen må du først vri på dekselet for å føre sikkerhetsbryteren til høyre for hanken.
- ✱ Ikke forsøk å flytte på dekselet eller kannen mens motoren går.
-

KONTROLLKNAPPENE

- | Trykk på knappen til høyre for å la motoren gå kontinuerlig.
- | Trykk på knappen til venstre for å avbryte kontinuerlig motordrift og sette den på pulsering (støtvis drift) – trykk ○ | for å starte motoren, slipp for å stoppe den.
-

SLÅ PÅ

- 14 Stikk kontakten i støpselet.
-

BRUK AV KUTTEREN

- 15 Du kan bruke kontinuerlig (|) eller støtvis (○|) drift.
 - 16 Kontinuerlig drift er lettere hvis du skal tilsette ingredienser en etter en.
 - 17 Støtvis drift gir bedre kontroll over det som skjer inne i kannen.
 - 18 For å tilsette ingredienser mens motoren er i gang:
 - a) Løft stapperen ut av påfyllingsrøret.
 - b) Tilsett ingrediensene via påfyllingsrøret.
 - c) Sett stapperen på plass igjen.
 - 19 Ikke fyll opp kannen over merket MX LIQUID LEVEL hvis du kun bruker væske.
 - 20 Hvis du bruker tørrvarer, eller en blanding av tørrvarer og væske, må du ikke fylle opp kannen over merket MAX FOOD LEVEL.
- ✱ Hvis du trenger å rengjøre kannen, vrir du først tappene mot klokken og fjerner drivakselen, slik at den ikke blir våt.
-

BRUK AV SKIVEN FOR SKJÆRING/RASPING

- 21 Trykk | for å kjøre motoren kontinuerlig.
 - 22 Fjern stapperen, og slipp ingredienser ned i påfyllingsrøret.
 - 23 Sett stapperen på plass, og bruk den til å presse ingrediensene forsiktig ned i påfyllingsrøret.
 - 24 Ikke bruk fingrene eller bestikk til å presse maten ned i påfyllingsrøret – bare stapperen.
 - 25 Bladet(ene) på toppen av disken vil skive eller raspe maten ned i kannen.
 - 26 Ikke la kannen bli mer enn cirka halvfull - stopp og tøm den.
-

BEHANDLING OG VEDLIKEHOLD

- 27 Slå apparatet av (○|) og frakople det.
- 28 Vask de avtakbare delene i varmt såpevann, skyll godt, la vannet renne av, og la dem lufttørke.

29 Tørk utsiden av motorenheten med en ren dampet klut.

30 Ikke ha noen av apparatets deler i oppvaskmaskinen.



MILJØBESKYTTELSE

For å unngå miljømessige og helsesrelaterte problemer forbundet til farlige stoffer i elektriske og elektroniske varer, må ikke apparater merket med dette symbolet kastes sammen med vanlig avfall, men gjenvinnes, gjenbrukes eller resirkuleres.



oppskrifter

= håndfull

= fedd

koriander pesto

2 korianderblad

2 hvitløk

60 g pinjekjerner

125 ml olivenolje

60 g Parmesanost, revet

Mikse koriander, hvitløk, pinjekjerner og halvparten av oljen til det er glatt. Slå over til en stor bolle. Rør i Parmesanosten. Legg til olje for å justere konsistensen: For en dipp: tykk. For en topping: medium. For pastasaus: tynn.

oppskrifter er tilgjengelig på vårt nettsted:

<http://www.russellhobbs.com/ifu/551078>

Lue käyttöohjeet, säilytä ne ja anna ne laitteen mukana, mikäli luovutat sen toiselle henkilölle. Poista kaikki pakkausmateriaali ennen käyttöä.



TÄRKEITÄ VAROTOIMIA

Seuraa perusvaroitoimia, muun muassa seuraavia ohjeita:

- 1 Tätä laitetta saa käyttää vain vastuullinen aikuinen tai käytön on tapahduttava tällaisen henkilön valvonnassa. Käytä ja säilytä laitetta poissa lasten ulottuvilta.
- 2 Älä laita laitetta nesteeseen, älä käytä sitä kylpyhuoneessa, veden lähellä tai ulkona.
- 3 Irrota laite sähköverkosta ennen lisälaitteiden kiinnittämistä tai irrottamista.
- 4 Pidä kädet poissa terien luota – ne ovat teräviä
- 5 Älä täytä sitä millään, mikä on kuumempaa kuin mitä voit käsitellä vaikeuksitta (eli nesteen lämpötila on alle 40 °C).
- 6 Laite on varustettu turvakytkimellä, joka estää moottorin käymisen, ellei kannu ole paikoillaan ja kansi kunnolla kiinni.
- 7 Älä jätä laitetta vaille silmälläpitoa, kun se on kytketty sähköverkkoon.
- 8 Älä anna kannun vuotaa yli. Jos nestettä joutuu moottoriyksikön alle, nestettä voi päästä moottoriin ja vahingoittaa sitä.
- 9 Älä anna moottorin käydä yhtäjaksoisesti yli 5 minuuttia, se voi kuumeta liikaa. Laite on sammutettava 5 minuutin kuluttua ainakin 2 minuutiksi, jotta se palaa käyttökuuntoon.
- 10 Älä käytä muita kuin valmistajan omia lisälaitteita.
- 11 Älä käytä laitetta muihin kuin tässä käyttöohjeessa kuvattuihin tarkoituksiin.
- 12 Älä käytä laitetta, jos se on vahingoittunut tai toimii huonosti.
- 13 Jos sähköjohto on vahingoittunut, se pitää antaa valmistajan, tämän huoltopalvelun tai vastaavan pätevyyden omaavan henkilön vaihdettavaksi vaarojen välttämiseksi.



vain kotikäyttöön

VALMISTELU

- 1 Laita moottoriyksikkö kuivalle, vakaalle ja suoralle pinnalle lähelle pistorasiaa.

KÄYTTÖAKSELIN ASETTAMINEN

- 2 Työnnä käyttöakseli kannun pohjan läpi ylös.
- 3 Käännä ulokkeet myötäpäivään, ja lukitse akseli kannun pohjaan.
- * Mikäli kannu tarvitsee huuhtelua, käännä ulokkeet vastapäivään ja irrota ensin käyttöakseli välttääksesi roiskumisen.

KANNUN ASETTAMINEN

- 4 Aseta kannu moottoriosan päälle siten, että kahva on käännettynä säätimien oikealle puolelle.
- 5 Käännä kannua myötäpäivään ja aseta kahva säätimien väliin.

VÄLINEIDEN ASETTAMINEN

- 6 Aseta hienonnusterä kannun keskellä olevan tapin päälle.
- 7 Raastaminen tai viipalointi:
 - a) Aseta levyn tuki käyttöakselin päälle tapin sisälle.
 - b) Laske levy levytuen päälle.
 - c) Viipaloitaessa viipalointiterän tulee olla levyn päällä.
 - d) Raastettaessa viipalointiterän tulee olla levyn alla.

KANNEN ASETTAMINEN

- 8 Pidä kantta kannun päällä siten, että turvakytkin on kahvan oikealla puolella.
- 9 Laske kansi kannun päälle.
- 10 Käännä kantta myötäpäivään niin, että turvakytkin menee kahvan yläosassa olevaan koloon.

piirroset	3 käyttöäkseli	//// viipalointi
1 moottoriyksikkö	4 kahva	▒▒▒▒ raastaminen
○ sammuta/impulssi	5 kannu	10 turvakytin
yhtäjaksoinen käyttö	6 hienonnin	11 kansi
ⓘ avaa lukitus	7 tuki	12 putki
ⓘ lukitse	8 levy	13 työntäjä
2 uloke	9 viipaloititerä	

- 11 Säätimet toimivat vain, jos kansi ja kannu ovat tässä asennossa.
 12 Kannu ei liiku, jos turvakytin on kiinni.
 13 Vapauta kannu kääntämällä kantta siten, että turvakytin on kahvan oikealla puolella.
 * Älä yritä liikuttaa kantta tai kannua moottorin ollessa käynnissä.

SÄÄTIMET

- | Painamalla oikealla puolella olevaa painiketta moottori käy yhtäjaksoisesti.
 ○ | Painamalla vasemmalla olevaa painiketta peruutat yhtäjaksoisen käymisen ja siirryt moottorin impulssitilaan (toimii sykäyksittäin) – painamalla ○ | käynnistät moottorin, vapauttamalla painikkeen pysäyttät sen.

KYTKE LAITE PÄÄLLE

- 14 Kytke se sähköpistokkeeseen.

HIENONTIMEN KÄYTTÄMINEN

- 15 Voit käyttää yhtäjaksoista toimintoa (|) tai impulssitoimintoa (○ |).
 16 Yhtäjaksoinen toiminta on helpompi, jos sinun täytyy lisätä aineksia yksi kerrallaan.
 17 Impulssitoiminnolla pystyt paremmin valvomaan toimintaa kannun sisällä.
 18 Ainesten lisääminen moottorin käydessä:
 a) Nosta työntäjä pois putkesta.
 b) Lisää ainekset putken kautta.
 c) Laita työntäjä takaisin.
 19 Jos käytät vain nesteitä, älä täytä kannua MAX LIQUID LEVEL -merkinnän yli.
 20 Jos käytät kiinteitä aineksia tai sekaisin nesteitä ja kiinteitä aineksia, älä täytä kannua MAX FOOD LEVEL -merkinnän yli.
 * Mikäli kannu tarvitsee huuhtelua, käännä ulokkeet vastapäivään ja irrota ensin käyttöäkseli välttääksesi roiskumisen.

VIIPALOINTI-/RAASTINLEVYN KÄYTTÖ

- 21 Paina | käyttääksesi moottoria yhtäjaksoisesti.
 22 Poista työntäjä ja pudota ainekset putkeen.
 23 Laita työntäjä takaisin ja käytä sitä työntämään ruoka-aineet varovasti putkeen.
 24 Älä käytä sormia tai työvälineitä ruoan syöttämiseksi putkeen – käytä vain työntäjää.
 25 Terä(t) kiekolla viipaloivat tai raastavat ruoan kulhoon.
 26 Älä anna kannun täytyä yli puolen välin – keskeytä ja tyhjennä se.

HOITO JA HUOLTO

- 27 Sammuta laite (○ |) ja irrote se verkosta.
 28 Pese irrotettavat osat lämpimässä saippuavedessä, huuhtelee hyvin, valuta ja anna kuivua ilmassa.
 29 Pyyhi moottoriyksikön ulkopuoli puhtaalla kostealla kankaalla.
 30 Älä laita laitteen mitään osaa astianpesukoneeseen.



YMPÄRISTÖN SUOJELU

Jotta vältettäisiin ympäristölle ja terveydelle koituvat haitat, jotka johtuvat vaarallisista aineista sähkölaitteissa ja elektronisissa laitteissa, tällä symbolilla varustetut laitteet tulee heittää pois erillään lajittelemattomista jätteistä, ne on otettava talteen, käytettävä uudestaan ja kierrätettävä.



reseptejä

 = kuorallinen

 = kynsi(kynttä)

korianteripesto

2  Korianterinlehtiä

2  valkosipulia

60 g männyn siemeniä

125 ml oliiviöljyä

60 g Parmesan-juustoa, raastettuna

Sekoita korianteri, valkosipulit, männyn siemenet ja puolet öljystä, kunnes seos on tasainen.

Siirrä isoon kulhoon. Sekoita mukaan parmesan. Lisää öljyä säätääksesi koostumusta: Dippiä

varten: paksu. Päälylystettä varten: keksipaksu. Pastakastiketta varten: ohut.

Reseptejä on saatavissa kotisivuillamme:

<http://www.russellhobbs.com/ifu/551078>

иллюстрации	2 язычок	9 насадка для шинкования
1 блок двигателя	3 вал привода	//// нарезка
○ кнопка выключения/ импульс	4 ручка	⋯ измельчение
непрерывная обработка	5 кружка	10 защитный выключатель
⏏ разблокировка	6 измельчитель	11 крышка
🔒 блокировка	7 держатель	12 трубки
	8 диск	13 пробка-толкатель

Прочтите инструкции, сохраните их, при передаче сопроводите инструкцией.
Перед применением изделия снимите с него упаковку.

ВАЖНЫЕ МЕРЫ ПРЕДОСТОРОЖНОСТИ

Следуйте основным инструкциям по безопасности, включая следующие:

- 1 Детям разрешено пользоваться устройством только под присмотром взрослых. Используйте и храните прибор в местах недоступных для детей.
- 2 Не погружайте прибор в какую-либо жидкость; не используйте его в ванной комнате, около воды или вне помещений.
- 3 Прежде чем устанавливать или снимать насадки, отключите прибор от сети.
- 4 Чтобы не пораниться, не прикасайтесь руками к острым лезвиям ножей
- 5 Не допускается наливать в кружку слишком горячую жидкость (выше 40 C).
- 6 Прибор оборудован защитным выключателем, предотвращающим включение электродвигателя при отсутствии кружки или при неправильном расположении крышки. Не используйте защитный выключатель для включения/выключения прибора.
- 7 Не оставляйте включенный прибор без присмотра.
- 8 Не допускайте переполнения кружки. Попавшая под блок двигателя жидкость выпитывается, повреждая его.
- 9 Во избежание перегрева прибора запрещается непрерывно использовать двигатель более 5 минут. По истечении указанного времени отключите прибор минимум на 2 минуты для восстановления его работоспособности.
- 10 Используйте только принадлежности и насадки от производителя.
- 11 Прибор не может работать от внешнего таймера или дистанционной системы управления.
- 12 Не используйте прибор, если он поврежден или работает с перебоями.
- 13 Если кабель поврежден, он должен быть заменен производителем, сервисным агентом или другим квалифицированным лицом для предотвращения опасности.



только для бытового использования

ПРИГОТОВЛЕНИЕ

- 1 Установите блок двигателя на сухой, устойчивой и ровной поверхности рядом с розеткой электропитания.

УСТАНОВКА ВАЛА ПРИВОДА

- 2 Вставьте вал привода сквозь дно кружки.
- 3 С помощью язычков поверните его по часовой стрелке и зафиксируйте на дне кружки.
- ★ Если необходимо сполоснуть кружку, поверните язычки против часовой стрелке и сначала извлеките вал привода, чтобы он не намок.

УСТАНОВКА КРУЖКИ

- 4 Установите кружку на блок двигателя, ручкой вправо от органов управления.
- 5 Поверните кружку по часовой стрелке, чтобы ручка установилась между органами управления.

УСТАНОВКА ДОПОЛНИТЕЛЬНЫХ ПРИНАДЛЕЖНОСТЕЙ

- 6 Установите измельчитель над стойкой в центре кружки.
 - 7 Для измельчения или нарезки выполните следующее:
 - 1) Установите опору диска внутрь стойки, над валом привода.
 - 2) Опустите диск на опору диска.
 - 3) Для шинкования режущий нож должен находиться сверху диска.
 - 4) Для измельчения режущий нож должен находиться на дне диска.
-

УСТАНОВКА КРЫШКИ

- 8 Удерживайте крышку над кружкой, защитный выключатель должен при этом быть справа от ручки.
 - 9 Опустите крышку на кружку.
 - 10 Поверните крышку по часовой стрелке, чтобы защитный выключатель оказался в зазоре сверху ручки.
 - 11 Органы управления будут работать только тогда, когда крышка и кружка будут в этом положении.
 - 12 Кружка не будет перемещаться, пока защитный выключатель будет в положении зацепления.
 - 13 Чтобы высвободить кружку, необходимо вначале повернуть крышку, чтобы защитный выключатель оказался справа от крышки.
-  Не пытайтесь перемещать крышку или кружку при работающем двигателе.
-

ОРГАНЫ УПРАВЛЕНИЯ

- | Для непрерывной работы двигателя нажмите кнопку справа.
- | Для отмены постоянной работы нажмите кнопку слева, а для импульсной работы двигателя (рывками) нажмите ○ | для запуска и отпустите для останова.
-

ВКЛЮЧЕНИЕ

- 14 Вставьте вилку в розетку.
-

ИСПОЛЬЗОВАНИЕ ИЗМЕЛЬЧИТЕЛЯ

- 15 Возможна постоянная (|) или импульсная работа (○ |).
 - 16 При постоянной работе легче добавлять ингредиенты друг за другом.
 - 17 При импульсной работе лучше получается контролировать происходящее внутри кружки.
 - 18 Чтобы добавить ингредиенты при работающем двигателе:
 - 1) Вытащите пробку-толкатель из трубки.
 - 2) Добавьте ингредиенты через трубку.
 - 3) Установите пробку-толкатель обратно.
 - 19 Если используются только жидкости, не заливайте их в кружку выше отметки MAX LIQUID LEVEL (МАКСИМАЛЬНЫЙ УРОВЕНЬ ЖИДКОСТИ).
 - 20 Если используются твердые вещества или смесь твердых и жидких, не заполняйте кружку выше отметки MAX FOOD LEVEL (МАКСИМАЛЬНЫЙ УРОВЕНЬ ПРОДУКТОВ).
-  Если необходимо сполоснуть кружку, поверните язычки против часовой стрелке и сначала извлеките вал привода, чтобы он не намок.
-

ИСПОЛЬЗОВАНИЕ ДИСКА ДЛЯ РЕЗКИ/ИЗМЕЛЬЧЕНИЯ

- 21 Нажмите | для непрерывной работы двигателя.
 - 22 Снимите пробку-толкатель и засыпьте ингредиенты через трубку.
 - 23 Установите пробку-толкатель обратно и с ее помощью осторожно протолкните ингредиенты вниз по трубке.
-

- 24 Не используйте пальцы или кухонные ножи для проталкивания ингредиентов – только пробку-толкатель.
- 25 Лезвие (-я) в верхней части диска нашинкуют или натрут пищу в кувшин.
- 26 Не допускайте заполнения кувшина более чем наполовину – остановитесь и опустошите его.

УХОД И ОБСЛУЖИВАНИЕ

- 27 Выключите прибор (O I) и отсоедините его от сети.
- 28 Промойте все съемные детали теплой мыльной водой, как следует промойте и просушите на воздухе.
- 29 Вытрите внешнюю часть блока двигателя влажной тряпкой.
- 30 Не опускайте прибор в посудомоечную машину.

ЗАЩИТА ОКРУЖАЮЩЕЙ СРЕДЫ

Для того чтобы избежать угроз для здоровья и окружающей среды из-за вредных веществ в электрических и электронных товарах, приборы, отмеченные данным символом, должны утилизироваться не как не отсортированные бытовые отходы, а как восстановленные или повторно использованные.



рецепты

 = горсть

 = зубок(-ки)

соус песто из кориандра

2  листья кориандра

2  чеснок

60 g кедровые орехи

125 ml оливковое масло

60 g пармезан, тертый

Измельчите в комбайне или блендере кориандр, чеснок, кедровые орехи и половину указанного количества оливкового масла до однородности. Переложите полученную массу в большую чашу. Добавьте пармезан. Добавляйте масло до получения нужной консистенции: Для соуса-дипа: густая. Для топпинга: средней густоты. Для соуса к пасте: жидкая.

Рецепты можно найти на нашем веб-сайте:

<http://www.russellhobbs.com/ifu/551078>

Přečtěte si pokyny a uschovejte je. Pokud zařízení předáte dál, předejte ho i s návodem.
Před použitím odstraňte všechny obaly.

DŮLEŽITÁ BEZPEČNOSTNÍ OPATŘENÍ

Dodržujte základní bezpečnostní pokyny, jako jsou:

- 1 Tento spotřebič smí používat jen odpovědná dospělá osoba nebo musí být používán pod jejím dozorem. Spotřebič používejte a uskladněte mimo dosah dětí.
- 2 Neumísťujte spotřebič do kapaliny, nepoužívejte jej v koupelně, u vody ani venku.
- 3 Před zasunutím či vyjmutím příslušenství přístroj vytáhněte ze zásuvky.
- 4 Nedotýkejte se rukama nožů – jsou ostré.
- 5 Neplňte ničím o vyšší teplotě, než o takové, která vám nemůže nijak ublížit (např. teplota tekutin pod 40°C).
- 6 Přístroj je vybaven bezpečnostním vypínačem, který zabráňuje tomu, aby se motor spustil, když není umístěn džbán a když není správně upevněno víčko. Tento vypínač nepoužívejte k zapínání a vypínání přístroje.
- 7 Pokud je přístroj v zásuvce, nenechávejte ho bez dozoru.
- 8 Nedopusťte, aby džbán přetekl. Pokud se tekutina dostane pod jednotku motoru, může dojít k jejímu nasátí do motoru a poškození motoru.
- 9 Motor nesmí soustavně běžet déle než 5 minuty, mohl by se přehřát. Po dvou minutách provozu přístroj alespoň na 2 minuty vypněte, aby si odpočinul.
- 10 Nepoužívejte příslušenství nebo přídavné prvky mimo těch, které dodáváme my.
- 11 Tento spotřebič nesmí být ovládán externím časovačem nebo systémem dálkového ovládání.
- 12 Nepoužívejte spotřebič, je-li poškozen nebo se objevují poruchy.
- 13 Pokud je poškozený kabel, musí jej vyměnit výrobce, jeho servisní zástupce nebo osoba podobně kvalifikovaná, aby nedošlo k riziku.



jen pro domácí použití

PŘÍPRAVA

- 1 Jednotku motoru umístěte na suchý, pevný a rovný povrch blízko el. zásuvky.

NASAZENÍ HNACÍ HŘÍDELE

- 2 Hnací hřídel nasuňte zesponu přes dno džbánu.
 - 3 Hřídel ve spodní části džbánu zajistíte pomocí pojistek – otočte ve směru hodinových ručiček.
- * Pokud potřebujete džbán vypláchnout, pootočte pojistkami proti směru hodinových ručiček. Ale napřed vyjměte hnací hřídel, aby se nezamokřila.

UPEVNĚNÍ DŽBÁNU

- 4 Džbán posadte na jednotku motoru tak, že držadlo bude směřovat doprava od tlačítek ovládání.
- 5 Otočte džbánem ve směru hodinových ručiček tak, aby držadlo bylo mezi tlačítky ovládání.

UPEVNĚNÍ PŘÍSLUŠENSTVÍ

- 6 U mixování je třeba na tělo hřídele uprostřed džbánu upevnit sekací nůž.
- 7 Strouhání a plátkování:
 - a) Trn pro upevnění disku nasadte na tělo hřídele.
 - b) Na trn pro upevnění disku nasadte disk.
 - c) U plátkování musí být plátkovací nůž nahoře na disku.
 - d) U strouhání musí být plátkovací nůž vesponu disku.

NASAZENÍ VÍČKA

- 8 Přidržte víčko nad džbánem tak, aby bezpečnostní vypínač směřoval doprava od držadla.
- 9 Posadte víčko na džbán.

nákresy	3 hnací hřídel	//// plátkování
1 jednotka motoru	4 držadlo	☼ strouhání
○ vypnuto/funkce pulse	5 džbán	10 bezpečnostní vypínač
nepřetržitý provoz	6 sekací nůž	11 víčko
⏏ odemknout	7 trn	12 trubice
🔒 zamknout	8 disk	13 tlačný díl
2 pojistka	9 plátkovač	

- 10 Víčkem pootočte ve směru hodinových ručiček – bezpečnostní vypínač bude v mezeře nahoře u držadla.
- 11 Tlačítka ovládání budou funkční pouze tehdy, když bude víčko a džbán v této poloze.
- 12 Když je bezpečnostní vypínač aktivní, nelze se džbánem hnout.
- 13 Abyste džbán uvolnili, musíte napřed otočit víčkem, aby byl bezpečnostní vypínač napravo od držadla.
- ✳ Nezkoušejte víčkem nebo džbánem hýbat, když běží motor.

👁 TLAČÍTKA OVLÁDÁNÍ

- | Po stisknutí pravého tlačítka bude motor běžet nepřetržitě.
- | Stisknutím levého tlačítka nepřetržitý provoz motoru zastavíte a používáte záběry (funkce pulse) – pro spuštění motoru stiskněte ○ | a pro zastavení uvolněte.

👁 ZAPÍNÁNÍ

- 14 Zasuňte zástrčku do zásuvky.

🔪 POUŽITÍ SEKACÍHO NOŽE

- 15 Můžete zvolit nepřetržitý provoz (|) nebo funkci pulse (○ |).
- 16 Nepřetržitý provoz je lepší, pokud potřebujete ingredience přidávat postupně.
- 17 Pomocí funkce pulse máte lepší přehled o tom, co se děje uvnitř džbánu.
- 18 Když motor běží a chcete přidat ingredience:
- Vytáhněte z trubice tlačný díl.
 - Ingredience přidávejte přes trubici.
 - Dejte zpět tlačný díl.
- 19 Pokud používáte pouze tekutiny, neplňte džbán nad risku maximální hladiny tekutin (MAX LIQUID LEVEL).
- 20 Pokud používáte potraviny pevného skupenství či zároveň s tekutinami, neplňte džbán nad risku maximální hladiny potravin (MAX FOOD LEVEL).
- ✳ Pokud potřebujete džbán vypláchnout, pootočte pojistkami proti směru hodinových ručiček. Ale napřed vyjměte hnací hřídel, aby se nezamokřila.

🌀 POUŽITÍ PLÁTKOVACÍHO/STROUHACÍHO DISKU

- 21 Pro nepřetržitý provoz stiskněte |.
- 22 Vytáhněte tlačný díl a do trubice nasypte ingredience.
- 23 Tlačný díl dejte zpět a na ingredience jím jemně tlačte, aby mohly trubicí projít.
- 24 Nikdy nestlačujte potraviny v trubici prsty nebo příborem – používejte pouze tlačný díl.
- 25 Nůž (nože) na vrchní části disku potraviny naplátkuje nebo nastrouhá a ty padají do džbánu.
- 26 Nedopusťte, aby se džbán naplnil nad polovinu – přestaňte a džbán vyprázdněte.

👁 PÉČE A ÚDRŽBA

- 27 Přístroj vypněte (○ |) a vytáhněte jej ze zásuvky.
- 28 Rozebíratelné části umyjte v teplé mýdlové vodě, dobře opláchněte, nechte okapat a osušit na vzduchu.
- 29 Vnější část jednotky motoru otřete čistým vlhkým hadříkem.
- 30 Nevkládejte žádnou část spotřebiče do myčky.



OCHRANA ŽIVOTNÍHO PROSTŘEDÍ

Aby nedošlo k ohrožení zdraví a životního prostředí vlivem nebezpečných látek obsažených v elektrických a elektronických produktech, spotřebiče označené tímto symbolem nesmějí být vyhazovány do směsného odpadu, ale je nutno je obnovit, znovu použít nebo recyklovat.



recepty

 = hrst

 = stroužek (stroužky)

koriandrové pesto

2  listy koriandru

2  česnek

60 g piniové oříšky

125 ml olivový olej

60 g parmazán – strouhaný

Koriandr, česnek, piniové oříšky a polovinu oleje do hladka rozmixujte. Přelijte do velké mísy.

Vmíchejte parmazán. Přidejte olej k získání správné konzistence: Na dip: husté. Na polevu:

středně husté. Na těstovinovou omáčku: řídké.

Recepty naleznete na našich internetových stránkách:

<http://www.russellhobbs.com/ifu/551078>

nákresy	3 pohonná tyč	//// krájanie
1 pohonná jednotka	4 rukoväť	▒▒▒▒ strúhanie
○ vypnutý/impulz	5 nádoba	10 bezpečnostný vypínač
súvislé spracovávanie	6 sekáčik	11 vrchnák
⌊ uvoľniť	7 podstavec	12 trubice
⌊ upevniť	8 disk	13 piest
2 výbežok	9 krájač	

Prečítajte si pokyny a odložte tak, aby ste ich mohli priložiť pri prípadnom odovzdaní výrobku niekomu inému. Pred použitím odstráňte všetky obaly.

DÔLEŽITÉ BEZPEČNOSTNÉ OPATRENIA

Držujte základné bezpečnostné opatrenia, vrátane:

- 1 Tento spotrebič musí byť používaný len pod dohľadom zodpovednej dospeléj osoby. Tento spotrebič používajte a skladujte mimo dosahu detí.
- 2 Spotrebič nekladajte do kvapaliny, nepoužívajte ho v kúpeľni, pri vode alebo vonku. 
- 3 Pred zakladaním alebo zložením nástavcov vyťahnite prístroj zo zásuvky.
- 4 Nepribližujte sa rukami k nožom – sú veľmi ostré
- 5 Nenapíňajte ničím teplejším, než dokážete bez problémov udržať v ruke (t.j. pri tekutinách teplota nižšia ako 40°C).
- 6 Prístroj je vybavený bezpečnostným vypínačom, ktorý zabráni chodu motora ak nádoba nie je riadne založená a viečko nie je na svojom mieste. Nepoužívajte tento vypínač na zapínanie a vypínanie prístroja.
- 7 Nenechávajte prístroj bez dozoru, keď je zapnutý v elektrickej sieti.
- 8 Nedovoľte, aby nádoba pretiekla. Ak sa voda dostane pod pohonnú jednotku, môže byť nasatá do motora a poškodiť ho.
- 9 Nenechajte motor bežať viac ako 5 minúty bez prestávky, môže sa prehriať. Potom nechajte motor 2 minúty postáť.
- 10 Nepoužívajte iné doplnky alebo vybavenie ako tie, ktoré boli dodané.
- 11 Tento spotrebič nesmie byť ovládaný prostredníctvom externého časového spínača alebo diaľkového ovládania.
- 12 Nepoužívajte tento spotrebič, ak je poškodený alebo má poruchu.
- 13 Ak je prírodný kábel poškodený, musí byť vymenený výrobcom, jeho servisným technikom alebo iným kvalifikovaným odborníkom, aby nedošlo k riziku.

Použitie len pre domácnosť

PRÍPRAVA

- 1 Pohonnú jednotku umiestnite na suchú, pevnú a rovnú podložku blízko elektrickej zásuvky.

ZALOŽTE POHONNÚ TYČ

- 2 Pohonnú tyč vytlačte hore cez dno nádoby.
- 3 Pomocou výbežkov ju otočte v smere hodinových ručičiek a upevnite ju na dne nádoby.
- * Ak potrebujete nádobu vypláchnuť, výbežky otočte proti smeru hodinových ručičiek a najskôr vyberte pohonnú tyč, aby ste ju nenamočili.

ZALOŽTE NÁDOBU

- 4 Položte nádobu na pohonnú jednotku s rukoväťou napravo od ovládačov.
- 5 Otočte nádobou v smere hodinových ručičiek, aby ste rukoväť dostali medzi ovládače.

ZALOŽTE PRÍSLUŠENSTVO

- 6 Na posekanie založte na stĺpik v strede nádoby sekáčik.
 - 7 Nastrúhať alebo nakrájať na plátky:
 - a) Do stĺpika na pohonnej tyči založte podstavec disku.
 - b) Na podstavec položte disk.
 - c) Pri krájaní musí byť krájacia čepeľ v hornej časti disku.
 - d) Pri strúhaní musí byť strúhacia čepeľ v spodnej časti disku.
-

ZALOŽTE VRCHNÁK

- 8 Vrchnák držte nad nádobou s bezpečnostným spínačom napravo od rukoväte.
 - 9 Vrchnák položte na nádobu.
 - 10 Otočte vrchnákom v smere hodinových ručičiek, aby ste bezpečnostný spínač dostali do medzery na vrchnej časti rukoväte.
 - 11 Ovládače budú fungovať iba vtedy, ak sú vrchnák aj nádoba v tejto pozícii.
 - 12 Nádoba sa nepohne, kým je bezpečnostný spínač zasunutý v tejto pozícii.
 - 13 Aby ste nádobu uvoľnili, musíte najskôr otočiť vrchnákom a dostať bezpečnostný spínač napravo od rukoväte.
- ✱ Nepokúšajte sa presunúť vrchnák alebo nádobu keď beží motor.
-

OVLÁDACIE TLAČIDLÁ

- | Na súvislý chod motora stlačte tlačidlo po vašej pravej ruke.
- | Tlačidlo po ľavej ruke stlačte na zrušenie súvislého chodu a na impulzný chod (pracuje v dávkach) – stlačte ○ | k naštartovaniu motora, uvoľnením tlačidla motor zastavíte.
-

ZAPNUTIE

- 14 Vložte zástrčku do zásuvky na stene.
-

POUŽÍVANIE SEKÁČIKA

- 15 Môžte použiť súvislý chod(|) alebo impulzný(○|).
 - 16 Ak musíte pridávať prísady jednu po druhej, súvislý chod je jednoduchší.
 - 17 Impulz poskytuje lepšiu kontrolu nad tým, čo sa deje vo vnútri nádoby.
 - 18 Pridávanie surovín počas prevádzky:
 - a) Vyberte piest z trubice.
 - b) Cez trubicu pridajte suroviny.
 - c) Vráťte piest na miesto.
 - 19 Ak používate iba tekutiny, nenapĺňajte nádobu nad značku MAX LIQUID LEVEL (MAX ÚROVEŇ TEKUTINY).
 - 20 Ak používate tuhé potraviny, alebo zmes tekutín a tuhých potravín, nenapĺňajte nádobu nad značku MAX FOOD LEVEL (MAX ÚROVEŇ POTRAVINY).
- ✱ Ak potrebujete nádobu vypláchnuť, výbežky otočte proti smeru hodinových ručičiek a najskôr vyberte pohonnú tyč, aby ste ju nenamočili.
-

POUŽÍVANIE DISKU NA KRÁJANIE/STRÚHANIE

- 21 Stlačte | na súvislý chod motora.
 - 22 Piest vyberte a suroviny pridávajte cez trubicu.
 - 23 Vráťte piest na miesto a použite ho na jemné potlačenie surovín dolu trubicou.
 - 24 Na potlačenie potravín dolu trubicou nepoužívajte prsty ani príbor – iba piest.
 - 25 Nôž (nože) vo vrchnej časti disku budú krájať alebo strúhať suroviny do nádoby.
 - 26 Nedovoľte, aby sa nádoba naplnila viac ako do polovice – zastavte a vyprázdňte ju.
-

STAROSTLIVOSŤ A ÚDRŽBA

27 Vypnite prístroj (O|) a vytiahnite ho zo zásuvky.

28 Vymeniteľné časti umývajte v teplej vode so saponátom, dobre ich opláchnite a nechajte voľne vyschnúť.

29 Povrch pohonnej jednotky vytrite čistou navlhčenou utierkou.

30 Nevkladajte žiadne časti spotrebiča do umývačky riadu.

OCHRANA ŽIVOTNÉHO PROSTREDIA

Aby nedošlo k ohrozeniu zdravia a životného prostredia vplyvom nebezpečných látok v elektrických a elektronických produktoch, nesmú byť spotrebiče označené týmto symbolom likvidované s netriedeným komunálnym odpadom. Je nutné ich triediť, znova použiť alebo recyklovať.



recepty

 = za hrst'

 = strúčik (ov)

koriandrové pesto

2  koriandrové lístky

2  cesnak

60 g píniové oriešky

125 ml olivový olej

60 g parmezán, nastrúhaný

Pomixujte koriander, cesnak, píniové oriešky a polovicu oleja do hladkej hmoty. Preložte do veľkej misy. Vmiešajte do hmoty parmezán. Pridajte olej a upravte konzistenciu: Na namáčanie: hustá Na polevu: stredne hustá Na omáčku na cestoviny: riedka

recepty nájdete na našej webstránke:

<http://www.russellhobbs.com/ifu/5510781>

Instrukcję należy przeczytać, zachować, przekazać kolejnemu użytkownikowi, jeśli odstępujemy urządzenie innej osobie. Wyjmij z opakowania przed użyciem.

WSKAZÓWKI DOTYCZĄCE BEZPIECZEŃSTWA

Postępuj zgodnie ze wskazówkami dotyczącymi bezpieczeństwa, między innymi:

- 1 Niniejszy sprzęt nie jest przeznaczony do użytkowania przez osoby (w tym dzieci) o ograniczonej zdolności fizycznej, czuciowej lub psychicznej, lub osoby nie mające doświadczenia lub znajomości sprzętu, chyba że odbywa się to pod nadzorem lub zgodnie z instrukcją użytkowania sprzętu, przekazanej przez osoby odpowiadające za ich bezpieczeństwo. Należy zwracać uwagę na dzieci, aby nie bawiły się sprzętem.
- 2 Nie zanurzaj urządzenia w płynie, nie używaj go w łazience, w pobliżu wody, ani na zewnątrz budynku.
- 3 Przed zakładaniem lub zdejmowaniem przystawek odłączyć urządzenie od sieci
- 4 Ostrożnie obchodzić się z ostrzami – są ostre.
- 5 Nie napełniać składnikami gorętszymi, niż można utrzymać w dłoni (tj. zalecana temperatura płynów poniżej 40°).
- 6 Wyłącznik bezpieczeństwa zapobiega włączeniu silnika, jeśli dzbanek nie jest założony poprawnie i pokrywa nie jest dobrze zamocowana.
- 7 Nie pozostawiać włączonego urządzenia bez nadzoru.
- 8 Nie przepełniać dzbanka. Jeśli płyn przedostanie się pod podstawę silnika, może zostać zassany do środka i uszkodzić silnik.
- 9 W celu uniknięcia przegrzania urządzenia, nie należy użytkować urządzenia w sposób ciągły dłużej jak przez 5 minut. Po 5 minutach przerwać pracę na co najmniej 2 minuty.
- 10 Nie używaj innych akcesoriów niż te, które są dostarczone z urządzeniem.
- 11 Nigdy nie używaj urządzenia niezgodnie z jego przeznaczeniem określonym w niniejszej instrukcji.
- 12 Nigdy nie używaj uszkodzonego urządzenia lub jeśli zaczęło wadliwie działać.
- 13 Jeżeli przewód zasilający ulegnie uszkodzeniu, powinien być wymieniony przez producenta, jego serwis techniczny lub specjalistyczny zakład naprawczy w celu uniknięcia zagrożenia.



tylko do użytku domowego

PRZYGOTOWANIE

- 1 Umieścić podstawę blendera na suchej, stabilnej powierzchni, blisko gniazdka sieciowego.

ZAŁÓŻ WAŁEK NAPĘDU

- 2 Wsuń wałek napędu w dno dzbanka.
 - 3 Obróć wałek zgodnie ze wskazówkami zegara, trzymając za występy i zablokuj go w dnie dzbanka.
- ★ Jeżeli dzbanek trzeba umyć, obróć występy w kierunku przeciwnym i w pierwszej kolejności wyjmij wałek napędu, tak, aby go nie zamoczyć.

ZAŁÓŻ DZBANEK

- 4 Osadź dzbanek na podstawie z silnikiem z uchwytem po prawej stronie przycisków sterujących.
- 5 Obróć dzbankiem zgodnie ze wskazówkami zegara, aby uchwyt znalazł się między przyciskami.

ZAŁÓŻ AKCESORIA

- 6 Do pracy, nałóż siekacz na nasadkę w środku dzbanka.
- 7 Tarcie lub krajanie:
 - a) Nałóż podporę tarczy na nasadce na wałek napędu.
 - b) Opuść tarczę na podporę tarczy.

rysunki	3 wałek napędu	//// krajanie na plastry
1 podstawa z silnikiem	4 uchwyt	•••• tarcie
○ wyłącznik/funkcja pulse	5 dzbanek	10 wyłącznik bezpieczeństwa
praca ciągła	6 siekacz	11 pokrywa
⌋ otwieranie	7 podpora	12 rura
⌋ zamykanie	8 tarcza	13 popychacz
2 występ	9 krajalnica	

- c) Do krajanie na plastry, ostrze krojące musi się znajdować na wierzchu tarczy.
d) Do tarcia, ostrze krojące musi się znajdować w dole tarczy.

ZAŁÓŻ POKRYWĘ

- 8 Trzymaj pokrywę nad dzbankiem z wyłącznikiem bezpieczeństwa z prawej strony uchwytu.
- 9 Opuść pokrywę na dzbanek.
- 10 Obróć pokrywę zgodnie ze wskazówkami zegara, aby wyłącznik bezpieczeństwa wskoczył w szczelinę na uchwycie.
- 11 Przyciski sterujące działają tylko w takim położeniu pokrywy i dzbanka.
- 12 Przy włączonym wyłączniku bezpieczeństwa dzbanek jest zablokowany.
- 13 Aby zwolnić dzbanek, najpierw trzeba obrócić pokrywę, żeby wyłącznik bezpieczeństwa znalazł się na prawo od uchwytu.
- ★ Przy uruchomionym silniku nie wolno ruszać pokrywy ani dzbanka.

PRZYCISKI STERUJĄCE

- | Naciśnięcie prawego przycisku uruchamia ciągłą pracę silnika.
- | Przcisnięcie lewego przycisku zatrzymuje pracę ciągłą i uruchamia pracę pulsacyjną silnika (impulsami) – naciskając lub zwalniając przycisk ○ | uruchamiamy, zatrzymujemy silnik.

WŁĄCZENIE

- 14 Włóż wtyczkę w gniazdko sieciowe.

UŻYWANIE SIEKACZA

- 15 Można pracować w trybie pracy ciągłej (|) lub pulsacyjnej (○ |).
- 16 Praca ciągła jest wygodniejsza, gdy składniki są dodawane jeden po drugim.
- 17 Praca pulsacyjna pozwala lepiej kontrolować to, co się dzieje wewnątrz dzbanka.
- 18 Aby dodać składniki podczas pracy silnika:
 - a) Wyjmij popychacz z rurki i.
 - b) Dodaj składnik przez rurkę.
 - c) Załóż ponownie popychacz.
- 19 Jeżeli w dzbanku znajduje się tylko płyn, nie napełniaj dzbanka powyżej oznaczonego poziomu MAX LIQUID LEVEL.
- 20 Jeżeli w dzbanku są składniki stałe, lub zmieszane stałe z płynnymi, nie napełniaj dzbanka powyżej oznaczonego poziomu MAX FOOD LEVEL.
- ★ Jeżeli dzbanek trzeba umyć, obróć występy w kierunku przeciwnym i w pierwszej kolejności wyjmij wałek napędu, tak, aby go nie zamoczyć.

UŻYWANIE TARCZY KROJĄCEJ/TRĄCEJ

- 21 Dla pracy ciągłej naciśnij |.
- 22 Wyjmij popychacz i dodaj składniki przez rurkę.
- 23 Włóż ponownie popychacz, i użyj go do delikatnego przepchnięcia składników przez rurkę.
- 24 Nie używaj palców ani sztućców do przepychania żywności w dół rurki - tylko popychacza.
- 25 Ostrze (a) w górnej części tarczy potną lub zetrą żywność w dzbanku.
- 26 Nie pozwól, aby dzbanek był pełny więcej niż w połowie - zatrzymaj go i opróżnij.

KONSERWACJA I OBSŁUGA

- 27 Wyłączyć urządzenie (O |) i wyciągnąć przewód z gniazdka sieciowego.
- 28 Myj części w ciepłej wodzie z mydłem, dobrze wypłucz, niech obciekną i osusz na powietrzu.
- 29 Użyć wilgotnej ściereczki do oczyszczenia obudowy silnika.
- 30 Żadna część urządzenia nie może być myta w zmywarce do naczyń.

OCHRONA ŚRODOWISKA

Zużyte urządzenie oddaj do odpowiedniego punktu składowania, gdyż znajdujące się w urządzeniu niebezpieczne składniki elektryczne i elektroniczne mogą być zagrożeniem dla środowiska. Nie wyrzucaj wraz z odpadami komunalnymi.



przepisy kulinarne

 = garść

 = ząbek(ki)

pesto z kolendry

2  liście kolendry

2  czosnek

60 g orzeszki pinii

125 ml oliwa z oliwek

60 g Parmezan, starty

Zmiksuj kolendrę, czosnek, orzeszki piniowe z połową oliwy do gładkości. Przełóż do dużej miski. Wymieszaj z parmezanem Dodaj oliwę do odpowiedniej konsystencji: Na dip: gęsta. Na topping: średnia. Na sos do makaronu: rzadka.

przepisy są dostępne na naszej stronie internetowej:

<http://www.russellhobbs.com/ifu/551078>

crteži	3 pogonska osovina	//// sječenje na kriške
1 motorna jedinica	4 ručka	▨ ribanje
○ isključeno/pulsiranje	5 vrč	10 sigurnosna sklopka
kontinuirana obrada	6 sjeckalica	11 poklopac
⊞ blokirano	7 nosač	12 cijev za umetanje sastojaka
⊞ deblokirano	8 disk	13 potiskivač
2 jezičak	9 umetak za sječenje na kriške	

Pročitajte upute, držite ih na sigurnom mjestu, prosljedite ih ako dajete uređaj. Uklonite cijelo pakiranje prije uporabe.

VAŽNE SIGURNOSNE MJERE

Poštujte osnovne sigurnosne mjere, uključujući slijedeće:

- 1 Ovaj uređaj je namijenjen uporabi od strane odraslih odgovornih osoba ili pod njihovim nadzorom. Koristite i držite ovaj uređaj van dosega djece.
- 2 Nemojte uranjati uređaj u tekućinu; nemojte ga rabiti u kupaonici, blizu vode ili na otvorenom prostoru.
- 3 Isključite aparat iz utičnice prije postavljanja ili skidanja dodataka.
- 4 Držite prste van domašaja sječiva, jer su oštri.
- 5 Nemojte stavljati sastojke čija je temperatura viša od one koju možete normalno da podnesete (npr. temperatura tečnosti ispod 40°C).
- 6 Aparat je opremljen sigurnosnom sklopkom da bi se spriječio rad motora ukoliko se vrč ne nalazi na mjestu i ako poklopac nije pravilno postavljen. Nemojte koristiti ovu sklopku za uključivanje i isključivanje aparata.
- 7 Nemojte ostavljati aparat bez nadzora dok je uključen u utičnicu.
- 8 Nemojte previše napuniti vrč. Ako se tečnost nađe ispod motorne jedinice, može biti usisana u motor, prouzrokujući njegovo oštećenje.
- 9 Nemojte dozvoliti da motor radi bez prekida više od 5 minuta, jer se može pregrijati. Poslije 5 minuta, isključite ga najmanje 2 minuta da bi se ponovo doveo u radno stanje.
- 10 Nemojte koristiti dijelove ili dodatke drugih proizvođača.
- 11 Nemojte koristiti uređaj u bilo koje druge svrhe osim onih opisanih u ovim uputama.
- 12 Nemojte koristiti uređaj ako je oštećen ili neispravan.
- 13 Ako je kabel oštećen, radi izbjegavanja opasnosti, mora ga zamijeniti proizvođač, ovlašteni servis ili osoba slične stručnosti.



isključivo za kućnu uporabu

PRIPREMA

- 1 Postavite motornu jedinicu na suhu, čvrstu, ravnu površinu u blizini utičnice.

POSTAVLJANJE POGONSKE OSOVINE

- 2 Provcite pogonsku osovina kroz dno vrča.
- 3 Pomoću jezičaka okrenite ju u smjeru kazaljke na satu i blokirajte ju na dnu vrča.
- * Ako trebate isprati vrč, okrenite jezičke u smjeru suprotnom od kazaljke na satu i prvo skinite pogonsku osovina, da se ne bi smočila.

POSTAVLJANJE VRČA

- 4 Postavite vrč na motornu jedinicu tako da vam se ručka nalazi s desne strane u odnosu na upravljačke tipke.
- 5 Okrenite vrč u smjeru kazaljke na satu da biste doveli ručku između upravljačkih tipki.

POSTAVLJANJE DODATKA

- 6 Za miješanje postavite sjeckalicu preko stupa u sredini vrča.
 - 7 Za ribanje ili sjeckanje:
 - a) Postavite nosač diska na stup, preko pogonske osovine.
 - b) Spustite disk na nosač diska.
 - c) Za sjeckanje, sječivo za sjeckanje mora biti na gornjoj strani diska.
 - d) Za ribanje, sječivo za ribanje mora biti na donjoj strani diska.
-

POSTAVLJANJE POKLOPCA

- 8 Držite poklopac iznad vrča tako da se sigurnosna sklopka nalazi s desne strane u odnosu na ručku.
 - 9 Spustite poklopac na vrč.
 - 10 Okrenite poklopac u smjeru kazaljke na satu da biste doveli sigurnosnu sklopku do otvora na vrhu ručke.
 - 11 Upravljačke tipke će funkcionirati samo ako su poklopac i vrč u ovom položaju.
 - 12 Vrč se neće pokrenuti dok je sigurnosna sklopka zakvačena.
 - 13 Za deblokiranje vrča, prvo morate okrenuti poklopac da biste doveli sigurnosnu sklopku na desnu stranu u odnosu na ručku.
- ✱ Nemojte pomicati poklopac ili vrč dok motor radi.
-

UPRAVLJAČKE TIPKE

- | Za kontinuirani rad motora pritisnite tipku na desnoj strani.
 - | Za prekid kontinuiranog rada pritisnite tipku na lijevoj strani; za pulsni rad motora (rad na kratke periode) pritisnite ○| za pokretanje motora, a otpustite tu tipku za njegovo zaustavljanje.
-

UKLJUČENJE

- 14 Stavite utikač u utičnicu.
-

UPORABA SJECKALICE

- 15 Možete rabiti kontinuirani (|) ili pulsni rad (○|).
 - 16 Kontinuirani rad je lakši, ukoliko morate dodavati sastojke jedan za drugim.
 - 17 Pulsni rad omogućava bolju kontrolu unutar vrča.
 - 18 Ukoliko želite dodati sastojke dok motor radi:
 - a) Izvadite potiskivač iz cijevi za umetanje sastojaka.
 - b) Dodajte sastojke kroz cijev za umetanje sastojaka.
 - c) Vratite nazad potiskivač
 - 19 Ako rabite samo tekućine, nemojte puniti vrč preko oznake MAX LIQUID LEVEL (maksimalna razina tekućine).
 - 20 Ako rabite tvrde sastojke ili mješavinu tečnih i tvrdih sastojaka, nemojte puniti vrč preko oznake MAX FOOD LEVEL (maksimalna razina hrane).
- ✱ Ako trebate isprati vrč, okrenite jezičke u smjeru suprotnom od kazaljke na satu i prvo skinite pogonsku osovinu, da se ne bi smočila.
-

UPORABA DISKA ZA SJECKANJE/RIBANJE

- 21 Pritisnite | za kontinuirani rad motora.
 - 22 Skinite potiskivač i ubacite sastojke kroz cijev za umetanje sastojaka.
 - 23 Vratite potiskivač i koristite ga za lagano potiskivanje sastojaka niz cijev za umetanje sastojaka.
 - 24 Sastojke nemojte potiskivati prstima ili priborom za jelo niz cijev za umetanje sastojaka. U tu svrhu koristite samo potiskivač.
 - 25 Sječivo(a) na gornjoj strani diska sjeckat će ili ribati hranu u vrč.
-

26 Nemojte dozvoliti da se vrč napuni preko polovice. U tom slučaju zaustavite aparat i ispraznite vrč.

ČIŠĆENJE I ODRŽAVANJE

27 Isključite aparat (j) i izvucite kabel iz utičnice.

28 Operite odvojive dijelove u toploj sapunici, dobro isperite, ostavite da se ocijede i osuše na zraku.

29 Obrišite vanjski dio motorne jedinice čistom vlažnom krpom.

30 Nemojte prati bilo koji dio uređaja u perilici posuđa.

ZAŠTITA OKOLIŠA

Da bi se izbjegle štetne posljedice na okoliš i zdravlje zbog opasnih supstanci u električnim i elektronskim proizvodima, svi uređaji obilježeni ovim simbolom ne smiju se zbrinjavati kao nerazvrstani komunalni otpad, već se moraju prikupiti, ponovno koristiti ili reciklirati.



recepti

 = žlica (15 ml)

 = čajna žličica (5 ml)

 = režanj (režnjevi)

 = pregršt

umak od rajčice s komadićima

½ luk

½ crvena paprika

½ zelene paprike

1  češnjaka

¼ crvenog feferona (bez sjemenki)

1  peršina

400 g rajčice (iz limenke)

½  maslinovog ulja

4  pirea od rajčice

½  soli

Postavite sječivo. Odaberite nisku brzinu. Nasjeckajte na komadiće luk, crvenu papriku, zelenu papriku, češnjak, feferon i peršin. Dodajte rajčicu, maslinovo ulje, pire od rajčice i sol. Miješajte 5 sekundi. Za 8 porcije.

recepti su dostupni na našoj web stranici

<http://www.russellhobbs.com/ifu/551078>

Preberite navodila, jih shranite na varnem in jih predajte skupaj z napravo, če jo posredujete naprej. Pred uporabo odstranite vso embalažo.

POMEMBNA VAROVALA

Sledite osnovnim varnostnim ukrepom, vključno z:

- 1 To napravo smejo uporabljati izključno odrasli ali pa morajo odrasli uporabo nadzorovati. Napravo uporabite in hranite izven dosega otrok.
- 2 Naprave ne postavljajte v tekočino, ne uporabljajte je v kopalnici, v bližini vode ali na prostem. 
- 3 Pred namestitvijo ali odstranjevanjem priključkov napravo odklopite.
- 4 Dlani varujte pred stikom z noži, ker so ostri.
- 5 Vrča ne napolnite z vsebino nad temperaturo, ki jo še zlahka prenesete (npr. tekočine naj imajo temperaturo pod 40 °C).
- 6 Naprava je opremljena z varnostnim stikalom, ki preprečuje delovanje motorja, če vrč ni nameščen in če na njem ni pravilno nameščen pokrov.
- 7 Priključene naprave ne puščajte brez nadzora.
- 8 Ne dovolite, da bi prišlo do prelivanja iz vrča. Če pride pod enoto motorja tekočina, se lahko vsesa v enoto motorja, kar lahko poškoduje motor.
- 9 Motorja ne pustite delovati neprekinjeno več kot 5 minuti, saj se lahko pregreje. Po tem pred ponovno uporabo počakajte 2 minuti.
- 10 Ne uporabljajte nobene druge opreme ali priključka, razen priloženih.
- 11 Naprave ne uporabljajte za nič drugega kot za namene, ki so opisani v teh navodilih.
- 12 Naprave ne upravljajte, če je poškodovana ali če ne deluje pravilno.
- 13 Če je kabel poškodovan, ga mora zamenjati proizvajalec, njegov servisni zastopnik ali kdo s podobnimi pooblastili, da se prepreči tveganje.

samo za gospodinjsko uporabo

PRIPRAVA

- 1 Enoto motorja postavite na trdno, ravno in vodoravno površino v bližino električne vtičnice.

NAMESTITE POGONSKO GRED

- 2 Pogonsko gred potisnite navzgor skozi dno vrča.
- 3 Uporabite jezičke, da jo zavrtite v desno in pritrdite na dno vrča.
- * Če morate vrč splakniti, zavrtite jezičke v levo in najprej odstranite pogonsko gred, da je ne zmočite.

NAMESTITE VRČ

- 4 Vrč postavite na enoto motorja z ročajem desno od elementov za upravljanje.
- 5 Vrč zavrtite v desno, da pride ročaj med elemente za upravljanje.

NAMESTITE DODATNO OPREMO

- 6 Za obdelavo namestite sekljalnik na steber na sredini vrča.
- 7 Za strganje ali rezanje:
 - a) V steber nad pogonsko gred namestite podporo za kolut.
 - b) Kolut spustite na podporo za kolut.
 - c) Za rezanje mora biti na vrhu koluta rezilo za rezanje.
 - d) Za strganje mora biti na vrhu koluta rezilo za strganje.

NAMESTITE POKROV

- 8 Pokrov držite nad vrčem, tako da je varnostno stikalo desno od ročaja.
- 9 Pokrov spustite na vrč.
- 10 Pokrov zavrtite v desno, da varnostno stikalo namestite v režo na zgornjem delu ročaja.

risbe	3 pogonska gred	//// rezanje
1 enota motorja	4 ročaj	▒ strganje
○ izključeno/impulz	5 vrč	10 varnostno stikalo
neprekinjena obdelava	6 sekljalnik	11 pokrov
▢ odklepanje	7 podpora	12 cev
▣ zaklepanje	8 kolut	13 potiskalnik
2 jeziček	9 rezalnik	

- 11 Elementi za upravljanje delujejo samo, ko sta pokrov in vrč v tem položaju.
 12 Ko je varnostno stikalo vključeno, se vrč ne premika.
 13 Če želite vrč sprostiti, morate najprej zavrteti pokrov, da pride varnostno stikalo desno od ročaja.
- ✱ Ko motor deluje, ne poskušajte premakniti pokrova ali vrča.

ELEMENTI ZA UPRAVLJANJE

- | Za neprekinjeno delovanje motorja pritisnite desni gumb.
 ○ | Pritisnite levi gumb, da prekličete neprekinjeno delovanje in za impulzno (kratkotrajno) delovanje motorja – pritisnite ○ | za zagon motorja in sprostite za ustavitev.

VKLOP

- 14 Vtič vstavite v električno vtičnico.

UPORABA SEKLJALNIKA

- 15 Uporablajte lahko neprekinjeno (|) ali impulzno delovanje (○ |).
 16 Neprekinjeno delovanje je preprostejše, če morate dodajati sestavine drugo za drugo.
 17 Impulzno delovanje vam daje boljši nadzor nad dogajanjem v vrču.
 18 Dodajanje sestavin, ko motor deluje:
 a) Potiskalnik vzemite iz cevi.
 b) Sestavine dodajte skozi cev.
 c) Znova vstavite potiskalnik.
 19 Če uporabljate samo tekočine, vrča ne napolnite nad oznako MAX LIQUID LEVEL (NAJVIŠJA RAVEN TEKOČINE).
 20 Če uporabljate trdne sestavine ali zmesi tekočin in trdnih snovi, vrča ne napolnite nad oznako MAX FOOD LEVEL (NAJVIŠJA RAVEN HRANE).
 ✱ Če morate vrč splakniti, zavrtite jezičke v levo in najprej odstranite pogonsko gred, da je ne zmočite.

UPORABA KOLUTA ZA REZANJE/STRGANJE

- 21 Za neprekinjeno delovanje motorja pritisnite |.
 22 Odstranite potiskalnik in spustite sestavine v cev.
 23 Znova vstavite potiskalnik in z njim potisnite sestavine navzdol po cevi.
 24 Za potiskanje hrane po cevi ne uporabljajte prstov ali jedilnega pribora, ampak samo potiskalnik.
 25 Rezila na vrhu koluta bodo narezala ali nastrgala hrano v vrč.
 26 Ne pustite, da bi se vrč napolnil bolj kot do polovice – takrat napravo ustavite in izpraznite vrč.

NEGA IN VZDRŽEVANJE

- 27 Napravo izklopite (○ |) in odklopite.
 28 Odstranljive dele operite v topli milnici, jih dobro izperite, odcedite in posušite na zraku.
 29 Zunanost enote motorja obrišite s čisto vlažno krpo.
 30 Nobenega od delov naprave ne dajajte v pomivalni stroj.

ZAŠČITA OKOLJA

V izogib onesnaževanju okolja in ogrožanju zdravja zaradi nevarnih snovi v električnih ter elektronskih napravah, naprave s to oznako ni dovoljeno zavreči med nesortirane odpadke. Namesto tega jih je treba oddati na zbirno mesto, znova uporabiti ali reciklirati.



recepti

 = za dlan

 = stroki

koriandrov pesto

2  listi koriandra

2  česen

60 g pinjole

125 ml oljčno olje

60 g parmezan, nariban

Koriander, česen, pinjole in polovico olja obdelajte do gladke mase. Prelijte v veliko skledo.

Vmešajte parmezan. Dodajte olje, da uravnate gostoto: Za pomakanje: gosto. Za preliv: srednje.

Za omako za testenine: redko.

recepti so na voljo na našem spletnem mestu:

<http://www.russellhobbs.com/ifu/551078>

σχέδια	2 προεξοχή	9 εξάρτημα κοπής σε φέτες
1 κεντρική μονάδα	3 άξονας κίνησης	//// κοπή σε φέτες
○ απενεργοποίηση/pulse (διακεκομμένη κίνηση)	4 χειρολαβή	☼ τρίψιμο
συνεχόμενη επεξεργασία	5 κανάτα	10 ασφαλείας
□ απασφάλιση	6 κόπτης	11 καπάκι
□ ασφάλιση	7 έδρανο	12 σωλήνας
	8 δίσκος	13 πιεστήρας

Διαβάστε τις οδηγίες, φυλάξτε τις σε ασφαλές μέρος και σε περίπτωση που δώσετε τη συσκευή σε άλλον χρήστη, δώστε μαζί και τις οδηγίες.

Αφαιρέστε όλα τα υλικά συσκευασίας πριν από τη χρήση.

ΣΗΜΑΝΤΙΚΑ ΜΕΤΡΑ ΑΣΦΑΛΕΙΑΣ

Τηρείτε τα βασικά μέτρα ασφάλειας, συμπεριλαμβανομένων των παρακάτω:

- 1 Η συσκευή πρέπει να χρησιμοποιείται αποκλειστικά από ή υπό την επίβλεψη υπεύθυνου ενήλικου. Να χρησιμοποιείτε και να αποθηκεύετε τη συσκευή μακριά από παιδιά.
- 2 Μην τοποθετείτε τη συσκευή σε υγρό, μην τη χρησιμοποιείτε στο μπάνιο, κοντά σε νερό ή σε εξωτερικό χώρο.
- 3 Αποσυνδέστε τη συσκευή από το ρεύμα πριν από την τοποθέτηση ή την αφαίρεση εξαρτημάτων.
- 4 Κρατήστε τα χέρια σας μακριά από τις λεπίδες – είναι αιχμηρές
- 5 Η θερμοκρασία των συστατικών στην κανάτα θα πρέπει να σας επιτρέπει να χειρίζεστε άνετα την κανάτα (δηλαδή, η θερμοκρασία των υγρών πρέπει να είναι κάτω από 40°C).
- 6 Η συσκευή διαθέτει έναν διακόπτη ασφάλειας για την αποτροπή λειτουργίας του μοτέρ σε περίπτωση που δεν είναι τοποθετημένη η κανάτα και δεν έχει ασφαλίσει σωστά το καπάκι.
- 7 Μην αφήνετε τη συσκευή χωρίς επίβλεψη ενόσω είναι συνδεδεμένη στο ρεύμα.
- 8 Μην αφήσετε την κανάτα να υπερχειλίσει. Εάν πλησιάσει υγρό στην κεντρική μονάδα, ενδέχεται να εισέλθει μέσα στο μοτέρ και να του προκαλέσει ζημιά.
- 9 Μην αφήνετε το μοτέρ να λειτουργεί συνεχόμενα για περισσότερα από 5 λεπτά, μπορεί να υπερθερμανθεί. Μετά από λειτουργία 5 λεπτών, απενεργοποιήστε τη συσκευή και αφήστε τη για τουλάχιστον 2 λεπτά.
- 10 Μην χρησιμοποιείτε εξαρτήματα διαφορετικά από αυτά που παρέχονται από την εταιρεία μας.
- 11 Μην χρησιμοποιείτε τη συσκευή για οποιονδήποτε σκοπό πέραν αυτού που περιγράφεται στις παρούσες οδηγίες.
- 12 Μην χρησιμοποιείτε τη συσκευή εάν είναι φθαρμένη ή παρουσιάζει δυσλειτουργίες.
- 13 Εάν το καλώδιο είναι φθαρμένο, πρέπει να αντικατασταθεί από τον κατασκευαστή, τον αντιπρόσωπό του ή κάποιο εξουσιοδοτημένο πρόσωπο προς αποφυγή κινδύνων.



αποκλειστικά για οικιακή χρήση

ΠΡΟΕΤΟΙΜΑΣΙΑ

- 1 Τοποθετήστε την κεντρική μονάδα επάνω σε μια στεγνή, επίπεδη επιφάνεια, κοντά σε μια πρίζα ρεύματος.

ΤΟΠΟΘΕΤΗΣΗ ΤΟΥ ΑΞΟΝΑ ΚΙΝΗΣΗΣ

- 2 Κρατώντας τον άξονα κίνησης από την πάνω πλευρά, πιέστε τον προς τα κάτω στον πυθμένα της κανάτας.
- 3 Χρησιμοποιήστε τις προεξοχές για να τον περιστρέψετε δεξιόστροφα ώστε να ασφαλίσει στον πυθμένα της κανάτας.
- * Εάν θέλετε να ξεπλύνετε την κανάτα, γυρίστε τις προεξοχές αριστερόστροφα και αφαιρέστε πρώτα τον άξονα κίνησης για να μη βραχεί.

ΤΟΠΟΘΕΤΗΣΗ ΤΗΣ ΚΑΝΑΤΑΣ

- 4 Στερεώστε την κανάτα πάνω στην κεντρική μονάδα με τη χειρολαβή να βρίσκεται στα δεξιά των χειριστηρίων.
- 5 Περιστρέψτε την κανάτα δεξιόστροφα για να τοποθετηθεί η χειρολαβή μεταξύ των χειριστηρίων.

ΤΟΠΟΘΕΤΗΣΗ ΤΟΥ ΕΞΑΡΤΗΜΑΤΟΣ

- 6 Για επεξεργασία, τοποθετήστε τον κόπτη διαμέσου της στήλης στο κέντρο της κανάτας.
- 7 Για τρίψιμο ή κοπή σε φέτες:
 - 1) Τοποθετήστε τη βάση δίσκου διαμέσου της στήλης πάνω στον άξονα κίνησης.
 - 2) Τοποθετήστε τον δίσκο πάνω στη βάση δίσκου.
 - 3) Για κοπή σε φέτες, η λεπίδα κοπής σε φέτες πρέπει να βρίσκεται πάνω στον δίσκο.
 - 4) Για τρίψιμο, η λεπίδα τριψίματος πρέπει να βρίσκεται στο κάτω μέρος του δίσκου.

ΤΟΠΟΘΕΤΗΣΗ ΤΟΥ ΚΑΠΑΚΙΟΥ

- 8 Κρατήστε το καπάκι πάνω από την κανάτα με τον διακόπτη ασφαλείας στα δεξιά της χειρολαβής.
 - 9 Τοποθετήστε το καπάκι πάνω στην κανάτα.
 - 10 Γυρίστε το καπάκι δεξιόστροφα για να τοποθετηθεί ο διακόπτης ασφαλείας στο κενό στο επάνω μέρος της χειρολαβής.
 - 11 Τα χειριστήρια λειτουργούν μόνο όταν το καπάκι και η κανάτα βρίσκονται σε αυτήν τη θέση.
 - 12 Η κανάτα δεν μπορεί να μετακινηθεί όταν είναι ενεργοποιημένος ο διακόπτης ασφαλείας.
 - 13 Για απελευθέρωση της κανάτας, πρέπει πρώτα να γυρίσετε το καπάκι για να τοποθετηθεί ο διακόπτης ασφαλείας στα δεξιά της χειρολαβής.
-  Μην επιχειρήσετε να μετακινήσετε το καπάκι ή την κανάτα ενώ λειτουργεί το μοτέρ.

ΤΑ ΧΕΙΡΙΣΤΗΡΙΑ

- | Πατήστε το δεξιό κουμπί για συνεχόμενη λειτουργία του μοτέρ.
- | Πατήστε το αριστερό κουμπί για ακύρωση της συνεχόμενης λειτουργίας και έναρξη διακεκομμένης κίνησης (pulse) – πατήστε το ○ | για εκκίνηση του μοτέρ και αφήστε το για διακοπή της λειτουργίας.

ΕΝΕΡΓΟΠΟΙΗΣΗ

- 14 Συνδέστε το φιλτράκι στην πρίζα.

ΧΡΗΣΗ ΤΟΥ ΚΟΠΤΗ

- 15 Μπορείτε να χρησιμοποιήσετε τη συνεχόμενη λειτουργία (|) ή τη διακεκομμένη λειτουργία (pulse) (○ |).
 - 16 Η συνεχόμενη λειτουργία είναι πιο εύκολη στη χρήση, εάν η συνταγή απαιτεί τη διαδοχική προσθήκη συστατικών.
 - 17 Η διακεκομμένη λειτουργία (pulse) παρέχει καλύτερο έλεγχο της επεξεργασίας του μείγματος στην κανάτα.
 - 18 Για την προσθήκη συστατικών κατά τη λειτουργία του μοτέρ:
 - 1) Ανασηκώστε τον πιεστήρα από τον σωλήνα.
 - 2) Προσθέστε τα συστατικά μέσα στον σωλήνα.
 - 3) Χαμηλώστε πάλι στη θέση του τον πιεστήρα.
 - 19 Εάν χρησιμοποιείτε μόνο ρευστά συστατικά, μη γεμίζετε την κανάτα πάνω από την ένδειξη μέγιστης πλήρωσης MAX LIQUID LEVEL.
 - 20 Εάν χρησιμοποιείτε στερεά συστατικά ή συνδυασμό ρευστών και στερεών συστατικών, μη γεμίζετε την κανάτα πάνω από την ένδειξη μέγιστης πλήρωσης MAX FOOD LEVEL.
-  Εάν θέλετε να ξεπλύνετε την κανάτα, γυρίστε τις προεξοχές αριστερόστροφα και αφαιρέστε πρώτα τον άξονα κίνησης για να μη βραχεί.

ΧΡΗΣΗ ΤΟΥ ΔΙΣΚΟΥ ΚΟΠΗΣ ΣΕ ΦΕΤΕΣ/ΤΡΙΨΙΜΑΤΟΣ

- 21 Πατήστε το | για συνεχόμενη λειτουργία του μοτέρ.
- 22 Αφαιρέστε τον πιεστήρα και προσθέστε τα συστατικά μέσα στον σωλήνα
- 23 Τοποθετήστε εκ νέου τον πιεστήρα και χρησιμοποιήστε τον για να σπρώξετε τα συστατικά μέσα στον σωλήνα.
- 24 Μη χρησιμοποιείτε τα δάχτυλά σας ή εργαλεία κουζίνας για να σπρώξετε τις τροφές μέσα στον σωλήνα - να χρησιμοποιείτε αποκλειστικά τον πιεστήρα.
- 25 Το σύστημα λεπίδων του εξαρτήματος που βρίσκεται πάνω στον δίσκο θα κόψει σε φέτες ή θα τρίψει τις τροφές που βρίσκονται μέσα στην κανάτα.
- 26 Μην αφήσετε την κανάτα να γεμίσει πάνω από το ήμισυ – διακόψτε τη λειτουργία της συσκευής και αδειάστε την προτού συνεχίσετε την επεξεργασία.

ΦΡΟΝΤΙΔΑ ΚΑΙ ΣΥΝΤΗΡΗΣΗ

- 27 Απενεργοποιήστε τη συσκευή (⏻) και αποσυνδέστε την από το ρεύμα.
- 28 Πλύνετε τα αφαιρούμενα μέρη με ζεστό νερό και σαπουνάδα, ξεπλύνετε καλά και αφήστε τα να στεγνώσουν μόνα τους.
- 29 Καθαρίστε το εξωτερικό της κεντρικής μονάδας με ένα καθαρό βρεγμένο πανί.
- 30 Μην τοποθετήσετε οποιοδήποτε εξάρτημα της συσκευής σε πλυντήριο πιάτων.

ΠΡΟΣΤΑΣΙΑ ΤΟΥ ΠΕΡΙΒΑΛΛΟΝΤΟΣ

Προς αποφυγή περιβαλλοντικών προβλημάτων και προβλημάτων υγείας λόγω επικίνδυνων ουσιών από ηλεκτρικές και ηλεκτρονικές συσκευές, οι συσκευές με αυτό το σύμβολο δεν θα πρέπει να απορρίπτονται με τα λοιπά οικιακά απορρίμματα, αλλά να ανακτώνται, να επαναχρησιμοποιούνται ή να ανακυκλώνονται.



 = χούφτα

 = σκελίδα (εξ)

πέστο κόλιανδρου

2  φύλλα κόλιανδρου

2  σκόρδο

60 g κουκουναρόσποροι

125 ml ελαιόλαδο

60 g Παρμεζάνα, τριμμένη

Χτυπήστε στο μπλέντερ τον κόλιανδρο, το σκόρδο, τους κουκουναρόσπορους και το μισό λάδι μέχρι να γίνουν μια ομοιομόρφη κρέμα. Μεταφέρετε σε ένα μεγάλο μπολ. Προσθέστε την παρμεζάνα ανακατεύοντας. Προσθέστε λάδι ώστε να πετύχετε την πυκνότητα που θέλετε: Για ντιπ: πηχτό. Για γαρνίρισμα: μέτριο. Για σάλτσα ζυμαρικών: αραιό.

Μπορείτε να βρείτε συνταγές στον ιστότοπό μας:

<http://www.russellhobbs.com/ifu/551078>

A használati utasítást olvassa el és őrizze meg; és adja tovább a készülékkel együtt, ha azt továbbadja. Használat előtt teljes egészében távolítsa el a csomagolást.

FONTOS ÖVINTÉZKEDÉSEK

Kövessen az alábbi alapvető biztonsági óvintézkedéseket:

- 1 Ezt a készüléket csak egy felelős felnőtt használhatja vagy annak felügyelete mellett használható. A készüléket gyermekek által el nem érhető helyen használja és tárolja.
- 2 Ne tegye a készüléket folyadékba, ne használja fürdőszobában, víz közelében vagy a szabadban.
- 3 Húzza ki a készüléket a konnektorból, mielőtt a tartozékokat hozzáillesztené vagy eltávolítaná.
- 4 Tartsa távol a kezét a késektől – a kések élesek
- 5 Ne töltsön a készülékbe forróbb anyagot, mint amelyet kényelmesen kezelni tud (pld.: a folyadék hőmérséklete ne haladja meg a 40°C fokot).
- 6 A készülék biztonsági kapcsolóval van felszerelve, amely megakadályozza, hogy a motor a tartály nem megfelelő elhelyezése és a fedő nem megfelelő illeszkedése esetén elinduljon.
- 7 Ne hagyja a készüléket őrizetlenül, amíg be van dugva.
- 8 Ne engedje a tartályt túlsordulni. Ha folyadék folyik a motoros egység alá, az beszívárogthat a motorba, ezzel megrongálva azt.
- 9 Ne működtesse a motort 5 percnél hosszabb ideig, a motor túlmelegedhet. 5 perc elteltével kapcsolja ki a készüléket legalább 2 percre, hogy a készülék lehűljön.
- 10 Ne használjon más kiegészítőket és tartozékokat, mint amit hozzá adunk.
- 11 A készüléket az utasításokban leírtakon kívül más célra ne használja.
- 12 Ne működtesse a készüléket, ha az megrongálódott vagy hibásan működik.
- 13 Ha a kábel megrongálódott, ki kell cseréltetni a gyártóval, egy szerviz munkatársával vagy egy hasonlóan szakképzett személlyel, hogy elkerülje a veszélyeket.



csak háztartási használatra

ELŐKÉSZÍTÉS

- 1 A motoros egységet száraz, szilárd, vízszintes felületre helyezze, közel a konnektorhoz.

A HAJTÓTENGELY FELHELYEZÉSE

- 2 A hajtótengelyt tolja át a tartály alsó részén.
- 3 A fűlekkel fordítsa el óra járásával egyező irányba és zárja rá az edény alsó részére.
- * Ha ki kell öblítenie az edényt, forgassa el a fűleket óra járásával ellentétes irányba és először távolítsa el a hajtótengelyt, így elkerülhető, hogy az nedves legyen.

A TARTÁLY FELHELYEZÉSE

- 4 Helyezze rá a tartályt a motor-egységre oly módon, hogy a fogantyú a szabályozók jobb oldalán legyen.
- 5 A fogantyú szabályozók közé állításához fordítsa el a tartályt óra járásával egyező irányba.

A TARTOZÉKOK FELHELYEZÉSE

- 6 A folytatásban illesse fel az aprítót a tartály közepén található oszlopra.
- 7 Reszelés, vagy aprítás:
 - a) Illesse be a tartólemezt az oszlopba, a hajtótengelyre.
 - b) Engedje rá a lemezt a tartólemezsre.
 - c) Szeleteléshez a szeletelőélnek a lemez tetején kell lennie.
 - d) Reszeléshez a reszelőélnek a lemez alján kell lennie.

rajzok	3 hajtótengely	//// szeletelés
1 motoros egység	4 fogantyú	☼ reszelés
○ ki/impulzus	5 tartály	10 biztonsági kapcsoló
folyamatos feldolgozás	6 aprító	11 fedél
ⓘ kinyit	7 tartó	12 cső
⊔ zár	8 lemez	13 nyomórúd
2 fül	9 szeletelő	

A FEDÉL FELHELYEZÉSE

- 8 Tartsa a fedelet a tartály fölé, oly módon, hogy a biztonsági kapcsoló a fogantyú jobb oldalán legyen.
 - 9 Engedje rá a fedelet a tartályra.
 - 10 A biztonsági kapcsoló a fogantyú tetején lévő nyílásba való beillesztéséhez forgassa el a fedelet óra járásával egyező irányba.
 - 11 A szabályozók csak akkor üzemelnek, ha a fedél és a tartály a helyükön vannak.
 - 12 A tartály a helyén marad mindaddig, míg a biztonsági kapcsoló ki nem old.
 - 13 A tartály eltávolításához elsőnek el kell forgatnia a fedelet, így a biztonsági kapcsoló a fogantyú jobb oldalára kerül.
- ✱ Amíg a motor jár, ne próbálja meg elmozdítani a fedelet, vagy a tartályt.

A SZABÁLYOZÓK

- | A motor folyamatos járatásához nyomja meg a jobb oldali gombot.
- | A folyamatos üzemet a bal oldali gombbal állíthatja le, a motor impulzusokban (lökés-szerű) való üzemeltetéséhez nyomja meg a ○ | gombot, a gomb felengedésekor a motor megáll.

BEKAPCSOLÁS

- 14 Tegye be a dugót a csatlakozó aljzatba.

AZ APRÍTÓ HASZNÁLATA

- 15 Használhatja folyamatosan (I) vagy impulzusokban (○ |).
 - 16 A folyamatos üzemelés egyszerűbb, ha egymás után kívánja hozzáadni az összetevőket.
 - 17 Az impulzusos működtetéssel jobban szabályozhatja a tartályban folyó aprítási műveleteket.
 - 18 A hozzávalók hozzáadása a motor működése közben:
 - a) Emelje ki a nyomórudat a csőből.
 - b) Adja hozzá a hozzávalókat a csövön keresztül.
 - c) Tegye vissza a rudat.
 - 19 Ha csak folyadékokat használ, ne töltsse fel a tartályt a MAX LIQUID LEVEL szintnél feljebb.
 - 20 Ha szilárd élelmiszert, vagy szilárd és folyadék keverékéből álló elegyet dolgoz fel, ne töltsse fel a tartályt a MAX FOOD LEVEL szintnél feljebb.
- ✱ Ha ki kell öblítenie az edényt, forgassa el a füleket óra járásával ellentétes irányba és először távolítsa el a hajtótengelyt, így elkerülhető, hogy az nedves legyen.

A SZELETELŐ/RESZELŐ LEMEZ HASZNÁLATA

- 21 A motor folyamatos járatásához nyomja meg ezt a gombot: |
- 22 Vegye le a nyomórudat és dobja a hozzávalókat a csőbe.
- 23 Tegye vissza a nyomórudat és segítségével nyomja be a hozzávalókat finoman a csőbe.
- 24 Ne használja az ujját vagy az evőeszközöket az étel lenyomására a csőbe – csak a nyomórudat.
- 25 A lemez tetején levő kés(ek) felszeletelik és lereszelik az ételt a tartályba.
- 26 Csak kb. a feléig töltsse meg a tartályt – itt álljon meg és őrítse ki.

ÁPOLÁS ÉS KARBANTARTÁS

27 Kapcsolja ki a készüléket (O I) és húzza ki a konnektorból.

28 Mossa le a kivehető alkatrészeket meleg, mosószeres vízben, öblítse le alaposan, csöpögtesse le, majd hagyja megszáradni.

29 Tiszta, nedves ruhával törölje át a motoros egység külsejét.

30 Ne tegye egyik alkatrészt sem a mosogatógépbe.

KÖRNYEZETVÉDELEM

Hogy elkerülje az elektromos és elektronikus termékekben levő veszélyes anyagok által okozott környezeti és egészségügyi problémákat, az ilyen jellel jelölt készülékeket nem szabad a szét nem válogatott városi szemétbe tenni, hanem össze kell gyűjteni, újra fel kell dolgozni és újra kell hasznosítani.



receptek

 = maroknyi

 = gerezd

koriander pesztó

2  koriander levelek

2  fokhagyma

60 g fenyőmagok

125 ml olívaolaj

60 g reszelt parmezán

Mixelje össze a koriandert, a fokhagymát, fenyőmagvakat és az olaj felét, míg sima nem lesz.

Tegye át egy nagy tálba. Keverje bele a parmezánt. Adjon hozzá olajat, hogy a megfelelő állagú legyen: Mártáshoz: sűrű. Bevonathoz: közepes. Tészta szószhoz: híg.

recepteket weboldalunkon talál:

<http://www.russellhobbs.com/ifu/551078>

çizimler	3 tahrik mili	//// dilimleme
1 motor ünitesi	4 sap	⦿ rendeleme
○ kapalı/turbo	5 hazne	10 güvenlik şalteri
sürekli işlem	6 doğrayıcı	11 kapak
⌘ kilidi aç	7 destek	12 kanal
⌘ kilitle sürüş	8 disk	13 itme aparatı
2 sekme	9 dilimleme aparatı	

Talimatları okuyun, güvenli bir yerde saklayın, cihazın el değiştirmesi halinde cihazla birlikte aktarın. Kullanmadan önce cihazın tüm ambalajını çıkarın.

STOP ÖNEMLİ GÜVENLİK KURALLARI

Aşağıdakiler dahil, tüm temel güvenlik önlemlerini izleyin:

- 1 Bu cihaz sadece sorumlu bir yetişkin tarafından veya onun gözetimi altında kullanılmalıdır. Cihazı, çocukların erişemeyeceği konumlarda kullanın ve saklayın.
- 2 Cihazı sıvıya daldırmayın; banyoda, su yakınında veya dış mekanlarda kullanmayın.
- 3 Eklentileri takmadan veya çıkarmadan önce cihazın fişini prizden çekin.
- 4 Ellerinizi bıçaklardan uzak tutun, bıçaklar çok keskindir.
- 5 Sürahiye, rahatça işlem yapabileceğiniz malzemelerden daha sıcak bir malzeme (örn. 40°C'nin altında ısıya sahip sıvılar) koymayın.
- 6 Cihaz, sürahi yerinde olmadığı ve kapak doğru şekilde takılmadığında motorun çalışmasını önlemek için bir güvenlik şalteriyle donatılmıştır.
- 7 Cihazı, elektrik prizine takılı durumdayken gözetimsiz bırakmayın.
- 8 Sürahinin taşmasına izin vermeyin. Motor ünitesinin altına sıvı akarsa, motorun içine kaçarak ona hasar verebilir.
- 9 Motoru 5 dakikadan uzun süre kesintisiz çalıştırmayın, aşırı ısınabilir. 5 dakika sonra cihazı, dinlenmesi için en az 2 dakika kapalı tutun.
- 10 Size sağladığımız aksesuar ve ek parçalar dışındaki ürünleri kullanmayın.
- 11 Cihazı, bu talimatlarda belirtilenler dışında bir amaçla kullanmayın.
- 12 Hasarlı veya arızalı cihazları çalıştırmayın.
- 13 Hasarlı elektrik kabloları, güvenlik açısından sadece üretici, üreticinin yetkili servisleri veya benzer niteliklere sahip kişiler tarafından değiştirilmelidir.



sadece ev içi kullanım

HAZIRLAMA

- 1 Motor ünitesini kuru, sağlam, düz bir yüzeye, bir güç kaynağının yakınına yerleştirin.

TAHRİK MİLİNİ TAKMA

- 2 Tahrik milini, haznenin tabanına doğru itin.
- 3 Saat yönünde döndürmek ve hazne tabanına kilitlemek için sekmelerden yararlanın.
- * Hazneyi yıkamanız gerekiyorsa, sekmeleri saat yönünün aksine döndürün ve ıslanmasını önlemek için önce tahrik milini çıkarın.

HAZNEYİ TAKMA

- 4 Hazneyi, cihazın sapı kumandaların sağ tarafında kalacak şekilde motor ünitesine oturtun.
- 5 Sapı kumandaların arasında getirmek için, hazneyi saat yönünde döndürün.

AKSESUARLARI TAKMA

- 6 İşlem yapmak için, doğrayıcıyı haznenin merkezindeki sütunun üzerine takın.
- 7 Rendelemek veya dilimlemek için:
 - a) Disk desteğini, tahrik milinin üzerindeki sütunun içine takın.
 - b) Diski, disk desteğinin üzerine yerleştirin.
 - c) Dilimlemek için, dilimleme bıçağı diskin üzerinde olmalıdır.
 - d) Rendelemek için, dilimleme bıçağı diskin altında olmalıdır.

KAPAĞI TAKMA

- 8 Kapağı, güvenlik şalteri sapın sağ tarafında kalacak şekilde, haznenin üzerinde tutun.
- 9 Kapağı hazneye yerleştirin.
- 10 Güvenlik şalterini sapın tepesindeki boşluğa getirmek için, kapağı saat yönünde çevirin.
- 11 Kumandalar, sadece kapak ve hazne bu konumda olduğunda çalışacaktır.
- 12 Hazne, güvenlik şalteri devrede olduğunda çalışmayacaktır.
- 13 Hazneyi serbest bırakmak için, güvenlik şalterini sapın sağ tarafına getirmek üzere, önce kapağı döndürmelisiniz.
- * Kapağı veya hazneyi, motor çalışırken döndürmeye çalışmayın.

KUMANDALAR

- | Motoru sürekli çalıştırmak için sağ düğmeye basın.
- | Sürekli çalışmayı iptal etmek için sol taraftaki düğmeye basın ve motoru turbo (fasıllı) çalıştırmak için – motoru başlatmak üzere ○ | düğmesine basın, durdurmak için bırakın.

CİHAZI ÇALIŞTIRMA

- 14 Fişi prize takın.

DOĞRAYICIYI KULLANMA

- 15 Sürekli çalıştırma (|) veya turbo çalıştırma (○|) işlevini kullanabilirsiniz.
- 16 Malzemeleri birbiri ardına eklemek zorundaysanız, sürekli çalıştırma daha kolaydır.
- 17 Turbo çalıştırma, haznenin içindeki işlem üzerinde size daha iyi kontrol sağlar.
- 18 Malzemeleri, motor çalışırken eklemek için:
 - a) İtme aparatını kanaldan çıkarın.
 - b) Kanal yoluyla malzemeleri ekleyin.
 - c) İtme aparatını tekrar yerine yerleştirin.
- 19 Sadece sıvı malzeme kullanıyorsanız, hazneyi MAX LIQUID LEVEL (MAKSİMUM SIVI SEVİYESİ) işaretini geçecek şekilde doldurmayın.
- 20 Katı malzemeler ya da katı ve sıvı malzemelerin bir karışımını kullanıyorsanız, hazneyi MAX FOOD LEVEL (MAKSİMUM YİYECEK SEVİYESİ) işaretini geçecek şekilde doldurmayın.
- * Hazneyi yıkamanız gerekiyorsa, sekmeleri saat yönünün aksine döndürün ve ıslanmasını önlemek için önce tahrik milini çıkarın.

DİLİMLEME/RENDELEME DİSKİNİ KULLANMA

- 21 Motoru sürekli çalıştırmak için | süğmesine basın.
- 22 İtme aparatını çıkarın ve malzemeleri kanaldan aşağı boşaltın.
- 23 İtme aparatını tekrar yerine yerleştirin ve malzemeleri kanaldan aşağı nazıkçe itmek için kullanın.
- 24 Yiyecekleri kanaldan aşağı itmek için parmaklarınızı veya çatal, bıçak, vb. aletleri kullanmayın; sadece itme aparatından yararlanın.
- 25 Diskin üzerindeki bıçak(lar) yiyecekleri doğrudan sürahiye dilimleyecek veya rendeleyecektir.
- 26 Sürahinin yaklaşık yarısından fazla dolmasına izin vermeyin; cihazı durdurun ve sürahiye boşaltın.

TEMİZLİK VE BAKIM

27 Cihazı kapatın (O|) ve fişini prizden çekin.

28 Çıkarılabilir parçaları ılık sabunlu suda yıkayın, iyice durulayın, süzdürün ve hava akımıyla kurutun.

29 Motor ünitesinin dış kısmını temiz, nemli bir bezle silin.

30 Cihazın herhangi bir parçasını bulaşık makinesinde yıkamayın.

ÇEVRE KORUMA

Elektrikli ve elektronik cihazlardaki tehlikeli maddelerin neden olduğu çevre ve sağlık sorunlarını önlemek amacıyla bu simge ile işaretlenen cihazlar, genel atık konteynerlerine değil, geri dönüşüm konteynerlerine bırakılmalıdır.



Bakanlıkça tespit ve ilan edilen kullanım ömrü 7 yıldır

Taşıma ve nakliye sırasında dikkat edilecek hususlar :

Ürünü düşürmeyiniz

Darbelere maruz kalmamasını sağlayınız

Cihazı nakliye sırasında orijinal ambalajında taşıyınız.

yemek tarifleri

 = bir avuç

 = sarımsak dişi (dişleri)

kişnişli pesto

2  kişniş yaprakları

2  sarımsak

60 g çam fıstığı

125 ml zeytinyağı

60 g Parmesan, rendelenmiş

Kişnişi, sarımsağı, çam fıstığını ve yağı yarısını pürüzsüz bir karışım olana dek robottan geçirin.

Büyük bir kaba aktarın. Parmesan peynirini ekleyin. Kıvamı ayarlamak için yağ ekleyin: Dip soslar

için: koyu. Üst soslar için: orta. Makarna sosları için: sulu.

web sitemizde yemek tarifleri de verilmektedir:

<http://www.russellhobbs.com/ifu/551078>

Citiți instrucțiunile, păstrați-le într-un loc sigur; dacă dați aparatul altcuiva, nu uitați să dați și instrucțiunile. Îndepărtați toate ambalajele înainte de folosire.

PREVEDERI IMPORTANTE DE SIGURANȚĂ

Respectați măsurile de siguranță de bază, inclusiv:

- 1 Acest aparat trebuie folosit doar de către, ori sub supravegherea unui adult responsabil. Nu folosiți lângă și nu depozitați aparatul la îndemâna copiilor.
- 2 Nu puneți aparatul în lichid, nu îl folosiți în baie, lângă apă sau afară.
- 3 Înainte de a monta sau demonta accesoriile, scoateți aparatul din priză.
- 4 Țineți mâinile departe de lame – sunt fierbinți
- 5 Nu umpleți vasul cu produse prea fierbinți (ex. lichide cu temperatură mai mare de 40°C).
- 6 Aparatul este prevăzut cu un comutator de siguranță pentru prevenirea operării motorului în cazul în care vasul nu este bine instalat.
- 7 Nu lăsați aparatul nesupravegheat atunci când este în funcțiune.
- 8 Nu supraîncărcați vasul. Dacă lichidul scurs ajunge sub unitatea motorului, acesta poate fi pătrunde în motor, deteriorându-l.
- 9 Nu lăsați motorul să funcționeze continuu mai mult de 5 minute, se poate supraîncălzi. După 5 minute, opriți aparatul pentru cel puțin 2 minute, pentru a-și reveni.
- 10 Nu folosiți alte accesorii sau atașamente decât cele furnizate de noi.
- 11 Nu folosiți aparatul în niciun alt scop decât cel descris în aceste instrucțiuni.
- 12 Nu operați aparatul dacă este stricat sau nu funcționează corect.
- 13 În cazul în care cablul este deteriorat, trebuie înlocuit de către fabricant, agentul de service sau orice altă persoană calificată, pentru a evita accidente.



exclusiv pentru uz casnic

PREPARARE

- 1 Așezați unitatea motorului pe o suprafață uscată, fermă, nivelată, lângă o priză.

FIXAREA ARBORELUI ANGRENAJULUI

- 2 Împingeți arborele angrenajului în sus, prin partea inferioară a vasului.
 - 3 Folosiți capetele pentru a-l roti în sensul acelor de ceasornic și blocați-l în partea inferioară a vasului.
- ✳ Dacă trebuie să spălați vasul, rotiți capetele în sensul opus acelor de ceasornic, și îndepărtați prima oară arborele angrenajului, pentru a evita să vă udați.

FIXAREA VASULUI

- 4 Plasați vasul pe unitatea motorului, cu mânerul în dreapta comenzilor.
- 5 Rotiți vasul în sensul acelor de ceasornic pentru a aduce mânerul între comenzi.

MONTAREA ACCESORIILOR

- 6 Pentru a procesa alimentele, montați tocătorul peste stâlp, în centrul vasului.
- 7 Pentru a răzui sau felia:
 - a) Montați suportul discului în stâlp, peste arborele angrenajului.
 - b) Coborâți discul pe suportul discului.
 - c) Pentru a felia, lama pentru feliat trebuie să fie în partea de sus a discului.
 - d) Pentru a răzui, lama pentru feliat trebuie să fie în partea de jos a discului.

FIXAREA CAPACULUI

- 8 Țineți capacul peste vas, cu comutatorul de siguranță în dreapta mânerului.
- 9 Coborâți capacul în vas.
- 10 Rotiți capacul în sensul acelor de ceasornic, pentru a aduce comutatorul de siguranță în orificiul de deasupra mânerului.

schite	3 arborele angrenajului	//// feliat
1 unitate motor	4 mâner	▒▒▒▒ răzuire
○ oprit/impuls	5 vas	10 comutator de siguranță
procesare continuă	6 tocător	11 capac
⏏ deblocare	7 suport	12 tub
⏏ blocare	8 disc	13 mâner de apăsare
2 capăt	9 feliator	

- 11 Comenzile vor funcționa doar atunci când vasul și capacul sunt în această poziție.
 12 Vasul nu se va mișca atâta vreme cât comutatorul de siguranță este angrenat.
 13 Pentru a scoate vasul, trebuie mai întâi să rotiți capacul în așa fel încât să aduceți comutatorul de siguranță în dreapta mânerului.
- ✳ Nu încercați să mișcați capacul sau vasul dacă motorul este în stare de funcțiune.

👁️ COMENZILE

- | Apăsăți butonul din partea dreaptă pentru ca motorul să funcționeze continuu.
 ○ | Apăsăți butonul din stânga pentru a anula funcționarea continuă și pentru ca motorul să funcționeze în modul cu impulsuri (în ture) – apăsați ○ | pentru a porni motorul, eliberați pentru a-l opri.

👁️ PORNIRE

- 14 Băgați întrerupătorul în priză.

🔧 FOLOSIREA TOCĂTORULUI

- 15 Puteți folosi modul de operare continuă (|) sau în impulsuri (○ |).
 16 Operarea continuă este mai potrivită dacă trebuie să adăugați ingredientele treptat.
 17 Operarea în impulsuri vă oferă un control mai bun asupra a ceea ce se întâmplă în vas.
 18 Pentru a adăuga ingrediente în timp ce motorul este în stare de funcțiune:
 a) Scoateți mânerul de apăsare din tub.
 b) Adăugați ingredientele prin tub.
 c) Puneți la loc mânerul de apăsare.
 19 Dacă folosiți doar lichide, nu depășiți marcajul MAX LIQUID LEVEL de pe vas.
 20 Dacă folosiți ingrediente solide sau un amestec de ingrediente lichide și solide, nu depășiți marcajul MAX FOOD LEVEL de pe vas.
- ✳ Dacă trebuie să spălați vasul, rotiți capetele în sensul opus acelor de ceasornic, și îndepărtați prima oară arborele angrenajului, pentru a evita să vă udați.

🔧 UTILIZAREA DISCULOR PENTRU FELIAT/RĂZUIT

- 21 Apăsăți | pentru a porni motorul în modul continuu.
 22 Scoateți mânerul de apăsare și introduceți ingredientele în tub.
 23 Puneți la loc mânerul de apăsare și folosiți-l pentru a împinge ingredientele pe tub în jos.
 24 Nu folosiți degetele sau tacâmuri pentru a împinge alimentele – folosiți doar mânerul de apăsare.
 25 Lama(ele) din partea de sus a discului vor felia sau rade alimentele în vas.
 26 Nu permiteți umplerea vasului peste jumătate – opriți-vă și goliți-l.

👁️ ÎNGRIJIRE ȘI ÎNTREȚINERE

- 27 Opriți aparatul (○ |) și scoateți-l din priză.
 28 Spălați părțile mobile cu apă caldă cu detergent, clătiți bine, scurgeți și lăsați la uscat.
 29 Ștergeți exteriorul unității motorului cu o cârpă umedă curată.
 30 Nu spălați nicio componentă a aparatului în mașina de spălat vase.

 **PROTEJAREA MEDIULUI**

Pentru a evita probleme de mediu și sănătate cauzate substanțele periculoase din aparatele electrice și electronice, aparatele marcate cu acest simbol nu trebuie aruncate direct la gunoi, ci trebuie recuperate, refolosite sau reciclate.

**rețete**

 = un pumn

 = cățel/căței

pesto de coriandru

2  frunze de coriandru

2  usturoi

60 g semințe de pin

125 ml ulei de măsline

60 g Parmezan, ras

Procesați coriandrul, usturoiul, semințele de pin și jumătate din cantitatea de ulei până când se înmoaie. Transferați amestecul într-un castron mare. Adăugați parmezanul și amestecați.

Adăugați ulei pentru a ajusta consistența. Pentru sos: consistent. Pentru garnitură: mediu. Pentru sos de paste: subțire.

rețete disponibile pe site-ul nostru web

<http://www.russellhobbs.com/ifu/551078>

илюстрации	3 задвижващ вал	//// рязане
1 задвижващ блок	4 дръжка	⦿ стъргане
○ изкл./импулсен режим	5 кана	10 предпазен
непрекъсната обработка	6 приставка за надробвяване	изключвател
⏏ отключване	7 опора	11 капак
⏏ заключване	8 диск	12 тръба
2 извит край	9 приставка за нарязване на шайби	13 избутвач

Прочетете инструкциите, запазете ги и ги предавайте, ако предавате и уреда.

Отстранете всички опаковки преди употреба.

ВАЖНИ ПРЕДПАЗНИ МЕРКИ

Следвайте основните мерки за безопасност, включително:

- 1 Уредът трябва да се използва само от или под надзора на отговорно пълнолетно лице. Използвайте и съхранявайте уреда далеч от достъп на деца.
- 2 Не поставяйте уреда в течност, не го използвайте в баня, в близост до вода или на открито.
- 3 Изключете уреда от контакта, преди да поставяте или сваляте приставките.
- 4 Пазете си ръцете от остриетата – те са остри
- 5 Не пълнете с нищо по-горещо от това, с което можете комфортно да работите (т.е. температура на течността под 40°C).
- 6 Уредът е снабден с предпазен изключвател за предотвратяване на задействането на двигателя, докато каната не бъде поставена на мястото ѝ и капакът бъде правилно поставен.
- 7 Не оставяйте уреда без наблюдение, докато е включен в контакта.
- 8 Не допускайте каната да прелива. Ако течността премине под задвижващия блок, тя може да се просмуче в двигателя и да го повреди.
- 9 Не оставяйте двигателя да работи непрекъснато повече от 5 минути, може да прегрее. След 5 минути го изключвайте за най-малко 2 минути, да се възстанови.
- 10 Не използвайте аксесоари или приставки, различни от тези, предоставени от нас.
- 11 Не използвайте уреда за други цели, освен тези, описани в настоящите инструкции.
- 12 Не използвайте уреда, ако е повреден или не работи изрядно.
- 13 Ако кабелът е повреден, той трябва да се подмени от производителя, негов представител за сервизно обслужване или друго квалифицирано за тази цел лице, за да се избегне всякакъв риск.



само за домашна употреба

ПОДГОТОВКА

- 1 Разположете задвижващия блок на суха, твърда, равна повърхност, близо до захранващ контакт.

РЕГУЛИРАНЕ НА ЗАДВИЖВАЩИЯ ВАЛ

- 2 Натиснете задвижващия вал нагоре пред дъното на каната.
- 3 Използвайте извитите краища, за да го завъртите по посока на часовниковата стрелка
- * Ако желаете да изплакнете каната, завъртете извитите краища обратно на часовниковата стрелка и първо отстранете задвижващия вал, за да не позволите да се намокри.

ПОСТАВЯНЕ НА КАНАТА

- 4 Поставете каната на задвижващия блок, като дръжката е отдясно на бутоните.
- 5 Завъртете каната по посока на часовниковата стрелка, така че дръжката да застане между бутоните.

ПОСТАВЯНЕ НА ПРИСТАВКАТА

- 6 За да обработвате, поставете приставката за надробвяване над колоната в центъра на каната.
- 7 За рязане или стъргане:
 - 1) Поставете опората на диска в колоната, над задвижващия вал.
 - 2) Спуснете диска върху опората.
 - 3) За да предприемете рязане, острието за рязане трябва да бъде върху диска.
 - 4) За да предприемете стъргане, острието за рязане трябва да бъде в дъното на диска.

ПОСТАВЯНЕ НА КАПАКА

- 8 Задръжте капака над каната, като предпазният изключвател е отдясно на дръжката.
 - 9 Спуснете капака към каната.
 - 10 Завъртете капака по посока на часовниковата стрелка в отвора в горната част на дръжката.
 - 11 Бутоните ще са активни, само когато капакът и каната са в това положение.
 - 12 Докато предпазният изключвател е активиран, каната няма да се движи.
 - 13 За да освободите каната, първо трябва да завъртите капака, така че предпазният изключвател да е отдясно на дръжката.
-  Не се опитвайте да движите капака или каната, докато моторът работи.

БУТОНИ

- | Натиснете бутона вдясно, за да премине моторът в режим на непрекъсната работа.
- | Натиснете бутона вляво, за да отмените режима на непрекъсната работа и моторът да премине към импулсен режим (работа за кратък период) – натиснете ○ |, за да стартирате мотора, и го освободете, за да го спрете.

ВКЛЮЧВАНЕ

- 14 Включете щепсела в захранващия контакт.

ИЗПОЛЗВАНЕ НА ПРИСТАВКАТА ЗА НАДРОБВАНЕ

- 15 Можете да използвате режим на продължителна работа (|) или импулсен режим (○ |).
 - 16 Режимът на продължителна работа е по-лесен, ако трябва да добавяте съставки една след друга.
 - 17 Импулсният режим осигурява по-добър контрол на това, което се извършва в каната.
 - 18 За добавяне на съставки при работещ мотор:
 - 1) Повдигнете избутвача от тръбата.
 - 2) Добавете съставките през тръбата.
 - 3) Върнете на място избутвача.
 - 19 Ако използвате само течности, не пълнете каната над обозначението MAX LIQUID LEVEL (МАКС. НИВО НА ТЕЧНОСТ).
 - 20 Ако използвате твърда храна или смес от течности и твърда храна, не пълнете каната над обозначението MAX FOOD LEVEL (МАКС. НИВО НА ХРАНА).
-  Ако желаете да изплакнете каната, завъртете извитите краища обратно на часовниковата стрелка и първо отстранете задвижващия вал, за да не позволите да се намокри.

ИЗПОЛЗВАНЕ НА ДИСКА ЗА РЯЗАНЕ/СТЪРГАНЕ

- 21 За да премине мотора към режим на непрекъсната работа, натиснете |.
- 22 Извадете избутвача и пуснете съставките в тръбата.
- 23 Поставете пак избутвача и го използвайте, за да натискате леко съставките в тръбата.
- 24 Не избутвайте храната в тръбата с пръсти или с прибори, а само с избутвача.

- 25 Резецът (резците) върху диска ще нареже на шайби или ще настърже храната в каната.
26 Не оставяйте каната да се напълни повече от половината – спрете и я изпразнете.

ГРИЖИ И ПОДДРЪЖКА

- 27 Изключете уреда (O I) и го изключете от контакта.
28 Мийте свалящите се части с топла сапунена вода, изплаквайте ги добре, отцеждайте и ги оставете да изсъхнат.
29 Избършете външната част на задвижващия блок с чиста влажна кърпа.
30 Не поставяйте никоя от частите на уреда в миялна машина.

ОПАЗВАНЕ НА ОКОЛНАТА СРЕДА

За да се избегнат екологични и здравни проблеми поради наличие на опасни субстанции в електрическите и електронни стоки, уредите, обозначени с този символ, не трябва да се изхвърлят заедно с несортирани общински отпадъци, а следва да се върнат обратно, да се използват отново или рециклират.



рецепти

 = шепа

 = скилидка(и)

песто с кориандър

2  листа от кориандър

2  чесън

60 g борови ядки

125 ml зехтин

60 g Пармезан, настърган

Разбийте кориандъра, чесъна, боровите ядки и половината от зехтина до получаване на гладка смес. Прехвърлете в голяма купа. Добавете, като разбърквате, пармезана. Добавете зехтин според желаната гъстота: За топене: гъсто. За заливка: средно гъсто. За сос за паста: рядко.

рецепти има на нашата уеб страница:

<http://www.russellhobbs.com/ifu/551078>

Read the instructions, keep them safe, pass them on if you pass the appliance on.
Remove all packaging before use.

IMPORTANT SAFEGUARDS

Follow basic safety precautions, including:

- 1 This appliance must only be used by or under the supervision of a responsible adult. Use and store the appliance out of reach of children.
- 2 Don't put the appliance in liquid, don't use it in a bathroom, near water, or outdoors. 
- 3 Unplug the appliance before fitting or removing attachments.
- 4 Keep your hands away from the blades – they're sharp
- 5 Don't fill with anything hotter than you can comfortably handle (i.e. liquid temperature below 40°C).
- 6 The appliance is fitted with a safety switch to prevent the motor operating unless the jug is in place and the lid correctly fitted. Don't use this to switch the appliance on and off.
- 7 Don't leave the appliance unattended while plugged in.
- 8 Don't let the jug overflow. If liquid gets under the motor unit, it may be sucked into the motor, damaging it.
- 9 Don't run the motor continuously for more than 5 minutes, it may overheat. After 5 minutes switch off for at least 2 minutes, to recover.
- 10 Don't use accessories or attachments other than those we supply.
- 11 Don't use the appliance for any purpose other than those described in these instructions.
- 12 Don't use the appliance if it's damaged or malfunctions.
- 13 If the cable is damaged, it must be replaced by the manufacturer, its service agent, or someone similarly qualified, in order to avoid hazard.

household use only

PREPARATION

- 1 Sit the motor unit on a dry, firm, level surface, near a power socket.

FIT THE DRIVE SHAFT

- 2 Push the drive shaft up through the bottom of the jug.
 - 3 Use the tabs to turn it clockwise and lock it to the bottom of the jug.
- ✳ If you need to rinse the jug, turn the tabs anti-clockwise, and remove the drive shaft first, to avoid getting it wet.

FIT THE JUG

- 4 Sit the jug on the motor unit, with the handle to the right of the controls.
- 5 Turn the jug clockwise to bring the handle between the controls.

FIT THE ACCESSORY

- 6 To process, fit the chopper over the pillar in the centre of the jug.
- 7 To grate or slice:
 - a) Fit the disc support inside the pillar, over the drive shaft.
 - b) Lower the disc on to the disc support.
 - c) To slice, the slicing blade must be on top of the disc.
 - d) To grate, the slicing blade must be on the bottom of the disc.

FIT THE LID

- 8 Hold the lid over the jug, with the safety switch to the right of the handle.
- 9 Lower the lid on to the jug.
- 10 Turn the lid clockwise to bring the safety switch into the gap at the top of the handle.
- 11 The controls will only operate with the lid and jug in this position.
- 12 The jug will not move while the safety switch is engaged.

diagrams	3 drive shaft	//// slicing
1 motor unit	4 handle	▨ grating
○ off/pulse	5 jug	10 safety switch
continuous processing	6 chopper	11 lid
ⓘ unlock	7 support	12 tube
Ⓛ lock	8 disc	13 pusher
2 tab	9 slicer	

13 To release the jug, you must first turn the lid to bring the safety switch to the right of the handle.

✳ Don't try to move the lid or the jug while the motor is running.

THE CONTROLS

| Press the right hand button to run the motor continuously.

○ | Press the left hand button to cancel continuous running, and to pulse the motor (run in bursts) – press ○ | to start the motor, release it to stop.

SWITCH ON

14 Put the plug into the power socket.

USING THE CHOPPER

15 You may use continuous running (|) or pulse (○ |).

16 Continuous running is easier, if you have to add ingredients one after another.

17 Pulse gives better control over what is happening inside the jug.

18 To add ingredients while the motor is running:

- a) Lift the pusher out of the tube.
- b) Add the ingredients via the tube.
- c) Replace the pusher.

19 If you're using just liquids, don't fill the jug past the MAX LIQUID LEVEL mark.

20 If you're using solids, or a mixture of liquids and solids, don't fill the jug past the MAX FOOD LEVEL mark.

✳ If you need to rinse the jug, turn the tabs anti-clockwise, and remove the drive shaft first, to avoid getting it wet.

USING THE SLICING/GRATING DISC

21 Press | to run the motor continuously.

22 Remove the pusher, and drop the ingredients down the tube.

23 Replace the pusher, and use it to push the ingredients gently down the tube.

24 Don't use fingers or cutlery to push food down the tube – only the pusher.

25 The blade(s) on top of the disc will slice or grate the food into the jug.

26 Don't let the jug get more than about half full – stop and empty it.

CARE AND MAINTENANCE

27 Switch the appliance off (○ |) and unplug it.

28 Wash the removable parts in warm soapy water, rinse well, drain, and air dry.

29 Wipe the outside of the motor unit with a clean damp cloth.

30 Don't put any part of the appliance in a dishwasher.

ENVIRONMENTAL PROTECTION

To avoid environmental and health problems due to hazardous substances in electrical and electronic goods, appliances marked with this symbol mustn't be disposed of with unsorted municipal waste, but recovered, reused, or recycled.



recipes

 = handful

 = clove(s)

coriander pesto

2  coriander leaves

2  garlic

60 g pine nuts

125 ml olive oil

60 g Parmesan, grated

Process the coriander, garlic, pine nuts and half the oil till smooth. Transfer to a large bowl.

Stir in the Parmesan. Add oil to adjust the consistency: For a dip: thick. For a topping: medium.

For pasta sauce: thin.

recipes are available on our website:

<http://www.russellhobbs.com/ifu/551078>

We are required to include the following wording with this product:

- 1 This appliance is not intended for use by persons (including children) with reduced physical, sensory or mental capabilities, or lack of experience and knowledge, unless they have been given supervision or instruction concerning use of the appliance by a person responsible for their safety.
- 2 Children should be supervised to ensure that they do not play with the appliance.

بالبقرص

- 21 اضغط على | لتشغيل الموتور بشكل مستمر.
- 22 أخرج الدافعة وأسقط المكونات في الأنبوب.
- 23 استبدل الدافعة واستخدمها لدفع المكونات برفق إلى الأنبوب.
- 24 لا تستخدم الأصابع أو أدوات المائدة لدفع الطعام إلى الأنبوب – استخدم الدافعة فقط.
- 25 سوف تقوم الشفرات الموجودة فوق القرص بتقطيع أو بشر الطعام في الإبريق.
- 26 لا تدع الإبريق يمتلئ أكثر من نحو نصفه بالكامل – توقف وقم بتفريغه.

محاذير وصيانة

- 27 قم بإيقاف الجهاز (O/I) وفصله.
- 28 اغسل الأجزاء القابلة للنقل في ماء صابوني دافئ واشطف وجفف.
- 29 امسح السطح الخارجي لوحدة الموتور بقطعة قماش مبللة نظيفة.
- 30 لا تضع أي جزء من الجهاز في غسالة صحون.

رموز للتدوير / إعادة الاستخدام



من أجل تفادي مشاكل بيئية وخاصة بالصحة بالنظر للمواد المضرّة للأجهزة الإلكترونية والكهربائية، فلا ترمي الأجهزة التي تحمل هذا الرمز يجب ايداعها فقط في مستودعات التدوير وإعادة الاستخدام.

⑤ تركيب الإبريق

- 4 ضع الإبريق على وحدة الموتور مع جعل المقبض على يمين أدوات التحكم.
- 5 أدر الإبريق في اتجاه عقارب الساعة لجعل المقبض بين أدوات التحكم.

⑤ تركيب الملحق

- 6 للمعالجة، قم بتركيب المفرمة فوق العمود في وسط الإبريق.
- 7 للبشر أو التقطيع:
- (1) قم بتركيب مسند القرص داخل العمود فوق عمود الدوران.
- (2) قم بتنزيل القرص على مسند القرص.
- (3) للتقطيع، يجب تكون شفرة التقطيع فوق القرص.
- (4) للبشر، يجب تكون شفرة التقطيع في أسفل القرص.

⑤ تركيب الغطاء

- 8 أمسك الغطاء فوق الإبريق مع جعل مفتاح الأمان على يمين المقبض.
- 9 قم بتنزيل الغطاء على الإبريق.
- 10 أدر الغطاء في اتجاه عقارب الساعة لجعل مفتاح الأمان في الثغرة الموجودة فوق المقبض.
- 11 ستعمل أدوات التحكم فقط والغطاء والإبريق في هذا الموضع.
- 12 لن يتحرك الإبريق أثناء تعشيق مفتاح الأمان.
- 13 لإخراج الإبريق، يجب إدارة الغطاء أو لا لجعل مفتاح الأمان على يمين المقبض.
- * لا تحاول تحريك الغطاء أو الإبريق أثناء تشغيل الموتور.

⑤ أدوات التحكم

| اضغط على الزر الأيمن لتشغيل الموتور بشكل مستمر.

○/| اضغط على الزر الأيسر لإلغاء التشغيل المستمر، ولن يضيء الموتور (التشغيل على دفعات) - اضغط على | لبدء تشغيل الموتور وإطلاقه ليتوقف.

⑤ تشغيل

14 اربط الجهاز بالتيار الكهربائي.

أ- استخدام المفرمة

- 15 يمكنك استخدام التشغيل المستمر (I) أو النبض (○/I).
- 16 التشغيل المستمر أسهل إذا كان عليك إضافة المكونات مكوناً تلو الآخر.
- 17 يعطي النبض تحكماً أفضل فيما يجري داخل الإبريق.
- 18 لإضافة المكونات أثناء تشغيل الموتور:
- (1) ارفع الدافعة للخروج من الأنبوب
- (2) أضف المكونات عن طريق أنبوب
- (3) استبدل الدافعة
- 19 إذا كنت تستخدم سوائل فقط، لا تملأ الإبريق بعد علامة MAX LIQUID LEVEL.
- 20 وإذا كنت تستخدم مواد صلبة أو خليطاً من السوائل والمواد الصلبة، لا تملأ الإبريق بعد علامة MAX FOOD LEVEL.
- * إذا كنت بحاجة لشطف الإبريق، قم بتدوير الألسنة بعكس اتجاه عقارب الساعة وإخراج عمود الدوران أو لا لتجنب الرطوبة.

الرسومات	3 عمود الدوران	//// التقطيع
1 وحدة الموتور	4 المقبض	البشر
○/ اطفاء / نبض	5 الإبريق	10 مفتاح الأمان
المعالجة المستمرة	6 المفرمة	11 الغطاء
فتح	7 المسند	12 أنبوب
قفل	8 القرص	13 الدافعة
2 لسان	9 الفاطعة	

اقرأ التعليمات واحفظها في مكان آمن. في حالة اهداء الجهاز لشخص آخر ارفق معه التعليمات. يجب ازالة جميع الأغلفة قبل الاستعمال.

إجراءات أمان ضرورية

يجب اتخاذ اجراءات الأمان الأساسية التالية:

1 لا يجوز استخدام الجهاز إلا من قبل شخص بالغ ومسؤول. استخدم الجهاز ثم احفظه بعيدا عن متناول الأطفال.



2 لا تغمر الجهاز في أي سائل. لا تستخدمه في الحمام أو قرب الماء أو في الخارج.

3 افصل الجهاز قبل تركيب أو إخراج الملحقات.

4 اجعل يديك بعيدة عن شفرات - فهي حادة

5 لا تملأ الإبريق بأي شيء ساخن لا يمكنك التعامل معه بشكل مريح (أي أن درجة حرارة السائل أقل من 40 درجة مئوية).

6 يتم تركيب الجهاز بصمام أمان لمنع تشغيل الموتور إلا إذا كان الإبريق في مكانه وتركيب الغطاء بشكل صحيح. فلا تستخدم ذلك لتشغيل وإيقاف الجهاز.

7 لا تترك الجهاز مهملًا خلال اتصاله بالتيار.

8 لا تدع الإبريق يفيض. فإذا دخل سائل تحت وحدة الموتور، فقد يمتص في الموتور ويتلفه.

9 لا تستخدم الجهاز بشكل مستمر لأكثر من 5 دقائق. وبعد استخدامه لمدة 5 دقائق، اتركه يستريح لمدة 2 دقائق قبل مواصلة استخدامه.

10 لا تستخدم أي أداة غير التي تكون مع الجهاز.

11 لا تستخدم الجهاز لأغراض غير مقررة في التعليمات.

12 لا تستخدم الجهاز إذا كان تالفا أو لا يعمل بصورة صحيحة.

13 إذا كان السلك متضررا فاطلب استبداله في الشركة المصنعة في مكتبها للبيع أو عن طريق مهنيّ محترف، لمنع أي حادث ممكن.

للاستعمال المنزلي فقط

👁 التحضير

1 ضع وحدة الموتور على سطح جاف وثابت ومستو.

👁 تركيب عمود الدوران

2 ادفع عمود الدوران لأعلى من خلال أسفل الإبريق.

3 استخدم الأسننة لتدويره في اتجاه عقارب الساعة وقلبه على أسفل الإبريق.

✳ إذا كنت بحاجة لشطف الإبريق، قم بتدوير الأسننة بعكس اتجاه عقارب الساعة وإخراج عمود الدوران أولا لتجنب الرطوبة.

