

gorenje

Sesalnik za prah

Usisavač prašine

Usisivač za prašinu

Правосмукалка

Vacuum cleaner

Porszívó

Odkurzacz

Aspirator

Прахосмукачка

Пылесосы

Пылесос



VCK 144 R
VCK 144 BK
VCK 144 S
VCK 144 W
VCK 144 V

Navodila za uporabo SI

Upute za uporabu BIH HR

Uputstvo za upotrebu BIH SRB MNE

Упатства за употреба MK

Instruction manual GB

Használati útmutató H

Instrukcja obsługi PL

Instrucțiuni de utilizare RO

Инструкции за употреба BG

Інструкції з експлуатації UA

Руководство по эксплуатации RU

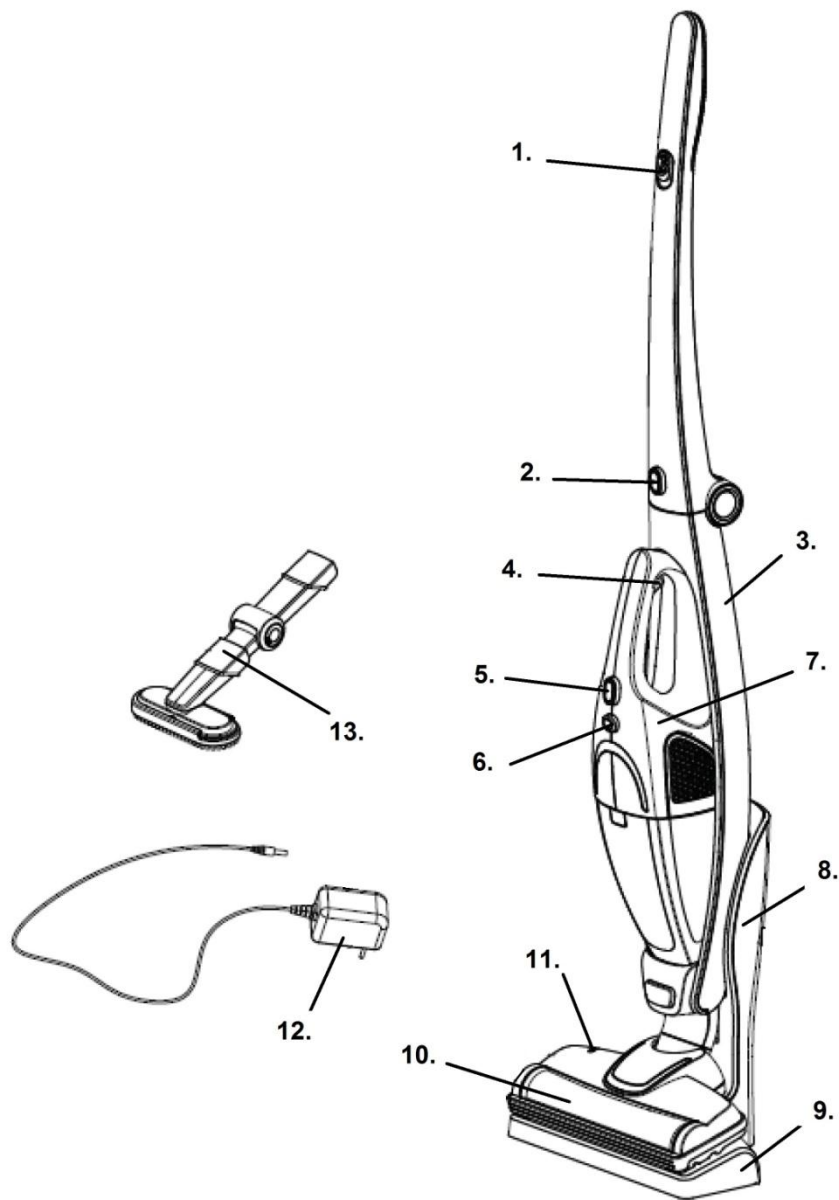

SL	Navodila za uporabo	4
HR	Upute za uporabu	12
SRB MNE	Uputstvo za upotrebu	20
MK	Упатства за употреба	28
EN	Instruction manual	36
HU	Használati utasítás	44
PL	Instrukcja obsługi.....	52
RO	Manual de utilizare	60
BG	Инструкция за експлоатация.....	68
UA	Посібник з експлуатації	76
RU	Инструкция по эксплуатации	85

Splošen opis

1. Stikalo za vklop/izklop (ON/OFF)
2. Gumb za sprostitvev ročaja
3. Ohišje
4. Gumb za sprostitvev ročnega sesalnika
5. Stikalo za vklop/izklop ročnega sesalnika
6. Gumb za sprostitvev posode za prah (indikator)
7. Ročni sesalnik
8. Stojalo
9. Nosilec
10. Električna krtača
11. Signalna lučka
12. Polnilnik
13. Pripomoček 3 v 1

Pomembno

Pred uporabo aparata natančno preberite uporabniški priročnik in ga shranite za poznejšo uporabo.

Nevarnost

Ne vsesavajte vode ali katerekoli druge tekočine. Ne vsesavajte vnetljivih snovi ali pepela, dokler se ta popolnoma ne ohladi.

Aparata, napajalnega podstavka ali adapterja ne potaplajte v vodo ali drugo tekočino in jih ne spirajte pod tekočo vodo.

Opozorilo

- Preden aparat priključite na električno omrežje, preverite, ali na adapterju navedena napetost ustreza napetosti lokalnega električnega omrežja.
- Ne uporabljajte poškodovanega sesalnika, napajalnega podstavka ali adapterja.
- Če je adapter ali napajalni podstavek poškodovan, ga zamenjajte samo z originalnim nadomestnim delom, da se izognete nevarnosti.
- V adapter je vgrajen transformator. Odstranitev in menjava adapterja z drugim nista dovoljeni, saj lahko pride do nevarne situacije.
- Aparat ni namenjen uporabi s strani otrok in oseb z zmanjšanimi telesnimi, čutnimi ali duševnimi sposobnostmi ali oseb s pomanjkljivimi izkušnjami in znanjem, razen če jih pri uporabi nadzoruje ali jim svetuje oseba, ki je odgovorna za njihovo varnost.
- Otroci naj se ne igrajo z aparatom.

Pozor

- Pred čiščenjem napajalnega podstavka izključite adapter iz omrežne vtičnice.
- Sesalnik polnite samo s priloženima adapterjem in napajalnim podstavkom. Adapter se med polnjenjem segreje. To je povsem običajno.
- Sesalnik po uporabi izklopite.
- Napetost na kontaktih napajalnega podstavka je nizka, zato ni nevarna.
- Med sesanjem odprtine za odvodni zrak ne smejo biti blokirane.
- Med polnjenjem aparat izklopite.
- Sesalnika ne uporabljajte brez nameščene filtrirne enote.
- Raven hrupa: $L_c = 78 \text{ dB(A)}$

Ta oprema je označena v skladu z evropsko smernico 2002/96/EG o odpadni električni in elektronski opremi (waste electrical and electronic equipment - WEEE). Smernica opredeljuje zahteve za zbiranje in ravnanje z odpadno električno in elektronsko opremo, ki veljajo v celotni Evropski Uniji.

Pred prvo uporabo

Z aparata odstranite vso zaščitno folijo ali plastiko.

Priklop ročnega sesalnika na trup

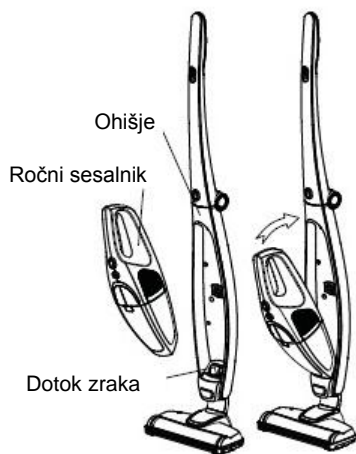

Priklop krtače na trup

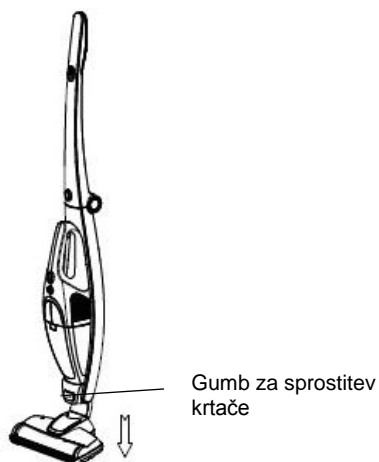
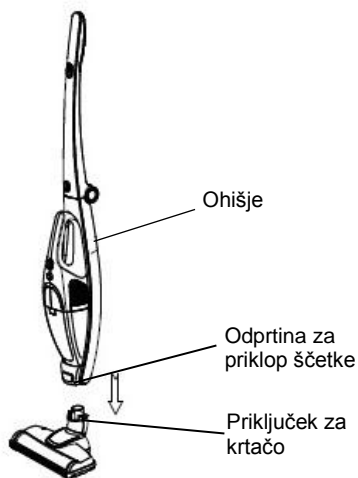

Upogib in zaklepanje ročaja

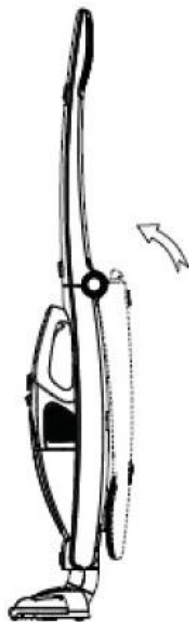

Uporaba pripomočka 3 v 1

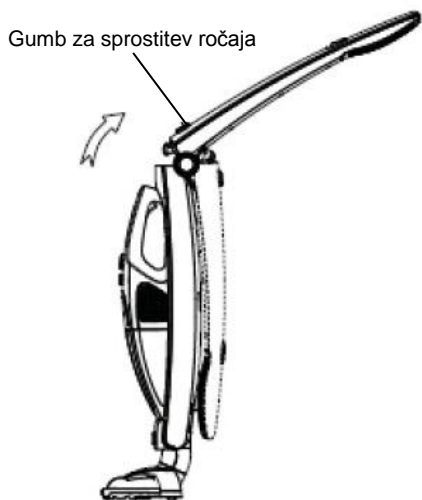
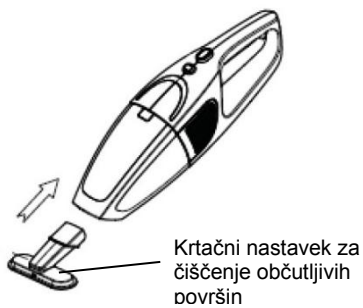

Priklop pripomočka 3 v 1

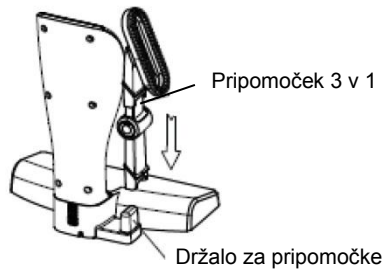
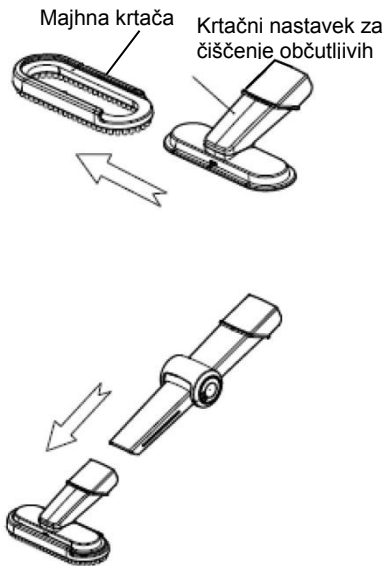

Priklop na polnilno postajo

Sesalnik ne more stati sam zase. Po uporabi ga priklopite na polnilno postajo, ki hkrati podpira in polni sesalnik.

Priklop na polnilno postajo:

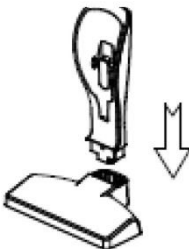

Priklop sesalnika na polnilno postajo

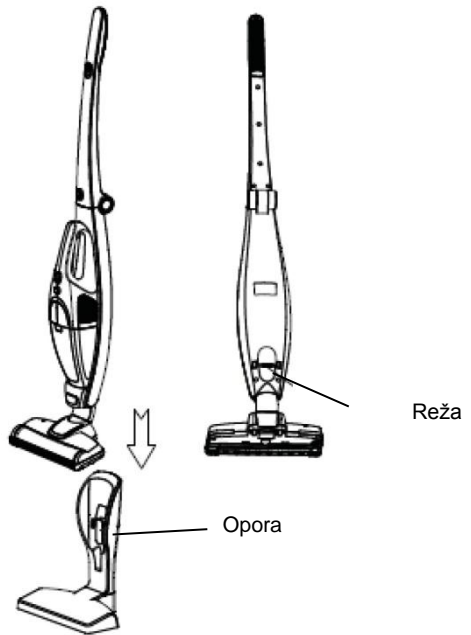

Priklop polnilnika in polnilne postaje

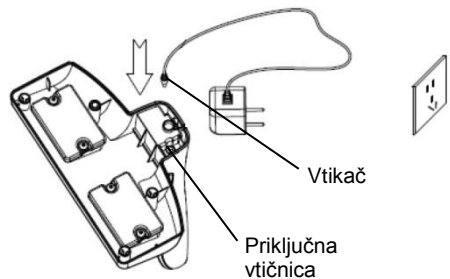

Uporaba sesalnika

Snemite sesalnik s polnilne postaje; vklopite in izklopite ga s stikalom za vklop/izklop. Ob vklopu sesalnika zasveti signalna lučka.

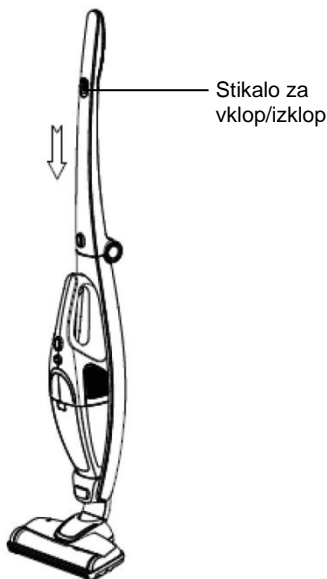

Pozor: Kadar je ročni sesalnik priključen na trup, uporabite stikalo za vklop/izklop na ročaju. Če sesalnik vklopite s stikalom za vklop/izklop na ročnem sesalniku, ga tudi izklopite z istim stikalom. Hkrati postavite tudi stikalo za vklop/izklop na ročaju na položaj za izklop.



Kadar uporabljate ročni sesalnik posebej, brez trupa, ga vklopite s stikalom za vklop/izklop in signalna lučka bo zasvetila. Ko ponovno pritisnete na stikalo za vklop/izklop, sesalnik preneha delovati in signalna lučka se izklopi.

Uporaba električne krtače

Za čiščenje preprog s kratkimi vlakni, trdih tal (parketa) ali keramičnih ploščic uporabite električno krtačo.

Pozor: Uporaba na običajnih preprogah ni priporočljiva. Ob daljši uporabi na običajni preprogi se lahko vklopi zaščita, ki zaustavi vrtenje krtače. To je običajen pojav. Po treh do petih minutah bo krtača ponovno delovala. Kaj je zaščita vrtenja krtače?

Če se npr. otroci igrajo s sesalnikom in se s prsti dotaknejo vrteče se krtače, se vklopi zaščita, ki zaustavi vrtenje krtače, da prepreči poškodbe.

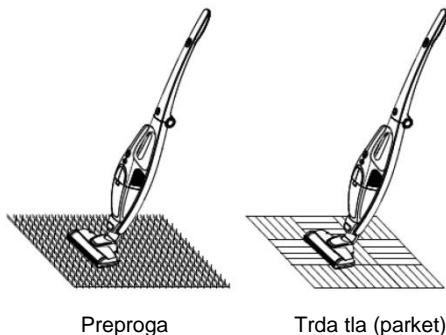

Uporaba pripomočka 3 v 1

Ščetko za zofo uporabite za čiščenje zofe, postelje itd.

Z ozko šobo čistite kote, stopnice, tipkovnice itd.

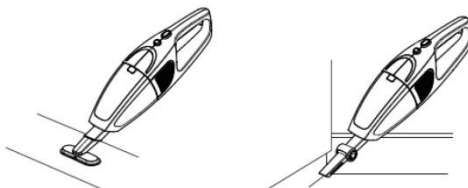

Uporabite krtačo 3 v 1 za čiščenje pohištva, knjižnih polic, zaves, itd.

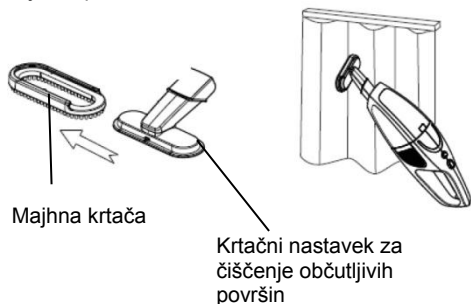

Shranjevanje

Po uporabi postavite sesalnik na polnilno postajo. Ne naslonite ga v kot ali ob mizo ali stol, saj se lahko prevrne in se poškoduje.

Če sesalnik postavite na polnilno postajo, ko je stikalo za vklop/izklop na položaju za vklop, bo sesalnik samodejno prenehal z delovanjem.

Polnjenje sesalnika

Sesalnik je opremljen z zaščitno napravo, ki ga izklopi, ko se električni tok zmanjša; takrat je potrebno napolniti baterijo sesalnika. Namestite ročni sesalnik na trup, tega pa postavite na nosilec oz. polnilno postajo. Priključite polnilnik v vtičnico. Ko signalna lučka zasveti rdeče, se aparat polni.

Po 6 do 8 urah signalna lučka preneha svetiti rdeče in zasveti zeleno. To pomeni, da je polnjenje baterije končano. Priporočljivo je, da baterijo polnite 1-2 uri dlje. Izvlecite polnilnik iz vtičnice. Proces polnjenja je končan.

Pozor: Po prvi treh polnjenjih čim bolj izpraznite baterijo, nato pa jo polnite vsaj 12 ur. Po tem lahko baterijo polnite v skladu z zgornjimi navodili.

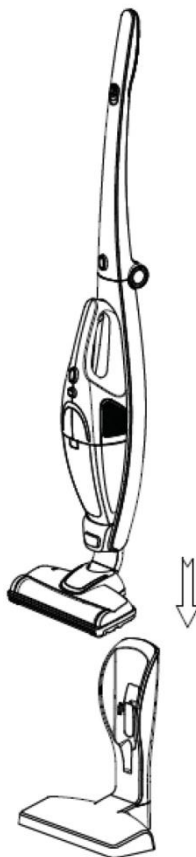
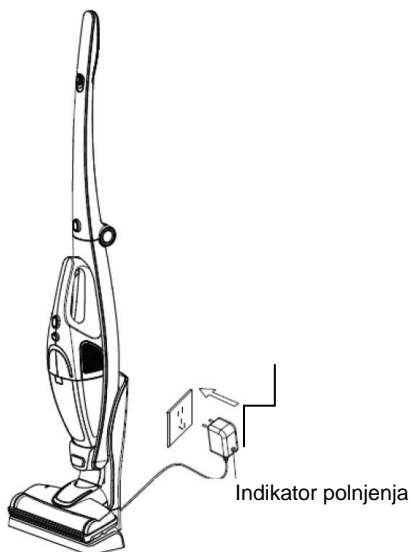

Čiščenje in menjava delov

Po vsaki uporabi očistite posodo za prah. Če je prahu preveč in je filter HEPA zamašen, ga očistite ali zamenjajte. Po daljši uporabi se lahko na krtačo navijejo lasje. Tudi to je potrebno očistiti, da bi lahko sesalnik delal bolj učinkovito.

Čiščenje posode za prah ter filtrirnega sistema

Pritisnite gumb, da sprostite posodo za prah. Nato obrnite posodo za prah in jo ločite od trupa.

Gumb za sprostitvev posode za prah

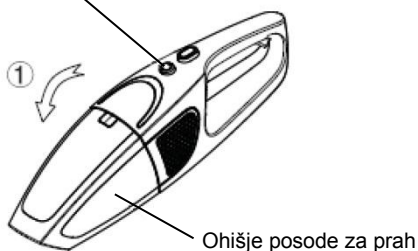

Odstranite posodo za prah, kot je prikazano na spodnji sliki, da jo lahko izpraznite.

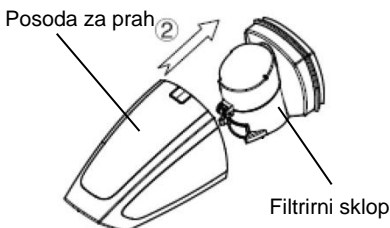

Obrnite pokrov ciklonske naprave, kot kaže spodnja slika ter očistite ciklonski stožec.

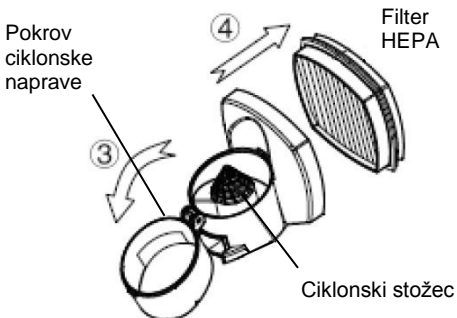



Odstranite filter HEPA kot kaže slika in ga bodisi očistite bodisi zamenjajte.

Čiščenje in menjava filtra HEPA

- Filter je potrebno očistiti vsaj dvakrat letno ali ko postane vidno zamašen.
- Priporočamo, da filter HEPA očistite po vsaki daljši uporabi.
- Ob rednem čiščenju iz vzdrževanju filtra HEPA bodo rezultati čiščenja boljši, življenjska doba aparata pa daljša.
- Zato priporočamo, da upoštevate naslednje metode čiščenja:
 - Čiščenje s ščetko;
 - Stresanje prahu s filtra;
 - Čiščenje prahu s filtra HEPA s curkom zraka (kompimiranim zrakom).
- Čist filter HEPA omogoča gladek pretok zraka in optimalno moč sesanja.

Čiščenje električne krtače

Z izvijačem obrnite gumb za zaklepanje kot kaže spodnja slika, iz položaja  na položaj .



Odstranite pokrov, odstranite valj in ga očistite. (Ne čistite z vodo.)



Po čiščenju ali menjavi ponovno namestite valj in pokrov.

Težave in rešitev

Težava	Možen razlog	Rešitev
Sesalnik ne deluje	Baterija je prazna Ročni sesalnik ni pravilno priklopljen.	Napolnite baterijo. Pravilno priklopite ročni sesalnik na trup.
Zmanjšana moč sesanja.	Posoda za prah je polna. Filter HEPA je zamašen. Zamašena cev za dovod zraka ali zamašen valj električne krtače.	Odstranite prah. Očistite ali zamenjajte filter HEPA. Očistite električno krtačo.
Sesalnika ni možno polniti.	Polnilnik ni priključen na vtičnico. Vtikač polnilnika ni priključen na vtičnico na nosilcu trupa. Ročni sesalnik ni priklopljen na trup.	Priključite polnilnik v vtičnico. Priključite polnilnik v nosilec trupa. Priklopite ročni sesalnik na trup.
Po polnjenju aparat deluje zelo kratek čas.	Aparat niste polnili dovolj dolgo. Baterija je stara.	Polnite baterijo v skladu z navodili. Zamenjajte baterijo.

OKOLJE

Aparata po preteku življenjske dobe ne zavržite skupaj z običajnimi gospodinjskimi odpadki, temveč ga odložite na uradnem zbirnem mestu za recikliranje. Tako pripomorete k ohranitvi okolja.

GARANCIJA IN SERVIS

Za informacije ali v primeru težav se obrnite na Gorenjev center za pomoč uporabnikom v vaši državi (telefonsko številko najdete v mednarodnem garancijskem listu). Če v vaši državi takšnega centra ni, se obrnite na lokalnega Gorenjevega prodajalca ali Gorenjev oddelek za male gospodinjske aparate.

Samo za osebno uporabo!

VELIKO UŽITKA OB UPORABI
VAŠEGA APARATA VAM ŽELI
gorenje

Opći opis

1. Gumb za uključenje
2. Gumb za otpuštanje drške
3. Kućište
4. Gumb za otpuštanje prijenosnog usisivača
5. Gumb za uključenje prijenosnog usisivača
6. Gumb za otvaranje posude za prašinu (pokazivač)
7. Prijenosni usisivač
8. Nosač
9. Postolje
10. Električna četka
11. Signalna lampica
12. Punjač
13. Nastavak 3 u 1

Važno

Prije korištenja aparata pažljivo pročitajte ovaj korisnički priručnik i spremite ga za buduće potrebe.

Opasnost

Nikada ne usisavajte vodu ili neku drugu vrstu tekućine. Nikad ne usisavajte zapaljive tvari i pepeo dok se ne ohlade.

Aparat, bazu za punjenje ili adapter nikada nemojte uranjati u vodu ili neku drugu tekućinu niti ispirati vodom iz slavine.

Upozorjenje

- Prije priključivanja aparata provjerite odgovara li mrežni napon naveden na adapteru naponu lokalne mreže.
- Usisivač, bazu za punjenje ili adapter nemojte koristiti ako je oštećen.
- Ako se adapter ili baza za punjenje ošteti, obavezno ih zamijenite originalnim dijelovima kako biste izbjegli potencijalno opasne situacije.
- Adapter sadrži transformator. Nikada ne zamjenjujte adapter nekim drugim jer je to opasno.
- Ovaj aparat nije namijenjen osobama (uključujući djecu) sa smanjenim fizičkim ili mentalnim sposobnostima niti osobama koje nemaju dovoljno iskustva i znanja, osim ako im je osoba odgovorna za njihovu sigurnost dala dopuštenje ili ih uputila u korištenje aparata.
- Malu djecu potrebno je nadzirati kako se ne bi igrala s aparatom.

Oprez

- Prije čišćenja baze za punjenje iskopčajte adapter iz zidne utičnice.
- Usisivač punite samo pomoću adaptera i baze za punjenje isporučenih s aparatom. Tijekom punjenja adapter je topao na dodir. To je normalno.
- Usisivač obavezno isključite nakon upotrebe.
- Napon na kontaktima baze za punjenje je nizak i stoga bezopasan.
- Tijekom usisavanja nemojte blokirati otvore za izlaz zraka na usisivaču.
- Aparat isključite prilikom punjenja.
- Usisivač obavezno koristite s pričvršćenom jedinicom filtera.
- Razina buke: Lc = 78 dB (A)

Before first use

Skinite zaštitnu foliju ili plastiku s aparata.

Prikapčanje prijenosnog usisivača na kućište

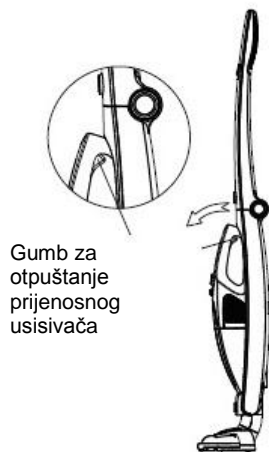
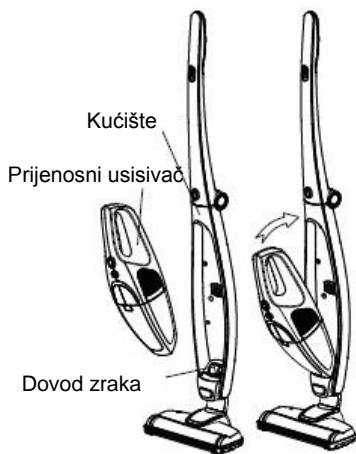

Spajanje četke na kućište

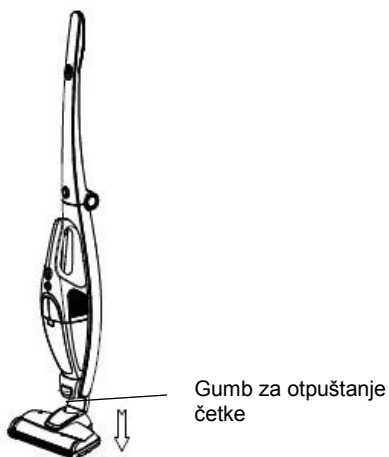
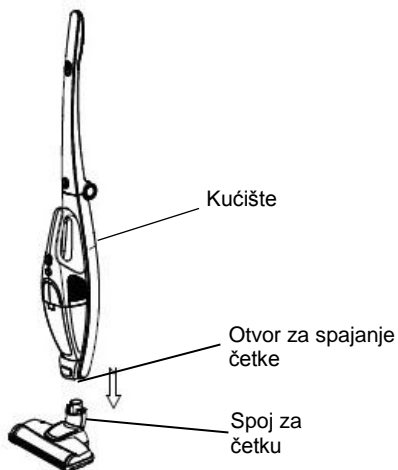

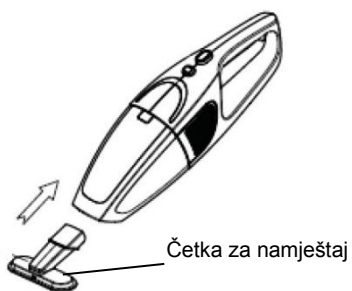
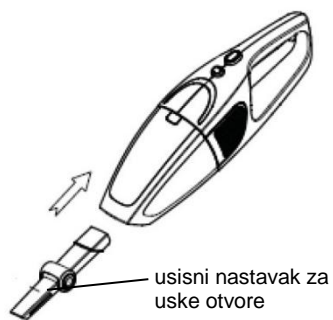
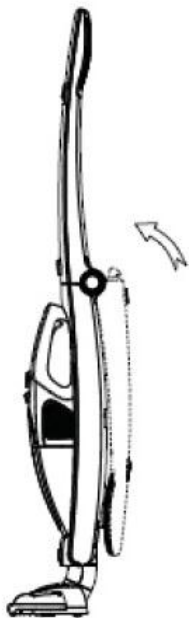

Gumb za otpuštanje drške

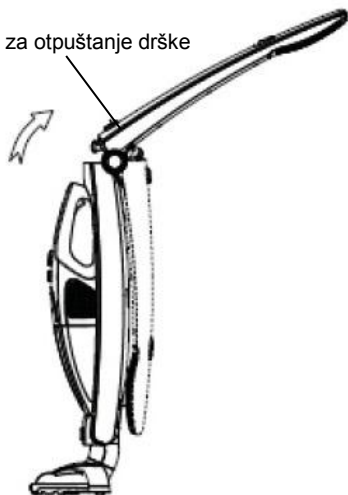

Spojevi nastavka 3 u 1

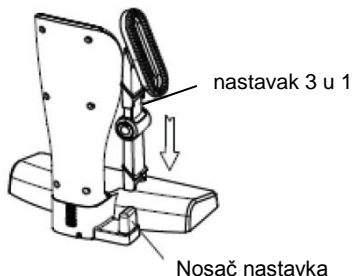
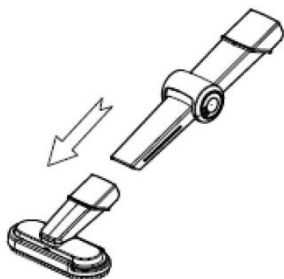
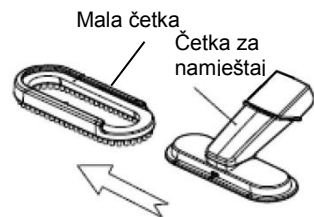

Priključenje na podnožje punjača

Usisivač ne može stajati samostalno. Nakon uporabe potrebno ga je postaviti na postolje, koje ga istovremeno pridržava i puni strujom.

Priključenje na postolje za punjenje.

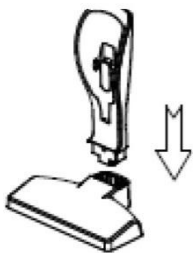

Spajanje usisivača na postolje za punjenje

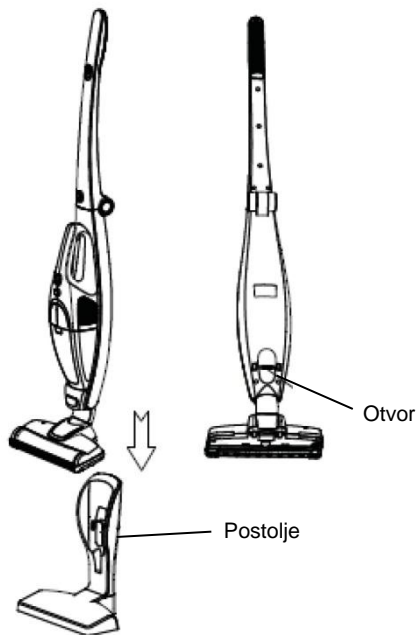

Spajanje punjača s postoljem

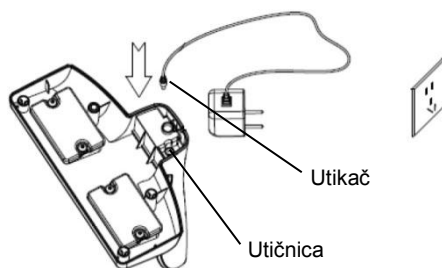

Rukovanje uređajem

Skinite usisivač sa postolja, i pritisnite gumb za upućivanje u rad. Upali se signalna lampica.

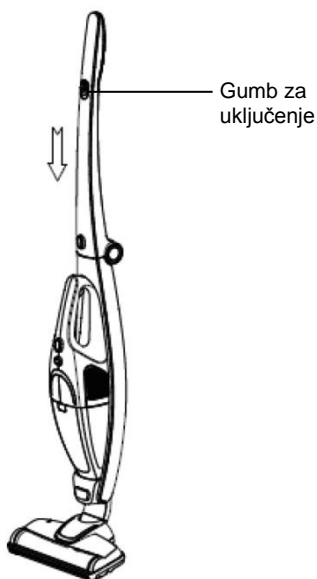

Pažnja: kad je prijenosni usisivač priključen na kućište, koristiti prekidač za uključenje na dršci. Ako usisivač uključite u rad prekidačem na prijenosnom usisivaču, isključite ga istim prekidačem. Istovremeno neka prekidač za uključenje na dršci bude u isključenom položaju.

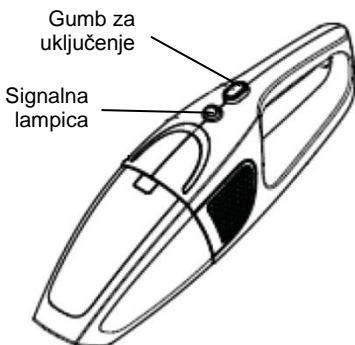

Kad prijenosni usisivač koristite posebno, bez kućišta, uključite ga prekidačem za uključenje: zasvijetli signalna lampica. Kad ponovno pritisnete isti prekidač, usisivač prestaje s radom i signalna lampica se ugasi.

Uporaba električne četke

Električnu četku koristite za čišćenje tepiha s kratkim vlaknima, tvrdih tla (parketa) ili keramičkih pločica.

Pažnja: uporaba na običnim sagovima se ne preporučuje. U slučaju duže uporabe na običnom sagu, mogla bi se uključiti zaštita, koja zaustavi okretanje četke. To je uobičajena sigurnosna pojava. Nakon tri do pet minuta četka će ponovno početi funkcionirati.

Što je to zaštita okretanja četke?

Ako se npr. djeca neoprezno igraju usisivačem i dotaknu prstima rotirajuću četku, uključiti se zaštita koja zaustavi okretanje četke i time sprječava ozljede.

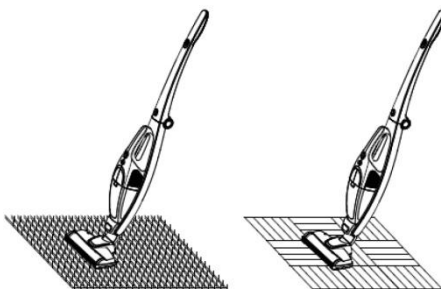

Tepih

Hard floor

Uporaba nastavka 3 u 1

Četku za namještaj koristite za čišćenje kauča, kreveta, i sl.

Uski nastavak koristi se za čišćenje kutova, stuba, tipkovnica, i sl.

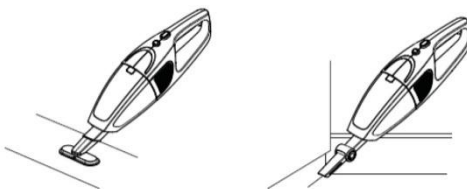

Nastavak 3 u 1 koristi se za usisavanje namještaja, knjižnih polica, zavjesa, itd.

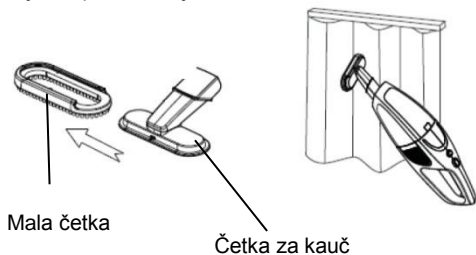

Čuvanje uređaja

Nakon uporabe odložite uređaj na postolje za punjenje. Ne naslanjajte uređaj na rubove namještaja (stola ili stolice), odnosno u kut, jer može pasti i oštetiti se.

Ako je uređaj još uključen, stavljanjem na postolje za punjenje usisivač će automatski prestati s radom i isključiti se sam.

Punjenje usisivača

Usisivač ima ugrađenu zaštitnu napravu koja ga isključuje kad se električna energija istroši; tada je potrebno napuniti bateriju usisivača. Prijenosni usisivač učvrstite na kućište, a zatim ga stavite na postolje za punjenje. Ukopčajte punjač u utičnicu: kad signalna lampica zasvijetli crveno, uređaj se puni električnom energijom.

Poslije 6 do 8 sati signalna lampica prestaje svijetliti crveno i zasvijetli zeleno. To je znak da je punjenje baterije završeno. Preporučljivo je, međutim, bateriju puniti još dodatni sat ili dva. Nakon toga izvucite punjač iz utičnice i punjenje je završeno.

Pažnja: nakon prva tri punjenja ispraznite bateriju što više (do kraja), a zatim je puniti barem 12 sati. Nakon toga možete bateriju puniti sukladno gornjim uputama.

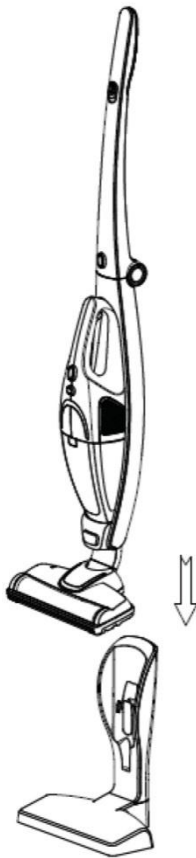
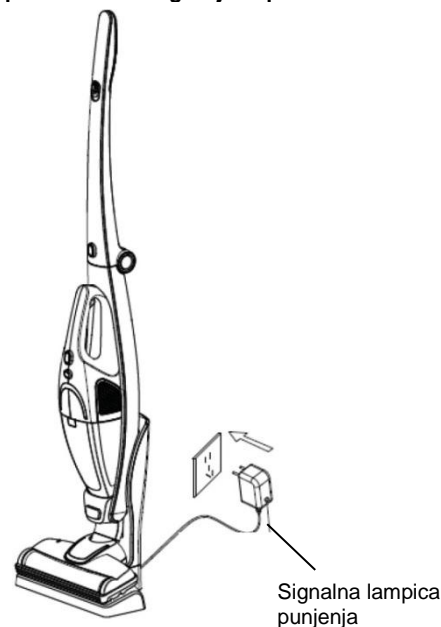

Čišćenje i zamjena dijelova

Posudu za prašinu očistite nakon svake uporabe. U slučaju veće količine prašine može doći do blokade HEPA filtera, stoga je i njega potrebno očistiti ili čak zamijeniti. Na rotirajućoj četki može se uhvatiti kosa, koju će biti potrebno izvaditi ručno, inače usisivač neće moći učinkovito djelovati.

Čišćenje posude za prašinu i filtera

Pritiskom na gumb oslobodite posudu za prah, obrnite je i otkvačite sa postolja.

Gumb za otpuštanje posude za prašinu

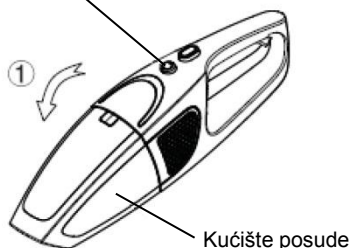

Posudu za prah izvadite kako je prikazano na donjoj slici, i iz nje istresite nakupljenu prašinu.

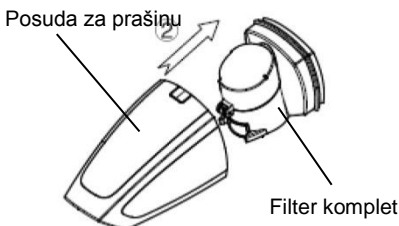

Otvorite ciklonski poklopac kako prikazuje donja slika, i očistite ciklonski stožac.

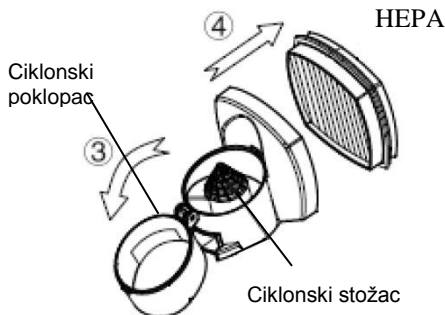



Izvadite HEPA filter na način kako to prikazuje slika, te ga očistite ili zamijenite.

Čišćenje i zamjena HEPA filtera

- Filter je potrebno očistiti najmanje dvaput godišnje, odnosno kad na pogled utvrdite da je zaprljan.
- Naša preporuka je da HEPA filter očistite nakon svake podužne uporabe usisivača.
- Redovitim čišćenjem i održavanjem HEPA filtera postizete učinkovitost u radu uređaja, odnosno čišćenju, a time i produžavate životni vijek samog uređaja.
- U tom smislu vam savjetujemo slijedeće metode čišćenja:
 - čišćenje četkom,
 - istresanje prašine s filtera,
 - čišćenje prašine s HEPA filtera komprimiranim zrakom.
- Čist HEPA filter osigurava nesmetan protok zraka i osigurava optimalnu snagu usisavanja.

Čišćenje električne četke

Izvijačem obrnite zatvarač iz zatvorenog  u otvoreni  položaj, kao što to prikazuje donja slika.

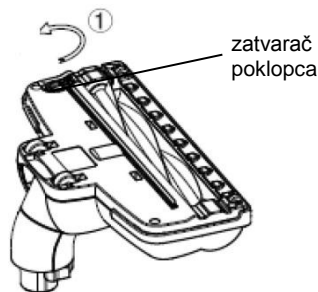

Skinite poklopac, izvadite valjak četke i očistite ga (valjak ne smijete prati vodom).



Nakon čišćenja složite rastavljene dijelove četke i vratite poklopac na svoje mjesto.

Otklanjanje kvarova i smetnji u radu

Problem	Moguć razlog	Rješenje
Ne radi	Baterija je prazna. Prijenosni usisivač nije pravilno postavljen.	Punjenje. Pravilno postavite prijenosni usisivač na kućište.
Smanjena usisna snaga	Posuda za prašinu je puna. Začepljen HEPA filter. Začepljen otvor ulaza zraka, odnosno valjak električne četke.	Ispraznite prašinu iz posude. Očistite ili zamijenite HEPA filter. Očistite električnu četku.
Baterija usisivača se ne može napuniti.	Punjač nije priključen u utičnicu. Utikač punjača nije ukopčan u utičnicu na postolju kućišta. Prijenosni usisivač nije pravilno postavljen na kućište.	Priključite punjač u utičnicu. Ukopčajte utikač punjača u utičnicu na postolju kućišta. Pravilno postavite prijenosni usisivač na kućište.
Baterija traje kratko vrijeme nakon punjenja.	Prekratko vrijeme punjenja. Istrošena (stara) baterija.	Napunite bateriju sukladno uputama. Zamijenite bateriju.

Okolina

Simbol na proizvodu ili na njegovoj ambalaži označuje, da se s tim proizvodom ne smije postupiti kao s otpadom iz domaćinstva. Umjesto toga treba biti uručen prikladnim sabirnim točkama za recikliranje elektroničkih i električkih aparata. Ispravnim odvoženjem ovog proizvoda spriječit ćete potencijalne negativne posljedice na okoliš i zdravlje ljudi, koje bi inače mogli ugroziti neodgovarajućim rukovanjem otpada ovog proizvoda. Za detaljnije informacije o recikliranju ovog proizvoda molimo Vas da kontaktirate Vaš lokalni gradski ured, uslugu za odvoženje otpada iz domaćinstva ili trgovinu u kojoj ste kupili proizvod.



Garancija i servis

Za informacije ili u slučaju problema obratite se Centru Gorenja za pomoć korisnicima u vašoj državi (telefonski broj naći ćete u međunarodnom garancijskom listu). Ako u vašoj državi nema takvog centra, obratite se lokalnom trgovcu Gorenja, ili odjelu Gorenja za male kućanske aparate.

GORENJE

**VAM ŽELI PUNO ZADOVOLJSTVA U RADU
S VAŠIM APARATOM!**

Opšti opis

1. Dugme za uključenje
2. Dugme za savijanje drške
3. Kućište
4. Dugme za vađenje prenosnog usisivača
5. Dugme za uključenje prenosnog usisivača
6. Dugme za otvaranje posude za prašinu (indikator)
7. Prenosni usisivač
8. Nosač
9. Postolje
10. Električna četka
11. Signalna lampica
12. Punjač
13. Nastavak 3 u 1

Važno

Pre upotrebe aparata pažljivo pročitajte ovo uputstvo i sačuvajte ga za buduće potrebe.

Opasnost

Nikada nemojte usisavati vodu ili neke druge tečnosti te zapaljive supstance, a pepeo ne usisavajte dok se ne ohladi.

Ne uranjajte aparat, postolje za punjenje niti adapter u vodu ili neku drugu tečnost i ne ispirajte ih pod slavinom.

Upozorjenje

- Pre nego što uključite aparat, proverite da li napon naveden na adapteru odgovara naponu lokalne električne mreže.
- Nemojte koristiti usisivač, postolje za punjenje niti adapter ako su oštećeni.
- Ako su adapter ili postolje za punjenje oštećeni, uvek ih zamenite originalnim delom da bi se izbegla opasnost.
- Adapter ima ugrađen transformator. Ne uklanjajte adapter da biste ga zamenili drugim priključkom, jer se na taj način izlažete opasnosti.
- Ovaj aparat nije namenjen za upotrebu od strane osoba (što podrazumeva i decu) sa smanjenim fizičkim, senzornim ili mentalnim sposobnostima, ili nedostatkom iskustva i znanja, osim pod nadzorom ili na osnovu uputstava za upotrebu aparata datih od strane osobe koja odgovara za njihovu bezbednost.
- Deca moraju da budu pod nadzorom da se ne bi igrala sa aparatom.

Oprez

Isključite adapter iz zidne utičnice pre nego što očistite postolje za punjenje.
Usisivač puniti samo pomoću adaptera i postolja za punjenje koje ste dobili u kompletu sa usisivačem. Adapter će se tokom punjenja zagrejati. To je normalno.
Usisivač uvek isključite nakon upotrebe.
Napon na kontaktima u postolju za punjenje je nizak i zato nije opasan.
Prilikom usisavanja nemojte blokirati izduvne otvore.
Isključite aparat prilikom punjenja.
Uvek koristite usisivač sa jedinicom za filter.
Jačina buke: $L_c < 78 \text{ dB (A)}$

Pre prve upotrebe

Sa aparata skinite svu zaštitnu foliju ili plastiku.

Montiranje prenosnog usisivača na kućište

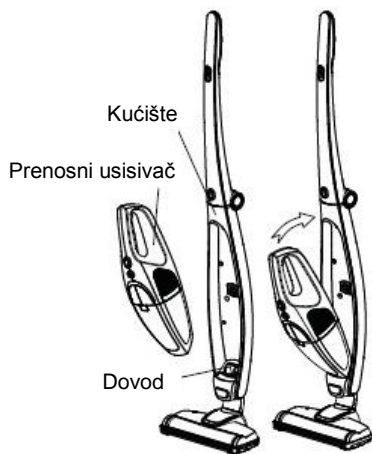

Spajanje četke na kućište

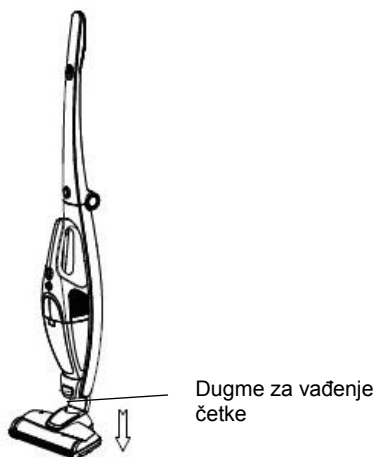
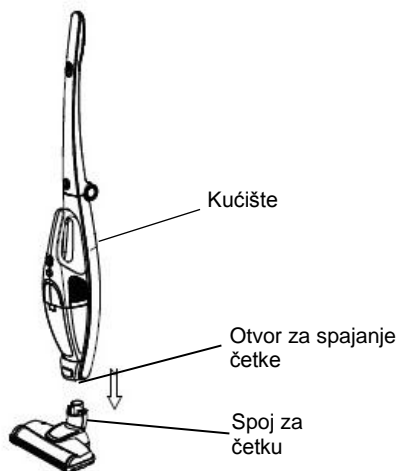

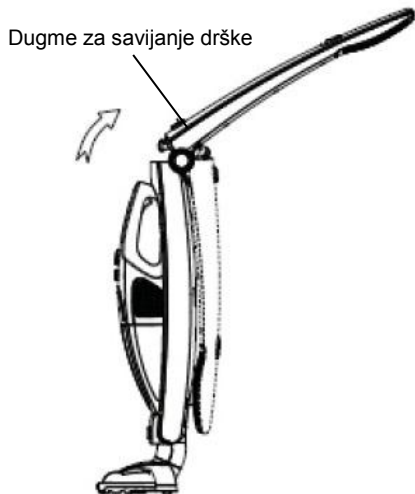
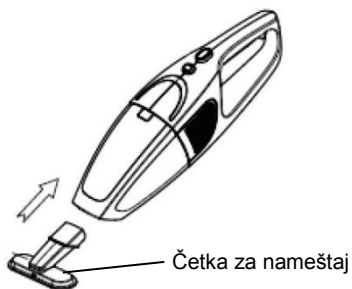
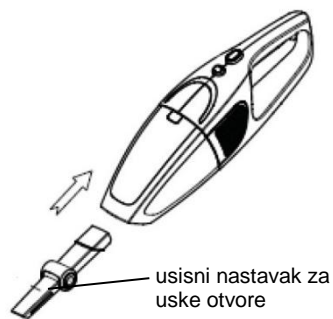
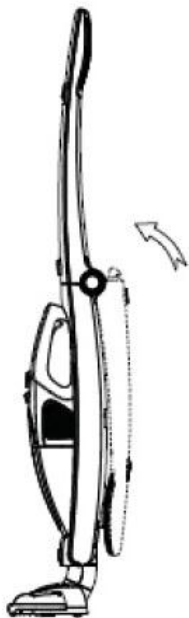

Spojevi nastavka 3 u 1

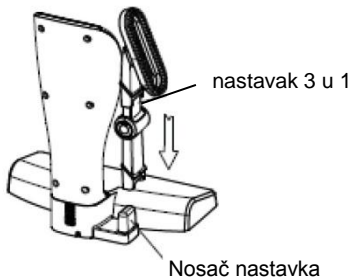
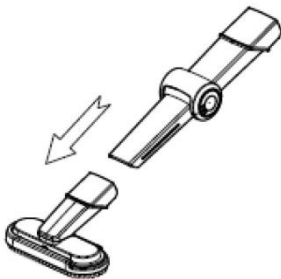
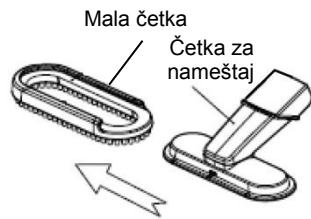

Priključenje na postolje punjača

Usisivač ne može da stoji samostalno. Nakon upotrebe potrebno ga je staviti na postolje, koje ga istovremeno pridrži i puni strujom.

Priključenje na postolje za punjenje.

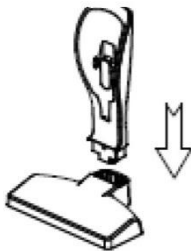

Spajanje usisivača na postolje za punjenje

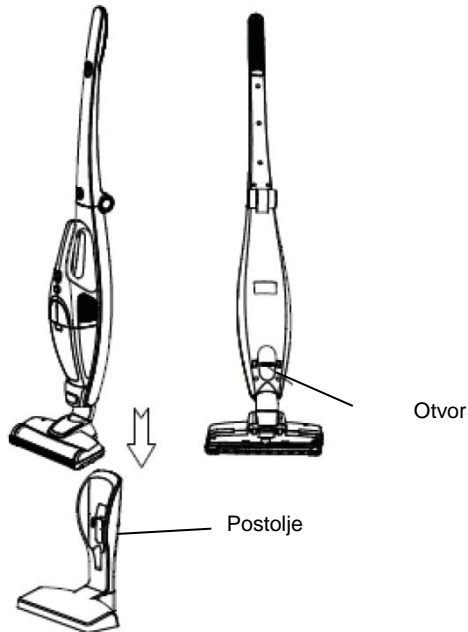

Spajanje punjača s postoljem

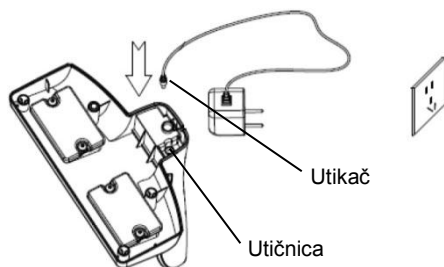

Rukovanje aparatom

Skinite usisivač sa postolja, i pritisnite dugme za upućivanje u rad. Upali se signalna lampica.

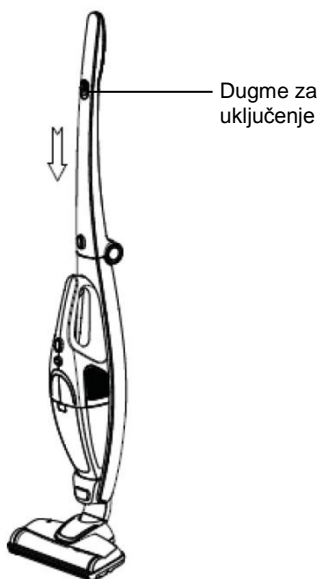

Pažnja: kad je prenosni usisivač priključen na kućište, koristiti prekidač za uključenje na dršci. Ako usisivač uključite u rad prekidačem na prenosnom usisivaču, isključite ga istim prekidačem. Istovremeno neka prekidač za uključenje na dršci bude u isključenom položaju.

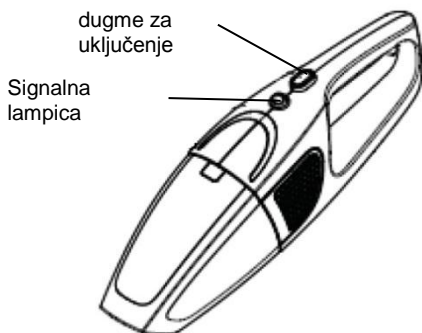

Kad prenosni usisivač koristite posebno, bez kućišta, uključite ga prekidačem za uključenje: zasvetli signalna lampica. Kad ponovno pritisnete isti prekidač, usisivač prestaje s radom i signalna lampica se gasi.

Upotreba električne četke

Električnu četku koristite za čišćenje ćilima s kratkim vlaknima, tvrdih patosa (parketa) ili keramičkih pločica.

Pažnja: upotreba na običnim tepisima se ne preporučuje. U slučaju duže upotrebe na običnom ćilimu, mogla bi se uključiti zaštita, koja zaustavi obrtanje četke. To je uobičajena bezbednosna pojava. Nakon tri do pet minuta četka će ponovno početi funkcionirati.

Što je to zaštita obrtanja četke?

Ako se npr. deca neoprezno igraju usisivačem i dodirnu prstima okretnu četku, uključiti se zaštita koja zaustavi obrtanje četke i time sprečava povrede.

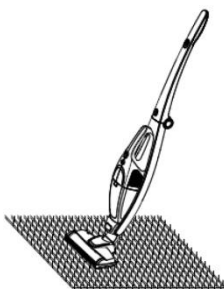

Ćilim

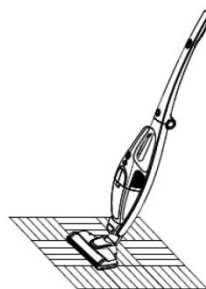

Hard floor

Upotreba nastavka 3 u 1

Četku za nameštaj koristite za čišćenje sofa, kreveta, i sl.

Uzak nastavak koristi se za čišćenje uglova, stepeništa, tipkovnica, i sl.

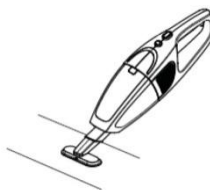

Nastavak 3 u 1 koristi se za usisavanje nameštaja, knjižnih polica, zavesa, itd.

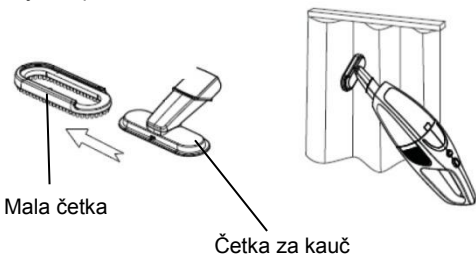

Punjenje usisivača

Usisivač ima ugrađenu zaštitnu napravu koja ga isključuje kad se električna energija istroši; tada je potrebno napuniti bateriju usisivača. Prenosni usisivač učvrstite na kućište, a zatim ga stavite na postolje za punjenje. Ukopčajte punjač u utičnicu: kad signalna lampica zasvetli crveno, aparat se puni električnom energijom.

Posle 6 do 8 časova signalna lampica prestaje da svetli crveno i zasvetli zeleno. To je znak da je punjenje baterije završeno. Preporučljivo je, međutim, bateriju puniti još dodatno jedan čas do dva. Nakon toga izvucite punjač iz utičnice i punjenje je završeno.

Pažnja: nakon prva tri punjenja ispraznite bateriju što više (do kraja), a zatim je puniti barem 12 časova. Nakon toga možete bateriju puniti u skladu s gornjim uputstvima.

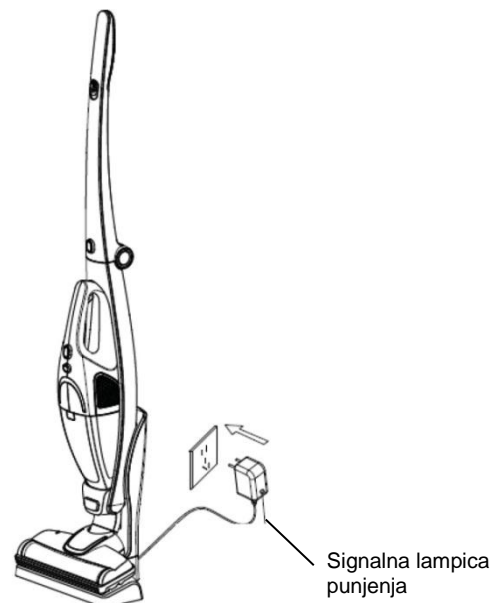

Čuvanje aparata

Nakon upotrebe odložite aparat na postolje za punjenje. Ne naslanjajte aparat na ivice nameštaja (stola ili stolice), odnosno u ugao, jer može pasti i oštetiti se.

Ako je aparat još uključen, stavljanjem na postolje za punjenje usisivač će automatski prestati s radom i isključiti se sam.

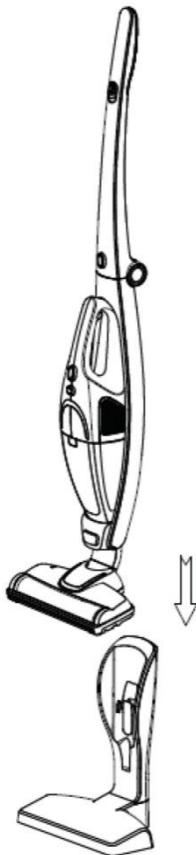

Čišćenje i zamena delova

Posudu za prašinu očistite nakon svake upotrebe. U slučaju veće količine prašine može doći do blokade HEPA filtera, stoga je i njega potrebno očistiti ili čak zameniti. Na rotirajuću četku može da se uhvati kosa, koju će biti potrebno izvaditi ručno, inače usisivač neće moći efikasno da radi.

Čišćenje posude za prašinu i filtera

Pritiskom na dugme oslobodite posudu za prah, obrnite je i otkaçite sa postolja.

Dugme za otpuštanje posude za prašinu

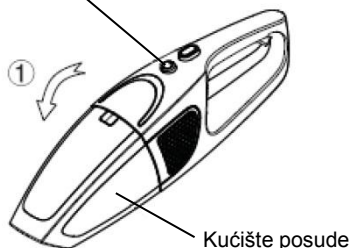

Posudu za prah izvadite kako je prikazano na donjoj slici, i iz nje istresite nakupljenu prašinu.

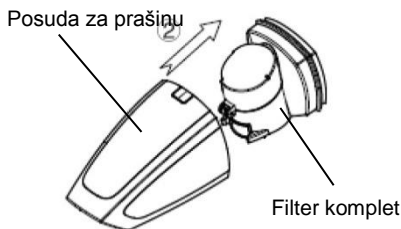

Otvorite ciklonski poklopac kako prikazuje donja slika, i očistite ciklonski stožac.

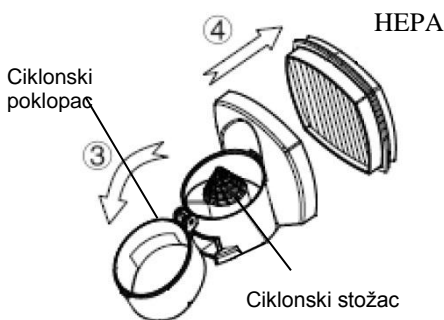



Izvadite HEPA filter na način kako to prikazuje slika, te ga očistite ili zamenite.

Čišćenje i zamena HEPA filtera

- Filter je potrebno očistiti najmanje dvaput godišnje, odnosno kad na pogled utvrdite da je uprljan.
- Naša preporuka je da HEPA filter očistite nakon svake poduže upotrebe usisivača.
- Redovitim čišćenjem i održavanjem HEPA filtera postizete efikasnost u radu aparata, odnosno čišćenju, a time i produžavate životni vek samog aparata.
- U tom smislu vam savetujemo sledeće metode čišćenja:
 - čišćenje četkom,
 - istresanje prašine s filtera,
 - čišćenje prašine s HEPA filtera komprimiranim vazduhom.
- Čist HEPA filter osigurava nesmetan protok vazduha i osigurava optimalnu snagu usisavanja.

Čišćenje električne četke

Šrafočigerom obrnite zatvarač iz zatvorenog  u otvoreni  položaj, kao što to prikazuje donja slika.

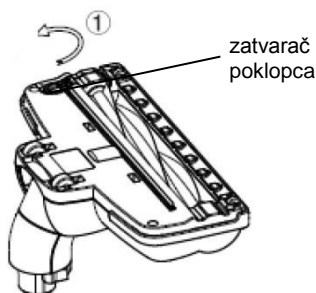

Skinite poklopac, izvadite valjak četke i očistite ga (valjak ne smete prati vodom).



Nakon čišćenja složite rastavljene delove četke i vratite poklopac na svoje mjesto.

Otklanjanje kvarova i smetnji u radu

Problem	Moguć razlog	Rešenje
Ne radi	Baterija je prazna. Prenosni usisivač nije pravilno postavljen.	Punjenje. Pravilno postavite prenosni usisivač na kućište.
Smanjena usisna snaga	Posuda za prašinu je puna. Zapušen HEPA filter. Zapušen otvor ulaza vazduha, odnosno blokiran valjak električne četke.	Ispraznite prašinu iz posude. Očistite ili zamenite HEPA filter. Očistite električnu četku.
Baterija usisivača ne može da se napuni.	Punjač nije priključen u utičnicu. Utičać punjača nije uključen u utičnicu na postolju kućišta. Prenosni usisivač nije pravilno postavljen na kućište.	Priključite punjač u utičnicu. Uključite utikač punjača u utičnicu na postolju kućišta. Pravilno postavite prenosni usisivač na kućište.
Baterija traje kratko vreme nakon punjenja.	Prekratko vreme punjenja. Istrošena (stara) baterija.	Napunite bateriju u skladu s uputstvima. Zamenite bateriju.

lokalnom prodavcu Gorenja, ili odelu Gorenja za male kućanske aparate.

Nije za komercijalnu upotrebu!

Zaštita okoline

Simbol na proizvodu ili na njegovoj ambalaži označava, da se sa tim proizvodom ne sme postupati kao sa otpadom iz domaćinstva. Umesto toga, proizvod treba predati odgovarajućim sabirnim centrima za reciklažu elektronskih i električnih aparata. Ispravnim odvoženjem ovog proizvoda sprečićete potencijalne negativne posledice na životnu sredinu i zdravlje ljudi, koji bi inače mogli biti ugroženi neodgovarajućim rukovanjem otpadom ovog proizvoda. Za dobijanje detaljnih informacija o tretmanu, odbacivanju i ponovnom korišćenju ovog proizvoda, stupite u kontakt sa prikladnim lokalnim ustanovama, službom za sakupljanje kućnog otpada ili sa prodavnicom u kojoj ste kupili ovaj proizvod.



Garancija i servis

Za informacije ili u slučaju problema obratite se Centru Gorenja za pomoć korisnicima u vašoj državi (telefonski broj naći ćete u međunarodnom garantnom listu). Ako u vašoj državi nema takvog centra, obratite se

GORENJE
VAM ŽELI MNOGO ZADOVOLJSTVA U
RADU S VAŠIM APARATOM!

Општ опис

1. Прекинувач за вклучување/исклучување (ON/OFF)
2. Копче за ослободување на рачката
3. Труп
4. Копче за ослободување на рачната правосмукалка
5. Прекинувач за вклучување/исклучување на рачната правосмукалка
6. Копче за ослободување на садот за прав (индикатор)
7. Рачна правосмукалка
8. Подножје
9. Носач
10. Електрична четка
11. Сигнална ламба
12. Полнач
13. Помагало 3 во 1

Важно

Пред употреба на апаратот, внимателно прочитајте го упатството за користење

Опасност

Не усисавајте вода или друга течност. Не усисавајте запаливи материјали или пепел, додека сосема да се излади.

Приклучниот адаптер да не стои или да се нурне во вода или други течности

Предупредување

- Пред да го приклучите апаратот на електрична мрежа проверете дали адаптерот одговара на локалниот напон
- Не користете оштетен апарат
- Ако адаптерот за полнење или базата се оштетени, замени го со оригинален резервен дел за да се избегне опасност
- На адаптерот е вграден трансформатор. Отстранување на адаптер со друг не е дозволено бидејќи може да доведе до опасни ситуации
- Овој уред не е наменет за користење од страна на деца и лица со намалена физичка и ментална способност или недостаток на искуство и знаење, освен ако тие се под надзор
- Децата не треба да си играат со апаратот

Внимание

- Пред чистење исклучете го адаптерот од ел. напојување
- Апаратот се полни само ако адаптерот е приклучен во струја. Адаптерот за време на полнењето се загрева. Тоа е нормално
- Апаратот после употреба исклучете го
- Напонот на контакт линијата е мал. Нема опасност
- При употреба издуните отвори не треба да бидат бликирани
- Апаратот не го користите без филтер единица
- Ниво на бучава: $L_c < 78 \text{ dB (A)}$

Овој апарат е означен според европскиот пропис 2002/96/E3 за електро и електронски апарати (waste electrical and electronic equipment - WEEE). Прописот ја дава рамката за враќање и искористување на старите апарати, важечко ширум Европа.

Пред употреба

На апаратот да се отстранат сите пластични фолии

Приклучување на рачната правосмукалка на трупот

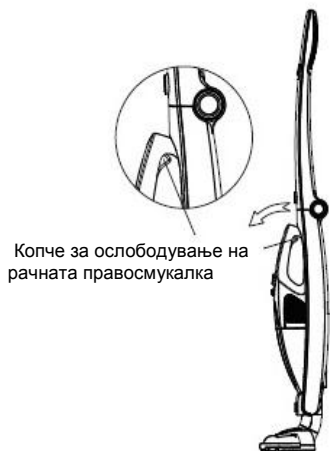
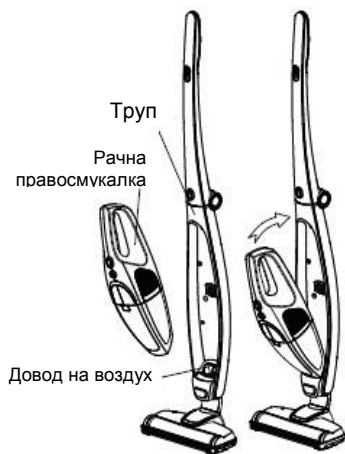

Приклучување на четката на трупот

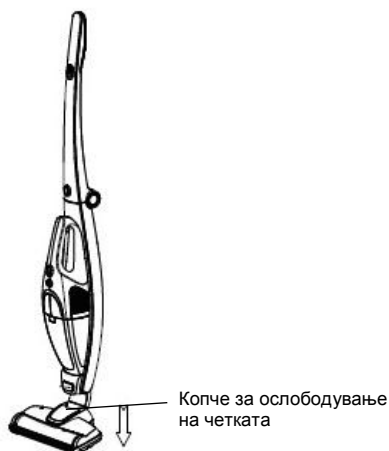
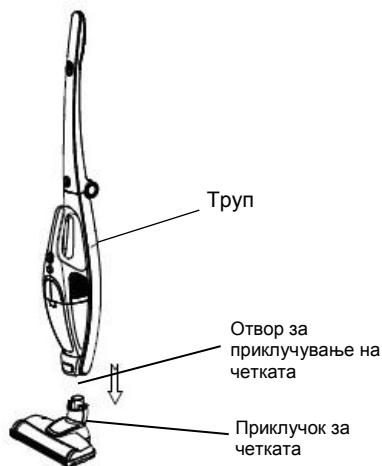

Свиткување и заклучување на рачката

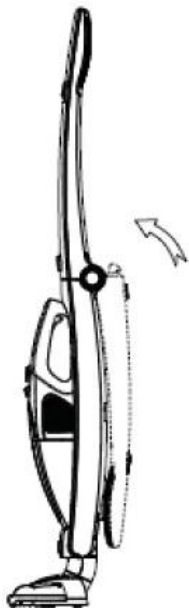

Употреба на помагалото 3 во 1

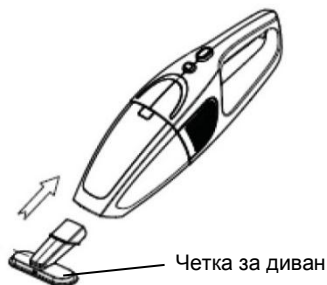

Копче за ослободување на рачката

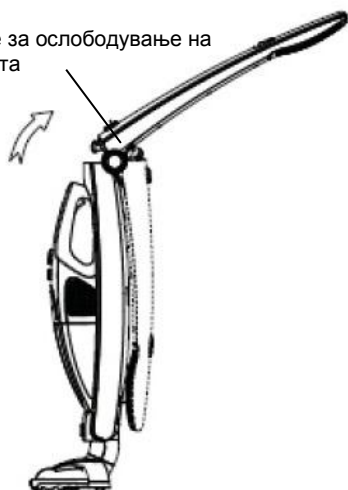

Приклучување на помагалото 3 во 1

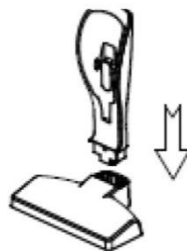
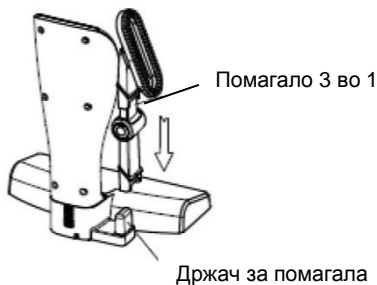
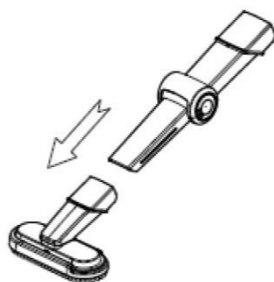
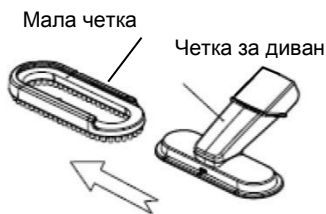

Приклучување на правосмукалката на станица за полнење

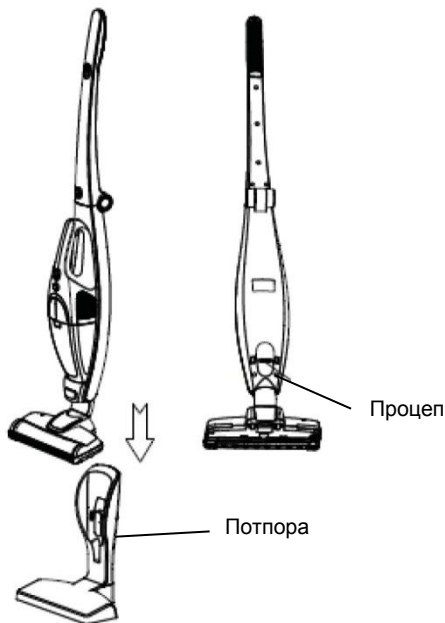

Приклучување на станица за полнење

Правосмукалката не може да стои сама. По употреба приклучите ја на станица за полнење, која истовремено ја потпира и полни правосмукалката.

Приклучување на станица за полнење

Приклучување на полначот и станицата за полнење

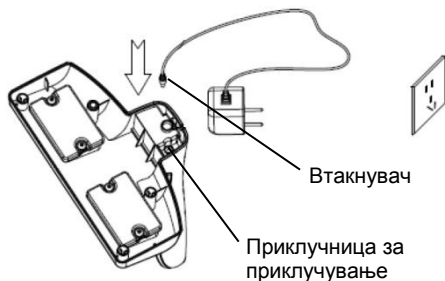

Употреба на правосмукалката

Отстранете ја правосмукалката од станицата за полнење; ја вклучувате и исклучувате со прекинувачот за вклучување/исклучување. При вклучување на правосмукалката ќе засвети сигнална ламба.

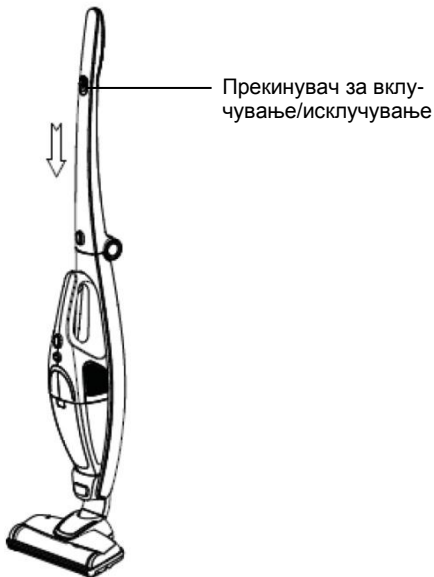

Внимание: Кога е рачната правосмукалка приклучена на трупот, употребете го прекинувачот за вклучување/исклучување на рачката. Ако правосмукалката ја вклучите со прекинувачот за вклучување/исклучување на рачната правосмукалка, исто така исклучите ја со истиот прекинувач. Истовремено ставите го и прекинувачот за вклучување/исклучување на рачката во положба за исклучување.



Кога ја употребувате рачната правосмукалка посебно, без трупот, ја вклучувате со прекинувачот за вклучување/исклучување и сигналната ламба ќе засвети. Штом повторно притиснете на прекинувачот за вклучување/исклучување, правосмукалката ќе престане да работи и сигналната ламба ќе се исклучи.

Употреба на електричната четка

За чистење теписи со кратки влакна, тврди подови (паркет) или керамички плочки употребете ја електричната четка.

Внимание: Употреба на обични теписи не е препорачлива. При подолга употреба на обични теписи може да се вклучи заштитата, која го запрува вртењето на четката. Тоа е вообичаена појава. По три до пет минути четката повторно ќе работи.

Што е заштита на вртењето на четката?

Ако на пр. деца се играат со правосмукалката и со прсти ја допрат четката што се врти, се вклучува заштитата која го запрува вртењето на четката, за да спрече повреди.

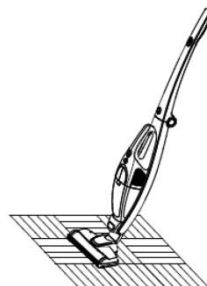
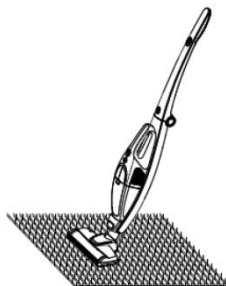

Употреба на помагалото 3 во 1

Четката за диван употребете за чистење диван,

Со тесната млазница чистете агли, скали, тастатури итн.

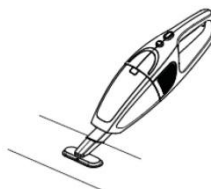

Употребите ја четката 3 во 1 за чистење мебел, полица за книги, завеси, итн.

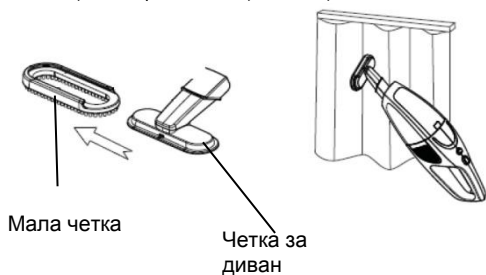

Полнење на правосмукалката

Правосмукалката е опремена со заштитна направа која ја исклучува, штом се смали електричната струја; тогаш треба да се наполни батеријата на правосмукалката. Наместите ја рачната правосмукалка на трупот, а трупот наместите го на носачот, односно станицата за полнење. Приклучите го полначот во приклучницата. Штом сигналната ламба засвети црвено, апаратот се полни.

По 6 до 8 часа сигналната ламба ќе престане да свети црвено и ќе засвети зелено. Тоа значи дека е полнењето на батеријата завршено. Препорачливо е батеријата да ја полните 1-2 часа подолго. Извадите го полначот од приклучницата. Процесот на полнење е завршен.

Внимание: По првите три полнења што повеќе испразните ја батеријата, а потоа полните ја најмалку 12 часа. Потоа можете батеријата да ја полните согласно со горните упатства.



Чување

По употреба наместите ја правосмукалката на станица за полнење. Не наслонувајте ја во коше или покрај маса или столица, бидејќи може да се преврти и оштети.

Ако правосмукалката ја наместите на станица за полнење, кога е прекинувачот за вклучување/исклучување на положба за вклучување, правосмукалката самодејно ќе престане со работење.

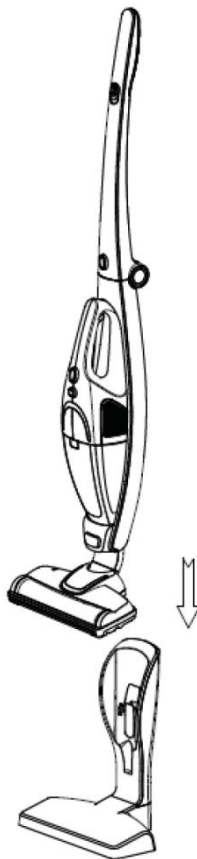

Чистење и менување делови

По секоја употреба исчистите го садот за прав. Ако има премногу прав и е филтерот HEPA затнат, исчистите го или замените. По подолга употреба на четката може да се намота коса. И тоа треба да се исчисти, за да може правосмукалката да работи поефикасно.

Чистење на садот за прав и системот за филтрирање

Притиснете го копчето да го ослободите садот за прав. Потоа завртите го садот за прав и одвоите го од трупот.

Копче за ослободување на садот за прав



Отстраните го садот за прав како што е прикажано на долната слика, за да го испразните.

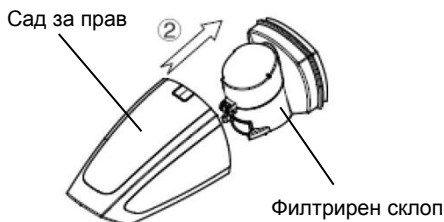

Завртите го капакопт на циклонската направа, како што покажува долната слика и исчистите го циклонскиот конус.

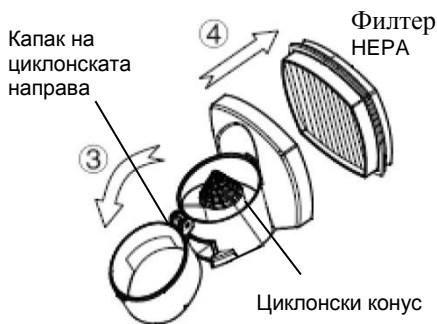



Отстраните го филтерот HEPA како што покажува сликата и или исчистите го или замените.

Чистење и менување на филтерот HEPA

- Филтерот треба да се исчисти најмалку двапати годишно или кога стане очигледно затнат.
- Препорачуваме филтерот HEPA да го исчистите по секоја подолга употреба.
- При редовно чистење и одржување на филтерот HEPA резултатите на чистењето ќе бидат подобри, а векот на траење на апаратот подолг.
- Затоа препорачуваме да ги земете во обзир следниве методи на чистење:
 - Чистење со четка;
 - Истресување на правот од филтерот;
 - Чистење на правот од филтерот HEPA со воздушен млаз (со компримиран воздух).
- Чист филтер HEPA овозможува гладок проток на воздухот и оптимална моќност на шумување.

Чистење на електричната четка

Со одвртувач завртите го копчето за заклучување како што покажува долната слика, од положба  на положба .



Отстранете го капакот, отстранете го валјакот и исчистите го. (Не чистите со вода).



По чистење или менување повторно наместите го валјакот и капакот.

Тешкотии и решение

Тешкотија	Можна причина	Решение
Правосмукалката не работи	Батеријата е празна Рачната правосмукалка не е правилно приклучена.	Наполните ја батеријата. Правилно приклучите ја рачната правосмукалка на трупот.
Смалена моќност на шумување.	Садот за прав е полн. Филтерот НЕРА е затнат. Затната цевка за довод на воздух или затнат валјакот на електричната четка.	Отстранете го правот. Исчистите или замените го филтерот НЕРА. Исчистите ја електричната четка.
Правосмукалката не може да се полни.	Полначот не е приклучен на приклучница. Втакнувачот на полначот не е приклучен на приклучница на носачот на трупот.	Приклучите го полначот во приклучница. Приклучите го полначот во носачот на трупот. Приклучите ја

	Рачната правосмукалка не е приклучена на трупот.	рачната правосмукалка на трупот.
По полнење апаратот работи многу кратко време.	Апаратот не сте го полнили доволно долго. Батеријата е стара.	Полните ја батеријата согласно со упатствата. Замените ја батеријата.

ЖИВОТНА СРЕДИНА

Не го фрлајте на апаратот во нормален домашен отпад, туку во официјална колекција наменета за рециклирање. Со ова, вие помагате да се зачува животната средина.

ГАРАНЦИЈА И СЕРВИС

Ако ви требаат информации, или ако имате проблем, Ве молиме контактирајте го Gorenje центарот за грижа на корисници во вашата земја (види телефонски број во меѓународната гаранција). Ако вашата земја нема таков центар, контактирајте го вашиот локален дилер или Gorenje, Gorenje делот за мали апарати за домаќинство.

Не е за комерцијална употреба!

GORENJE
ВИ ПОСАКУВА ГОЛЕМО ЗАДОВОЛСТВО
ПРИ УПОТРЕБАТА НА ВАШИОТ АПАРАТ!

General description

1. ON / OFF button
2. Button to release the handle
3. Body
4. Button to release the handy VC
5. ON / OFF button on handy VC
6. Button to release the dust cup (Indicator)
7. Handy VC
8. Holder
9. Support body
10. Electrical brush
11. Indicator
12. Charger
13. 3 / 1 accessory

Important

Read this user manual carefully before using the appliance and save it for future reference.

Danger

Never vacuum water or any other liquid. Never vacuum flammable substances and do not vacuum ashes until they are cold. Never immerse the appliance, the charging base or the adapter in water or any other liquid, nor rinse it under the tap.

Warning

- Check if the voltage indicated on the charger corresponds to the local mains voltage before you connect the appliance.
- Do not use the vacuum cleaner, the charging base or the adapter if it is damaged.
- If the adapter or charging base is damaged, always have it replaced with one of the original type in order to avoid a hazard.
- The adapter contains a transformer. Do not cut off the adapter to replace it with another plug, as this causes a hazardous situation.
- This appliance is not intended for use by persons (including children) with reduced physical, sensory or mental capabilities, or lack of experience and knowledge, unless they are supervised get or instruction concerning use of the appliance by a person responsible for their safety.
- Children should not play with the appliance.

Caution

Remove the adapter from the wall socket before you clean the charging base. Charge the vacuum cleaner only with the adapter and charging base that are enclosed. It

is normal, that during charging, the adapter feels warm to the touch. Always switch off the vacuum cleaner after use. The voltage on the contact strips in the charging base is low and therefore not dangerous. Never block the exhaust air openings during vacuuming. Switch off the appliance when you charge it. Always use the vacuum cleaner with the filter unit assembled. Noise level: Lc < 78 dB(A)

This appliance is marked according to the European directive 2002/96/EC on Waste Electrical and Electronic Equipment (WEEE). This guideline is the frame of a European-wide validity of return and recycling on Waste Electrical and Electronic Equipment.

Before first use

Remove any protective foil or plastic from the appliance.

Connecting handy VC and body

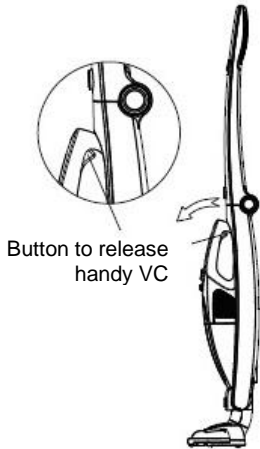
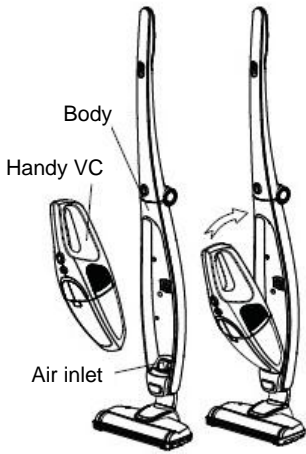

Connecting brush and body

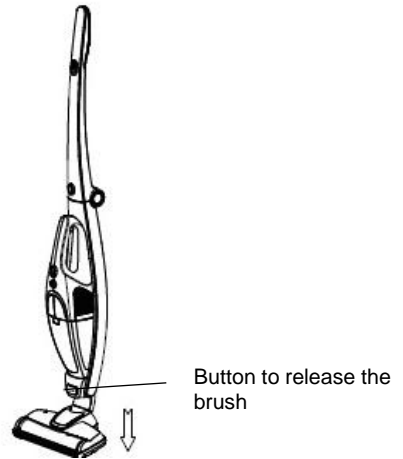
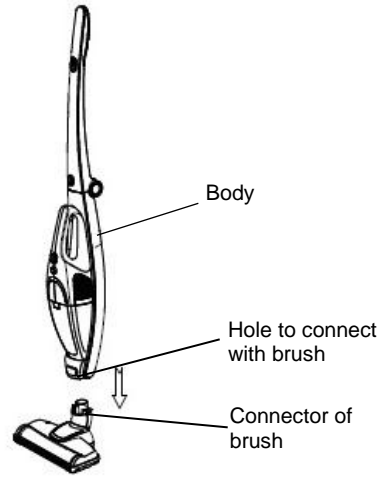

Handle bending and locking

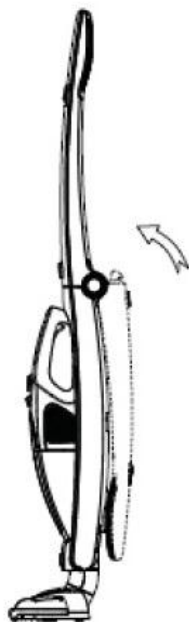

Use of 3 in 1 accessory

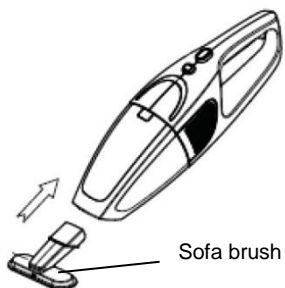
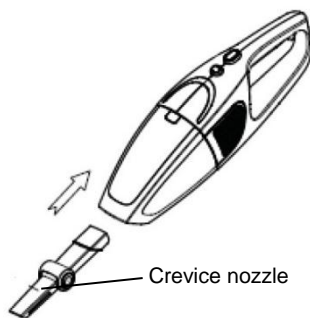

Button to release the handle

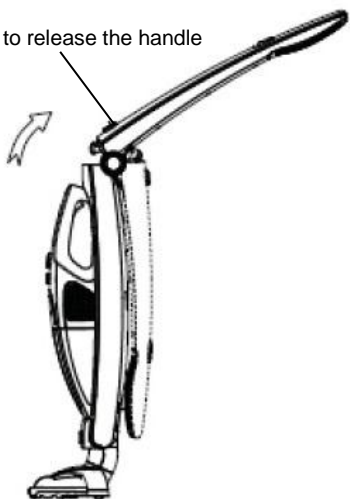

Connecting 3 in 1 accessory

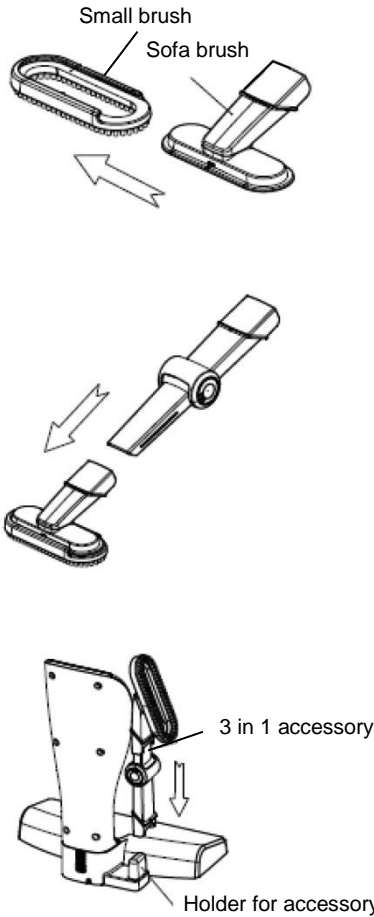

Connecting the charging base

Please put the VC to the charging base after use, then it can stand and charge. Otherwise it can not stand by itself.

Connecting the charging base.

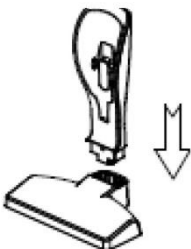

Connecting VC and charging base.

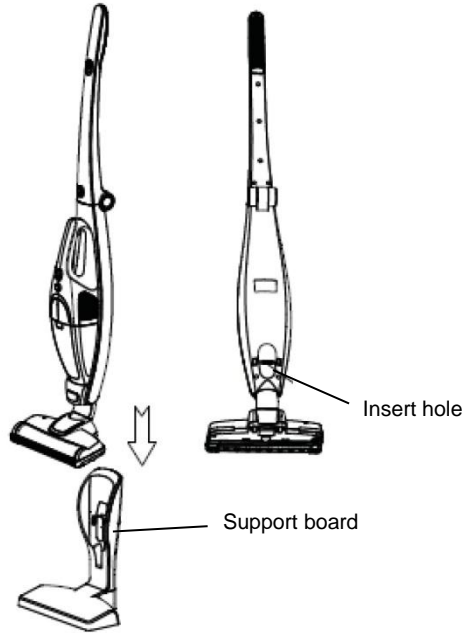

Connecting charging base and power base

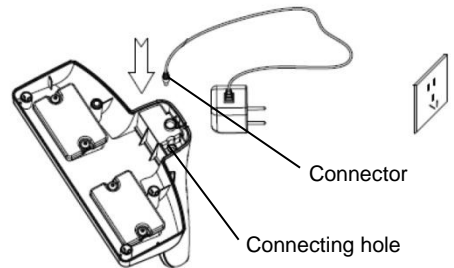

Using the VC

Take the VC from charging base, press the on/off button to start and stop. The indicator lights up after start.

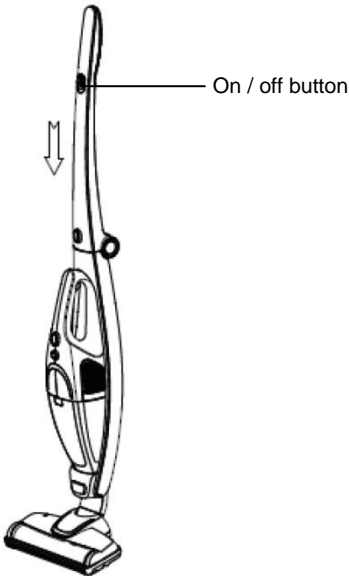

Attention: When the handy VC is on body, please use the on/off button on handle. If you use the on/off button on handy VC to start, use it to stop as well. Also move the on/off button to stop position on handle.

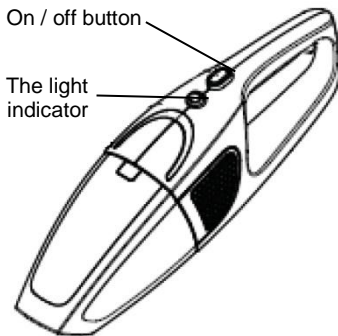

When you use handy VC separately, press on / off button to start, and the indicator will light up. By pressing it again, the VC stops working and the indicator turns off.

Using the electrical brush

You can use it on short-haired carpet, hard floor or floor tile with electrical brush.

Attention: It is not recommended to use it on carpet. If you use it on carpet for longer time, the stop protection of roller brush will turn on. It will start to work again after for 3-5 minutes.

What is the stop protection of roller brush?
The stop protection of roller brush is necessary in order to avoid injury. When a child is playing with the VC and his/her finger touches the roller brush, the protection turns on.

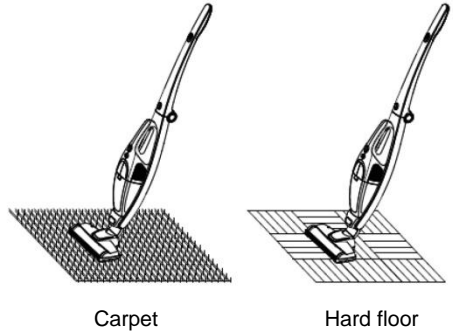

Using 3 in 1 accessory

Use sofa brush to clean sofa, bed etc.

Use crevice nozzle to clean corners, stairs and keyboard etc.

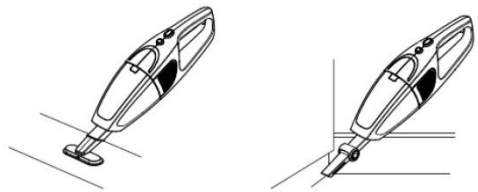

Use 2 in 1 brush to clean furniture, bookshelves, curtains etc.

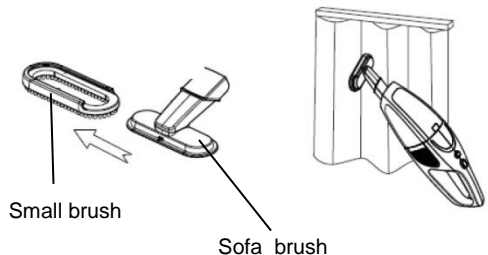

Charging of VC

There is a protection function, when the power of VC decreases. When the VC turns off automatically, it needs to be charged. Put the handy VC on body and body on charging base. Connect the charging base on socket. When the indicator turns "red", it means charging.

After charging 6-8 hours, the indicator turns from "red" to "green". This means that the battery is full. Pull out the plug of charger. It is better to charge it for 1-2 hours more.

Attention: For first three charging, empty the battery as much as possible and then charge for 12 hours. In the future, you can charge normal.

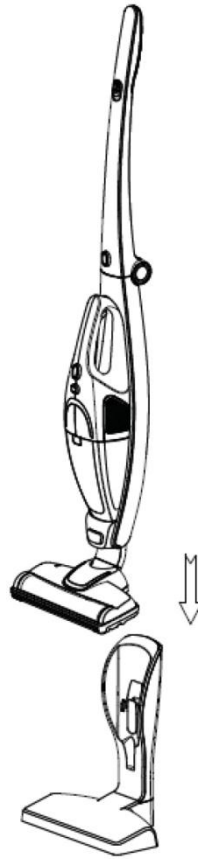
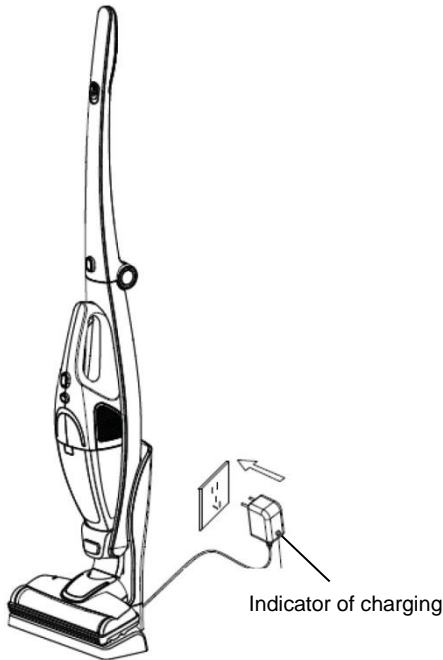

Storage

Put the VC to the charging base body after use. Don't put it into the corner or on side of desk or chair. Avoid injury of falling down.

When the on/off button is still "on" and you put VC in the charging base body, the VC will stop working automatically.

Cleaning and changing parts

Clean the dust cup after every use. If there is too much dust and HEPA is blocked, it needs to be cleaned or changed. The hair could twine around the roller of brush after longer use. It needs to be cleaned, so the VC is more efficient.

Dust cup and filter system cleaning

Push the button to release the dust cup and turn the dust cup. Separate the dust cup and body.

Button to release the dust cup

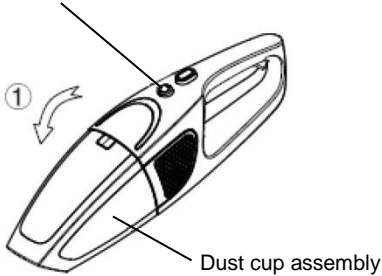

Take the dust cup out, as the picture shows, so you can empty it.

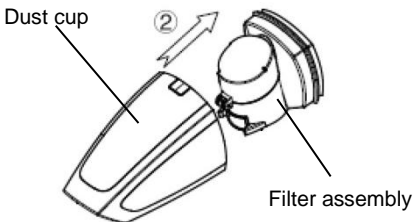

Turn the cyclone cover as the picture below shows, and clean the cyclone cone.

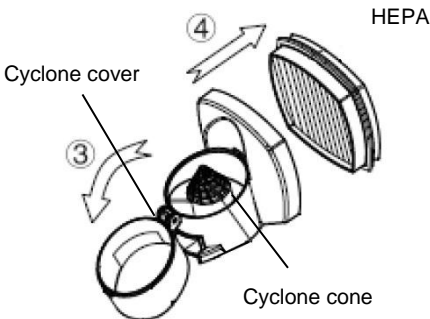



Take out the HEPA as the picture shows and clean or change it.

Cleaning and changing the HEPA filter

- Clean the filter at least twice a year or when it is blocked.
- We suggest to clean HEPA filter after every long use.
- With regular cleaning and maintenance of HEPA filter, you will achieve good results of cleaning, and a longer life of the appliance.
- To achieve this, we recommend the following cleaning methods:
 - cleaning with brush,
 - shaking the dust from filter,
 - cleaning the dust from HEPA filter with compressed air.
- Cleaning HEPA filter provides a smooth air flow and allows optimal suction power.

Electrical brush cleaning

Use the screw driver to turn the locking button as picture shows, from position  to .

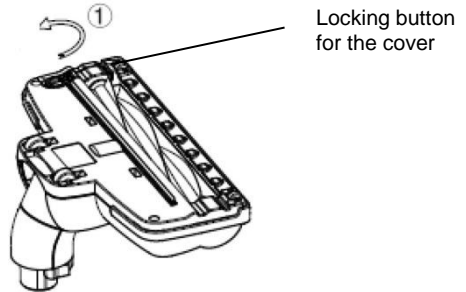

Remove the cover, take the roller out and clean it. (Do not clean it with water).

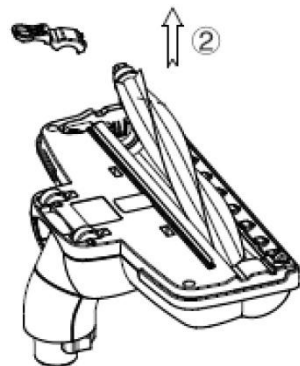

Place the roller and cover after cleaning or changing back to the correct position.

Problems and solution

Problem	Possible reason	Solution
Not working.	The battery is dead. The handy VC is not assembled correctly.	Charge. Assemble the handy VC correctly.
Suction power has decreased.	The dust cup is full. Block in HEPA. Block in the air inlet tunnel or on the roller of electrical brush.	Pour out the dust. Clean or change HEPA. Clean the electrical brush.
The VC is not charging.	The charger is not connected on socket. The connector of charger is not connected to the hole of base body. The handy VC is not assembled to the body.	Connect the charger on socket. Connect the charger with base body of VC. Assemble the handy VC on body.
Use very short time after charging.	Not enough charging time. The battery is aging.	Charge according to instruction. Change the battery.

Environment

Do not throw away the appliance with the normal household waste at the end of its life. Hand it in at an official collection point for recycling. By doing this, you help to preserve the environment.

Guarantee & service

If you need information or if you have a problem, please contact the Gorenje Customer Care Centre in your country (the phone number is in the worldwide guarantee leaflet). If there is no Customer Care Centre in your country, go to your local Gorenje dealer or contact the Service department of Gorenje domestic appliances.

For personal use only!

**GORENJE
WISHES YOU A LOT OF PLEASURE WHEN
USING YOUR APPLIANCE**

We reserve the right to any modifications!

Általános leírás

1. ON / OFF be- és kikapcsolás gomb
2. Szár összehajtása gomb
3. Porszívó test
4. Morzsaporszívó eltávolítása gomb
5. ON / OFF morzsaporszívó be- és kikapcsolás gomb
6. Portartály eltávolítása (jelfény)
7. Morzsaporszívó
8. Támaszték
9. Tartó test
10. Elektromos kefe
11. Jelfény
12. Töltő
13. 3 / 1 tartozék

Fontos

A készülék első használata előtt figyelmesen olvassa el a használati útmutatót és őrizze meg későbbi használatra.

Vigyázat

Víz vagy más folyadék, gyúlékony anyag vagy még ki nem hűlt hamu felszívása tilos!

Ne merítse a készüléket, a töltőalapot, vagy az adaptert vízbe vagy egyéb folyadékba, és ne öblítse le csap alatt.

Figyelmeztetés

- A készülék csatlakoztatása előtt ellenőrizze, hogy a tápegységen feltüntetett feszültségérték megegyezik-e a helyi hálózati feszültséggel.
- Ne használjon a porszívót, a töltőalapot, vagy az adaptert, amennyiben azok sérültek.
- Ha a hálózati adapter vagy a töltő meghibásodott, a kockázatok elkerülése érdekében mindig eredeti típusúra cseréltesse ki.
- A hálózati adapterben transzformátor van. Ne vágja le az adaptert a vezetékről, és ne kössön másik dugót a vezetékre, mert ez veszélyes lehet.
- Nem javasoljuk a készülék használatát csökkent fizikai, érzékelési, szellemi képességekkel rendelkezők, tapasztalatlan, nem kellő ismeretekkel rendelkező személyek (beleértve gyermekeket is) számára, csak a biztonságukért felelős személy felvilágosítása után, felügyelet mellett.
- Vigyázzon, hogy a gyermekek ne játsszanak a készülékkel.

Figyelem

A töltőalap tisztítása előtt húzza ki a hálózati adaptert a fali konnektorból.

A porszívót kizárólag a hozzá mellékelt hálózati adapterrel és töltővel töltsse fel. Töltés közben az adapter melegedhet. A jelenség normális. Használat után mindig kapcsolja ki a porszívót. A töltőegység érintkezőin alacsony a feszültség, ezért nem veszélyes.

A kimenőlevegő-nyílásokat hagyja szabadon porszívózás közben.

Töltéskor kapcsolja ki a készüléket.

A porszívót mindig a megfelelően behelyezett szűrőegységgel használja.

Zajkibocsátás: $L_c < 58$ dB(A)

A készülék a hulladék elektromos és elektronikus felszerelésekről szóló 2002/96/EC (WEEE) direktívának megfelelően jelölve van. A direktíva meghatározza a hulladék elektromos és elektronikus felszerelések gyűjtésével és kezelésével kapcsolatos, az Európai Unióban érvényes követelményeket.

Teendők az első használat előtt

Távolítsa el minden védőfóliát a készülékről..

A morzsaporszívó és a porszívótest csatlakoztatása

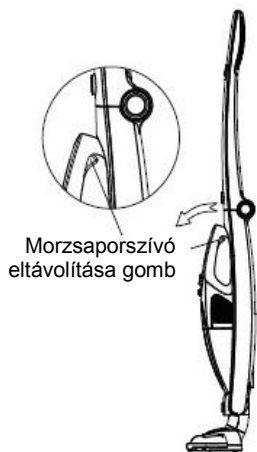
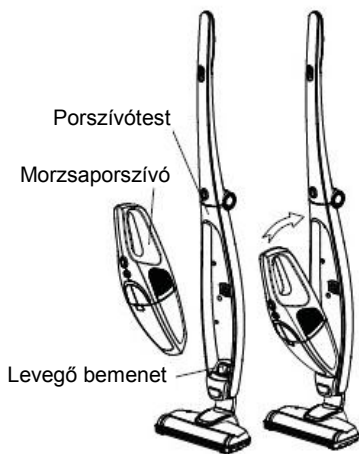

A kefe és a porszívótest csatlakoztatása

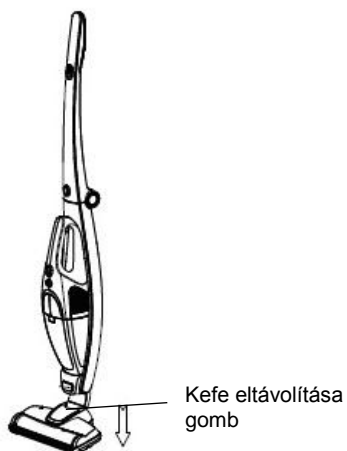
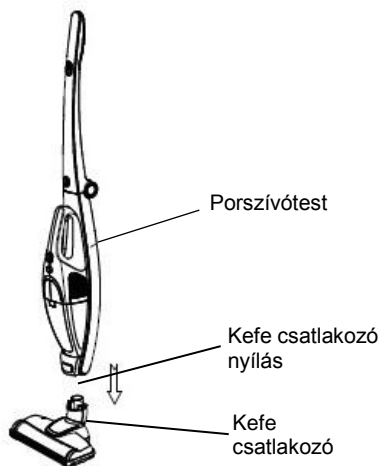

A porszívó szárának összehajtása és kinyitása

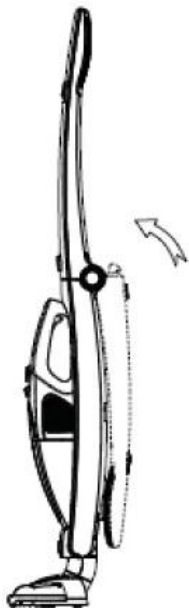

A 3 az 1-ben tartozék használata

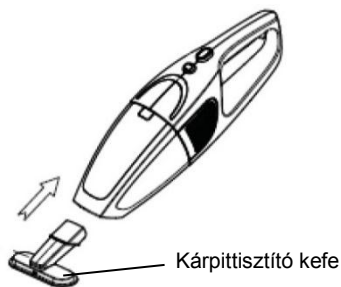
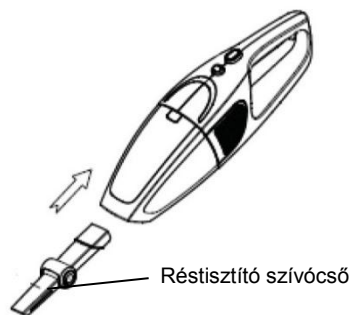

Porszívószár összecukása
gomb

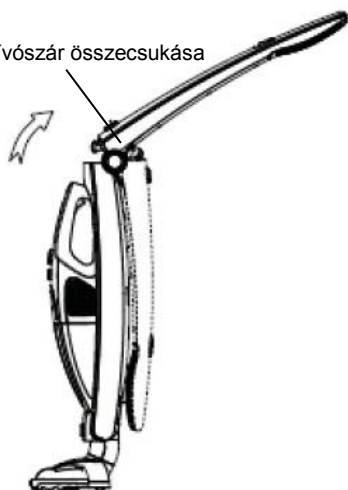

A 3 az 1-ben tartozék csatlakoztatása

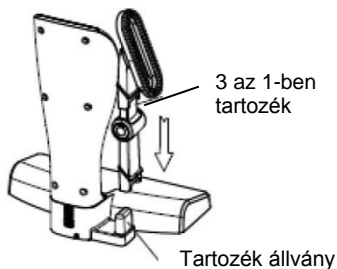
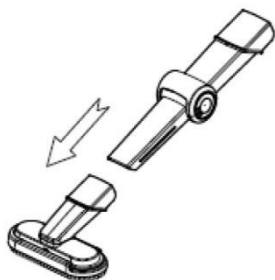
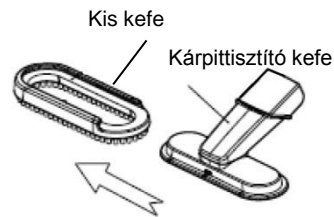

A töltő test összeállítása

Mivel a porszívó önmagában nem tud megállni, használat után helyezzük a töltő testre – így egyben áll és töltődik is.

A töltő test összeállítása:

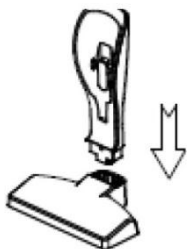

A porszívó és a töltő test csatlakoztatása

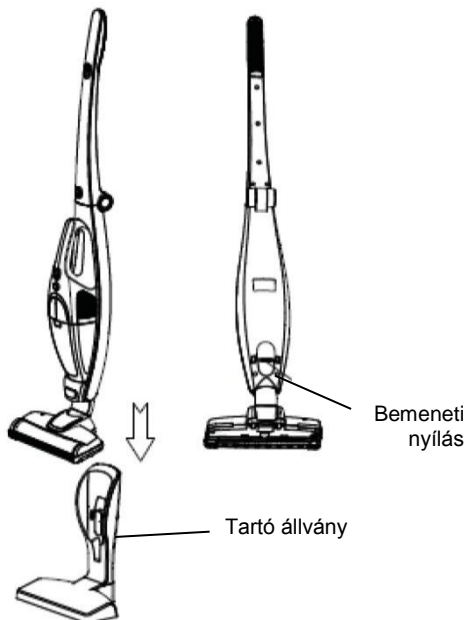

A töltő test és a töltő csatlakoztatása

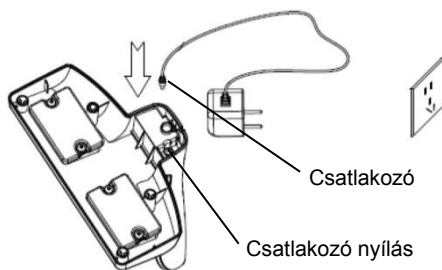

A porszívó működése

Emeljük le a porszívót a töltő testről, majd beindításához vagy leállításához nyomjuk meg az on/off gombot. A készülék beindítása után a jelfény kigyullad.

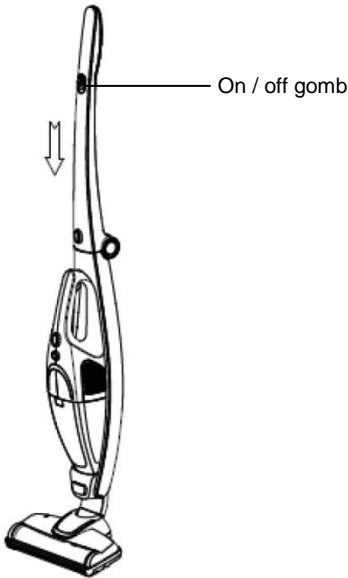

Figyelem: Ha a morzsaporszívó a készülék testén van, használjuk a porszívó szárán található on/off gombot. Ha indításhoz a morzsaporszívón lévő on/off gombot használtuk, használjuk a leállításhoz is azt. Ugyanakkor a készülék szárán található on/off gombot is nyomjuk stop pozícióba.

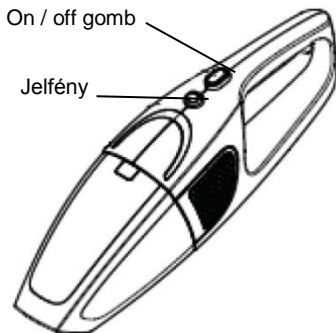

Ha a morzsaporszívót külön használjuk, bekapcsolásához nyomjuk meg az on / off gombot – ekkor a jelfény kigyullad. A készülék

leállításához nyomjuk meg ismét az on / off gombot – ekkor a jelfény kialszik.

Az elektromos kefe működése

Az elektromos kefe vékony szőnyegen, kemény padlón és padlólapon használható.

Figyelem: A kefe használata nem javasolt szőnyegen. Ha hosszabb ideig szőnyegen használjuk, a forgókefe védőrendszere bekapcsol és a kefe forgása leáll. Ez természetes jelenség. Kapcsoljuk ki 3-5 percre a készüléket, majd indítsuk el újra.

Mi a forgókefe védelmi rendszere?

A védelmi rendszer célja a sérülések megelőzése olyan esetekben, ha gyerekek játszanának a porszívóval és ujjukkal érintenék a forgókefét.

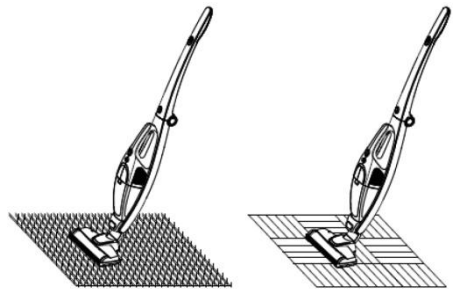

Szőnyeg

Kemény padló

A 3 az 1-ben tartozék használata

A réstisztító szívókat sarkok, lépcsők, stb. tisztítására használhatjuk.

A kárpittisztító kefét kárpit, ágyak, stb. tisztítására használhatjuk.

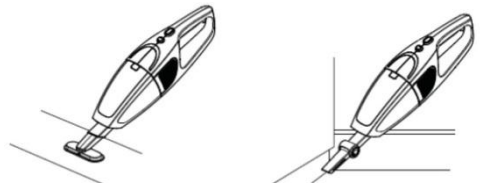

A 2 az 1-ben keféket bútorok, könyvespolcok, függönyök, stb. tisztítására használhatjuk.

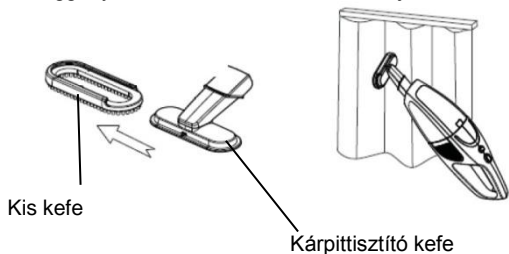

A porszívó feltöltése

Amikor az áram-ellátása csökken, a készülék feltöltése szükséges. Helyezzük a morzsaporszívót a készülék testére és a porszívót helyezzük az állványra. A töltőt csatlakoztassuk a konnektorba. Amikor a jelfény pirosra vált, a készülék feltöltése megkezdődött.

6-8 órányi töltés után a jelfény pirosról zöldre vált. Ez azt jelenti, hogy az akkumulátor fel van töltve. Jobb 1-2 órával tovább tölteni. Ezután húzzuk ki a töltőt a konnektorból. A feltöltés ezzel befejeződött.

Figyelem: Az első három feltöltést követően merítsük le az akkumulátort amennyire csak lehetséges, majd töltsük a készüléket 12 órán át. Ezt követően már a normál módon tölthető a porszívó.

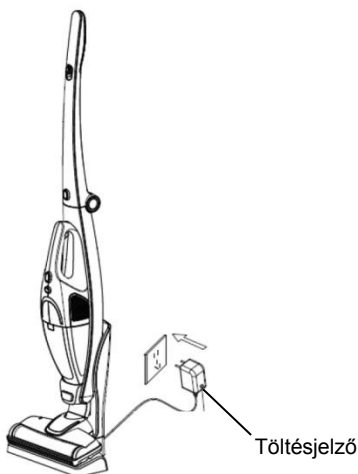

Tárolás

Használat után helyezzük a porszívót a töltő állványra. Ne tegyük asztal vagy szék sarkára vagy szélére, mert leeshet és sérülést okozhat.

Ha az on/off gomb még mindig be van kapcsolva, de a porszívót az állványra helyezzük, a készülék automatikusan kikapcsol.

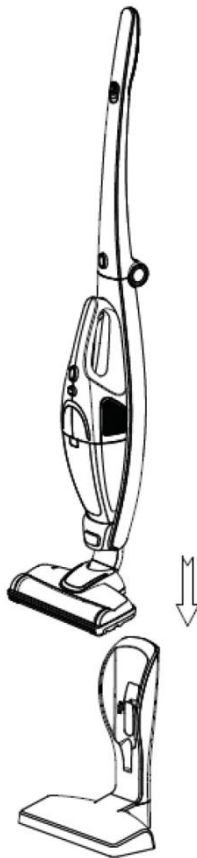

Tisztítás és alkatrészek cseréje

A portartályt minden egyes használat után tisztítsuk meg. Ha túl sok a por és a HEPA szűrő eltömődött, meg kell tisztítani vagy ki kell cserélni. Hosszabb használat után hajszálak, szőszök tekeredhetnek rá a forgókéfére, amit el kell távolítani ahhoz, hogy a porszívó ismét maximális hatékonysággal működhessen.

A portartály és a szűrőrendszer tisztítása

Nyomjuk meg a gombot a portartály kioldásához, majd fordítsuk el a tartályt és válasszuk el a készülék testétől.

Portartály-kioldó gomb

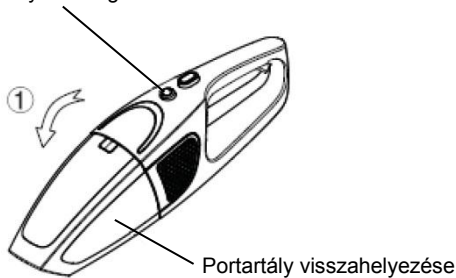

Az alábbi képen látható módon vegyük ki a portartályt úgy, hogy ki tudjuk üríteni belőle a port.

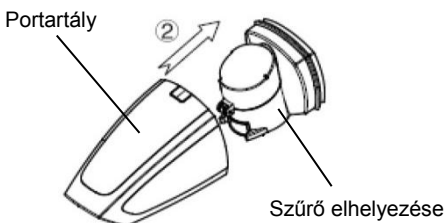

Az alábbi ábrán látható módon forgassuk el a ciklonikus fedelet és tisztítsuk meg a kúpot.

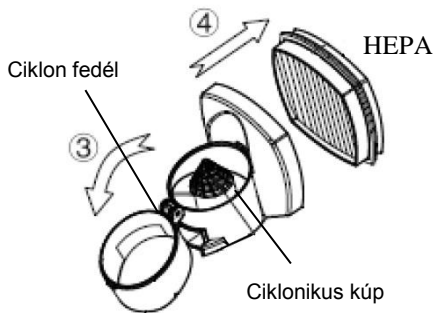



A képen látható módon távolítsuk el a HEPA szűrőt és tisztítsuk meg vagy cseréljük ki.

A HEPA szűrő tisztítása és cseréje

- A szűrőt évente legalább kétszer meg kell tisztítani, illetve mindig, ha láthatóan elszennyeződött.
- A HEPA szűrő tisztítása minden hosszabb használat után javasolt.
- A HEPA szűrő rendszeres tisztításával és karbantartásával hatékonyabb tisztítást érhetünk el és a készülék élettartama is hosszabb lesz.
- Ehhez a következő tisztítási módszerek javasoltak:
 - Tisztítás ecsettel,
 - A por kirázása a szűrőből,
 - A por kitisztítása a HEPA szűrőből sűrített levegő segítségével.
- A tiszta HEPA szűrő akadálymentes levegő-áramlást biztosít és optimális szívóerőt tesz lehetővé.

Az elektromos kefe tisztítása

Csavarhúzó segítségével a képen látható módon fordítsuk el a záró gombot  pozícióból -ba.

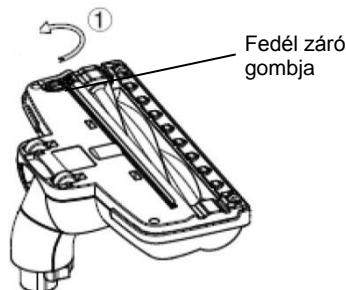

Távolítsuk el a fedelet, vegyük ki a forgókefét és tisztítsuk meg. (Ne tisztítsuk vízzel.)



Tisztítás vagy csere után helyezzük vissza a forgókefét és a fedelet.

Jótállás és szerviz

Ha információra van szüksége, vagy forduljon az adott ország Gorenje vevőszolgálatához (a telefonszámot megtalálja a világszerte érvényes garancialevélen). Ha országában nem működik vevőszolgálat, forduljon a Gorenje helyi szaküzletéhez vagy a Gorenje háztartási kisgépek és szépségápolási termékek üzletágának vevőszolgálatához.

Csak személyes használatra!

Problémák és megoldások

Probléma	Lehetséges ok	Megoldás
A készülék nem működik.	Az akkumulátor lemerült. A morzsaporszívó nem megfelelően van elhelyezve.	Töltés. Helyezzük el megfelelően a morzsaporszívót a testen.
A szívóerő csökkent.	A portartály megtelt. A HEPA szűrő eltömődött. A levegő bevezető nyílás vagy az elektromos kefe forgó része eltömődött.	Ürítsük ki a portartályt. Tisztítsuk meg vagy cseréljük ki a HEPA szűrőt. Tisztítsuk meg az elektromos kefét.
A porszívó nem töltődik.	A töltő nincs bedugva a konnektorba. A töltő csatlakozója nincs csatlakoztatva az állvány nyílásához. A morzsaporszívó nincs csatlakoztatva a porszívó testhez.	Dugjuk be a töltőt a konnektorba. Csatlakoztassuk a töltőt az állvány nyílásához. Helyezzük a morzsaporszívót a porszívó testre.
A készülék töltés után nagyon rövid ideig használható.	Nem elegendő töltési idő. Az akkumulátor elöregedett.	Töltsük a készüléket az utasításoknak megfelelően. Cseréljük ki az akkumulátort.

Környezetvédelem

A feleslegessé vált készülék szelektív hulladékként kezelendő. Kérjük, hivatalos újrahasznosító gyűjtő helyen adja le, így hozzájárul a környezet védelméhez.

**A GORENJE
SOK OROMOT KIVAN A
KESZULEK HASZNALATAHOZ**

Ogólna charakterystyka

1. Przełącznik włączenie/ wyłączenie (ON/OFF)
2. Przycisk zwalniający rękojeść
3. Kolumna
4. Przycisk zwalniający odkurzacz ręczny
5. Przełącznik włączenie/ wyłączenie odkurzacza ręcznego
6. Przycisk zwalniający pojemnik na kurz (wskaźnik)
7. Odkurzacz ręczny
8. Stojak
9. Nośnik
10. Elektroszczotka
11. Lampka sygnalizacyjna
12. Ładowarka
13. Ssawka dodatkowa 3 w 1

Ważne

Przed pierwszym użyciem urządzenia zapoznaj się dokładnie z jego instrukcją obsługi i zachowaj ją na wypadek konieczności użycia w przyszłości.

Niebezpieczeństwo

Nie wolno używać urządzenia do zasysania wody ani innych płynów.

Nie wolno też zasysać gorącego popiołu.

Nigdy nie zanurzaj urządzenia, podstawy ładującej ani zasilacza w wodzie ani w innym płynie. Nie opłukuj tych elementów pod bieżącą wodą.

Ostrzeżenie

- Przed podłączeniem urządzenia upewnij się, że napięcie podane na zasilaczu jest zgodne z napięciem w sieci elektrycznej.
- Nie używaj odkurzacza, podstawy ładującej ani zasilacza w przypadku ich uszkodzenia.
- Aby uniknąć niebezpieczeństwa, w przypadku uszkodzenia wymień zasilacz lub podstawę ładującą na nową tego samego typu.
- Zasilacz sieciowy zawiera transformator. Ze względów bezpieczeństwa nie wymieniaj wtyczki zasilacza na inną.
- Urządzenie nie jest przeznaczone do użytku przez osoby (w tym dzieci) o ograniczonych zdolnościach fizycznych, sensorycznych lub umysłowych, a także nieposiadające wiedzy lub doświadczenia w użytkowaniu tego typu urządzeń, chyba że będą one nadzorowane lub zostaną poinstruowane na temat korzystania z tego urządzenia przez opiekuna.

- Nie pozwalaj dzieciom bawić się urządzeniem.

Uwaga

Przed przystąpieniem do czyszczenia podstawy ładującej wyjmij zasilacz z gniazdka elektrycznego.

Ładuj urządzenie wyłącznie za pomocą dołączonego zasilacza i podstawy ładującej.

Podczas ładowania zasilacz będzie się nagrzewał. Jest to zjawisko normalne.

Zawsze wyłączaj odkurzacz po użyciu.

Napięcie na stykach podstawy ładującej jest niskie, dlatego nie jest ono niebezpieczne dla użytkownika.

Nigdy nie blokuj otworów wylotowych powietrza podczas odkurzania.

Przed rozpoczęciem ładowania wyłącz urządzenie.

Zawsze używaj odkurzacza z założonym filtrem.

Poziom hałasu: Lc < 78 dB (A)

Urządzenie to oznaczono zgodnie z europejską wytyczną 2002/96/EG o zużytych urządzeniach elektrycznych i elektronicznych (waste electrical and electronic equipment - WEEE). Wytyczna ta określa ramy obowiązującego w całej Unii Europejskiej odbioru i wtórnego wykorzystania starych urządzeń.

Przed pierwszym użyciem

Usuń folię ochronną i plastikowe elementy z urządzenia.

Umieszczenie odkurzacza ręcznego na kolumnie

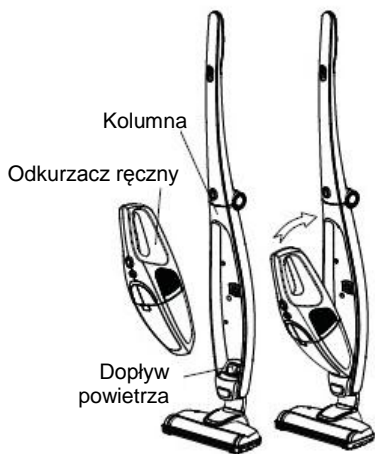

Zamocowanie elektroszczotki na kolumnie

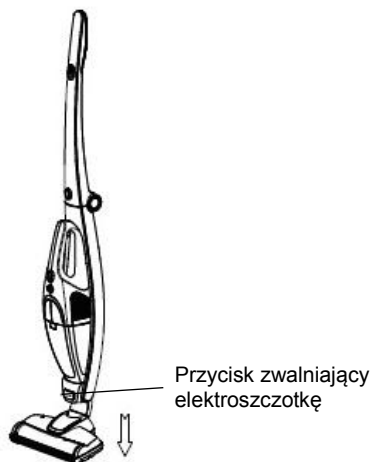
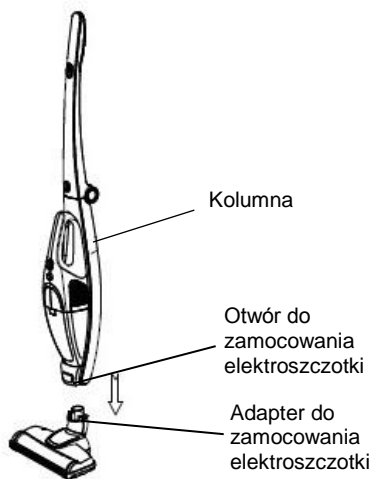

Ugięcie i blokada rękojeści

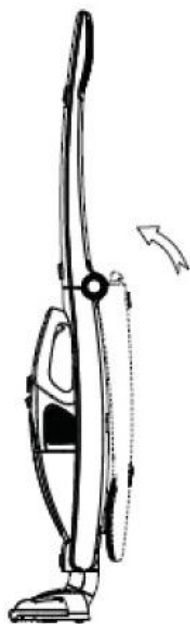

Przycisk zwalniający rękojeść

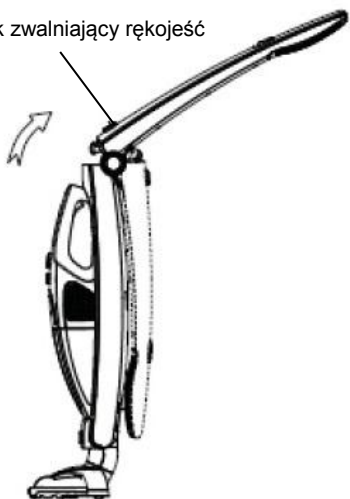

Sposoby zastosowania dodatkowej ssawki 3 w 1



Sposoby zastosowania dodatkowej ssawki 3 w 1

Ssawka uniwersalna

Ssawka do tapicerki

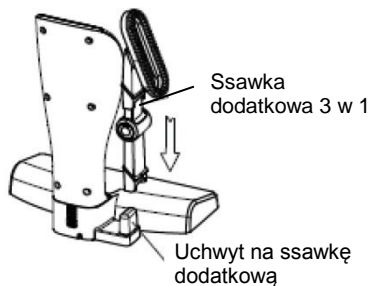
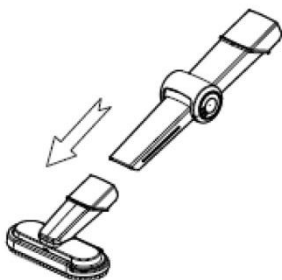
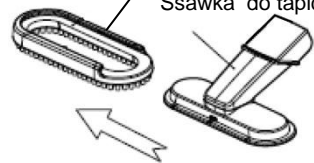

Podłączenie do stacji ładującej

Odkurzacz nie może stać samodzielnie. Po użytkowaniu należy podłączyć go do stacji ładującej, która jednocześnie podpira i ładuje odkurzacz.

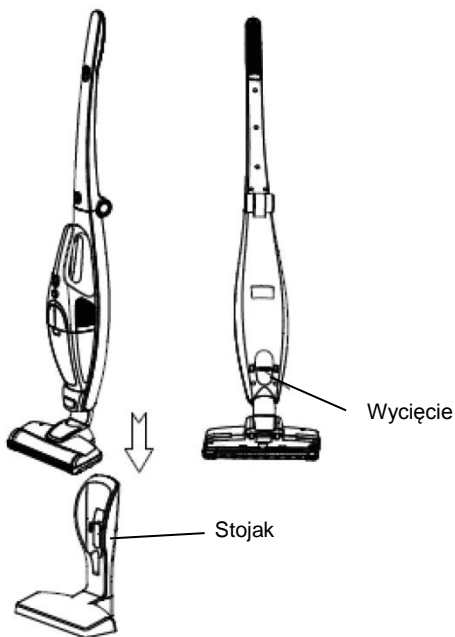
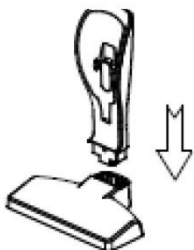

Podłączenie ładowarki i stacji ładującej

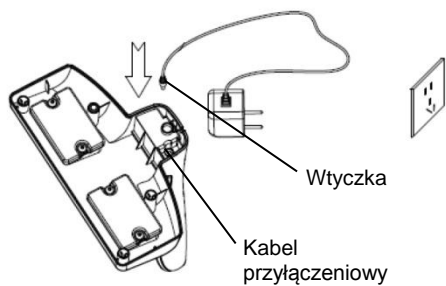

Sposób użycia odkurzacza

Odkurzacza należy zdjąć ze stacji ładującej; włączyć i wyłączyć go za pomocą przełącznika włączenie/ wyłączenie. Po włączeniu odkurzacza zaświeci czerwona lampka sygnalizacyjna.

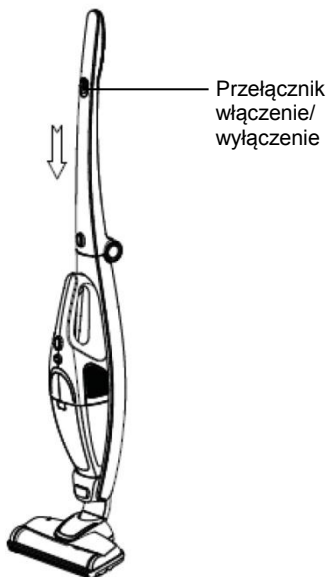

Uwaga: Kiedy odkurzacza ręczny podłączony jest do kolumny, zastosować należy przełącznik włączenie/ wyłączenie na rękojeści. Jeżeli odkurzacza włączony zostanie za pomocą przełącznika włączenie/ wyłączenie na odkurzaczu ręcznym, należy go również wyłączyć za pomocą tego przełącznika. Równocześnie należy również ustawić przełącznik włączenie/ wyłączenie na rękojeści na pozycji wyłączenie.

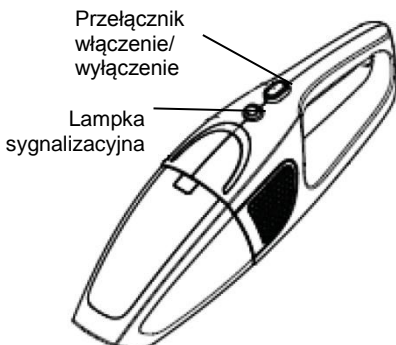

Używając odkurzacza ręcznego osobno, bez kolumny, należy go włączyć za pomocą

przełącznika włączenie/ wyłączenie i lampka sygnalizacyjna zacznie świecić. Gdy ponownie przyćmi się przełącznik włączenie/ wyłączenie, odkurzacza przestanie działać i lampka sygnalizacyjna się wyłączy.

Zastosowanie elektroszczotki

Do czyszczenia dywanów z krótkim włosiem, twardego podłoża (parkietu) lub płytek ceramicznych należy stosować elektroszczotkę.

Uwaga: Stosowanie do zwykłych dywanów nie jest zalecane. Przy dłuższym stosowaniu na zwykłym dywanie, może włączyć się zabezpieczenie, które zatrzyma rotację szczotki. To jest normalne zjawisko. Po trzech do pięciu minutach szczotka zacznie znów działać.

Co to jest zabezpieczenie rotacji szczotki? Jeżeli np. dzieci bawią się odkurzaczem i palcami dotkną obracającej się szczotki, aby zapobiec wypadkowi, włączy się zabezpieczenie, zatrzymujące rotację szczotki.

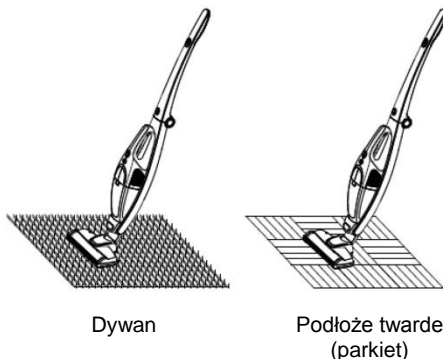

Zastosowanie dodatkowej ssawki 3 w 1

Ssawkę do tapicerki należy stosować do czyszczenia kanapy, łóżka itd.

Za pomocą ssawki szczelinowej należy czyścić kąty, schody, klawiatury itd.

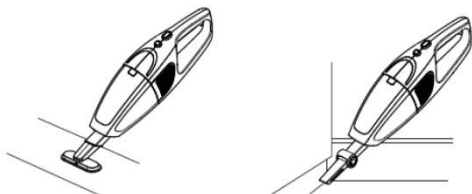

Ssawkę uniwersalną 3 w 1 można stosować do czyszczenia mebli, pótek na książki, zasłony itd.

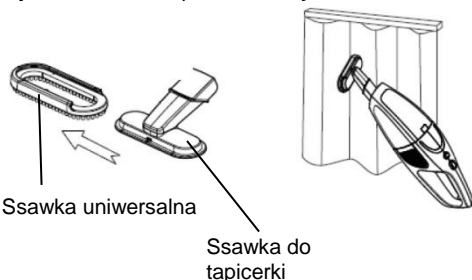

Ssawka uniwersalna

Ssawka do tapicerki

Ładowanie odkurzacza

Odkurzacze są wyposażone w urządzenie zabezpieczające, wyłączające go w przypadku spadku napięcia prądu; należy wówczas naładować akumulator odkurzacza. Odkurzacze ręczne należy zamocować w kolumnie, kolumnę natomiast postawić na nośniku bądź stacji ładującej. Ładowarkę podłączyć do gniazdka. Gdy lampka sygnalizacyjna świeci na czerwono, urządzenie się ładuje.

Po 6 do 8 godzinach lampka sygnalizacyjna przestanie świecić na czerwono i świeci na zielono. Oznacza to, że ładowanie akumulatora jest zakończone. Zaleca się, aby akumulator ładować 1-2 godziny dłużej. Wyciągnąć ładowarkę z gniazdka. Proces ładowania jest zakończony.

Uwaga: Po pierwszych trzech ładowaniach akumulator należy jak najbardziej rozładować, a następnie ładować go

przynajmniej przez 12 godzin. Potem akumulator można już ładować zgodnie z powyższymi wskazówkami.

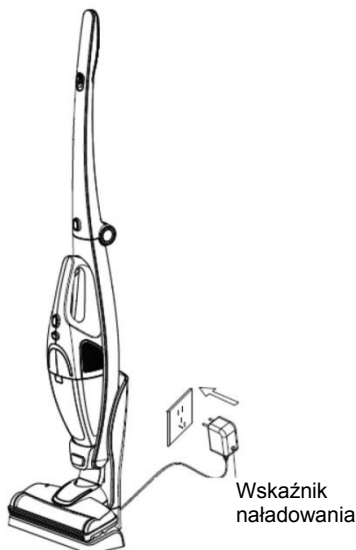

Przechowywanie

Po użytkowaniu odkurzacze postawić na stacji ładującej. Nie należy opierać go w kącie lub o stół bądź krzesło, ponieważ może się przewrócić i uszkodzić.

Jeżeli odkurzacze zostanie postawiony na stacji ładującej, gdy przełącznik włączenie/ wyłączenie jest w pozycji wyłączenia, wówczas odkurzacze automatycznie przestanie działać.

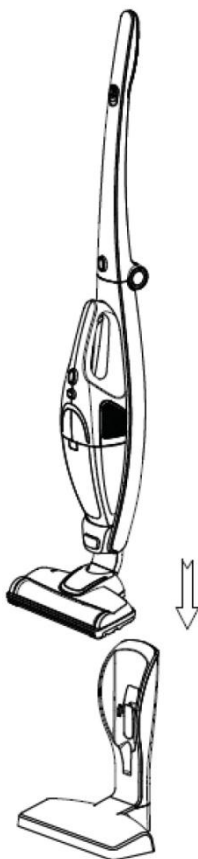

Przycisk zwalniający pojemnik na kurz

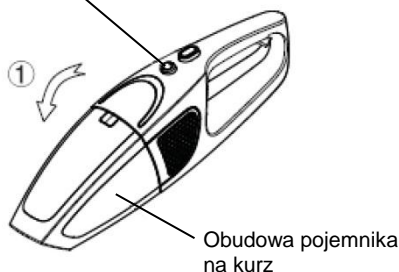

Usunąć pojemnik na kurz, jak to jest ukazane na poniższym rysunku, w celu jego opróżnienia.

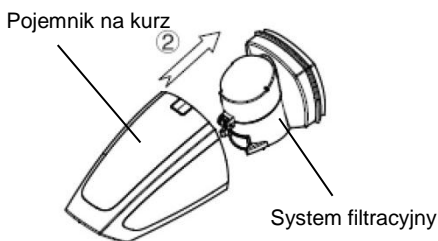

Odchylić pokrywę odpylacza cyklonowego, jak to jest ukazane na poniższym rysunku, oraz oczyścić stożek cyklonowy.

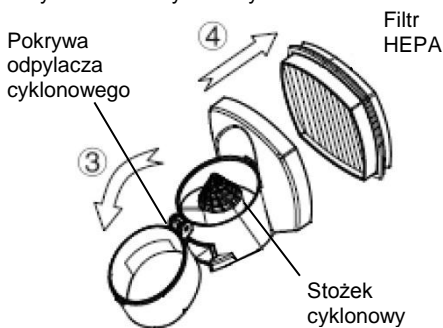

Usunąć filtr HEPA, jak pokazuje rysunek, a następnie oczyścić bądź wymienić.

Czyszczenie i wymiana części

Po każdorazowym użyciu należy oczyścić pojemnik na kurz. Jeżeli kurzu jest zbyt dużo i filtr HEPA został zapchany, należy go oczyścić lub wymienić. Po dłuższym stosowaniu na elektroszczotkę mogą nawinąć się włosy. Również to należy oczyścić, aby odkurzacz mógł działać jak najbardziej skutecznie.

Czyszczenie pojemnika na kurz oraz systemu filtracyjnego

Przycisnąć należy przycisk, aby zwolnić pojemnik na kurz. Następnie pojemnik na kurz należy odchylić i oddzielić go od kolumny.



Czyszczenie i wymiana filtra HEPA

- Filtr należy czyścić przynajmniej dwa razy do roku lub gdy będzie widoczne, że jest zapchany.
- Zaleca się, aby filtr HEPA czyścić po każdym dłuższym użytkowaniu.
- Dzięki regularnemu czyszczeniu i konserwacji filtra HEPA, lepsze będą

rezultaty czyszczenia, a okres eksploatacyjny urządzenia będzie dłuższy.

- Biorąc to pod uwagę, zaleca się, aby stosować następujące metody czyszczenia:
 - czyszczenie za pomocą szczotki;
 - strząsanie kurzu z filtru;
 - czyszczenie kurzu z filtra HEPA za pomocą strumienia powietrza (sprężonym powietrzem).
- Czysty filtr HEPA umożliwia prosty przepływ powietrza i gwarantuje optymalną moc ssania.

Czyszczenie elektroszczotki

Za pomocą śrubokrętu podważyć zatrzask do zamykania, jak pokazuje rysunek poniżej, z pozycji  na pozycję .

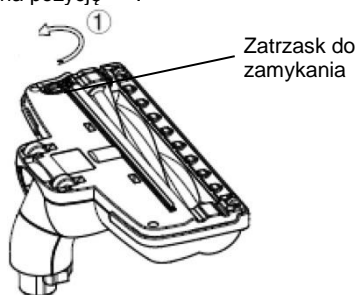

Usunąć pokrywę, usunąć wałek i go oczyścić. (Nie czyścić wodą.)

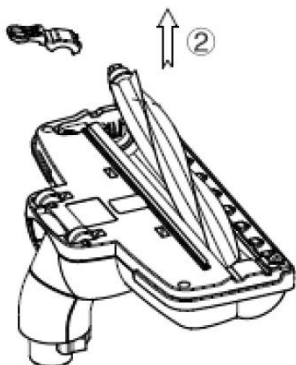

Po czyszczeniu lub wymianie ponownie zamocować wałek i pokrywę.

Problemy i ich rozwiązywanie

Problem	Ewentualna przyczyna	Rozwiązanie
Odkurzacze nie działa	Akumulator jest rozładowany. Odkurzacze ręczny nie jest prawidłowo podłączony.	Naładować akumulator. Prawidłowo podłączyć odkurzacze ręczny do kolumny.
Zmniejszona moc ssania.	Pojemnik na kurz jest pełen. Filtr HEPA jest zapchany. Zapchana jest rura ssąca lub wałek elektroszczotki.	Usunąć kurz, oczyścić lub wymienić filtr HEPA. Oczyścić elektroszczotkę.
Odkurzacze nie można naładować.	Ładowarka nie jest podłączona do gniazda sieciowego. Wtyczka ładowarki nie jest podłączona do gniazdzka na nośniku kolumny. Odkurzacze ręczny nie jest podłączony do kolumny.	Podłączyć ładowarkę do gniazda sieciowego. Podłączyć ładowarkę do nośnika kolumny. Odkurzacze ręczny podłączyć do kolumny.
Po naładowaniu urządzenie działa przez bardzo krótki czas.	Urządzenie było zbyt krótko ładowane. Akumulator jest już stary.	Naładować akumulator zgodnie z zaleceniami. Wymienić akumulator.

Środowisko

Urządzenia po upływie okresu eksploatacyjnego nie należy usunąć wraz ze zwykłymi odpadami komunalnymi, lecz oddać na urzędowo określone składowisko do recyklingu. Postępując w ten sposób, przyczyniają się Państwo do zachowania czystego środowiska.

Gwarancja i serwis naprawczy

W celu uzyskania informacji lub w razie problemów z urządzeniem, zwrócić się do centrum pomocy użytkownikom Gorenja w danym państwie (numer telefonu znajdujący się na międzynarodowej karcie gwarancyjnej). Jeżeli w danym kraju nie ma takiego centrum, należy zwrócić się do lokalnego sprzedawcy Gorenja lub Działu małych urządzeń AGD.

Zastrzegamy sobie prawo do zmian!

**GORENJE ŻYCZY PAŃSTWU
WIELE SATYSFAKЦИИ PODCZAS
UŻYTKOWANIA URZĄDZENIA**

Descriere generală

1. Butonul ON / OFF
2. Butonul de detașare a mânerului
3. Corpul aspiratorului
4. Butonul de detașare a aspiratorului portabil
5. Butonul ON / OFF pe aspiratorul portabil
6. Butonul de detașare a recipientului de praf (Indicator)
7. Aspiratorul portabil
8. Suportul
9. Corpul suportului
10. Peria electrică
11. Indicatorul
12. Cdanger
13. Accesoriul 3 / 1

Important

Citiți cu atenție acest manual de utilizare și păstrați-l pentru consultare ulterioară.

Pericol

Nu utilizați aparatul pentru a aspira apă sau alte lichide. Nu aspirați niciodată substanțe inflamabile sau scrum, înainte ca acestea să se fi răcit.

Nu introduceți niciodată aparatul, stația de încărcare sau adaptorul în apă sau în orice alt lichid și nu le clătiți sub jet de apă.

Avertisment

- Înainte de a conecta aparatul, verificați ca tensiunea indicată pe adaptor să corespundă tensiunii locale.
- Nu utilizați aspiratorul, stația de încărcare sau adaptorul dacă este deteriorat.
- Dacă adaptorul sau stația de încărcare este deteriorată, înlocuiți-o întotdeauna cu una originală pentru a evita orice accident.
- Adaptorul conține un transformator. Nu încercați să înlocuiți ștecherul adaptorului, întrucât acest lucru duce la situații periculoase.
- Acest aparat nu trebuie utilizat de către persoane (inclusiv copii) care au capacități fizice, mentale sau senzoriale reduse sau sunt lipsite de experiență și cunoștințe, cu excepția cazului în care sunt supravegheați sau instruiți cu privire la utilizarea aparatului de către o persoană responsabilă pentru siguranța lor.

- Copiii trebuie supravegheați pentru a nu se juca cu aparatul.

Precauție

Scoateți adaptorul din priză înainte de a curăța stația de încărcare.

Încărcați aspiratorul numai cu adaptorul și baza de încărcare furnizate. În timpul încărcării, adaptorul se încălzește. Acest lucru este normal.

Opriti întotdeauna aspiratorul după utilizare. Tensiunea la bornele de contact ale unității de încărcare este joasă. În consecință, aceasta nu este periculoasă.

Nu blocați niciodată deschizăturile de evacuare a aerului în timpul aspirării.

Opriti aparatul atunci când îl încărcați.

Folosiți întotdeauna aspiratorul împreună cu unitatea de filtrare montată.

Nivel de zgomot: Lc < 78 dB (A)

Acest aparat este marcat corespunzător directivei europene 2002/9/CE în privința aparatelor electrice și electronice vechi (waste electrical and electronic equipment - WEEE). Directiva prescrie cadrul pentru o preluare înapoi, valabilă în întreaga UE, și valorificarea aparatelor vechi.

Înainte de prima utilizare

Îndepărtați orice folie protectoare sau plastic de pe aparat.

Conectarea aspiratorului portabil și a corpului

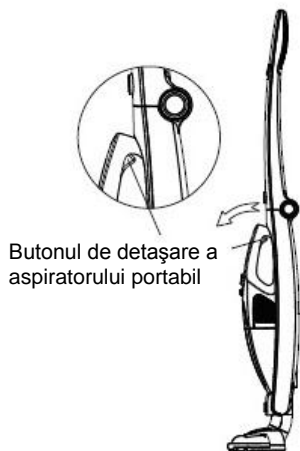
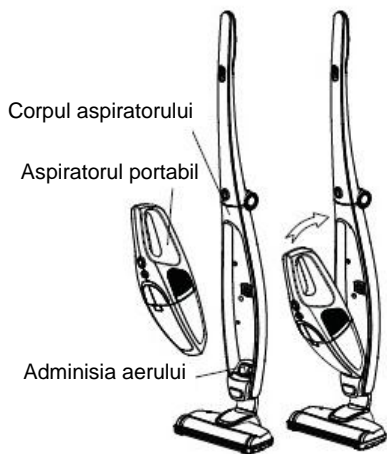

Conectarea periei și a corpului aspiratorului

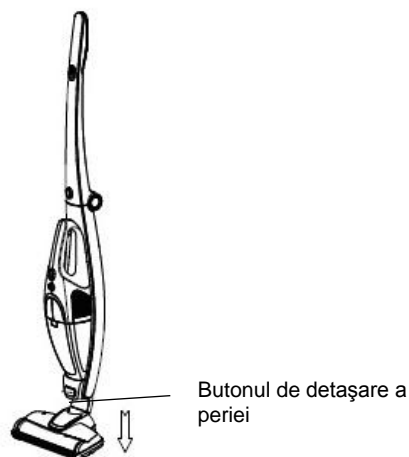
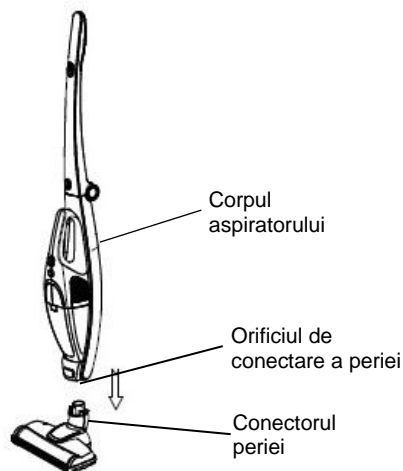

Curbarea și blocarea mânerului

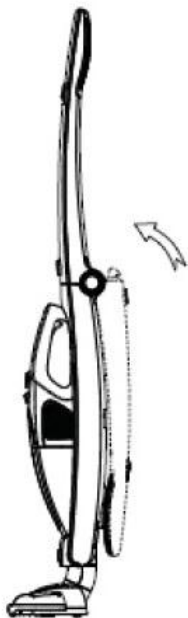

Utilizarea accesoriului 3 în 1

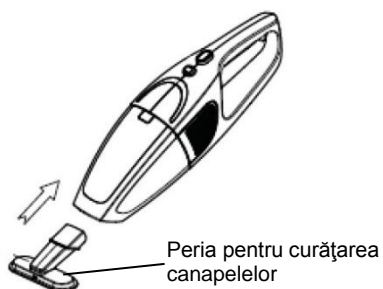
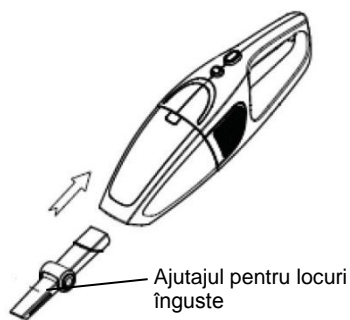

Butonul de detașare a mânerului

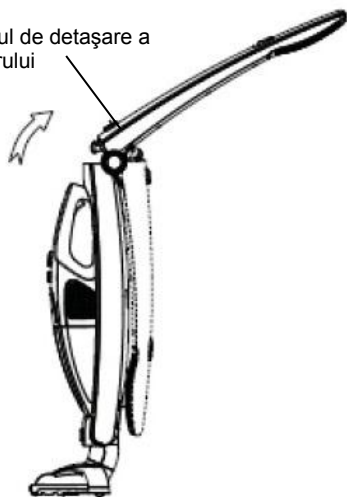

Conectarea accesoriului 3 în 1

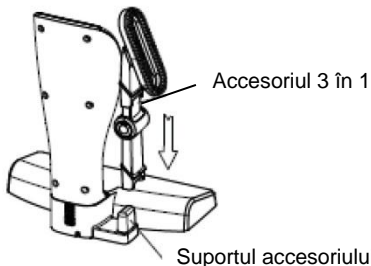
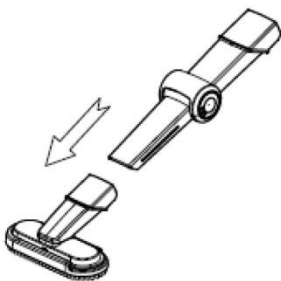

Montarea suportului de încărcare

Nu poate funcționa singur, amplasați aspiratorul pe suportul de încărcare după utilizare pentru a-l încărca.
Montarea suportului de încărcare.

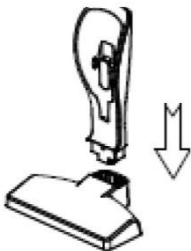

Conexiunea dintre aspirator și suportul de încărcare

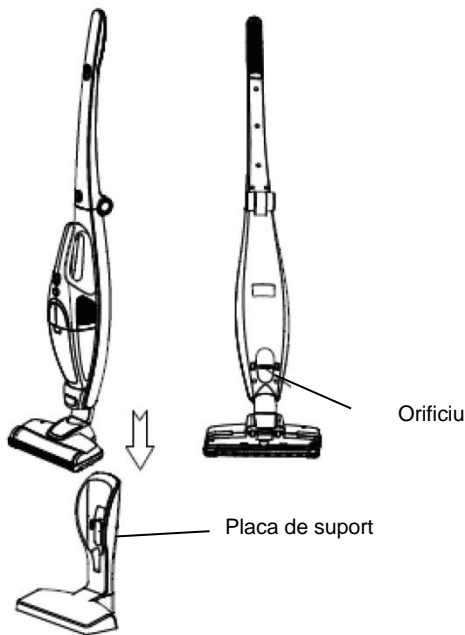

Conexiunea dintre suportul de încărcare și mecanismul de înlocuire

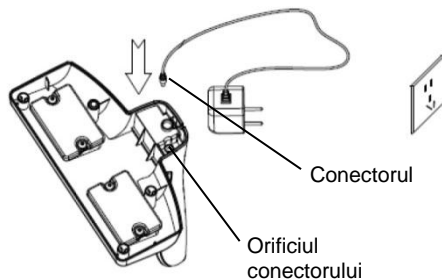

Utilizarea aspiratorului

Scoateți aspiratorul din suportul de încărcare, apăsați butonul on / off pentru a porni și opri aspiratorul. Indicatorul luminos se activează după pornire.

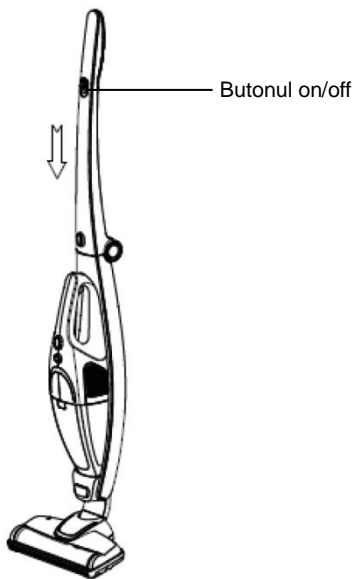

Atenție: Vă rugăm să folosiți butonul on / off prevăzut pe mâner atunci când amplasați aspiratorul pe suport. Dacă utilizați butonul on / off prevăzut pe aspiratorul portabil pentru a-l porni, utilizați-l și pentru a-l opri. În același timp, apăsați butonul on / off pentru a opri poziția de pe mâner.

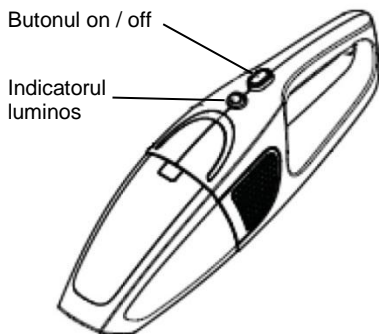

Când utilizați aspiratorul portabil separat, apăsați butonul on / off pentru a-l porni; indicatorul luminos se aprinde; apăsându-l din nou, aspiratorul se oprește iar indicatorul luminos se stinge.

Utilizarea periei electrice

Aspirarea unui covor cu par scurt, unei podele sau a gresiei cu ajutorul periei electrice. **Atenție: Nu se recomandă utilizarea ei pe covor. Dacă o utilizați pe covor pentru o perioadă îndelungată, protecția de blocare a periei cu rolă se activează, acesta este cazul normal. Este necesară oprirea ei pentru o perioadă de 3-5 minute înainte de a o reporni.**

Ce este protecția de blocare a periei cu rolă? În cazul în care un copil se joacă la aspirator, și atinge cu degetele peria cu rolă, este necesară protecția de blocare a periei cu rolă pentru a evita rănirea sa.

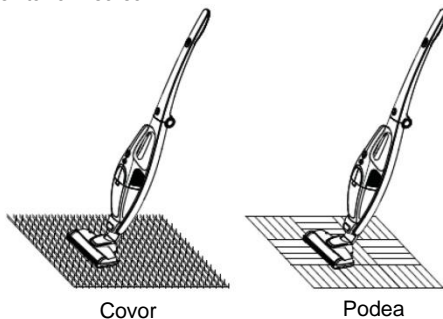

Utilizarea accesoriului 3 în 1

Folosiți peria pentru curățarea canapelelor, patului, etc.

Folosiți ajutorul pentru locuri înguste pentru curățarea colțurilor, scăriilor, etc.

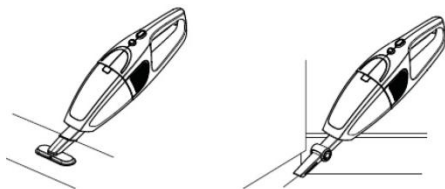

Folosiți peria 2 în 1 pentru curățarea mobilei, rafturilor, perdelelor, etc.

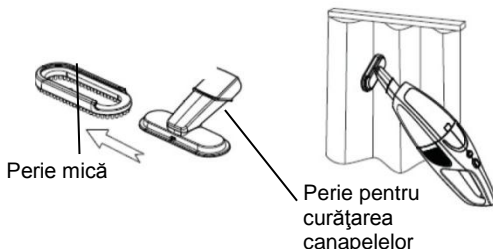

Încărcarea aspiratorului

Există o protecție pentru oprirea bruscă a aspiratorului în cazul fluctuațiilor de energie electrică, fiind necesară încărcarea aparatului. Montați aspiratorul portabil pe suport, amplasați suportul înainte de încărcare. Conectați încărcătorul la priză atunci când indicatorul devine "roșu", aceasta semnifică că se încarcă.

După ce s-a încărcat timp de 6-8 ore, indicatorul se transformă din "roșu" în "verde". Acest lucru înseamnă că s-a finalizat încărcarea bateriei. Este preferabil să îl mai lăsați la încărcat încă 1-2 ore. Scoateți ștecherul încărcătorului. Încărcarea s-a finalizat.

Atenție: Pentru primele trei încărcări, descărcați bateria cât de mult posibil, apoi lăsați-o la încărcat timp de 12 ore. Pe viitor, îl puteți încărca în mod normal.

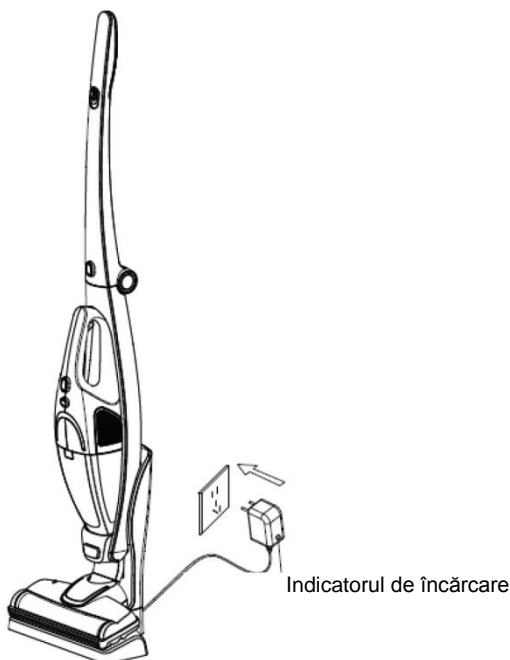

Depozitarea

Amplasați aspiratorul pe suportul de încărcare după utilizare. Nu îl amplasați pe colțul sau pe partea laterală a unui birou sau scaun, pentru a evita rănirea sau căderea acestuia.

Atunci când butonul on / off este încă pornit, și când amplasați aspiratorul pe suportul de încărcare, aspiratorul se oprește în mod automat.

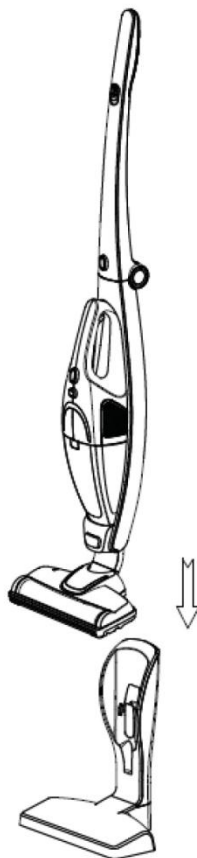

Curățarea și schimbarea pieselor

Curățați recipientul de praf la fiecare utilizare. Dacă conține prea mult praf și filtrul HEPA se blochează, acesta trebuie curățat sau schimbat. Părul se poate răsuci pe rola periei după o utilizare îndelungată. Aceasta trebuie curățată, astfel încât aspiratorul să fie mult mai eficient.

Curățarea recipientului de praf și a sistemului de filtrare

Apăsăți butonul de detașare a recipientului de praf și rotiți recipientul de praf, scoateți recipientul de praf din suport.

Butonul de detașare a recipientului de praf

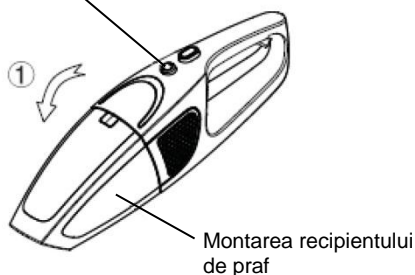

Scoateți recipientul de praf conform imaginii de mai jos, astfel încât să nu se împrăștie praful.

Recipientul de praf

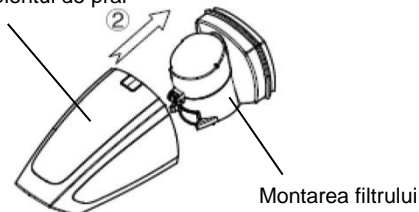

Rotiți capacul ciclului conform imaginii de mai jos, și curățați conul ciclului.

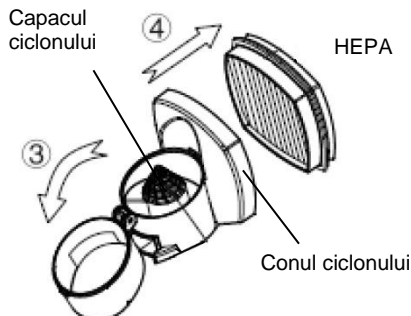



Scoateți filtrul HEPA conform imaginii și curățați-l sau schimbați-l.

Curățarea și schimbarea filtrului HEPA

- Filtrul trebuie curățat de cel puțin două ori pe an sau atunci când acesta devine solid în mod vizibil.
- Vă recomandăm să curățați filtrul HEPA după fiecare utilizare îndelungată.
- Prin curățarea periodică și întreținerea filtrului HEPA, veți obține rezultate bune de curățare, și, prin urmare, o viață mai lungă a aparatului.
- Pentru a realiza acest lucru, vă recomandăm următoarele metode de curățare:
 - Curățarea cu ajutorul periei,
 - Scuturarea filtrului de praf,
 - Curățarea filtrului HEPA de praf cu aer comprimat.
 - Curățarea filtrului HEPA asigură un flux de aer lin și permite o putere de aspirare optimă.

Curățarea periei electrice

Folosiți o șurubelniță pentru a roti butonul de închidere, conform imaginii, de la poziția  la .

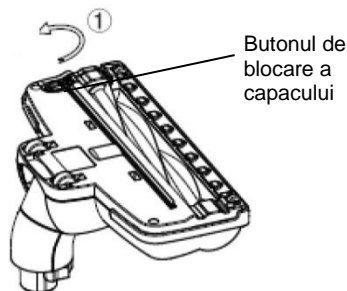

Scoateți capacul, scoateți rola și curățați-o. (Nu o curățați cu apă).



Montați rola și capacul după curățarea sau schimbarea lor.

Probleme și soluții

Problemă	Cauza posibilă a problemei	Soluția
Nu funcționează	Bateria este consumată. Aspiratorul portabil nu este montat corect.	Încărcarea. Montați aspiratorul portabil corect pe suport.
Puterea de aspirare este micșorată.	Recipientul de praf este plin. Filtrul HEPA este blocat. Blocarea tunelului de admisie a aerului sau rola periei electrice.	Scoateți praful. Curățați sau schimbați filtrul HEPA. Curățați peria electrică.
Aspiratorul nu se încarcă.	Încărcătorul nu este conectat la priză. Conectorul încărcătorului nu este conectat la orificiul suportului. Aspiratorul nu este amplasat pe suport.	Conectați încărcătorul la priză. Conectați încărcătorul la suportul aspiratorului. Amplasați aspiratorul portabil pe suport.
Utilizarea la foarte scurt timp de la încărcare.	Timpul de încărcare nu este suficient. Bateria s-a uzat.	Încărcați-l în conformitate cu instrucțiunile. Schimbați bateria.

Mediul înconjurător

Nu aruncați aparatul împreună cu deșeurile casnice atunci când nu mai este utilizabil, ci înmânați-l la un punct oficial de colectare pentru reciclare. Astfel ajutați la conservarea mediului.

Garanție & service

Dacă aveți nevoie de informații sau aveți o problemă, contactați Centrul Relații Clienți Gorenje din țara dumneavoastră (veți găsi numărul de telefon în broșura de garanție tradusă în mai multe limbi). Dacă nu există niciun Centru de Relații Clienți în țara dumneavoastră, mergeți la dealer-ul local Gorenje sau contactați Departamentul de Service al Aparatelor Domestice Gorenje.

Numai pentru uz personal!

**GORENJE
VĂ DOREȘTE SĂ FOLOSIȚI
PRODUSELE NOASTRE CU MULTĂ
PLĂCERE**

Общо описание

1. Бутон Включване/Изключване
2. Бутон за освобождаване на дръжката
3. Корпус
4. Бутон за освобождаване на ръчната прахосмукачка
5. Бутон Включване/Изключване на ръчната прахосмукачка
6. Бутон за освобождаване на контейнера за прах (индикатор)
7. Ръчна прахосмукачка
8. Стойка
9. Опора
10. Електрическа четка
11. Индикатор
12. Зарядно устройство
13. Аксесоар 3 / 1

Важно

Преди да използвате уреда, прочетете внимателно това ръководство за експлоатация и го запазете за справка в бъдеще.

Опасност

Никога не всмуквайте вода или друга течност. Не всмуквайте запалими вещества и не всмуквайте пепел, преди да е изстинала.

Никога не потапяйте уреда, зареждащата основа или адаптера във вода или друга течност и не ги мийте с течаща вода.

Предупреждение

Преди да свържете уреда, проверете дали напрежението, посочено върху адаптера, отговаря на това на местната електрическа мрежа.

Не използвайте прахосмукачката, зареждащата основа или адаптера, ако са повредени.

Ако адаптерът или зареждащата основа се повредят, винаги осигурявайте замената им с такива от оригиналния тип, за да избегнете опасност.

В адаптера има трансформатор. Не отрязвайте адаптера, за да го замените с друг щепсел, тъй като това носи опасност.

Този уред не е предназначен за ползване от хора с намалени физически усещания или умствени недостатъци или без опит и

познания, включително деца, ако са оставени без наблюдение и не са инструктирани от страна на отговарящо за тяхната безопасност лице относно начина на използване на уреда. Нагледжайте децата, за да не си играят с уреда.

Внимание

Изваждайте адаптера от мрежовия контакт, преди да почиствате зареждащата основа. Зареждайте прахосмукачката само с влизащите в доставения комплект адаптер и зареждаща основа. По време на зареждането адаптерът е топъл на пипане. Това е нормално.

Винаги изключвайте прахосмукачката след употреба.

Напрежението на контактните пластини в зареждащата основа е ниско и затова не е опасно.

Никога не закривайте отворите за изходящ въздух при работа на прахосмукачката.

Изключвайте уреда, когато го зареждате. Използвайте прахосмукачката винаги със сглобен филтърен блок.

Ниво на шума: $L_c < 78 \text{ dB(A)}$

Уредът е обозначен съгласно Европейска директива 2002/96/ЕС, касаеща излязло от употреба електрическо и електронно оборудване (ИУЕЕО). Директивата очертава основните принципи, валидни в Европа, за връщане и рециклиране на излязло от употреба електрическо и електронно оборудване.

Преди първата употреба

Свалете от уреда всякакви лепенки, защитно фолио или пластмаси.

Свързване на ръчната прахосмукачка с корпуса

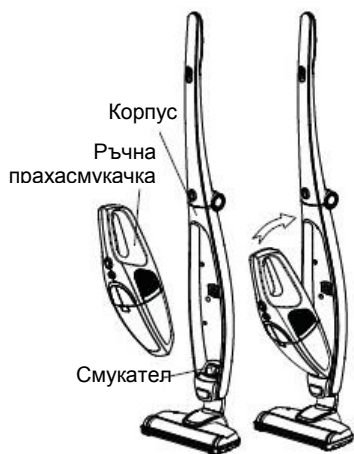

Свързване на четката с корпуса

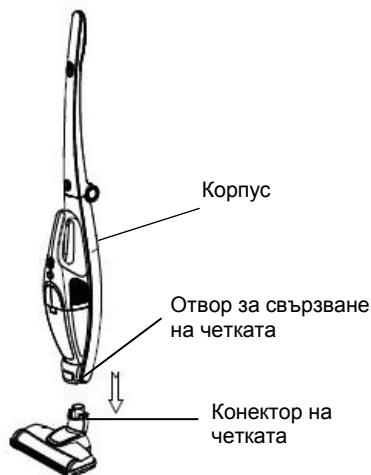

Сгъване и фиксиране на дръжката

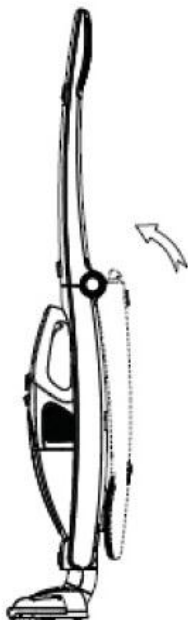

Бутон за освобождаване на дръжката

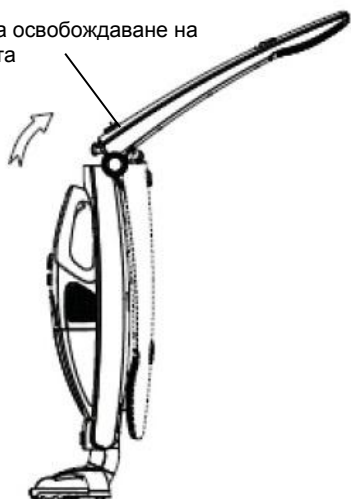

Употреба на аксесоара 3 в 1



Тесен накрайник

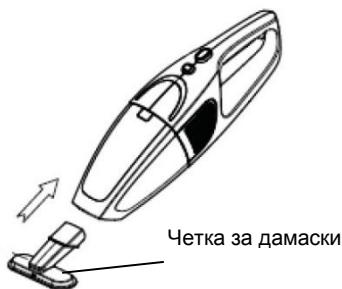

Четка за дамаски

Свързване на аксесоара 3 в 1

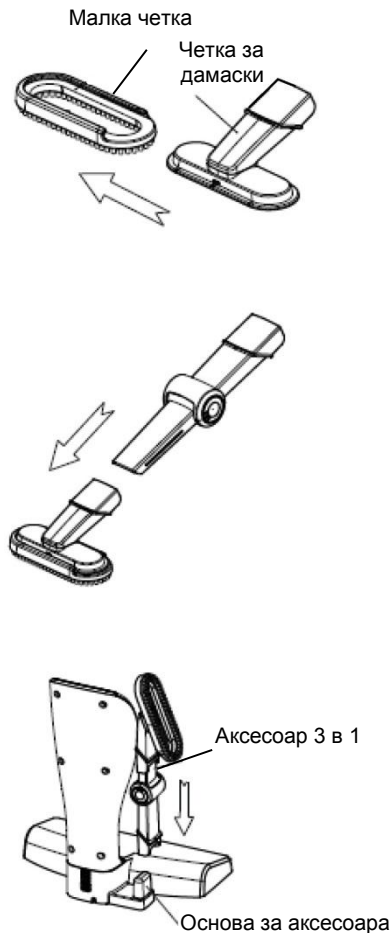

Поставяне в зарядната конзола

Тъй като не може да стои изправена, моля поставяйте прахосмукачката в зарядната конзола след употреба, така тя ще стои стабилно и ще се зарежда.

Поставяне в зарядната конзола.

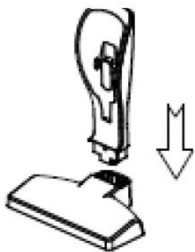

Свързване на прахосмукачката към зарядната конзола



Свързване на зарядното устройство към зарядната конзола



Употреба на прахосмукачката

Свалете прахосмукачката от зарядната конзола, натиснете бутона за включване / изключване, с който захранването се пуска и спира. Светлинният индикатор светва след включване.

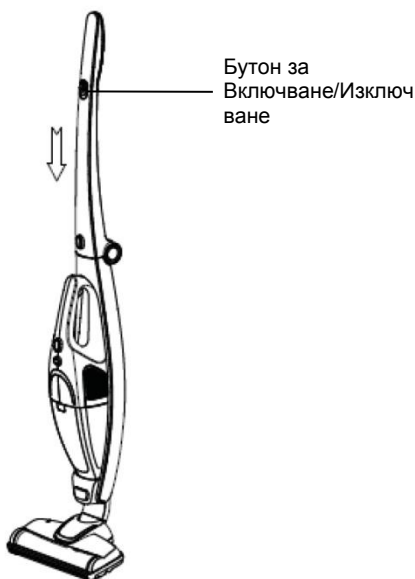

Внимание: Моля, използвайте бутона за включване / изключване на дръжката, когато ръчната прахосмукачка е прикрепена към нея. И ако сте използвате бутона на ръчната прахосмукачка за включване, използвайте го също и за изключване.

Бутон за Включване/Изключване

Светлинен индикатор



Когато използвате ръчната прахосмукачка отделно, натиснете бутона за включване и светлинният индикатор светва, натиснете бутона отново, прахосмукачка спира да работи и индикаторът угасва.

Използване на електрическата четка

Работа на електрическата четка по килими с къс косъм, твърди подови настилки или плочки.

Внимание: Не се препоръчва да се използва на килими. Нормално е когато се работи върху килим за по-дълго време, стоп защита на валека да сработи., Четката трябва да се спре за 3-5 минути и да включи отново.

Какво представлява стоп защитата на валека?

В случай че прахосмукачката се използва от дете, и то инцидентно докосне валека с пръст, стоп защита на валека предпазва от нараняване.

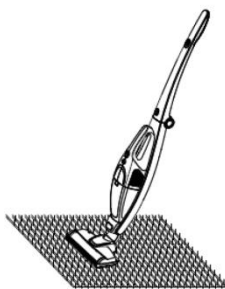

Килим

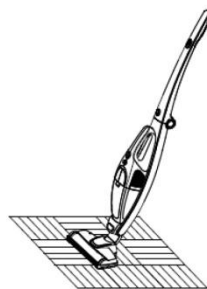

Твърд под

Използване на аксесоара 3 в 1

Използвайте тесния накрайник за чистене на ъгли, стълби, и др.

Използвайте четката за дамаски за почистване на мека мебел.

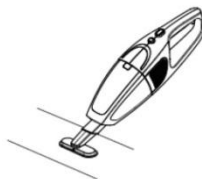

Използвайте четката 2 в 1 за почистване на мебели, лавици, завеси и др.

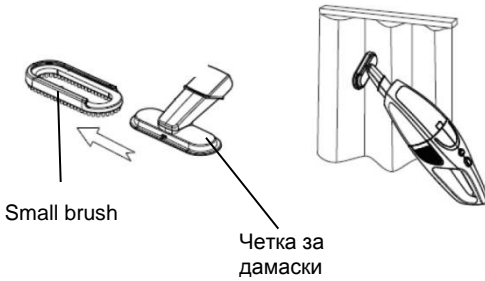

Charging of VC

При намаляване на електроенергията в батерията под определено ниво, защитата изключва уреда и батерията трябва да се зареди. Поставете ръчната прахосмукачка в корпуса, поставете уреда на зарядната конзола преди зареждане. Включете зарядното устройство в контакта, когато индикаторът се промени в "червено", това означава, че е в процес на зареждане.

След зареждане 6-8 часа, индикаторът променя цвета си от "червено" на "зелено". Това означава, че зареждането на батерията е завършено. Зареждането е по-пълно, ако продължи 1-2 часа повече. Извадете щепсела на зарядното устройство. Зареждането е завършено.

Внимание: При първите три зареждания, използвайте батерията до най-пълно възможно разреждане, след което заредете за 12 часа. В бъдеще можете да зареждате по нормалния начин.

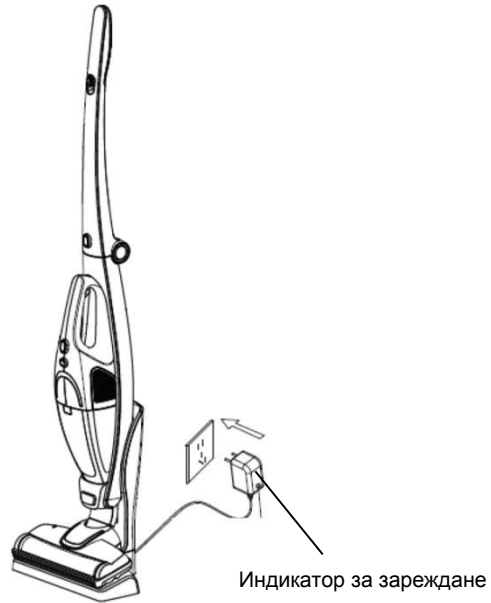

Съхранение

Поставете прахосмукачката на зарядната конзола след употреба. Не я слагайте на ъгъл или от страни на маса или стол, за да се избегне нараняване при падане.

Дори бутонът включване / изключване да е все още в положение "Включено", при поставяне на зарядната конзола, прахосмукачката ще спре да работи автоматично.

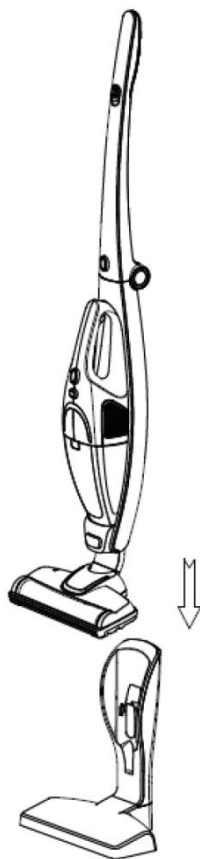

Бутон за освобождаване на контейнера за прах



Свалете контейнера за прах както е показано на илюстрацията, така че да не разпилеете прах.

Контейнер за прах

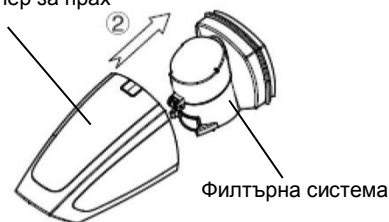

Свалете капака на циклон филтъра както на илюстрацията и почистете циклон конуса. HEPA

Капак на циклон филтъра

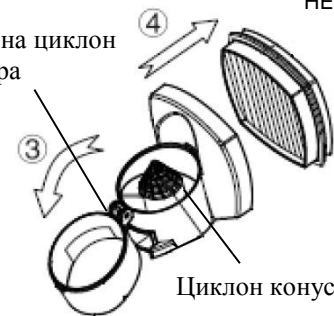

Циклон конус

Извадете HEPA както на илюстрацията и почистете или подменете.

Почистване и подмяна на части

Почиствайте контейнера за прах всеки път след употреба. Ако има твърде много прах и HEPA е блокирана, тя трябва да се почисти или подменени. Възможно е на валика на електрическата четка да са омотани влакна след употреба. Тя трябва да се почисти, така че прахосмукачката да работи по-ефективно.

Почистване на контейнера за прах и филтърната система

Натиснете бутона за освобождаване и завъртете контейнера за прах, отделете контейнера за прах от корпуса.

Почистване и смяна на HEPA филтър

- Филтъра трябва да се почиства най-малко два пъти годишно или когато стане видимо твърд.
- Препоръчваме почистване на HEPA филтъра след всяка продължителна употреба.
- С редовно почистване и поддържане на HEPA филтъра, ще постигнете добри

резултати на почистване, а оттам и по-дълъг живот на уреда.

- За да се постигне това, се препоръчват следните методи на почистване:
- Почистване с четка,
- Изтръскване на праха от филтъра,
- Почистване на прах от HEPA със състен въздух.
- Чист HEPA филтър осигурява плавен въздушен поток и оптимална всмукателна мощност.

Почистване на електрическата четка

С отвертка, завъртете бутона за заключване, както на илюстрацията, от позиция а на .

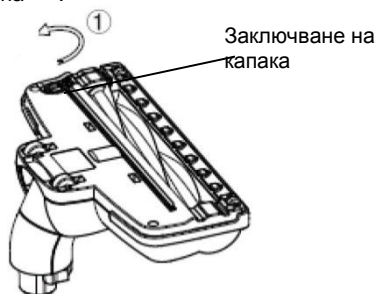

Свалете капака, извадете и почистете валика. (Не го почиствайте с вода).



Сглобете валика и капака след почистване или подмяна.

Проблеми и решения

Проблем	Възможна причина	Решение
Праходсмукачката не работи	Батерията е изтощена. Ръчната праходсмукачка не е поставена	Зареждане. Поставете ръчната праходсмукачка правилно в корпуса.

	правилно.	
Нямалена сила на всмукване.	Контейнерът за прах е пълен. Блокиране в HEPA. Блокиране в тръбата за всмукване на въздух или на валика на електрическата четка.	Изхвърлете прахта. Почистване или смяна на HEPA. Почистване на електрическата четка.
Праходсмукачката не може да се зареди.	Зарядното устройство не е включенов контакта. Конекторът на зарядното устройство не е свързан към зарядната конзола. Ръчната праходсмукачка не е поставена правилно	Включете зарядното устройство в контакта. Свържете зарядното устройство с конзолата. Поставете ръчната праходсмукачка правилно в корпуса.
Твърде кратка Работа след Зареждане.	Недостатъчно време за зареждане. Батерията е стара .	Зареждане в съответствие с инструкцията. Смяна на батерията.

Опазване на околната среда

След края на срока на експлоатация на уреда не го изхвърляйте заедно с нормалните битови отпадъци, а го предайте в официален пункт за събиране, където да бъде рециклиран. По този начин вие помагате за опазването на околната среда

Гаранция и сервизно обслужване

Ако се нуждаете от информация или имате проблем, се обърнете към Центъра за обслужване на клиенти на Gorenje във вашата страна (телефонния му номер можете да намерите в международната гаранционна карта). Ако във вашата страна няма Център за обслужване на клиенти, обърнете се към местния търговец на уреди на Gorenje или се свържете с Отдела за сервизно обслужване на битови уреди на Gorenje [Service Department of Gorenje Domestic Appliances.

Само за лична употреба!

**GORENJE VI POЖЕЛАВА
ПРИЯТНИ ЧАСОВЕ С
ИЗПОЛЗВАНЕТО НА
УРЕДИТЕ.**

Опис елементів

1. Кнопка «Увімк/вимк»
2. Кнопка від'єднання ручки
3. Корпус
4. Кнопка від'єднання ручного пілососа
5. Кнопка «Увімк/вимк» на ручному пілососі
6. Кнопка від'єднання пілозбірника (з індикатором)
7. Ручний пілосос
8. Тримач
9. Опора
10. Електрична щітка
11. Індикатор
12. Зарядний пристрій
13. Насадка «3 в 1»

Важливо

Перед початком експлуатації приладу уважно прочитайте цей посібник користувача та збережіть його для використання в майбутньому.

Небезпека

Ніколи не прибирайте пілососом воду або жодну іншу рідину. Забороняється прибирати пілососом займисті речовини або попіл, якщо він не охолов.

Ніколи не занурюйте прилад, підставку для заряджання або адаптер у воду, або жодну іншу рідину та не мийте їх під краном.

Попередження

- Перед підключенням приладу переконайтеся, що напруга в мережі відповідає напрузі, зазначеній на зарядному пристрої.
- Не використовуйте пілосос, підставку для заряджання або адаптер, якщо вони пошкоджені.
- У разі пошкодження адаптера або підставки для заряджання, щоб уникнути небезпеки, їх необхідно замінити лише на вироби оригінального типу.
- В адаптері є трансформатор. Не обрізайте шнур адаптера для приєднання іншої штепсельної вилки, оскільки це небезпечно.
- Цей прилад не призначений для використання особами (зокрема дітьми) з обмеженими фізичними, тактильними або розумовими можливостями чи без належних знань і досвіду, окрім випадків, коли вони перебувають під наглядом або

отримали інструкції від осіб, відповідальних за їхню безпеку.

- Не дозволяйте дітям грати із приладом.

Обережно

Від'єднуйте адаптер від настінної розетки перед чищенням підставки для заряджання. Заряджайте пілосос лише за допомогою адаптера та підставки для заряджання з комплекту постачання. Те, що адаптер є теплим на дотик під час заряджання, є нормальним явищем.

Завжди вимикайте пілосос після використання.

Напруга на контактних стрічках підставки для заряджання є низькою, тому не становить небезпеки.

Ніколи не заблокуйте отвори для відпрацьованого повітря під час роботи пілососа.

Вимикайте прилад під час його заряджання.

Завжди використовуйте пілосос із приєднаним блоком фільтра.

Рівень шуму: Lc < 78 дБ(А).

Цей пристрій позначено відповідно до Директиви ЄС 2002/96/ЄС щодо відходів електричного та електронного обладнання (WEEE).

Ця директива є основою законодавства щодо повернення та вторинної переробки відходів електричного й електронного обладнання у країнах Європи.

Перед першим використанням

Повністю видаліть захисну плівку та будь-які поліетиленові матеріали з виробу.

Приєднання щітки до корпусу

Приєднання ручного пілососа до корпусу

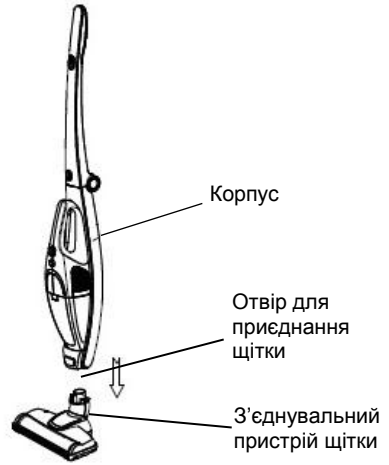
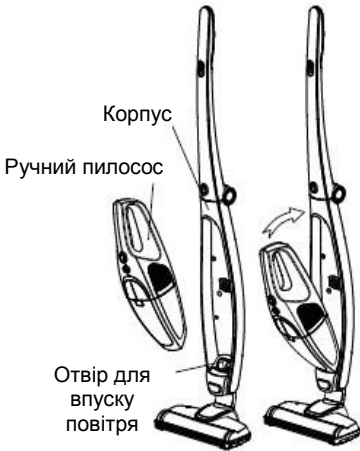

Складання та фіксація ручки

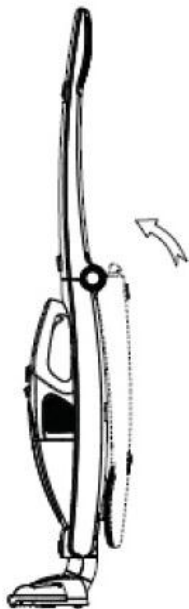

Використання насадки «3 в 1»

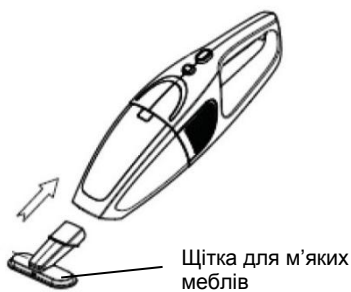

Кнопка від'єднання ручки

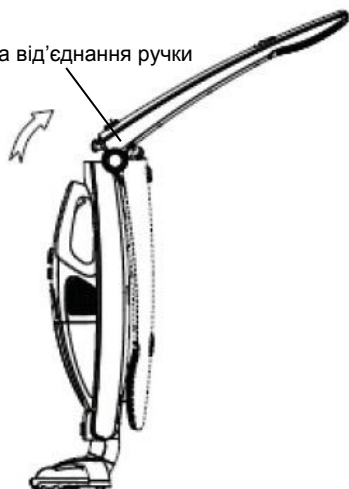

Приєднання насадки «3 в 1»

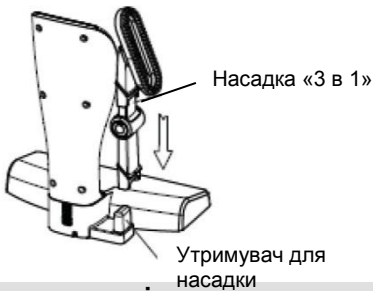
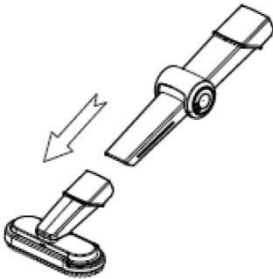

Підключення підставки для зарядження

Встановіть пиросос на підставку для зарядження, де його можна встановлювати та заряджати. Без неї він стояти не може.

Підключення підставки для зарядження.

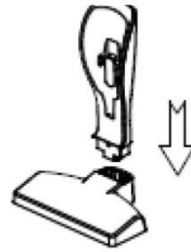

Встановлення пирососа на підставку для зарядження.

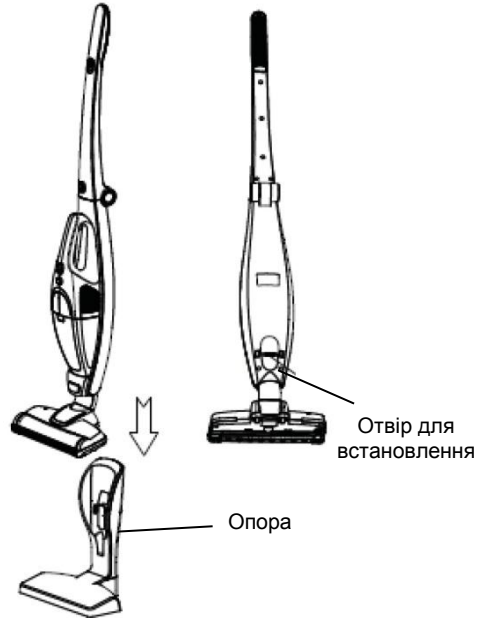

Підключення адаптера до підставки для зарядження

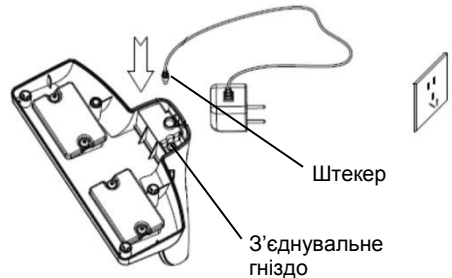

Використання пилососа

Зніміть пилосос із підставки для заряджання. Натискайте кнопку «Увімк/вимк» для ввімкнення або вимкнення. Після ввімкнення індикатор загориться.

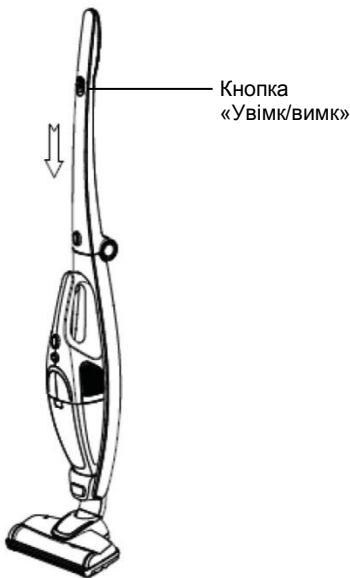

Увага. Коли ручний пилосос приєднано до корпусу, використовуйте кнопку «Увімк/вимк» на ручці. У разі використання кнопки «Увімк/вимк» на ручному пилососі використовуйте її також і для вимкнення. Також перемістіть кнопку «Увімк/вимк» на ручці в положення вимкнення.



У разі використання ручного пилососа окремо натисніть кнопку «Увімк/вимк» для запуску, після чого загориться індикатор.

Якщо натиснути цю кнопку знову, пилосос припинить роботу, а індикатор згасне.

Використання електричної щітки

Електричну щітку можна використовувати для чищення килимів із коротким ворсом, твердої підлоги або підлоги, яка вкрита плиткою.

Увага. Її не рекомендовано використовувати для чищення килимів. Якщо використовувати роликową щітку на килимі протягом тривалого часу, увімкнеться пристрій запобіжного вимкнення. Вона продовжить роботу через 3–5 хвилин.

Щоб таке пристрій запобіжного вимкнення роликową щітки?

Пристрій запобіжного вимкнення роликową щітки потрібен для уникнення травмування. Якщо дитина гратиметься з пилососом і пальцем торкнеться роликową щітки, увімкнеться пристрій запобіжного вимкнення.

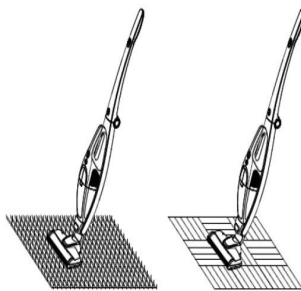

Килим Тверда підлога

Використання насадки «3 в 1»

Використовуйте щілинну насадку для чищення кутів, сходів, клавіатур

Використовуйте щітку для м'яких меблів, щоб чистити диван,

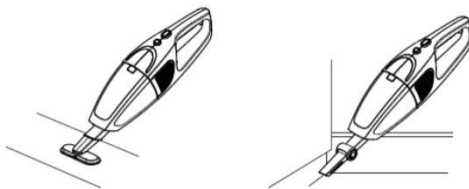

Використовуйте щітку «2 в 1» для чищення меблів, полиць для книг, занавісок, тощо.

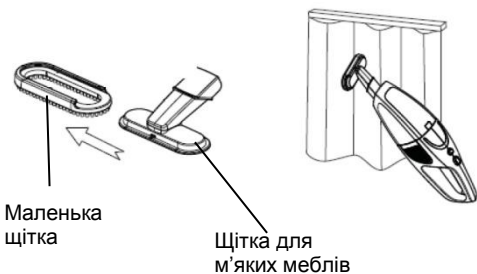

Зарядження пилососа

У пилососі передбачено функцію захисту на випадок розрядження. Коли пилосос автоматично вимикається, його необхідно зарядити. Встановіть ручний пилосос на корпус, а корпус — на підставку для зарядження. Підключіть підставку для зарядження до розетки. Коли індикатор горить червоним, це свідчить про те, що виконується зарядження.

Після 6–8 годин зарядження колір індикатора змінюється з червоного на зелений. Це означає, що акумулятор повністю заряджений. Вийміть штепсельну вилку зарядного пристрою з розетки. Краще заряджати пилосос додатково протягом 1–2 годин.

Увага. Під час перших трьох заряджень максимально розряджайте акумулятор, а потім заряджайте його протягом 12 годин. Надалі його можна буде заряджати у звичайний спосіб.

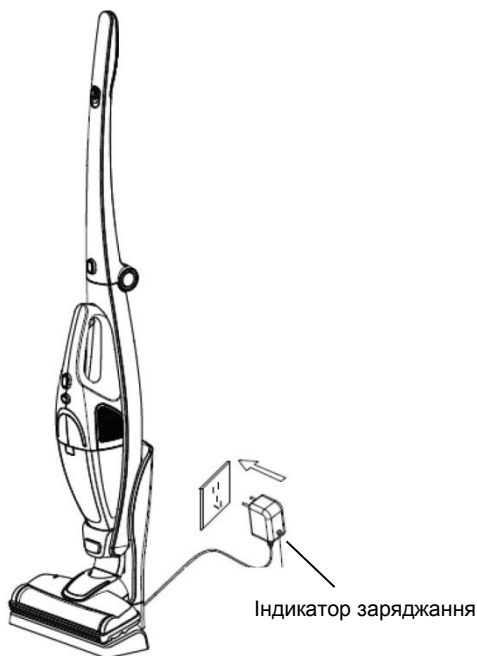

Зберігання

Встановлюйте пилосос на підставку для зарядження після використання. Не встановлюйте його в кут і не спирайте об стіл або стілець. Інакше він може власти та пошкодитися.

Якщо під час встановлення пилососа на підставку для зарядження кнопка «Увімк/вимк» знаходиться в положенні ввімкнення, пилосос припинить роботу автоматично.

Чищення та заміна частин

Спорожнюйте пилозбірник після кожного використання. Якщо пилу забагато та НЕРА-фільтр закупорено, його потрібно почистити або замінити. Після тривалого використання навколо ролика може намотатися волосся. Його потрібно очистити, щоб пилосос працював ефективніше.

Очищення пилозбірника та системи фільтрації

Натисніть кнопку, щоб розблокувати пилозбірник, після чого поверніть його. Від'єднайте пилозбірник від корпусу.

Кнопка від'єднання пилозбірника

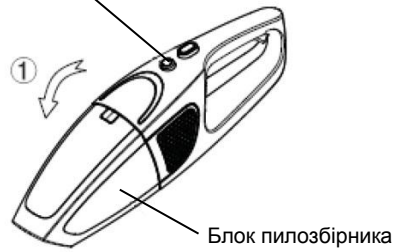

Витягніть пилозбірник, як показано на рисунку, щоб спорожнити його.

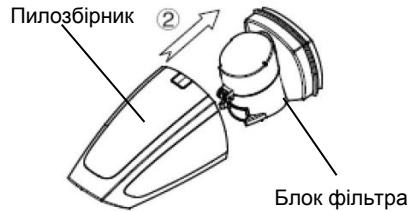

Відкрийте кришку циклону, як показано на рисунку внизу, і очистіть конус циклону.

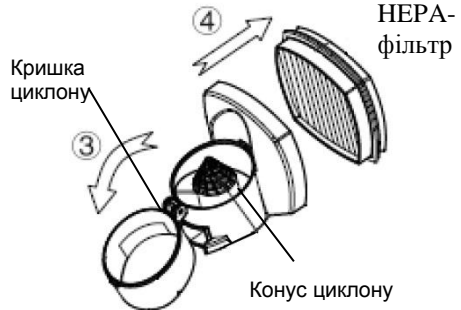



Вийміть HEPA-фільтр, як показано на рисунку, і очистіть або замініть його.

Очищення та заміна HEPA-фільтра

- Очищуйте фільтр принаймні двічі на рік або коли він закупорений.
- Рекомендовано чистити HEPA-фільтр після кожного тривалого використання.
- Завдяки регулярному чищенню та обслуговуванню HEPA-фільтра Ви отримуватимете відмінні результати чищення та подовжите термін експлуатації приладу.
- Для цього ми рекомендуємо скористатися такими методами чищення:
 - чищення за допомогою щітки;
 - струшування пилу з фільтра;
 - видалення пилу з HEPA-фільтра стиснутим повітрям.
- Завдяки чищенню HEPA-фільтра забезпечується рівномірний потік повітря та досягається оптимальна потужність всмоктування.

Чищення електричної щітки

Скористайтеся викруткою, щоб повернути фіксатор із положення  в положення , як показано на рисунку.



Зніміть кришку, вийміть ролик і очистіть його (не очищуйте його водою).



Правильно встановіть ролик і кришку на місце після чищення або заміни.

Несправності та їх усунення

Несправність	Можлива причина	Спосіб усунення
Не працює.	Акумулятор розрядився. Ручний пилосос зібрано неправильно.	Зарядіть пилосос. Зберіть ручний пилосос належним чином.
Потужність всмоктування зменшилася.	Пилосбірник заповнено. HEPA-фільтр закупорено. Закупорено канал впуску повітря або заблоковано ролик електричної щітки.	Витрусіть пил. Очистіть або замініть HEPA-фільтр. Очистіть електричну щітку.
Пилосос не заряджається.	Зарядний пристрій не підключено до розетки. Штекер зарядного пристрою не вставлений у гніздо на корпусі підставки. Ручний пилосос не приєднано до корпусу.	Підключіть зарядний пристрій до розетки. Підключіть зарядний пристрій до корпусу підставки пилососа. Приєднайте ручний пилосос до корпусу.
Пилосос працює надто короткий час після заряджання.	Недостатній час заряджання. Строк експлуатації акумулятора вичерпано.	Заряджайте відповідно до інструкції. Замініть акумулятор.

Довкілля

Не викидайте прилад зі звичайним побутовим сміттям після завершення строку його експлуатації. Передайте його в офіційний центр збору для утилізації. Цим **Ви** посприяєте збереженню довкілля.

Гарантія та обслуговування

У разі виникнення питань або проблем зверніться до Центру обслуговування споживачів Gorenje у Вашій країні (його номер телефону можна знайти на талоні всесвітньої гарантії). Якщо у Вашій країні немає Центру обслуговування споживачів, зверніться до місцевого дилера компанії Gorenje або сервісного центру, де обслуговуються побутові прилади Gorenje.

Лише для персонального використання!

**GORENJE
БАЖАЄ ВАМ ОТРИМАТИ МАКСИМАЛЬНЕ
ЗАДОВОЛЕННЯ ВІД КОРИСТУВАННЯ ЦИМ
ПРИЛАДОМ**

**Ми залишаємо за собою право вносити
будь-які зміни.**

Общее описание

1. Кнопка Вкл/Выкл (ON / OFF)
2. Кнопка для съема ручки
3. Корпус
4. Кнопка для съема ручного пылесоса
5. Кнопка Вкл/Выкл (ON / OFF) ручного пылесоса
6. Кнопка для съема емкости для пыли (с индикатором)
7. Ручной пылесос
8. Подставка
9. Основание
10. Электрическая щетка
11. Индикатор
12. Зарядное устройство
13. Насадка 3 в 1

Важно

Внимательно прочтите данную инструкцию по эксплуатации перед первым использованием прибора и сохраните ее для обращения в будущем.

Опасно

Ни в коем случае не погружайте прибор в воду или другую жидкость. Не используйте прибор рядом с воспламеняющимися веществами и не пылесосьте пепел, пока он не остынет.

Никогда не погружайте прибор, корпус или зарядное устройство в воду и не наливайте воду под крышку.

Предупреждения

Перед использованием убедитесь в том, что напряжение, указанное на пылесосе, соответствует напряжению Вашей сети.

Не используйте пылесос, если его корпус, зарядное устройство или шнур повреждены.

Если зарядное устройство или шнур повреждены, следует их заменять на равноценные и только у квалифицированного специалиста, иначе возможен риск материального ущерба либо ущерба для здоровья.

Штепсель содержит трансформатор. Не отрезайте штепсель, чтобы заменить его другой вилкой, иначе возникнет опасная для здоровья ситуация.

Прибором не должны пользоваться лица (включая детей) с ограниченными

физическими, сенсорными или умственными возможностями, а также лица, не обладающие необходимым опытом и знаниями, если они не были обучены обращению с прибором лицом, ответственным за их безопасность.

Не позволяйте детям играть с прибором.

Соблюдайте осторожность

Вынимайте вилку из розетки, прежде чем чистить прибор.

Подключайте пылесос к электросети только вилкой, шнуром и блоком питания, которые идут в комплекте с прибором. Нормально, что когда прибор подключен к сети, вилка будет немного теплой.

Всегда выключайте прибор после использования.

Напряжение на колодке с зажимами в зарядном устройстве небольшое и поэтому не представляет опасности.

Никогда не блокируйте отверстия выхода воздуха во время работы прибора.

Отключайте прибор во время его зарядки.

Всегда пользуйтесь фильтром для пылесоса, который идет в комплекте.

Уровень шума: $L_c < 78 \text{ dB(A)}$

Это оборудование промаркировано в соответствии с европейской директивой 2002/96/EG об отходах электрического и электронного оборудования (waste electrical and electronic equipment - WEEE).

Данная директива определяет действующие во всех странах ЕС требования по сбору и устраниению отходов электрического и электронного оборудования.

Перед первым использованием

Снимите все защитные пленки и пластик с прибора.

Сборка ручного пылесоса и корпуса

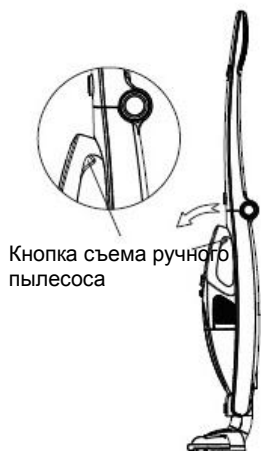
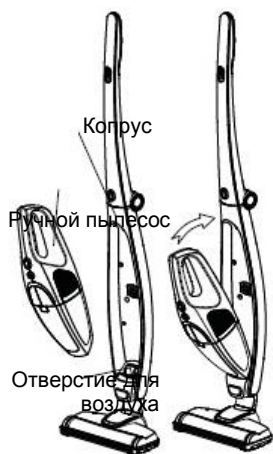

Сборка щетки и корпуса

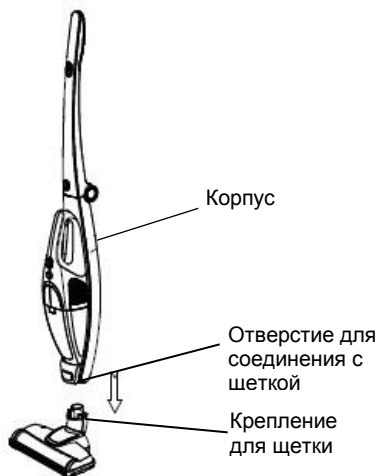

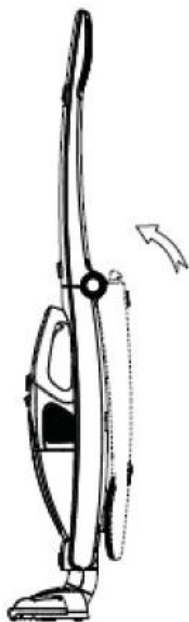

Кнопка съема ручки

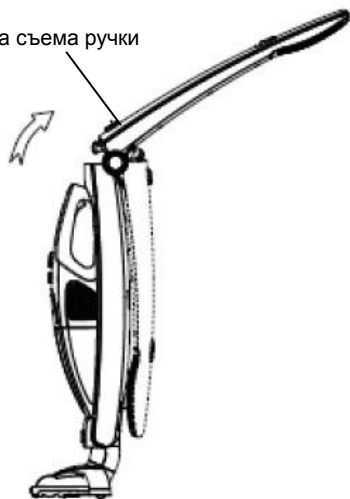

Сборка насадки 3 в 1

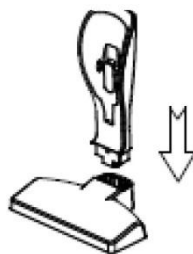
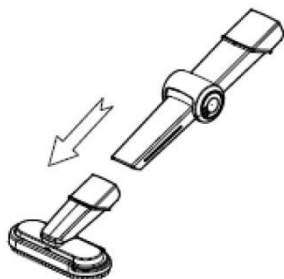
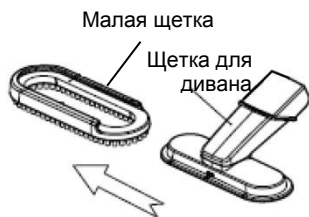

Подсоединение пылесоса к зарядному устройству.



Подсоединение к зарядному устройству

Пожалуйста, ставьте пылесос на зарядное устройство после использования, чтобы он находился в устойчивом положении и мог зарядиться. Прибор не может стоять сам по себе.

Подсоединение к зарядному устройству.

Подсоединение зарядного устройства и блока питания

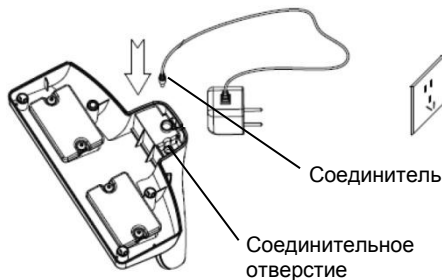

Использование пылесоса

Возьмите пылесос с зарядного устройства, нажмите кнопку Вкл/Выкл (ON / OFF) . После включения индикатор загорится.

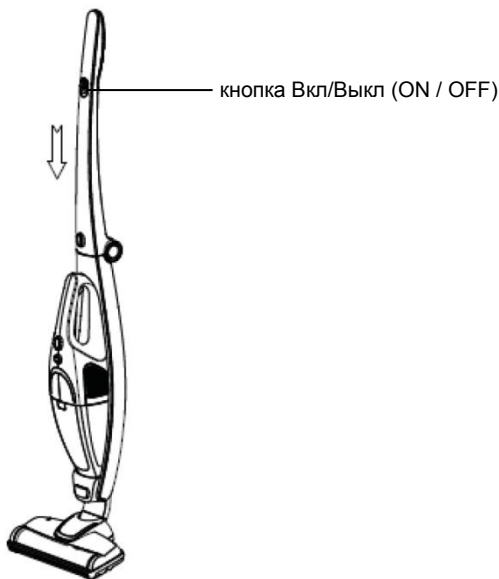

Внимание: Когда пылесос находится на корпусе, нажимайте кнопку Вкл/Выкл (ON / OFF) на ручке. Нажимайте кнопку Вкл/Выкл (ON / OFF) ручного пылесоса, чтобы начать либо закончить работу. Также нажмите кнопку Вкл/Выкл (ON / OFF) на ручке для завершения.

кнопка Вкл/Выкл (ON / OFF)

Лампочка-индикатор

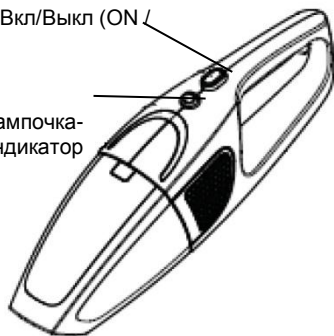

Используя ручной пылесос отдельно, нажмите кнопку Вкл/Выкл (ON / OFF), и лампочка-индикатор загорится. Если Вы нажмете ее еще раз, пылесос завершит работу и лампочка погаснет.

Использование электрической щетки

Вы можете использовать ее для чистки ковра с коротким ворсом, твердого пола либо плитки.

Внимание: Не рекомендуется использовать на ковре. Если Вы долго используете ее для чистки ковра, на щетке сработает защитная функция отключения. Прибор снова заработает через 3-5 минут.

Для чего нужно защитное отключение щетки?

Защитное отключение щетки необходимо для избежания травмы. Если ребенок играет с пылесосом и коснется пальцами щетки, сработает защитное отключение.

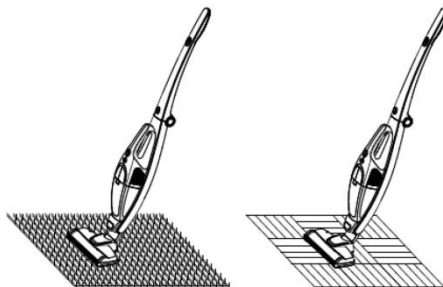

Ковёр

Твёрдый пол

Использование насадки 3 в 1

Используйте насадку для дивана для чистки диванов, кроватей и т.п

Используйте щелевую насадку для очистки углов, лестниц, клавиатур и т.д.

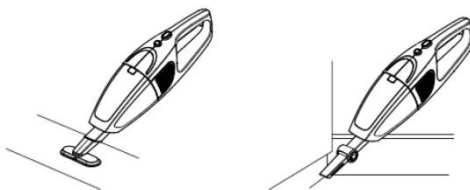

Используйте щетку 3 в 1 для очистки мебели, книжных полок, занавесок и т.д

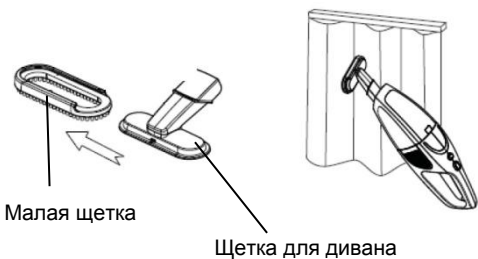

Зарядка пылесоса

Существует защитная функция, когда питание пылесоса уменьшается. В таком случае пылесос автоматически отключится и его нужно будет зарядить. Поместите ручной пылесос на корпус, а корпус на зарядное устройство. Подключите зарядное устройство к сети. Когда индикатор станет красным, это означает, начинается зарядка прибора.

После зарядки в течение 6-8 часов, индикатор станет не красным, а зеленым. Значит, батарея заряжена. Выньте зарядное устройство из розетки. Но лучше дополнительно подзарядить в течение 1-2 часов.

Внимание: Первые 3 зарядки, полностью опустошайте батарею, а потом заряжайте в течение 12 часов. В дальнейшем, действуйте, как описано выше, в обычном режиме.

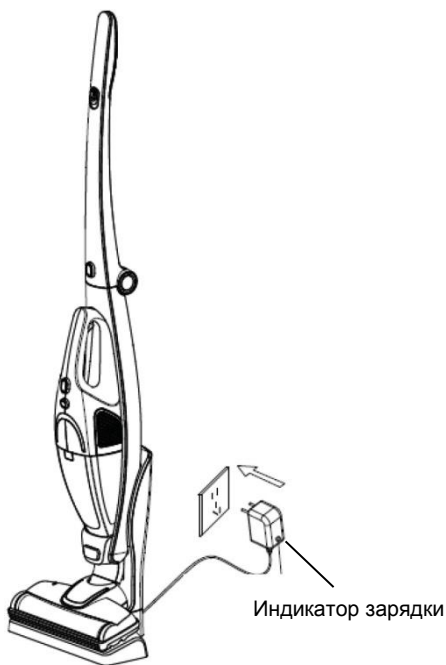

Хранение

Поместите пылесос на зарядное устройство после использования. Не кладите прибор в угол или край стола или стула. В этом случае прибор может упасть.

Когда кнопка Вкл/Выкл (ON / OFF) еще горит, и Вы кладете прибор на зарядное устройство, прибор автоматически прекратит работу.

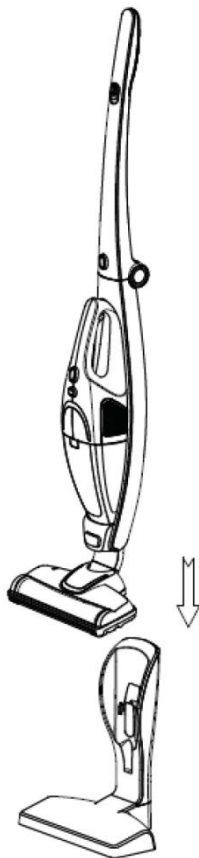

Очистка и замена деталей

Чистите емкость для пыли после каждого использования. Если в приборе скапливается слишком много пыли и НЕРА фильтр блокируется, его нужно будет почистить либо заменить. Вокруг щетки могут скопиться волосы после использования в течение долгого времени. Требуется чистка, и после чистки пылесос станет более эффективным.

Емкость для пыли и фильтровая система очистки

Нажмите кнопку, чтобы снять емкость для пыли. Отделите емкость для пыли от корпуса.

Кнопка снятия емкости для пыли

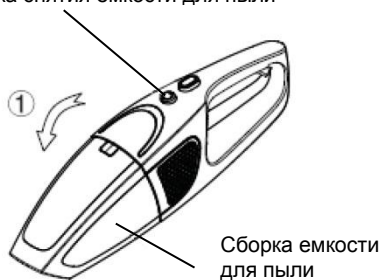

Достаньте емкость для пыли, как показано на рисунке, чтобы можно было ее опустошить.

Емкость для пыли

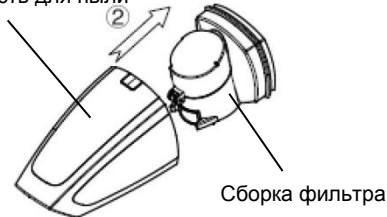

Поверните крышку циклонного фильтра как показано на рисунке ниже, и очистите конус – фильтр.

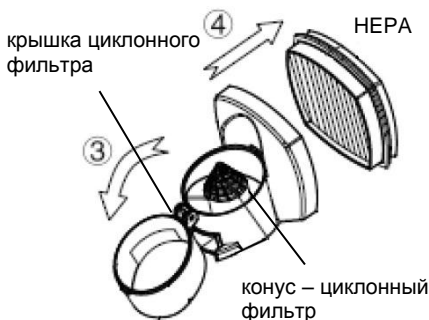



Выньте HEPA, как показано на рисунке, и почистите или замените его.

Очистка и замена HEPA фильтра

- Чистите фильтр как минимум дважды в год, либо когда он блокируется.
- Мы советуем чистить HEPA фильтр после каждого долгого использования.
- С регулярной чисткой и уходом за HEPA фильтром, пользование прибором будет действительно эффективным, а сам прибор прослужит долго.
- Для этого, мы рекомендуем следующие методы очистки:
 - Очистка при помощи щетки,
 - Вытряхнуть пыль из фильтра,
 - Очистка HEPA фильтра сжатым воздухом.
- Очистка HEPA фильтра обеспечивает мягкий поток воздуха и оптимальные возможности всасывания.

Очистка при помощи электрической щетки

При помощи отвертки поверните кнопку блокировки как показано на рисунке, из позиции  в .

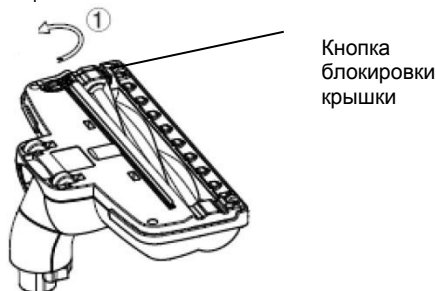

Снимите крышку, выньте щетку и почистите ее, (не смачивайте ее водой).

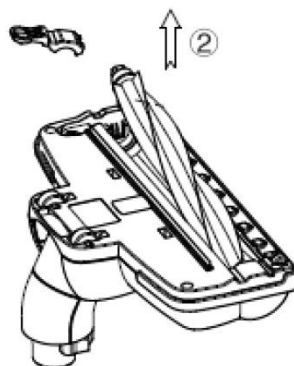

Поместите щетку и крышку обратно в правильную позицию.

Проблемы и решения

Проблема	Возможная причина	Решение
Не работает.	Закончилась батарея. Ручной пылесос собран неправильно.	Зарядите. Соберите ручной пылесос правильно.
Уменьшилась сила всасывания.	Емкость для пыли заполнена. Блок в HEPA. Блок в потоке движения воздуха либо блок в щетке / электрической щетке.	Очистите от пыли. Почистите или поменяйте HEPA. Почистите электрическую щетку.
Пылесос не заряжается.	Зарядное устройство не подключено к электросети. Подсоединитель или зарядное устройство не подключены к отверстию корпуса. Ручной пылесос не подсоединен к корпусу.	Подключите зарядное устройство к сети. Подключите подсоединитель или зарядное устройство к отверстию корпуса. Подсоедините ручной пылесос к корпусу.
Работает очень короткое время после зарядки.	Не достаточно времени для зарядки. Батарея изношена.	Заряжайте согласно инструкции. Замените батарею.

Защита окружающей среды

Не выбрасывайте данный прибор вместе с бытовыми отходами в конце использования. Передайте его в специальный пункт для

утилизации. Таким образом, Вы оказываете содействие в охране окружающей среды.

Гарантия и сервис

Для получения дополнительной информации или в случае возникновения проблем обратитесь в Центр поддержки покупателей в Вашей стране (номер телефона центра указан на гарантийном талоне). Если подобный центр в Вашей стране отсутствует, обратитесь в Вашу местную торговую организацию Gorenje или в отдел поддержки покупателей компании Gorenje Domestic Appliances.

Адреса и телефоны авторизованных сервисных центров размещены в брошюре «Гарантийные обязательства» или в гарантийном талоне.

Только для домашнего использования!
Производитель оставляет за собой право на внесение изменений!

**GORENJE
ЖЕЛАЕТ, ЧТОБЫ ПОЛЬЗОВАНИЕ
ПРИБОРОМ ДОСТАВИЛО ВАМ
УДОВОЛЬСТВИЕ!**

0212002

