

Saturn[®]

ST-VC7279

VACUUM CLEANER

ПЫЛЕСОС

ПИЛОСОС



GB

VACUUM CLEANER

Dear Buyer!

We congratulate you on having bought the device under trade name «Saturn». We are sure that our devices will become faithful and reliable assistance in your housekeeping.

Avoid extreme temperature changes. Rapid temperature change (e.g. when the unit is moved from freezing temperature to a warm room) may cause condensation inside the unit and a malfunction when it is switched on. In this case leave the unit at room temperature for at least 1.5 hours before switching it on. If the unit has been in transit, leave it indoors for at least 1.5 hours before starting operation.

IMPORTANT SAFETY INSTRUCTIONS

When using an electrical appliance, basic precaution should always be followed, including the following:

READ ALL INSTRUCTIONS BEFORE USING (THIS APPLIANCE)

WARNING -To reduce the risk of fire, electric shock, or injury:

1. Before connecting the device to the mains, check whether the supply voltage indicated on the device corresponds to the mains voltage. The device must be plugged into a grounded outlet.
2. Do not leave vacuum cleaner when plugged in. Unplug from outlet when no use and before servicing.
3. To reduce the risk of electric shock, do not use outdoors or on wet surfaces
4. Use only as described in this manual. Use only manufactures recommend attachments.
5. Do not use with damaged cord or plug. If vacuum cleaner is not working as it should, has been dropped, damaged, left outdoors, or dropped into water, enter it to a service center.
6. Do not pull or carry on cord, use cord as a handle, close door on cord, or pull cord around sharp edges or corners. Do not run vacuum cleaner over cord. Keep cord away from heated surfaces.
7. Do not unplug by pulling on cord. To unplug, grasp the plug, not the cord.
8. Do not handle plug or vacuum cleaner with wet hands.
9. Do not put any object into openings. Do not use with any opening blocked. Keep free of dust, lint, hair and anything that may reduce airflow.

10. Keep hair, loose clothing, fingers and all parts of body away from openings and moving parts.
11. Turn all controls off before unplugging.
12. Use extra care when cleaning on stairs.
13. Do not use to pick up flammable or combustible liquids, such as gasoline, or use in areas where they may be present
14. Hold plug when rewinding onto cord reel. Do not allow plug to whip when rewinding.
15. Unplug before connecting the hose
16. Do not pick up anything that is burning or smoking, such as cigarettes, matches, or hot ashes.
17. Do not use without dust bag and/or filter in place.
18. If the supply cord is damaged, it must be replaced by the manufacturer or its service agent or a similarly qualified person in order to avoid a hazard.
19. This appliance is not intended for use by persons (including children) with reduced physical, sensory or metal capabilities, or lack of experience and knowledge, unless they have been given supervision or instruction concerning use of the appliance by a person responsible for their safety.
20. Children should be supervised to ensure that they do not play with the appliance.

SAVE THESE INSTRUCTIONS

Getting to know your Cyclonic Vacuum Cleaner

Intended use

The appliance is intended for personal home use. Use in a commercial or industrial environment is subject to the appropriate regulations.



Important!

Read the safety instructions and the operating instructions through carefully before starting to use your vacuum cleaner. This is the only way to be sure of getting safe and reliable use from the device. If there is a change of owner or user do not forget to hand on the operating instructions. You will also need these operating instructions for ordering spare parts and accessories. Please keep this booklet in a safe place.

COMPONENTS AND EQUIPMENT

1. Floor nozzle
2. Telescopic tube
3. Adjust of airflow
4. Hose handle
5. Flexible hose
6. Dust container

7. Dust container lock button
8. ON/OFF switch button
9. Carrying handle
10. Suction control
11. Cord rewind button
12. Power cord
13. Sofa brush
14. Crevice nozzle
15. Empty button

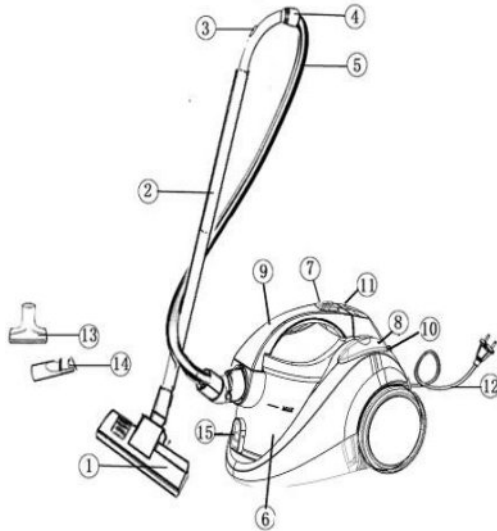

A FEW MINUTES FOR YOUR SAFETY

Your safety must be worth a few minutes of your time!
It takes no longer than this to read through the safety instructions!

Explanation of terms

You will find the following "flags" in these instructions. Here is what they mean



Danger! High risk. Ignoring the warning can result in loss of life or limb.



Caution! Medium risk. Ignoring the warning can cause material damage.



Important! Low risk. Circumstances to take into account when using the appliance.

Safety instructions



Danger from electricity

This device uses a dangerous electrical voltage. Do not use it when the mains cable is defective or if the device has other visible damage. Never open the casing, leave this to repairs specialists. Do not suck up red hot ashes, glowing cigarette ends or matches, nor sharp objects, glass splinters, water or other liquids. These can damage the vacuum cleaner and could put you in danger. Red hot ashes, glowing cigarette ends etc. can set the filter on fire, dampness can lead to short circuits, sharp pointed objects damage the filter. Do not allow children to play with the plastic foil used as packaging, danger or suffocation.



Danger!

Never expose the vacuum cleaner to the effects of the weather (rain, etc.). Always unplug the vacuum cleaner from the mains before cleaning or servicing it (e.g. removing the filter).



Caution!

Hold the cable firmly when rolling it up. The powerful re-wind pull on the cable can result in a "whiplash effect".



Important!

Never pull the plug out of the socket by tugging the cable, but always grip the plug body itself. Children are frequently unaware of the dangers of electrical or underestimate these. For this reason children should never be allowed to work with electrical devices.

Never sit on or place things on the vacuum cleaner body. This vacuum cleaner is suited exclusively for 230 V alternating current, 50 Hz.

Only use the vacuum cleaner when a filter and a motor protection filter have been fitted. The filter must not be damaged! Use only the filters listed on page 10/11.

Important!



Before vacuum cleaning a shampooed carpet, wait until it is completely dry. Never leave the vacuum cleaner close to a heater or an oven.

If there is a change of owner or user do not forget to hand on the operating manual.

In the event of damage to the device or for repairs, contact the customer service dept.: Faults resulting from improper use, failure to follow the instructions in the operating manual, or from damage caused or repairs done by third parties are ruled out under the guarantee. This also applies to the wear of component parts, e.g. the filter.

ENVIRONMENTAL PROTECTION MADE EASY

About the packaging

Our packaging is made of materials that are harmless to the environment. They can be recycled and do not cause pollution. These materials are:

- The outer packaging is made of cardboard.
- The wrapping and bags are made of polyethylene (PE).



Danger!

Never allow children to play with the plastic foil used as packaging, danger of suffocation.



Important!

If you have the storage space required, we recommend that you keep the packaging at least until the expiry of the guarantee. If the device must be sent for repairs or to a repair workshop, the original packaging will ensure that it is adequately protected.

If you wish to dispose of the packaging, please do so in a manner that will not cause damage to the environment.

Disposing of the device

If the device is no longer functional at some time in the future, the local waste disposal authorities will be glad to provide you with information about how to dispose of it in a correct manner.

Used filters can be disposed of in the domestic refuse.



Important!

If after long years of use your vacuum cleaner is no longer serviceable, please make sure that it is kept together as a single unit until being disposed of in a manner that will prevent damage to the environment.

ACCESSORIES

Your vacuum cleaner comes equipped with three attachments intended for different applications.

Each individual attachment can either be fitted onto the telescopic tube or directly onto the handle of the suction hose, as required. The sofa nozzle and the crevice nozzle may be stored on the tool holder of the telescopic tube.

Floor nozzle

You will probably work most frequently with the floor nozzle. This is suitable for cleaning wide areas. The floor nozzle is fitted with a practical 360° joint. This ensures that you can reach easily into any corner.

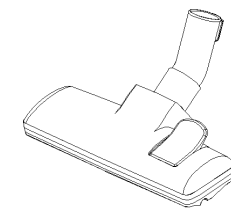

for carpet floors

for smooth floors



- Clean carpets and wall-to-wall carpets without using the brush. Press the tip switch marked with the carpet symbol and the brush is raised.
- Smooth floors such as PVC, parquet or tiles are best cleaned and cared for using the brush. To do so press the tip switch with the symbol for smooth floors and the brush will come out.



Sofa brush

You can use this to clean the dust from books or sensitive objects such as picture frames etc. This nozzle is suitable for the careful cleaning of upholstered furniture, mattresses, cushions, curtains etc.

Crevice nozzle

This nozzle is suitable for sucking clean the folds in cloth, joint cracks and corners or niches that cannot be reached with the floor nozzle.



PREVENTION

Switch off the vacuum cleaner immediately if the air intakes, the floor brushes or the telescopes tube becomes blocked. Before starting the vacuum cleaner up again remove the substance causing the blockage:

1. Never use the vacuum cleaner in the immediate vicinity of hot bodies and do not suck up hot objects such as cigarette ends or ashes.

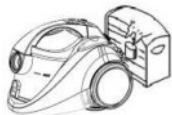

2. Only place the plug in the socket when your hands are dry.

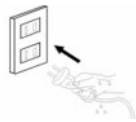

3. Please remove large or sharp objects from the floor before using the vacuum cleaner to avoid any possible damage to it.



4. Do not pull by the mains cable when pulling out the plug.

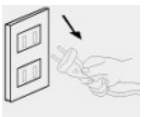

Danger!

The vacuum cleaner is provided with a plug and an electric cable. If the plug or the cable are damaged a qualified electrician must be called to repair them.
ASSEMBLING THE VACUUM CLEANER



Caution!

Before assembling or disassembling the accessories always ensure that it has been unplugged from the mains socket!

Connecting your vacuum cleaner

1. Assembly and disassembly of the tube

- Montage:
Insert the tube in the air intake opening. Push the tube in until it locks in place.

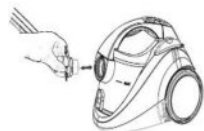

- Disassembly:
Take the tube from the air intake after disconnecting from the mains socket.

2. Assembling the telescopic tube and accessories

- 2.1: Remove the telescopic tube from the hand grip.

- Set the telescopic tube to the correct length.
- Push the telescopic tube slide forwards and pull out the lower part of the tube to the extension length required. Then simply let go of the slide and let it snap into place.



- 2.3: Fix the floor brush to the telescopic tube.

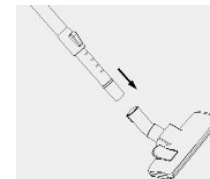

- 2.4: Suitable for everyday cleaning of the carpet and of wooden floors.



Cleaning carpet

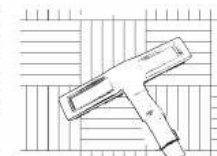

Cleaning wooden floor

OPERATION

Vacuum cleaning

Before using the device first roll out a sufficient length of electric flex cable and plug into the mains socket. The yellow mark on the electric flex cable is the maximum length that must not be exceeded.

To switch on the device press the foot pedal button on the casing with your foot. Pull the device behind you like a sledge when working with it.

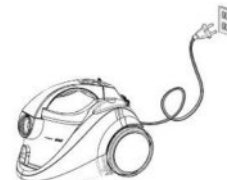

Regulating the suction power

You can set the suction power on the device individually as you require it using the suction regulator. We recommend using minimum suction power for delicate materials.

Select medium suction power for mattresses, upholstered furniture and carpets. Select maximum suction power for tiled, wood and other robust floors.

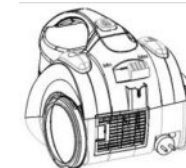

Secondary air valve

The secondary air valve is at the handle

- Opening: pull upwards
 - Closing: push downwards
- You can adjust the suction power by using the secondary air valve.

The wider the secondary air valve is opened, the less the suction power and vice-versa.

Open the secondary air valve to prevent curtains and the like from being sucked in.



Choose:

Minimal suction power for curtains and sensitive materials.

Medium suction power for upholstery cushions, mattresses, carpet floors.

Maximum suction power for tiled, wooden and robust floor surfaces with heavy soiling.

After vacuum cleaning

Switch off the device when you have finished cleaning:

To do this press the foot button  on the device with your foot of by hand. After this pull the mains plug from the socket.

To roll in the cable press foot pedal  and hold it in position. The cable will be rolled back automatically onto the installed cable drum and disappear completely into the device up to the plug. The floor nozzle can be kept attached to the vacuum cleaner for ease of storage after use.

HEPA FILTER CLEANING SYSTEM

The cyclone vacuum cleaner function without needing a dust bag. The sucked up dirt is forced into the dust container by force of the air jet instead. The air is cleaned by a washable permanent filter (HEPA filter) in the dust container, motor protection filter and an exhaust air filter.



Caution!

Never vacuum clean without a filter or with a damaged filter. The dust

that is sucked up would force its way in to the device and damage the motor.

Clean dust / dirt in the dust container by an entirely new method - it's simple, clean and so easy.

Emptying dust container

You can easily see with the transparent dust container when it must be emptied.

1. Switch off the vacuum cleaner and disconnect the plug from the mains. To do this always pull on the plug and not on the cable.

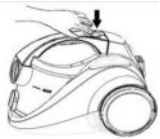

You can press the lock button of the dust container together with the out of their anchoring with the aid of the carrier handle on the dust container. Now lift out the dust container and carry it to the waste bin.

2. A push button is located on the dust container that you can use to open and empty it automatically (bottom-down technology). To do this hold the dust container over your dustbin and press on the empty button.

3. After emptying it clean the HEPA filter again if necessary (see also Cleaning the HEPA filter below). After this rinse out the dust container and wipe it dry.

4. After this push the HEPA filter cleaning system back into position in the cyclone vacuum cleaner until it snaps into place. Your cyclone vacuum cleaner is now ready for use again.

5. After this push the HEPA filter cleaning system back into position in the cyclone vacuum cleaner until it snaps into place. Your cyclone vacuum cleaner is now ready for use again.

Cleaning the HEPA filter

The HEPA filter and the HEPA cover should be cleaned regularly. Cleaning is best done when emptying the dust container. To do this follow the instructions in the Emptying dust container section.

1. Switch off the vacuum cleaner and disconnect the plug from the mains. To do this always pull on the plug and not on the cable.

2. Turn the dust container cover carefully until it is released and the HEPA filter will come away easily.

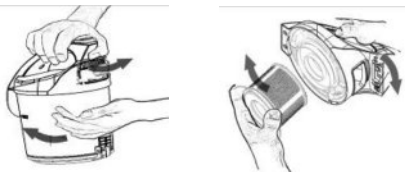

3. Now rinse the HEPA filter under running water and allow it to dry.



Caution!

Only ever clean the filter with clean water and do not use soap or detergent. These would destroy the filter.

Place the HEPA filter back in the HEPA cover (or replace with a new one) and fit it into the dust container. Then fit the dust container back into position in the cyclone dust container until it snaps into place. Your cyclone vacuum cleaner is now ready for use again.

Motor protection valve

The unit has the protection valve, when the dust cup is full of dust, HEPA filter is blocked or the air path is blocked, the protection valve will turn on automatically avoiding motor over-heat in order to prolong the life of motor.



Cleaning the exhaust air filter

The exhaust air filter cleans the air a final time before it leaves the vacuum cleaner. You can clean the exhaust air filter as follows:

1. Switch off the vacuum cleaner and disconnect the plug from the mains. To do this always pull on the plug and not on the cable.



2. Open the exhaust air grill (this is at the rear of the cyclone vacuum cleaner.)

3. The exhaust air filter is visible when the grill has been opened.

4. Rinse the filter under cold running water and allow dry.



Caution!

Only ever clean the filter with clean and do not use soap or detergent. These would destroy the filter.

5. Put the exhaust air filter back into place (or replace with a new one) and place in the grill.

6. Close the exhaust air filter grill.

CARE AND MAINTENANCE

Cleaning the vacuum cleaner

To clean the device casing switch off and disconnect the plug from the mains socket.



Danger!

Never expose the vacuum cleaner to the effects of the weather (rain, etc.). No parts may be washed in a dish washer.

The casing, dust collecting chamber and filter chambers of the vacuum cleaner can be wiped with a damp cloth if required. No liquid must enter the vacuum cleaner in the process. Never use strong cleaning substance (scouring liquids, thinners), since these will corrode the plastic surface. Only place the plug back in the mains socket when you have made sure that all the parts are thoroughly dry.

Hair and fluff may gather on the running wheels and on the floor nozzle of the vacuum cleaner in time. You should remove these to ensure that handling of the vacuum cleaner is always easy.



Note!

Lubricating or oiling of the roller bearing is not recommended, because this will cause dirt and fluff to stick even better.

IN THE EVENT OF PROBLEM

Trouble-shooting

Faults can occur on all electrical equipment. This must not necessarily be due to a defect in the device itself. So check first with table if the fault can be dealt with.

PROBLEM	POSSIBLE CAUSES	SOLUTIONS/TIPS
Weak suction	The secondary valve is open.	Close the secondary valve
	An object is blocking the suction pipe	Check the suction tube, the handle area, suction pipe and the nozzle in use for blockages.

	Filters are not fitted properly or are blocked	Fit a new filter
Device does not work.	Device is not properly plugged into the mains	Check that the mains plug has been inserted properly. Also check whether the power socket is in order (e.g. use an electric torch). Check the fuses! Automatic fuses in the fuse box
Whistling sound during The first hours of operation	This is not a fault	The noise will die away by itself after a time
The device cover does not close properly	Dust container is not set properly	Check the dust container fit.



Danger!

Never try to repair a defective device, or a device you believe to be defective, by yourself. You can put both yourself and future users in danger. Repairs may only be carried out by authorized specialists.

Specifications

• Power:	1600 W
• Rated Voltage:	220-230 V
• Rated Frequency:	50 Hz
• Rated Current:	7.3 A
• Volume of Dust Container:	2 l
• Noise Level:	≤78 dB
• Cord Length:	5 m

Set

VACUUM CLEANER.....	1
INSTRUCTION MANUAL WITH WARRANTY BOOK.....	1
PACKAGE.....	1

Environment friendly disposal

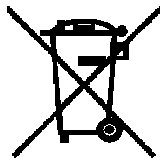

You can help protect the environment!

Please remember to respect the local regulations: hand in the non-working electrical equipment to an appropriate waste disposal center.

The manufacturer reserves the right to change the specification and design of goods.

RU

ПЫЛЕСОС

Уважаемый покупатель!

Поздравляем Вас с покупкой пылесоса торговой марки "Saturn". Мы уверены, что наши устройства станут Вам верными и надежными помощниками в домашнем хозяйстве.

Не подвергайте устройству резким перепадам температур. Резкая смена температуры (например, внесение устройства с мороза в теплое помещение) может вызвать конденсацию влаги внутри устройства и нарушить его работоспособность при включении. Устройство должно отстояться в теплом помещении не менее 1,5 часов.

Ввод устройства в эксплуатацию после транспортировки производить не ранее, чем через 1,5 часа после внесения его в помещение.

Меры предосторожности

Перед использованием внимательно прочтите данную инструкцию по эксплуатации.

1. Перед включением устройства в сеть проверьте, соответствует ли номинальное напряжение, указанное на устройстве, сетевому напряжению. Устройство следует включать в заземлённую розетку.

2. Отключайте устройство от сети, если не используете его, а также перед очисткой и техническим обслуживанием.

2. Не пользуйтесь пылесосом вне помещения или на влажных поверхностях.

3. Пользуйтесь им только в соответствии с указаниями, изложенными в данной инструкции. Используйте только рекомендуемые производителем насадки и принадлежности.

4. Запрещается использовать устройство, если его комплектующие детали (сетевой шнур, штепсельная вилка и пр.) повреждены. Не пытайтесь отремонтировать устройство самостоятельно. Обратитесь в ближайший сервисный центр для квалифицированного осмотра и ремонта.

5. Не тяните устройство за сетевой шнур, не используйте шнур как ручку, не пережимайте шнур питания дверью и не тяните его вблизи острых краев или углов. Не ставьте пылесос на шнур. Избегайте горячих поверхностей.

6. При отключении устройства от сети тяните за вилку, а не за сетевой шнур.

7. Не прикасайтесь к вилке, шнуру питания и устройству влажными/мокрыми руками.

8. Не допускайте попадания посторонних предметов в воздухозаборное и воздуховыпускное отверстия. Не пользуйтесь пылесосом при заблокированных отверстиях. Берегите его от пыли, пуха, волос и всего, что может препятствовать подаче воздуха.

10. Перед отключением устройства от сети, установите переключатель питания в положение «выкл.».

11. Будьте особенно внимательны при уборке пылесосом ступенек.

12. Не используйте устройство для уборки легковоспламеняющихся веществ, тлеющих сигарет или горячего пепла.

13. Шнур питания сматывается быстро, поэтому всегда придерживайте его во время сматывания за вилку. Следите, чтобы вилка не перекручивалась при наматывании.

14. Всегда отключайте устройство от сети, перед тем как собрать или разобрать его, перед очисткой и техническим обслуживанием.

15. Не пользуйтесь устройством без установленного пластикового контейнера для сбора пыли и/или фильтра.

16. Данное устройство не предназначено для использования лицами с ограниченными физическими, чувствительными или умственными способностями, а также лицами, не

имеющими опыта и знаний, если они не находятся под наблюдением или не получили инструкции по использованию устройства от лица, ответственного за их безопасность. Не рекомендуется использовать устройство детям в возрасте до 14 лет.

17. Электроприбор – не игрушка! Следите, чтобы дети не играли с электроприбором.

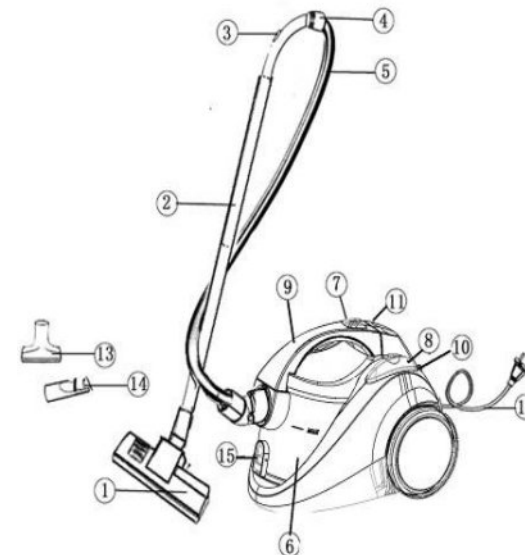

СОХРАНИТЕ ЭТУ ИНСТРУКЦИЮ

Что нужно знать о пылесосе, изготовленном по технологии «Циклон»

Использование по назначению

Устройство предназначено только для персонального использования в быту.

Важно!



Внимательно ознакомьтесь с инструкцией по технике безопасности и инструкцией по эксплуатации перед тем, как начнете пользоваться пылесосом. Только так можно быть уверенным в безопасном и надежном использовании электрического устройства. Если меняется владелец или пользователь, не забудьте передать новому владельцу/пользователю инструкцию по эксплуатации. Данная инструкция по эксплуатации также нужна для заказа запасных частей и

вспомогательных принадлежностей. Пожалуйста, храните эту инструкцию в надежном месте.

УСТРОЙСТВО ПРИБОРА

1. Насадка для пола
2. Металлическая телескопическая трубка
3. Регулятор воздушного потока
4. Рукоятка шланга
5. Гибкий шланг
6. Пластиковый контейнер для сбора пыли
7. Кнопка фиксации пылесборника
8. Кнопка включения/выключения ("ON"/"OFF")
9. Ручка для переноски
10. Регулятор мощности всасывания
11. Кнопка сматывания шнура
12. Шнур питания
13. Щетка для мягкой мебели
14. Щелевая насадка
15. Кнопка для извлечения пылесборника

НЕСКОЛЬКО МИНУТ ДЛЯ ВАШЕЙ БЕЗОПАСНОСТИ

Ваша безопасность стоит нескольких минут Вашего времени!

У Вас уйдет немного времени на ознакомление с инструкцией по технике безопасности!

Объяснение терминов

Вы встретите определенные символы в данной инструкции. Они означают следующее:



Опасно! Высокий риск. Игнорирование предупреждения может привести к смерти или травме.



Внимание! Средней степени риск. Игнорирование предупреждения может нанести материальный ущерб.



Важно! Незначительный риск. При использовании устройства необходимо учитывать обстоятельства.

Инструкция по технике безопасности



Данное устройство использует опасное электрическое напряжение. Не пользуйтесь им, когда сетевая кабель или само устройство повреждено. Не пытайтесь ремонтировать прибор самостоятельно. Не используйте пылесос для уборки горячего пепла, тлеющих окурков сигарет или спичек, а также острых предметов, осколков стекла, воды или других жидкостей. Они могут повредить пылесос и вызвать опасность для Вас. Горячий пепел, тлеющие окурки сигарет, и т.д. могут способствовать возгоранию фильтра, влажность может привести к короткому замыканию, заостренные предметы могут повредить фильтр. Не разрешайте детям играть с полимерной пленкой, которая используется для упаковки.



Опасно! Не подвергайте пылесос воздействию внешних факторов (солнечных лучей, дождя и т.д.) Всегда отключайте пылесос от сети перед его очисткой или техническим обслуживанием (например, удаление фильтра).



Внимание! Придерживайте шнур питания во время сматывания за вилку. При быстром сматывании шнур



может хлестнуть и привести к травме.

Важно!

При отключении устройства от сети тяните за вилку, а не за сетевой шнур. Дети часто не осознают возможную опасность при использовании электроприборов или недооценивают это. Поэтому не разрешайте детям работать с электрическими устройствами. Никогда не садитесь и не кладите вещи на корпус пылесоса. Данный пылесос рассчитан исключительно на переменный ток 230В, 50 Гц. Используйте пылесос только, когда установлен фильтр для пыли и фильтр для защиты электродвигателя. Будьте осторожны во время очистки и замены фильтра – следите за тем, чтобы не повредить его. Используйте только фильтры, указанные на странице 29/30.



Важно!

Перед тем, как чистить смоченный шампунем ковер, подождите, пока он полностью высохнет. Не размещайте устройство вблизи источников тепла.

Если меняется владелец или пользователь устройства, не забудьте передать новому владельцу/пользователю инструкцию по эксплуатации.

В случае повреждения устройства обратитесь в авторизованный сервисный центр для квалифицированного осмотра и ремонта. Гарантия не распространяется на случаи, вызванные ошибками в результате неправильного использования устройства, несоблюдением инструкций в руководстве по эксплуатации или повреждением или ремонтом третьими лицами. Это также относится к износу комплектующих деталей, например, фильтра.

ОХРАНА ОКРУЖАЮЩЕЙ СРЕДЫ

Об упаковке

Наша упаковка изготовлена из материалов, безвредных для окружающей среды. Они подлежат утилизации и не вызывают загрязнения окружающей среды. Это следующие материалы:

- Наружная упаковка изготовлена из картона.
- Обертка и пакеты изготовлены из полиэтилена (PE).



Опасно! Никогда не разрешайте детям играть с полимерной пленкой, которая используется для упаковки, т.к. существует опасность удушья.



Важно!

Храните устройство в упаковке до истечения срока гарантии. Если нужно отправить устройство в ремонт или ремонтную мастерскую, оригинальная упаковка обеспечит адекватную защиту.

Использованные фильтры можно утилизировать вместе с бытовыми отходами.



Важно!

Следите за тем, чтобы все комплектующие детали устройства находились и хранились вместе как единое целое, пока они не будут утилизированы таким образом, чтобы не нанести вред окружающей среде.

ВСПОМОГАТЕЛЬНЫЕ ПРИСПОСОБЛЕНИЯ

Ваш пылесос оснащен тремя насадками, которые предназначены для различного применения.

Насадку можно устанавливать на металлической телескопической трубке или непосредственно на гибком шланге.

Насадка для пола

Вам, вероятно, придется работать очень часто с насадкой для пола. Она удобна для очистки больших площадей. В насадке для пола имеется подвижная соединительная муфта, обеспечивающая поворот насадки на 360°. Это обеспечивает Вам возможность легкого доступа к каждому углу.

- Чистите ковры и паласы без использования щетки. На корпусе насадки нажмите на кнопочный переключатель с маркировкой ковра, и щетка задвинется внутрь насадки.

Гладкие полы из поливинилхлорида (PVC), паркет или кафельную плитку лучше всего чистить при помощи щетки. Для того чтобы сделать это, нажмите на кнопочный переключатель с символом для гладких полов и



выдвинется щетка насадки.

Щетка для мягкой мебели

Вы можете использовать такую щетку, чтобы удалить пыль с книг, картинных рам, ламп и т.д. Эта щетка подходит для тщательной очистки мягкой мебели, матрасов, подушек, занавесок и других вещей.



Щелевая насадка

Эта насадка подходит для очистки углов, батарей и т.д.



МЕРЫ ПРЕДОСТОРОЖНОСТИ

Немедленно отключите устройство от сети, если отверстие для всасывания воздуха, щетка для пола или металлическая телескопическая трубка заблокировались. Перед тем, как снова включить пылесос, удалите предмет, вызвавший блокировку работы устройства:

1. Никогда не пользуйтесь пылесосом вблизи источников тепла и не используйте устройство для уборки тлеющих сигарет, спичек, горячего пепла



2. Не вставляйте и не вынимайте щетельную вилку из розетки влажными/мокрыми руками.

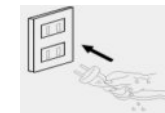

3. Не используйте устройство для уборки острых предметов, в противном случае это может привести к повреждению устройства.



4. Тяните за штепсельную вилку, а не за сетевой шнур, когда отключаете устройство от сети.



Опасно!

Если сетевой шнур или штепсельная вилка повреждены, их необходимо немедленно заменить в авторизованном сервисном центре.

Нажмите вперед на ползунок телескопической трубки и выдвиньте нижнюю часть трубки на необходимую длину. Затем просто отпустите ползунок, необходимая длина телескопической трубки будет зафиксирована. Подсоедините щетку для пола к металлической телескопической трубке.

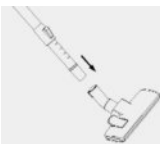

Подходит для ежедневной чистки ковровых покрытий и деревянных полов.

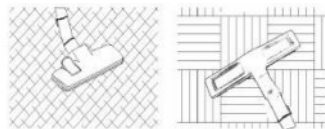

ЭКСПЛУАТАЦИЯ

Включение

Перед использованием устройства, отмотайте шнур нужной длины и подключите к сети. Шнур питания имеет две отметки: **желтая** - максимально подходящая длина шнура для использования; не отматывайте шнур за **красную** отметку. Чтобы включить устройство нажмите переключатель вкл./выкл.

Регулировка мощности всасывания

Вы можете установить необходимую мощность всасывания на устройстве, используя регулятор всасывания. Мы рекомендуем использовать минимальную мощность всасывания для деликатных



материалов. Выберите среднюю мощность всасывания для матрасов, мягкой мебели и ковров. Выберите максимальную мощность всасывания для кафельной плитки, деревянных и сильно загрязнённых твёрдых поверхностей.

Клапан подачи вторичного воздуха

Клапан подачи вторичного воздуха находится на ручке

- Открыть: поднимите вверх
- Закрыть: опустите вниз

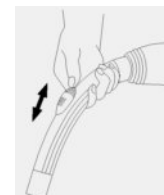

Вы можете настроить мощность всасывания, используя клапан подачи вторичного воздуха. Чем больше открыт клапан подачи вторичного воздуха, тем меньше мощность всасывания и наоборот. Откройте клапан подачи вторичного воздуха, чтобы предотвратить всасывание занавесок и подобных им вещей.

Выбирайте:

Минимальную мощность всасывания для занавесок и деликатных материалов. Среднюю мощность всасывания для мягкой мебели, матрасов, ковровых покрытий. Максимальную мощность всасывания для кафельной плитки, деревянных и сильно загрязнённых твёрдых поверхностей.

После эксплуатации

Выключите устройство после окончания очистки:

Чтобы выполнить это, нажмите ногой или рукой на ножную кнопку вкл./выкл. на устройстве.

После этого выньте сетевой шнур из розетки. Для намотки шнура нажмите на ножную педаль и удерживайте ее некоторое время. Шнур наматывается автоматически на вмонтированную катушку и полностью спрячется внутрь устройства до штепсельной вилки.

СИСТЕМА ОЧИСТКИ ВЫСОКОЭФФЕКТИВНОГО ВОЗДУШНОГО ФИЛЬТРА (HEPA)

Функция пылесоса, выполненного по технологии «Циклон», не требующая мешка для пыли. Пыль втягивается в пластиковый контейнер для сбора пыли под воздействием силы воздушного потока. Воздух очищается постоянно моющимся фильтром (высокоэффективный воздушный фильтр HEPA) в пластиковом контейнере для сбора пыли, фильтре для защиты электродвигателя и фильтре отработанного воздуха.



Внимание!

Никогда не пылесосьте без фильтра или с поврежденным фильтром. Пыль втянется в устройство и повредит электродвигатель.

Очистка пластикового контейнера для сбора пыли

Можно легко увидеть, когда прозрачный пластиковый контейнер для сбора пыли наполнен и его нужно очистить.

1. Выключите пылесос и выньте штепсельную вилку из сети. Тяните за вилку, а не за шнур питания, отключая устройство от сети. Нажмите на кнопку фиксации пылесборника и извлеките его из устройства при помощи ручки для переноски.

2. Кнопка очистки, расположенная на корпусе пластикового контейнера для сбора пыли, позволяет открыть и автоматически очистить пылесборник. Чтобы выполнить это, держите пластиковый контейнер для сбора пыли над мусорным ведром и нажмите на кнопку очистки.

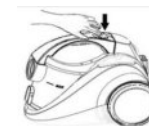

3. После очистки пылесборника очистите фильтр HEPA при

необходимости (см. раздел «Очистка фильтра HEPA»). После этого промойте пластиковый контейнер для сбора пыли и вытрите его насухо.

4. Установите систему очистки HEPA на прежнее место. Теперь Ваш пылесос снова готов к использованию.

Очистка фильтра HEPA

Фильтр HEPA и крышку фильтра HEPA следует чистить регулярно. Лучше всего осуществлять процесс очистки фильтра во время чистки пластикового контейнера для сбора пыли. Для этого следуйте указаниям, изображенным в разделе «Очистка пластикового контейнера для сбора пыли».

1. Выключите пылесос и выньте штепсельную вилку из сети. Тяните за вилку, а не за шнур питания, отключая устройство от сети.
2. Осторожно поворачивайте крышку, накрывающую пластиковый контейнер для сбора пыли, пока она не откроется. Извлеките фильтр.

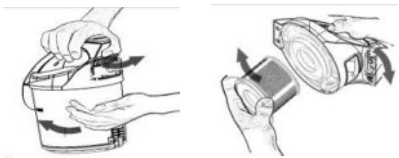

3. Промойте фильтр HEPA под проточной водой и высушите его.



Внимание!

Всегда мойте фильтр только водой, не используя моющие средства. Они могут повредить фильтр. Вставьте фильтр HEPA в пластиковый контейнер для сбора пыли. Затем установите и зафиксируйте пластиковый контейнер для сбора пыли в устройстве.

Клапан для защиты электродвигателя

Устройство оснащено защитным клапаном: в случаях, когда пылесборник наполнен пылью, когда



заблокирован фильтр HEPA или путь воздушного потока, автоматически включается защитный клапан, что позволяет избежать перегрева электродвигателя и продлить срок его службы.

Очистка фильтра отработанного воздуха

Фильтр отработанного воздуха очищает воздух перед тем, как он удаляется из устройства. Вы можете чистить фильтр для отработанного воздуха следующим образом:

1. Выключите пылесос и выньте штепсельную вилку из сети. Тяните за вилку, а не за шнур питания, отключая устройство от сети.
2. Откройте решетку для выхода отработанного воздуха (она находится на тыльной стороне устройства).
3. Извлеките фильтр.
4. Промойте фильтр холодной проточной водой и высушите его.



Внимание!

Промывайте фильтр всегда только водой, не используя моющие средства. Они могут повредить фильтр. Установите фильтр отработанного воздуха на место (или замените новым) и вставьте решётку. Закройте решетку для фильтра отработанного воздуха.

УХОД И ТЕХНИЧЕСКОЕ ОБСЛУЖИВАНИЕ

Очистка пылесоса

Чтобы очистить корпус устройства, выключите его и выньте штепсельную вилку из сетевой розетки.



Опасно!

Никогда не подвергайте устройство воздействию внешних факторов (солнечных лучей, дождя и т.д.). Комплектующие детали нельзя мыть в посудомоечной машине.



Корпус устройства, отсек для пылесборника и отсек для фильтра пылесоса протирайте, при необходимости, влажной тканью. Следите за тем, чтобы вода не попала внутрь устройства. Никогда не пользуйтесь абразивными чистящими средствами, растворителями для очистки, т.к. это повредит пластиковую поверхность устройства. Включайте устройство в сеть лишь после того, как убедитесь, что комплектующие детали устройства полностью высохли после очистки. Со временем волосы и ворсинки могут прилипнуть к ходовым колесам и к насадке для пола пылесоса. Вам нужно удалить их, чтобы пылесос мог легко работать.



Примечание!

Не рекомендуется смазывать маслом роликовый подшипник, потому что это вызовет ещё большее прилипание пыли и ворсинок к нему.

Нахождение и устранение неисправностей

Неисправности могут возникнуть при работе любых электрических устройств. Это не обязательно связано с каким-либо дефектом самого устройства. Поэтому прежде чем обращаться в авторизованный сервисный центр для устранения неисправности, проверьте следующее:

НЕИСПРАВНОСТЬ	ВОЗМОЖНАЯ ПРИЧИНА	РЕШЕНИЕ
Слабая мощность всасывания	Открыт клапан подачи вторичного воздуха	Закройте клапан подачи вторичного воздуха.
	Предмет блокирует путь воздушного потока	Проверьте гибкий шланг, телескопическую трубку и используйте мую насадку и извлеките предмет блокировки
	Фильтры некорректно установлены	Установите фильтры корректно
	Фильтры заблокированы	Очистите фильтры

	ны.	или установите новые
Устройство не работает.	Вилка шнура питания не вставлена плотно в розетку	До конца вставьте вилку в розетку. Проверьте исправность розетки. Проверьте предохранители! Автоматические предохранители в коробке предохранителей.
Свистящий звук во время первых часов работы	Это не является неисправностью.	Звук пройдет через некоторое время.
Крышка корпуса устройств плохо закрывается.	Пластиковый контейнер для сбора пыли установлен некорректно	Установите контейнер корректно



Опасно!

Никогда не пытайтесь самостоятельно отремонтировать неисправное устройство. Это может быть опасно как для Вас самих, так и для окружающих. Ремонт устройства должен производиться только квалифицированными специалистами авторизованного сервисного центра.

Технические характеристики

- Мощность: 1600 Вт
- Номинальное напряжение: 220-230В
- Номинальная частота: 50 Гц
- Номинальная сила тока: 7.3 А
- Объем пылесборника: 2 л
- Уровень шума: ≤ 78 дБ
- Длина шнура: 5 м

Комплектность

ПЫЛЕСОС.....	1
ИНСТРУКЦИЯ ПО ЭКСПЛУАТАЦИИ С ГАРАНТИЙНЫМ ТАЛОНОМ.....	1
УПАКОВКА	1

Безопасность окружающей среды.

Утилизация



Вы можете помочь в охране окружающей среды!

Пожалуйста, соблюдайте местные правила: передавайте неработающее электрическое оборудование в соответствующий центр утилизации отходов.

Производитель оставляет за собой право вносить изменения в технические характеристики и дизайн изделий.

UA

ПИЛОСОС

Шановний покупець!

Вітаємо Вас із покупкою пилососа торговельної марки "Saturn". Ми впевнені, що наші пристрій стануть Вам вірними й надійними помічниками у домашньому господарстві.

Не піддавайте пристрій різким перепадам температур. Різка зміна температури (наприклад, внесення пристрою з морозу в тепле приміщення) може викликати конденсацію вологи всередині пристрою та порушити його працездатність при вмиканні. Пристрій повинен відстоятися в теплому приміщенні не менше ніж 1,5 години.

Введення пристрою в експлуатацію після транспортування проводити не раніше, ніж через 1,5 години після внесення його в приміщення.

Заходи безпеки

Перед використанням уважно прочитайте інструкцію по експлуатації.

1. Перед включенням пристрою в мережу перевірте, чи відповідає напруга, вказана на пристрої, мережової напруги. Пристрій слід включати в заземлену розетку.

2. Вимикайте пристрій від мережі, якщо не використовуєте його, а також перед очищенням і технічним обслуговуванням.

2. Не користуйтеся пилососом поза приміщенням або на вологих поверхнях.

3. Користуйтеся їм тільки відповідно до вказівок, викладених в даній інструкції. Використовуйте тільки рекомендовані виробником насадки та приладдя.

4. Забороняється використовувати пристрій, якщо його комплектуючі деталі

(мережевий шнур, штепсельна вилка і пр.) пошкоджені. Не намагайтеся ремонтувати пристрій самостійно. Зверніться в найближчий сервісний центр для кваліфікованого огляду та ремонту.

5. Не тягніть пристрій за мережевий шнур, не використовуйте шнур як ручку, не затискайте шнур живлення дверима і не тягніть його поблизу гострих країв або кутів. Не ставте пилосос на шнур. Уникайте гарячих поверхонь.

6. При відключенні пристрою від мережі тягніть за штепсель, а не за шнур живлення.

7. Не торкайтеся до вилки, шнура живлення і пристрою вологими/мокрими руками.

8. Не вставляйте ніяких сторонніх предметів в отвори. Не користуйтеся пилососом при заблокованих отворах. Бережіть його від пилу, пуху, волосся і всього, що тільки може перешкоджати подачі повітря.

10. Перед відключенням пристрою від мережі, встановіть перемикач живлення в положення «викл.».

11. Будьте особливо уважні при збиранні пилососом сходинок.

12. Не використовуйте пристрій для прибирання легкозаймистих речовин, сигарет або гарячого попелу.

13. Шнур живлення змотується швидко, тому завжди притримуйте його під час змотування за вилку. Слідкуйте, щоб вилка не перекручувалася при намотуванні.

14. Завжди відключайте пристрій від мережі, перед тим як зібрати або розібрати його, перед очищенням і технічним обслуговуванням пристрою.

16. Не користуйтеся пристроєм без встановленого пластикового контейнера для збору пилу та / або фільтра.

18 Цей пристрій не призначений для використання особами з обмеженими фізичними, чутливими або розумовими здібностями, а також особами, які не мають досвіду і знань, якщо вони не перебувають під наглядом або не отримали інструкції з використання пристрою від особи, відповідальної за їх безпеку.

Не рекомендується використовувати пристрій дітям у віці до 14 років.

19. Електроприлад - не іграшка! Слідкуйте, щоб діти не гралися з електроприладом.

ЗБЕРЕЖІТЬ ЦЮ ІНСТРУКЦІЮ

Що потрібно знати про пилосос, виготовлений за технологією «Циклон»

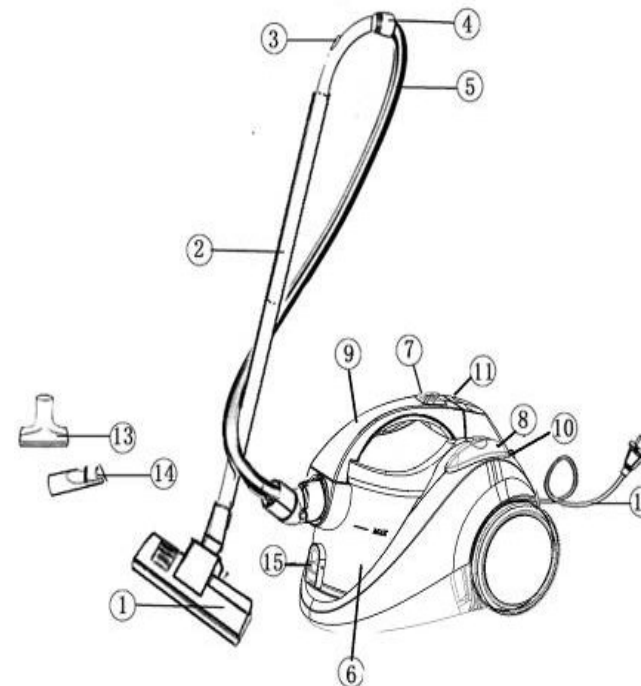

Використання за призначенням
Пристрій призначений тільки для персонального використання в побуті.

Важливо!



Уважно ознайомтеся з інструкцією з техніки безпеки та інструкцією по експлуатації перед тим, як почнете користуватися пилососом. Тільки так можна бути впевненим у безпечному та надійному використанні електричного пристрою. Якщо змінюється власник або користувач, не забудьте передати новому власнику / користувачеві інструкцію по експлуатації. Дана інструкція з експлуатації також потрібна для замовлення запасних деталей і допоміжних приладдя. Будь ласка, зберігайте цю інструкцію в надійному місці.

Опис

1. Насадка для підлоги
2. Металева телескопічна трубка
3. Регулятор повітряного потоку
4. Ручка шланга
5. Гнучкий шланг
6. Пластиковий контейнер для збирання пилу

7. Кнопка фіксації пилозбірника
8. Кнопка вмикання/вимикання ("ON"/"OFF")
9. Ручка для перенесення
10. Регулятор потужності всмоктування
11. Кнопка намотування шнура
12. Шнур живлення
13. Щітка для м'яких меблів
14. Насадка для щілей
15. Кнопка для видалення пилозбірника

КІЛЬКА ХВИЛИН ДЛЯ ВАШОЇ БЕЗПЕКИ

Ваша безпека варта декількох хвилин Вашого часу!

Вам знадобиться небагато часу для ознайомлення з інструкцією з техніки безпеки!

Пояснення термінів

Ви натрапите на певні символи в даній інструкції. Вони означають таке:



Небезпечно! Високий ризик. Ігнорування попередження може в результаті призвести до смерті або травми.



Увага! Середнього ступеня ризик. Ігнорування попередження може завдати матеріальної шкоди.



Важливо! Незначний ризик. При використанні пристрою необхідно враховувати обставини.

Інструкція з техніки безпеки



Цей пристрій використовує небезпечну електричну напругу. Не користуйтеся ним, коли мережевий кабель або сам пристрій пошкоджено. Не намагайтеся ремонтувати прилад самостійно. Не використовуйте пилосос для прибирання гарячого попелу, тліючих недопалків сигарет або сірників, а також гострих предметів, осколків скла, води або інших рідин. Вони можуть пошкодити пилосос і викликати небезпеку для Вас. Гарячий попіл, тліючі недопалки сигарет, і т.д. можуть сприяти загорянню фільтра, вологість може привести до короткого замикання, загострені предмети можуть пошкодити фільтр. Не дозволяйте дітям гратися з полімерною плівкою, яка використовується для упаковки приладу. Небезпечно!



Не піддавайте пилосос впливу зовнішніх чинників (сонячних променів, дощу і т.д.) Завжди відключайте пилосос від мережі перед його очищенням або технічним обслуговуванням (наприклад, видаленням фільтра).



Увага! Притримуйте шнур живлення під час змотування за вилку. При швидкому змотуванні шнур може хлеснути та призвести до травми.



Важливо! При відключенні пристрою від мережі тягніть за штепсельну вилку, а не за шнур живлення. Діти часто не усвідомлюють можливу небезпеку при використанні електроприладів або недооцінюють її. Тому не дозволяйте дітям працювати з електричними пристроями. Ніколи не сідайте і не кладіть речі на корпус пилососа. Даний пилосос розрахований виключно на змінний струм напругою 230В, 50 Гц.

Використовуйте пилосос тільки, коли встановлений фільтр для пилу і фільтр для захисту електродвигуна. Будьте обережні під час очищення і заміни фільтра - стежте за тим, щоб не пошкодити його. Використовуйте тільки фільтри, зазначені на сторінці 29/30.



Важливо! Перед тим, як чистити змочений шампунем килим, почекайте, поки він повністю висохне. Не розміщуйте пристрій поблизу джерел тепла. Якщо змінюється власник або користувач пристрою, не забудьте передати новому власнику / користувачеві інструкцію по експлуатації.

У разі пошкодження пристрою зверніться в авторизований сервісний центр для кваліфікованого огляду та ремонту. Гарантія не поширюється на випадки, викликані помилками в результаті неправильного використання пристрою, недотриманням інструкцій, викладених в керівництві з експлуатації або пошкодженням або ремонтом третіми особами. Це також відноситься до зносу комплектуючих деталей, наприклад, фільтра.

ОХОРОНА НАВКОЛИШНЬОГО СЕРЕДОВИЩА

Про упаковку

Наша упаковка виготовлена з матеріалів, нешкідливих для навколишнього середовища. Вони підлягають утилізації і не викликають забруднення навколишнього середовища. Це наступні матеріали:

- Зовнішня упаковка виготовлена з картону.
- Обгортка і пакети виготовлені з поліетилену (PE).



Небезпечно! Ніколи не дозволяйте дітям гратися з полімерною плівкою, яка використовується для упаковки, т.к. існує небезпека задухи.



Важливо! Зберігайте пристрій в упаковці до закінчення терміну гарантії. Якщо потрібно надіслати пристрій у ремонт або ремонтну майстерню, оригінальна упаковка забезпечить адекватний захист.

Використані фільтри можна утилізувати разом із побутовими відходами.



Важливо!

Слідкуйте за тим, щоб всі комплектуючі деталі пристрою знаходилися і зберігалися разом як єдине ціле, поки вони не будуть утилізовані таким чином, щоб не завдати шкоди навколишньому середовищу.

ДОПОМІЖНІ ПРИСТРОЇ

Ваш пилосос оснащений трьома насадками, які призначені для різного застосування.

Насадку можна встановлювати на металевій телескопічній трубці або безпосередньо на гнучкому шлангу.

Насадка для підлоги

Вам, мабуть, доведеться працювати дуже часто з насадкою для підлоги. Вона зручна для очищення великих площ. У насадці для підлоги є рухома сполучна муфта, що за безпечує поворот на-садки на 360°. Це забезпечує Вам можливість легкого доступу до кожного кутку.

Чистіть килими й паласи без використання щітки. Натиніть на кнопковий перемикач із маркуванням килима й щітка підніметься всередину насад-ки.

- Гладкі підлоги з полівінілхлориду (PVC), паркет або кахельну плитку краще всього чистити за допомогою щітки. Для того щоб зробити це, натисніть на кнопковий перемикач з символом для гладких підлог, з'явиться щітка.



Щітка для м'яких меблів

Ви можете використовувати таку щітку, щоб видалити пил з книг, картинних рам, ламп і т.д. Ця щітка підходить для ретельного очищення м'яких меблів, матраців, подушок, фіранок і інших речей.



Щілинна насадка

Ця насадка підходить для очищення кутів, батарей і т.д.



ЗАПОБІЖНІ ЗАХОДИ

Негайно вимкніть пристрій від мережі, якщо повітревихідний або повітревихідний отвір, щітка для підлоги або металева телескопічна трубка заблокувалися. Перед тим, як знову включити пилосос, видаліть предмет, що викликав блокування роботи пристрою.

1. Ніколи не користуйтеся пилососом поблизу джерел тепла і не використовуйте пристрій для прибирання тліючих сигарет, сірників, гарячого попелу.



2. Не вставляйте і не виймайте штепсельну вилку з розетки вологими/мокрими руками.



3. Не використовуйте пристрій для прибирання гострих предметів, інакше це може викликати пошкодження пристрою.



4. Тягніть за штепсельну вилку, а не за шнур живлення, коли відключаєте пристрій від мережі.

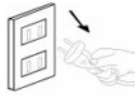

Небезпечно!

Якщо мережевий шнур або штепсельна вилка пошкоджені, їх необхідно негайно замінити в авторизованому сервісному центрі.

2.4 Підходить для щоденного чищення килимових покриттів і дерев'яних підлог.

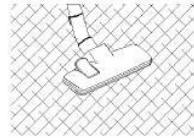

Cleaning carpet

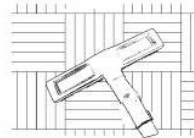

Cleaning wooden floor

ЕКСПЛУАТАЦІЯ

Увімкнення

Перед використанням пристрою відмотайте шнур потрібної довжини і підключіть пристрій до мережі. Шнур живлення має дві позначки: жовта - максимально відповідна довжина шнура для використання, не відмотувати шнур за червону позначку. Щоб увімкнути пристрій, натисніть перемикач увмк./вимк.



Регулювання потужності всмоктування

Ви можете встановити необхідну потужність всмоктування на пристрої, використовуючи регулятор всмоктування. Ми рекомендуємо використовувати мінімальну потужність всмоктування для делікатних матеріалів. Вибірайте середню потужність всмоктування для матраців, м'яких меблів і килимів. Вибірайте максимальну потужність всмоктування для кахельної плитки, дерев'яних і сильно забруднених твердих поверхонь.



Клапан подачі вторинного повітря

Клапан подачі вторинного повітря знаходиться на ручці

- Відкрити: підніміть вгору
- Закрити: опустіть вниз



ЗБИРАННЯ ПИЛОСОСА



Увага!

Перед збиранням або демонтажем допоміжних частин завжди слідкуйте, щоб пристрій був вимкнений із мережної розетки!

Підключення пилососа

Установка гнучкого шланга

Вставте гнучкий шланг в вхідний отвір, злегка натисніть до клацання.

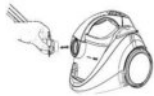

Зняття гнучкого шланга

Вимкніть пристрій від мережі. Для того щоб витягти шланг, натисніть на кнопку збоку на кінці шланга.



Збірка металеві телескопічної трубки і насадок

Вставте телескопічну трубку в гнучкий шланг.

Натисніть вперед на повзунок телескопічної трубки і висуньте нижню частину трубки на необхідну довжину. Потім просто відпустіть повзунок, необхідна довжина телескопічної трубки буде зафіксована.



Приєднайте шітку для підлоги до металеві телескопічної трубки.



Натисніть на кнопку фіксації пилососа та витягніть його з пристрою за допомогою ручки для перенесення.

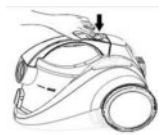

2. Кнопка очищення, розташована на корпусі пластикового контейнера для збору пилу, дозволяє відкрити й автоматично очистити пилосос. Щоб виконати це, тримайте пластиковий контейнер для збору пилу над сміттєвим відром і натисніть на кнопку очищення.



3. Після очищення пилососа очистіть фільтр HEPA при необхідності (див. розділ «Очищення фільтра HEPA»). Після цього промийте пластиковий контейнер для збору пилу і витріть його насухо.

4. Встановіть систему очистки HEPA на колишнє місце. Тепер Ваш пилосос знову готовий до використання.

Очищення фільтра HEPA

Фільтр HEPA і кришку фільтра слід чистити регулярно. Найкраще здійснювати процес очищення фільтра під час чищення пластикового контейнера для збору пилу. Для цього дотримуйтесь інструкцій, викладених в розділі «Очищення пластикового контейнера для збору пилу».

1. Вимкніть пилосос і витягніть штепсель з мережі. Тягніть за вилку, а не за шнур живлення, відключаючи пристрій від мережі.

2. Обережно повертайте кришку, що накриває пластиковий контейнер для збору пилу, поки вона не відкриється. Витягніть фільтр.

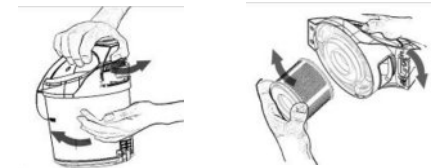

4. Промийте фільтр HEPA під проточною водою і висуніть його.

Ви можете настроїти потужність всмоктування, використовуючи клапан подачі вторинного повітря. Чим більше відкритий клапан подачі вторинного повітря, тем менша потужність всмоктування й навпаки. Відкрийте клапан подачі вторинного повітря, щоб запобігти всмоктуванню фіранок і подібних їм речей. Вибірайте:

Мінімальну потужність всмоктування для фіранок і делікатних матеріалів. Середню потужність всмоктування для м'яких меблів, матраців, килимових покриттів.

Максимальну потужність всмоктування для кахельної плитки, дерев'яних і сильно забруднених твердих поверхонь.

Після закінчення експлуатації

Вимкніть електричний пристрій після закінчення чищення:

Щоб виконати це, натисніть ногою або рукою на ножну кнопку (1) на пристрої.

Після цього вийміть мережний шнур із розетки.

Для намотування шнура натисніть на ножну кнопку (2) і утримуйте її деякий час. Шнур намотається автоматично на вмонтовану котушку й повністю сховається в електричний пристрій до штепсельної вилки.

СИСТЕМА ОЧИЩЕННЯ ВИСОКОЕФЕКТИВНОГО ПОВІТРЯНОГО ФІЛЬТРА (HEPA)

Функція пилососа, виготовленого за технологією «Циклон», не потребує мішка для пилу. Пил втягується в пластиковий контейнер для збору пилу під впливом сили повітряного потоку. Повітря очищається постійно фільтром (високоєфективний повітряний фільтр HEPA) в пластиковому контейнері для збору пилу, фільтри для захисту електродвигуна та фільтри відпрацьованого повітря.



Увага!

Ніколи не пилососьте без фільтра або з пошкодженим фільтром. Пил втягнеться в пристрій і пошкодить електродвигун.

Очищення пластикового контейнера для збирання пилу

Можна легко побачити, коли прозорий пластиковий контейнер для збору пилу наповнений і його потрібно очистити.

1. Вимкніть пилосос і витягніть штепсель з мережі. Тягніть за вилку, а не за шнур живлення, відключаючи пристрій від мережі.

**Увага!**

Завжди мийте фільтр лише водою, не використовуючи миючі засоби. Вони можуть пошкодити фільтр. Вставте фільтр HEPA в пластиковий контейнер для збору пилу. Потім встановіть і зафіксуйте пластиковий контейнер для збору пилу в пристрої.

Клапан для захисту електродвигуна

Пристрій оснащено захисним клапаном: у випадках, коли пилозбірник наповнений пилом, коли заблокований фільтр HEPA або шлях повітряного потоку, автоматично включається захисний клапан, що дозволяє уникнути перегріву електродвигуна і продовжити термін його служби.

**Очищення фільтра відпрацьованого повітря**

Фільтр відпрацьованого повітря очищає повітря перед тим, як він видаляється з пристрою. Ви можете очистити фільтр для відпрацьованого повітря наступним чином:

1. Вимкніть пилосос і витягніть штепсельну вилку з мережі. Тягніть за вилку, а не за шнур живлення, відключаючи пристрій від мережі.
2. Відкрийте решітку для виходу відпрацьованого повітря (вона знаходиться на тильній стороні пристрою).

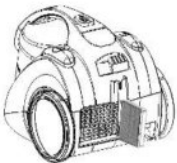

3. Витягніть фільтр.
4. Промийте фільтр холодною проточною водою і висушіть його.

**Увага!**

Промивайте фільтр завжди лише водою, не використовуючи миючі засоби. Вони можуть пошкодити фільтр. Встановіть фільтр відпрацьованого повітря на місце (або замініть новим) і вставте решітку. Закрийте решітку для фільтра відпрацьованого повітря.

ДОГЛЯД І ТЕХНІЧНЕ ОБСЛУГОВУВАННЯ**Очищення пилососа**

Щоб очистити корпус пристрою, вимкніть його і витягніть штепсель з розетки.

**Небезпечно!**

Ніколи не надавайте пристрій впливу зовнішніх чинників (сонячних променів, дощу і т.д.). Комплектуючі деталі пристрою не можна мити у посудомийній машині.

Корпус пристрою, відсік для пилозбірника і відсік фільтра пилососа протирайте, при необхідності, вологою тканиною. Слідкуйте за тим, щоб вода не потрапила всередину пристрою. Ніколи не користуйтеся абразивними миючими засобами, розчинниками для очищення, тому це пошкодить пластикову поверхню пристрою. Включайте пристрій в мережу лише після того, як переконаєтеся, що комплектуючі деталі пристрою повністю висушили після очищення. З часом волосся і ворсинки можуть прилипати до ходових коліс і до насадки для підлоги пилососа. Вам потрібно видалити їх, щоб пилосос міг легко працювати.

**Примітка!**

Не рекомендується змащувати маслом роликовий підшипник, тому що це викличе ще більше прилипання пилу й ворсинок до нього.

Знаходження та усунення несправностей

Несправності можуть виникнути при роботі будь-яких електричних пристроїв. Це не обов'язково пов'язано з яким-небудь дефектом самого пристрою. Тому перш ніж звертатися в авторизований сервісний центр для усунення несправності, перевірте таке:

НЕСПРАВНІСТЬ	МОЖЛИВА ПРИЧИНА	РІШЕННЯ
	Клапан подачі вторинного повітря відкритий.	Закрийте клапан подачі вторинного повітря.
Слабка потужність всмоктування	Предмет блокує шлях повітряного потоку	Перевірте гнучкий шланг, телескопічну трубку та насадку пилососу і витягніть предмет блокування
	Фільтри некоректно встановлені. Фільтри заблоковані.	Встановіть фільтри коректно. Очистіть фільтри або встановіть нові
Пристрій не працює.	Вилка шнура живлення не вставлена щільно в розетку.	До кінця вставте вилку в розетку. Перевірте справність розетки. Перевірте запобіжники! Автоматичні запобіжники в коробці запобіжників.
Свистячий звук під час перших годин роботи	Це не є несправністю.	Звук зникне через деякий час.
Кришка корпусу пристрою погано закривається	Пластиковий контейнер для збору пилу встановлено некоректно	Встановіть контейнер коректно

**Небезпечно!**

Ніколи не намагайтеся самостійно відремонтувати несправний пристрій. Це може бути небезпечно як для Вас самих, так і для оточуючих. Ремонт пристрою має здійснюватися тільки кваліфікованими фахівцями авторизованого сервісного центру.

Технічні характеристики

- Потужність: 1600 Вт
- Номінальна напруга: 220-230 В
- Номінальна частота: 50 Гц
- Номінальна сила струму: 7.3 А
- Об'єм відсіку для збору пилу: 2 л
- Рівень шуму: ≤78 дБ
- Довжина шнура: 5 м

Комплектність

ПИЛОСОС.....1
ІНСТРУКЦІЯ З ЕКСПЛУАТАЦІЇ З ГАРАНТІЙНИМ ТАЛОНОМ.....1
УПАКОВКА.....1

**Безпека навколишнього середовища. Утилізація Ви можете допомогти в охороні навколишнього середовища!**

Будь ласка, виконуйте місцеві правила: передавайте непрацююче електричне обладнання у відповідний центр утилізації відходів.

Виробник залишає за собою право вносити зміни в технічні характеристики і дизайн виробів.

Saturn®

МЕЖДУНАРОДНЫЕ ГАРАНТИЙНЫЕ ОБЯЗАТЕЛЬСТВА

INTERNATIONAL MANUFACTURER'S WARRANTY

МІЖНАРОДНІ ГАРАНТІЙНІ ЗОБОВ'ЯЗАННЯ

MEZINÁRODNÍ ZÁRUKA

GB

INTERNATIONAL MANUFACTURER'S WARRANTY

The Warranty is provided for the period of 2 years or more if the Law on User Right of the country where the appliance was bought provides for a greater minimum warranty period.

All terms of warranty comply with to the Law on Protection of the Consumer Rights and are governed by the legislation of the country where the product was bought.

The warranty and free of charge repair are provided in any country where the product is delivered to by Saturn Home Appliances or authorized representative thereof, and where no restriction of import or other legal provisions interfere with rendering of warranty services and free of charge repair.

Cases uncovered by the warranty and free of charge repair:

1. Guarantee coupon is filled in improperly.
2. The product has become inoperable because of the Buyer's non-observance of the service regulations indicated in the instruction.
3. The product was used for professional, commercial or industrial purposes (except for the models, specially intended for this purpose that is indicated in the instruction).
4. The product has external mechanical damage or damage caused by penetration of the liquid inside, dust, insects and other foreign objects.
5. The product has damages caused by non-observance of the rules of power supply from batteries, mains or accumulators.
6. The product was exposed to opening, repair or modification of design by the persons, unauthorized to repair; independent cleaning of internal mechanisms etc. was made.
7. The product has natural wear of parts with limited service life, expendables etc.
8. The product has deposits of scale inside or outside of fire-bar elements, irrespective of used water quality.
9. The product has damages caused by effect of high (low) temperatures or fire on non-heat resistant parts of the product.
10. The product has damages of accessories and nozzles which are included into the complete set of product shipment (filters, grids, bags, flasks, cups, covers, knives, sealing rings, graters, disks, plates, tubes, hoses, brushes, and also power cords, headphone cords etc.).

On the warranty service and repair, please contact the authorized service centers of Saturn Home Appliances.

CZ

MEZINÁRODNÍ ZÁRUKA

Záruka se poskytuje na dobu 2 roky. V případě že Zákon na ochranu spotřebitele dané země nařizuje delší dobu, prodlužuje se záruka na tuto dobu.

Veškeré záruční podmínky odpovídají Zákonu o ochraně práv uživatelů a jsou řízené zákonodárstvím státu, kde byl výrobek koupen.

Záruka a bezplatná oprava se poskytují v každém státě, kam jsou výrobky dodané společností „Saturn Home Appliances“ nebo jejím zplnomocněným

зástупцем а кде нејсју жадна омејенї на довоз небу јїне правнї прїедпїсї омејужїцї поскытнутї заруцнїо сервїсу а безплатне оправу.

Прїпаду, на ктерї се зарука а безплатна оправа неврзуају

1. Заруцнї лїст је врпнїен несправнїе.
2. Вїробеќ бїл пошкоќен квїлу тому, же заќазнїќ неспнїл правїла поуїтї, ктерї јсју уведепа в наводу.
3. Вїробеќ бїл поуїжан к професїоналнїм, комерцнїм небу прїумслувїм цїлїм (ќроме моделї спецїалнїе урченїх про туто цїле, кої же уведепо в наводу).
4. Вїробеќ ма внїеїї механїќка пошкоќенї небу пошкоќенї, врволана тїм, же се доврнїтїр достала текутїпа, праћ, һмыз а јїне цїзї прїедмїте.
5. Вїробеќ ма пошкоќенї, ктерї јсју врволана неспнїенїм правїдел напїенї од батерїї, сїтїе небу аќумулаторї.
6. Вїробеќ роzebїрали, оправовали небу мїнїлї жео конструќї лїде, ктерї небулї зпнлмоцнїе к оправе, бїло проведено самостатне чїїтїенї внїтїрнїх механїзмї а под.
7. Вїробеќ ма прїроленїе опотїребованї дїлї с омејенїо добуо поуїтї, спотїребнїх матерїалї атд.
8. Вїробеќ ма врству усазенїпы уврнїтїр небу звенку тереолектїрїќїх оїїрївацї, без оїледу на квалїту поуїжанїе воду.
9. Вїробеќ ма пошкоќенї, ктерї јсју врволана прїобенїм врсоќїх (нїзќїх) теplot небу оїне на термонестабїлнї чїстї вїробеќу.
10. Вїробеќ ма пошкоќенї, ктерї јсју прїслїшенствї а наїтавце, ктерї јсју доданї сполу с вїробеќом (фїлтрї, сїќкы, сїќкы, баќкы, мїсы, вїќа, ноїе, шлећае, струћадла, коточе, талїїе, трубка, һадїце, картїаќе а таќе сїтїоуе шнїры, слїћаќкїе шнїры атд.).

В отїаќќаћ заруцнїо сервїсу а оправ се оbraceїте на ауторїзованї сервїснї стїредїсќа спїелностї „Saturn Home Appliances“.

RU

МЕЖДУНАРОДНЫЕ ГАРАНТИЙНЫЕ ОБЯЗАТЕЛЬСТВА

Гарантїа на ıзделие прїедоставлїается на срїок 2 годїа илїе болїе в слїае, еслї Законом о заїщїте прав потїребїтелїе стїрану, в кїторїоу бїло прїобретено ıзделие, прїедусмотїрен болїїїр мїнїмалнїї срїок гарантїи.

Все условия гарантїи соотвїтствуют Закону о заїщїте прав потїребїтелїе и регулїруются законодательством стїрану, в кїторїоу прїобретено ıзделие. Гарантїа и бесплатнїї ремонт прїедоставлїются в лїоуїоу стїране, в кїторїоу ıзделие поставлїается компанїей «Saturn Home Appliances» илїе еїе уполномоченнїм прїедставїтелем, и где нїќаќїе оѓранїченїя по ıмпорту илїе дрїугїе правїоуе положенїя не прїепятствуют прїедоставлїенїю гарантїїоу обслїужїванїа и бесплатного ремонта.

Слїаї, на кїторїе гарантїа и бесплатнїї ремонт не распрїостїраняются:

1. Гарантїїнї талон заплїнен несправнїе.
2. ıзделие вршло ıз стїроа ıз-за неспїоблїуденїа Покупателем правїл ıсплїуатїа, уќазаннїх в ıнстїрукцїи.

3. ıзделие ıспїользовалось в професїоналнїх, комерцїесќїх илїе промїшленнїх цїлях (ќроме спецїалнїе прїедназначеннїх для ıтого моделїе, о чем уќазано в ıнстїрукцїи).
4. ıзделие ıмеет внїеїнїе механїесќїе повїреждїенїа илїе повїреждїенїа, врволаннїе попаданїем врнїтїр жїдќїоу, пылї, насеќоуых и др. постїороннїх прїедметїоу.
5. ıзделие ıмеет повїреждїенїа, врволаннїе неспїоблїуденїем правїл пїтанїа от батерїї, сїтїе илїе аќќумулаторїоу.
6. ıзделие подвргалось всќїрїтїю, ремонту илїе ıзменїенїю констїрукцїи лїцамї, не уполномоченнїм на ремонт; прїоїзводїлїась самостїятелнїя чїстќа врнїтїрнїх механїзмїоу и т.д.
7. ıзделие ıмеет естїественнїї ıзнос чїастїе с оѓранїченнїм срїоќом слїужбы, расћоднїх матерїалїоу и т.д.
8. ıзделие ıмеет отлїоїенїе наќїпї врнїтїр илїе снаруїи ТЭНов, незавїсїмо от квалїтїа ıспїользуемїоу воду.
9. ıзделие ıмеет повїреждїенїа, врволаннїе врволїем врсоќїх (нїзќїх) температур илїе оїня на нетермоустїоїќїе чїастї ıзделїа.
10. ıзделие ıмеет повїреждїенїа прїнаѓлїеїностїе и насаќоу, врходяїх в комплїект поставќї ıзделїа (фїлтрїоу, сїтїоу, мешќоу, колб, чїаш, крышек, ноїей, венчїќоу, тероу, дїсќоу, тарелоу, трубоу, шлангоу, щїтїоу, а таќе сїтїевых шнїроу, шнїроу наушнїќоу и т.д.).

По врїопрїам гарантїїоу обслїужїванїа и ремонта оbraceїтїесь в спецїалїзїрованнїе сервїснїе цїтїры фирмї «Saturn Home Appliances».

№	ГОРОД	АСЦ	АДРЕС	ТЕЛЕФОН
1	Арханѓельск	ИП Березїн И.В.	ул. Дзїержїнскоїоу, 6	(8182) 29-00-04
2	Барнаул	Дїод	ул. Пролїтарсќа, 113	(3852)63-59-88, 63-94-02
3	Брянск	Сарта	ул. Пересвета, 1А	(4832) 41-56-71
4	Владїмїр	Электрон-Сервїс	ул. Ново-Јамсќа, 73	(4922) 24-08-19, 37-07-22
5	Владївосток	СЦ «В-Лазер»	ул. Гоголїа, 4	(4232) 45-94-43
6	Воронїеж	Орбїта-сервїс	ул. Донбассќа, 1	(4732) 52-05-44, 77-43-97, 77-43-29
7	Волоѓа	СЦ "Волоѓа" (ИП Мылнїќоу И.В.)	ул. Новгородсќа, 7	(8172) 52-19-19
8	Еќатерїнбург	Кардїнал-Техноплюс	ул. Бебїлїа, 116	(343)245-73-06, 245-73-28, 229-96-15
9	Иваново	Спїектр-Сервїс	ул. Дзїержїнскоїоу, 45-6	(4932) 33-51-85, 33-52-36
10	Иїевск	Аргус-Сервїс	ул. Горнїќоу, 76	(3412) 30-79-79, 30-83-07
11	Иїевск	Гарант-Сервїс	ул. Лїнїна, 146, ул. Новостїроїтїлїнїя 33, пр-т К.	(3412) 43-70-40

			Маркса, 395	
12	Иркутск	«Мастер» ИП Соколов А.В.	ул. Рабочего Штаба, 31	(3952)65-04-95
13	Иркутск	Евросервис ИП Фехретдинов А.Г.	ул. Лермонтова, 281	(3952)51-15-24
14	Казань	Стандарт сервис	ул. Журналистов, 54а.	(843) 273-21-25
15	Калуга	Электрон- Сервис	ул. Московская, 84	(4842)74-72-75, 55-50-70
16	Киров	Экран-Сервис	ул. Некрасова, 42	(8332)54-21-56, 54-21-01
17	Комсомольск- на-Амуре	Циклон	Магистральное, ш.17-1	(4217)52-10-90
18	Краснодар	ИП Ульянов	ул. Сормовская, 12	(861) 234-40-73
19	Кострома	Кристалл Сервис Быт (ИП Молодкин В.Л.)	ул. Федосеева, 22 а	(4942) 51-80-73, 30-01-07
20	Курск	ИП Тарасова «Маяк»	ул. Сумская, 37Б	(4712) 35-04-91, 50-85-90
21	Краснодар	ИП Ульянов	ул. Сормовская, 12	(861) 234-40-73
22	Красноярск	Электроальянс	пр-кт. Свободный,53, ул. Затонская,32	(3912) 44-14-22,35- 52-78,51-14-04
23	Краснокам- енск	ООО ЦБТ «Спектр»	4 а мкр. Д.Б. «Новинка»	(30245)4-32-91, 4-50-71
24	Магадан	«Центр видео- сервис»	пр-т К.Маркса, 33-15	(4132) 62-33-22,
25	Мурманск	Максимум	Северный проезд,16-1А	(8152)26-14-67
26	Москва	Фазис Орбита Сервис	ул. Летчика Бабушкина, д. 39 корп. 3	(495) 184-20-18, 472-51-95
27	Находка	ИП Смоленский Г.В.	ул. Павлова, д.11	(4236)69-78-67
28	Нижний Новгород	Ниском	ул. Пятигорская, 4А	(8312) 65-02-03, 28-03-36
29	Нижний Новгород	ООО «Чайка»	Московское шоссе, д.105	(8312) 41-62-34, 41-25-24
30	Новокузнецк	«Сибинтех»	ул. Бугарева, 19	(3843) 33-07-35, 33-37-35
31	Новосибирск	Техносервис	ул. Большевицкая, 123	(383) 212-01-84
32	Новосибирск	Сибирский Сервис	ул. Котовского, 10/1	(383) 292-47-12, 355-55-60
33	Новосибирск	СибТэкс	ул. Панфиловцев, 53	(383) 211-73- 38,212-82-71

34	Омск	«Домотехника- сервис»	ул. Лермонтова, 194	(3812)36-74-01,32- 43-24
35	Пенза	ИП Живанкина А.Н. Партнер- Техника	ул. Перспективная д.1	(8412)37-93-81, 37-93-84
36	Пермь	Кама Электроникс	ул. Данщина, 5	(3422) 18-18-86
37	Петрозаводск	«Сервисный центр «Квант»	ул. Ричагина, 25	(8142) 79-62-40
38	Петрозаводск	«Альфа-Сервис Плюс»	наб. Гюллинга,13	(8142)63-63-20, 63-20-04
39	Пятигорск	Люкс-Сервис (ИП Асцатурян Г.Р.)	ул. Фучика, 21	(8793) 32-68-80
40	Рыбинск	Рембыттехника	ул. Горького, д,2	(4855)28-96-08
41	Рязань	Волна	пр. Яблочкова, 6, оф. 601	(4912) 44-56-51, 24-04-25
42	Самара	Техно-Доктор	ул.Товарная, 7К	(846)276-84-48, 276-84-83
43	Санкт- Петербург	«РТП Евросервис»	пр.Обуховской обороны, 197	(812)600-11-97, 362-82-38
44	Санкт- Петербург	Триод	пр. Стачек д.8а, Заневский пр.15	(812)785-27-65, 325-07-96
45	Саратов	АИСТ-96	ул. Соколова, 320А	(8452) 51-41-99
46	Северодвинск	ИП Березин И.В.	ул.К.Маркса, 48	(8184)52-97-30, 52-29-42
47	Серпухов	Рембыттехника	ул. Химиков, д.2	(827)72-91-55
48	Сургут	Трейд-Сервис	Комсомольский пр-т 31, ул. Мечникова,10	(3462)34-51-71, 34-34-64
49	Тамбов	БВС -2000	ул. Пионерская, 24	(4752) 75-17-18, 75- 90-90
50	Тольятти	Волга - Техника- Сервис	б-р 50-летия Октября, 26. Приморский б-р, д.43	(8482) 50-05-67, 36-17-36
51	Томск	Экстрем-2	пр-т Кирова, 58	(3822) 56-23-35,48- 08-80
52	Тула	Орбита-Центр	ул. Волнянского 3, оф.29	(4872) 35-77-68
53	Тюмень	Пульсар	ул. Республики 169, ул. Первомайская 6	(3452) 75-95-08, 28-85-69, 75-90-21
54	Чебоксары	Телерадио- сервис	ул. Гагарина д.1кор.1, ул. Яковлева 6, ул. Энтузиастов 23, ул. Университетская 27	(8352)62-31-49,62- 15-63,55-15-42, 63-20-98
55	Ярославль	Каскад	ул Б.Октябрьская д.28, ул. Старая Костромская 1А	(4852) 30-78-87, 45-50-16
56	Ярославль	АЮМ-Сервис	пр.Толбухина,28	(4852)72-87-00, 98-39-76

МІЖНАРОДНІ ГАРАНТІЙНІ ЗОБОВ'ЯЗАННЯ

Гарантія на виріб надається на термін 2 роки чи більше у випадку, якщо Законом про захист прав споживачів країни, в якій був придбаний виріб, передбачений більший мінімальний термін гарантії.

Всі умови гарантії відповідають Закону про захист прав споживачів і регулюються законодавством країни, у якій придбано виріб.

Гарантія і безкоштовний ремонт надаються в будь-якій країні, у яку виріб поставляється компанією «Saturn Home Appliances» чи її уповноваженим представником, і де ніякі обмеження по імпорту чи інші правові положення не перешкоджають наданню гарантійного обслуговування і безкоштовного ремонту.

Випадки, на які гарантія і безкоштовний ремонт не поширюються:

1. Гарантійний талон заповнений неправильно.
2. Виріб вийшов з ладу через недотримання Покупцем правил експлуатації, зазначених в інструкції.
3. Виріб використовувався в професійних, комерційних чи промислових цілях (крім спеціально призначених для цих моделей, про що зазначене в інструкції).
4. Виріб має зовнішні механічні чи ушкодження, викликані влученням усередину рідини, пилу, комах і інших сторонніх предметів.
5. Виріб має ушкодження, викликані недотриманням правил живлення від батарей, мережі чи акумуляторів.
6. Виріб піддавався розкриттю, ремонту чи зміні конструкції особами, не уповноваженими на ремонт; проводилося самостійне чищення внутрішніх механізмів тощо.
7. Виріб має природний знос частин з обмеженим терміном служби, видаткових матеріалів і т.д.
8. Виріб має відкладення накипу усередині чи зовні ТЕНів, незалежно від якості використовуваної води.
9. Виріб має ушкодження, чи ушкодження, викликані впливом високих (низьких) температур чи вогню на нетермостійкі частини виробу.
10. Виріб має ушкодження приладдя та насадок, що входять у комплект постачання виробу (фільтрів, сіток, мішків, колб, чаш, кришок, ножів, вінчиків, терток, дисків, тарілок, трубок, шлангів, щіток, а також мережних шнурів, шнурів навушників тощо).

3 питань гарантійного обслуговування і ремонту звертайтеся у спеціалізовані сервісні центри фірми «Saturn Home Appliances».

№ п.п	Адреса	Назва сервісного центру	Телефон	Категорія ремонтів		
				аудіо / відео	побутова техніка	кондиціонери
1	Алчевськ, вул. Гагаріна, 36	Hi-Fi (Кіслов)	(064)424-89-50	+	+	+
2	Біла Церква вул. Карбишева, 49	Еконіка-Сервіс	(04563) 633-19	-	+	-

3	Біла Церква, бул.50- років Перемоги, 82	Маяк-Сервіс	(045) 63-68-413	+	+	+
4	Бердичів, вул. Леніна, 57	ЄВРОСЕРВІС	(041) 43-406-36	+	+	-
5	Берегове, Закарпатська обл. вул. І. Франка, 43	ПП "Пруніца"	(0314 1) 43-432	+	+	+
6	Васильків вул Гагаріна, 3, оф. 8	АМАТІ-СЕРВІС	(044) 332-01-67	+	+	+
7	Вінниця, пр-т Космонавтів, 42	Гарант-Сервіс (Екран-Сервіс)	(0432) 46-50-01	+	+	-
8	Вінниця, вул. Келецька, 61-А	ЛОТОС	(0432) 61-95-73	+	+	+
9	Вінниця, пр-т. Юності, 16	Скормаг-Сервіс (Вінниця)	(0432)-464393; (0432)-468213	+	+	+
10	Вінниця, пров. Щорса, 3а	Базелюк	(0432)-64-24-57, факс: (0432) 64-26-22	+	+	+
11	Вінниця, вул. Порика, 1	Фахівець	(0432) 509-191, 579-191	+	+	+
12	Дніпропетровськ, вул. Ленінградська, 68, 1 корпус, к. 420	Москаленко Т.Н.	(0562) 337-574	+	+	+
13	Дніпропетровськ, вул. Набережна ім. Леніна, 17 оф.130	Дінек-Сервіс	(056) 778-63-25 (28)	+	+	+
14	Дніпропетровськ, вул. Кірова, 59	ЛОТОС	(0562) 35-04-09	+	+	+
15	Дніпропетровськ, вул. Набережна Перемоги, 118	ЛОТОС	(0562) 67-60-44	+	+	+
16	Дніпропетровськ, вул. Коротка, 41 А р-н Індустріальний	СЦ Універсал (Кабан)	(056)-790-04-60	+	+	+
17	Дніпропетровськ, вул. Краснопільська, 9	Рамус	(068)851-33-33	+	+	+
18	Донецьк, пр-т Полеглих комунарів, 188	Техносервіс (Яновская)	(062) 345-06-07	+	+	+

19	Донецьк, вул. Собінова, 129а	Сатурн- Донецьк	(062) 349-26-81	+	+	+
20	Донецьк, вул. Жмури, 1	СЦ Схід-Сервіс (Конуркин)	(062) 302-75-69	+	+	+
21	Житомир, вул. Львівська, 8	Тандем-сервіс СПД "Ващук"	(0412) 471-568	+	+	-
22	Житомир, вул. Домбровського, 24	СЦ Коваль (Євросервіс)	(0412) 47-07-42, 42-11-53	+	+	-
23	Запоріжжя, вул. Правди, 50	Ремпобутсервіс	(061) 220-97-65 (64)	+	+	+
24	Запоріжжя, вул. Гоголя, 175	ЛОТОС	(061) 701-65-96	+	+	+
25	Запоріжжя, вул. Дзержинського, 83	Електротехнік а ЧП	(061)212-03-03	+	+	+
26	Івано- Франківськ, вул. Нова 19 а	Бриз ЛТД	(0342)559-525, 750-777	+	+	+
27	Івано- Франківськ, вул. Вовчинецька, 223	ЛОТОС	(0342) 75-60-40	+	+	+
28	Іллічівськ, вул. Транспортна, 9	Сатурн-Одеса	(048) 734-71-90	+	+	+
29	Ірпінь, вул. Пролетарська, 76	Валерія	(04597) 551-62	+	+	-
30	Канів, вул. Леніна, 161, (Черкаська обл.)	Сатурн-Магніт	(04736) 629-49	+	+	+
31	Київ, вул. Новокосянтинів ська, 1 б	Сатурн-ТВ	(044) 591-11-90	+	+	+
32	Київ, вул. Лугова, 1а	ЧП "Огеєнко"	(044) 4269198	+	+	-
33	Київ, вул. Бориспільська, 9 корп. 57	АМАТІ-СЕРВІС	(044) 369-5001 (063) 486-6999	+	+	+
34	Константинівка, вул. Безнощенко, 10	Гармаш (СЦ)	(06272) 2-62-23, (050) 279-68-16	+	+	+

35	Кіровоград, вул. Луначар- ського, 1в	ЧП "Денисенко"	(0522) 301-456	+	+	+
36	Кіровоград, вул. Короленко,2	ЛОТОС	(0522) 35-79-23	+	+	+
37	Кіровоград, вул. Колгоспна, 98	Північ-Сервіс (Лужков)	(0522) 270- 345,349-585	+	+	+
38	Коломия, вул. Привокзальна, 13	Бриз ЛТД	(097) 264-21-67, 776-67-70	+	+	+
39	Конотоп, пр-т. Леніна, 11	ЧП "Олексій"	(05447) 61-356	+	+	+
40	Коростень, вул. Крупська 3, оф. 5	ЧП "Бондар"	(04142) 5-05-04	+	+	+
41	Краматорськ, вул. Бикова, 15- 106	Ісламов Р.Р.	(06264) 5-93-89	+	+	+
42	Краматорськ, вул. Шкільна, 7	Технолюкс СЦ	(050) 526-06-68	+	+	+
43	Кременчук, вул. Радянська, 44, оф. 1	ЕкоСан (ФОП Юдін)	(05366) 39-192	+	+	-
44	Кременчук, вул. Переяслівська, 55А	СЦ Шамрай	(0536) 74-72-10, 74-71-81	+	+	+
45	Кривий Ріг, пр-т Гагаріна, 42	Євросервіс	(056) 401-33-56, 404-00-80, 474- 61-03	+	+	+
46	Кривий Ріг, вул. Косіора, 64/7	ЛОТОС	(0564) 40-07-79	+	+	+
47	Кривий Ріг, вул. Револуційна, 73	ТОВ "Ягуар" фокстрот	(056) 440-07-64	+	+	+
48	Лубни, вул. Радянська, 81	СЦ Яценко	(050) 214-91-73; (066) 017-02-03	+	+	+
49	Луганськ, вул. Дніпровська, 49а	Сатурн- Луганськ	(0642) 505-783	+	+	+
50	Луганськ, вул. Ломоносова, 96ж	Східний	(0642) 494-217, 33-11-86	+	+	+
51	Луцьк, вул. Федорова, 3	Остапович (БАС)	(0332) 78-05-91	+	+	+
52	Львів, вул. Підголюско, 15а	Крупс	(032) 244-53-44	+	+	+

53	Львів, вул. Стризька, 35	ЧП "Грушецький"	(032) 2973631	+	+	+
54	Львів, вул. Червоної Калини, 109	Потапенко СЦ Шанс	(032) 247-14-99	+	+	+
55	Львів, вул. Володимира Великого, 2	Потапенко СЦ Шанс	(032) 247-14-99	+	+	+
56	Львів, вул. Б. Хмельницького, 116	ТОВ "Рестор- Сервіс"	(032) 245-80-52	+	+	-
57	Львів, вул. Шараневича, 28	РО Сімпекс	(032) 239-51-52 (032) 239-55- 77,295-50-28, 295-50-29	+	+	+
58	Львів, вул. Курмановича , 9	ТОВ "Міленіум"	032-267-63-26	+	+	-
59	Могилів- Подільський, вул. Дністровська, 2	Скормаг- Сервіс (Могилів- Подільський)	04337- 64847;0432- 468213	+	+	+
60	Мукачеве, вул. Кооперативна, 46	Віком	(03131)37-337, 37-336	+	+	-
61	Маріуполь, бул. 50 років Жовтня, 32/18	ЛОТОС	(0629) 41-06-50	+	+	+
62	Маріуполь, пр-кт. Металургів, 227	СЦ "Реал-Сервіс" (Озеров)	(0629) 473-000	+	+	+
63	Миколаїв, вул. Чкалова, 33,	ТСЦ "Аладін" (Муленко)	(0512) 580-555	+	+	+
64	Миколаїв, Внутріквартальн ий проїзд, 2	ЛОТОС	(0512) 58-06-47	+	+	+
65	Миколаїв, вул. Леніна,177 А	Миколаїв (Фокстрот)	(0512) 55-29-04	+	+	+
66	Нікополь, вул. Гагаріна, 62 А	Ніка-Сервіс (Джепа) Імпорттехносе рвіс	(05662) 22-488, (097) 402-71-95	+	+	-
67	Нікополь, вул. Шевченко, 97, оф 2	ТОВ "Прем'єр- Сервіс" (Глотов)	(05662) 4-15-03	+	+	-
68	Новоград-Волин-	СПД "Коже-	(041)4152010	+	+	-

	ський, вул. Вок- зальна, 38	дуб"				
69	Одеса, вул. Новосільського 66 (пров. Топольского 2)	Ремус	048-7317704; 7317703;	+	+	+
70	Одеса, вул. Б. Хмельницького, 55	ПП"Кушнір"	(048) 715-10-25, (0482) 39-06-18	+	+	+
71	Павлоград, вул. Шевченко, 67	"Інтерсервіс" (Шульга)	8(05632) 6-15-54, (05632) 6-23-42	+	+	-
72	Полтава, вул. Алмазна 14	ЛОТОС	(0532) 69-42-62	+	+	+
73	Полтава вул Зеньківська 21	АМАТІ-СЕРВІС	(0532) 69-09-46 (093)562-81-25	+	+	+
74	Полтава, вул. Пролетарська, 22	Промелектро- ніка	(0532)57-21-64, 57-21-66	+	+	+
75	Прилуки, Київська, 371-А	АМАТІ-СЕРВІС	(04637)53-982 (093)753-38-28	+	+	+
76	Прилуки, вул. Борців Революції, 101/1	ЧП Костюченко	(046) 3738595	+	+	+
77	Рівне, вул. Тиха, 12	Електроніка- Сервіс	(0362) 26-67- 53,26-65-85	+	+	-
78	Саки, вул. Кузнєцова, 14	Техновеліс СЦ	(065)632-21-83, (050) 904-57-17	+	+	+
79	Севастополь, вул. Пожарова, буд. 26Б	Діадема СЦ	(0692) 55-56-43, 45-36-99	+	+	+
80	Севєродонецьк, вул. Федоренко 20а	СЦ "Електронні системи"	(0645) 702514, (06452) 4-43-85, 4-51-83	+	+	+
81	Сімферополь, вул. Ковильна, 72	Телемір-сервіс	(0652)-69-07-78	+	+	+
82	Сімферополь, вул. Некрасова 17/1	ТОВ "НК-Центр"	(0652) 522-771	+	+	+
83	Сміла, вул. Мічуріна, 32	Ласк-Сервіс	(04733)-46-182	+	+	-
84	Стаханов, вул. Кірова, 15 (Луганська обл.)	Альбіт	(06444)40289	+	+	+

85	Стрий, вул. Шевченка 171Б/10	Телерадіосервіс	(245) 53-136	+	+	+
86	Нова Каховка, вул. Заводська 38	Стародубець А.В.	(055) 497-26-17	+	+	-
87	Суми, вул. Білопольське шосе, 19	Панченко	(0542) 705-296	+	+	-
88	Суми, вул. Кооперативна, 17	SLT- Service (Думанчук)	(0542) 78-10-13	+	+	+
89	Тернопіль, вул. Чалдаєва, 2	СПД "Самуляк"	(0352) 26-30-13, 23-17-97	+	+	-
90	Умань, вул. Ленінградської Іскри 1/24	"Електрон- Сервіс" ФЛП Баландін І.Ю.	(047) 44-46- 614,(047) 44-46- 134	+	+	+
91	Ужгород, вул. Гагаріна, 101	Міленіум	(0312) 661-297	+	+	+
92	Харків, вул. Бакуліна, 12	Комтех	(057) 717-13-39, 702-16-20	+	+	+
93	Харків, вул. Полтавський шлях, 3	Тевяшов (Каскад)	(057) 734-97-24, 712-51-81	+	+	-
94	Харків, вул. Фонвізіна, 18	ЧП "Саванов"	(096) 595-37-46	+	+	+
95	Харків, вул. Вернадського, 2	Осьмачко А.Н.	(057) 758-10-39; 758-10-40	+	+	+
96	Хуст, вул. Пирогова, 1а	РТА Хуст ПМ Ком'яті	(03142) 42-258	+	+	+
97	Херсон, вул. Лавринева 5	ТТЦ Електроніка	(0552) 29-60-42	+	+	+
98	Херсон, вул. Карбишева, 28а	ЛОТОС	(0552) 43-40-33	+	+	+
99	Херсон, вул. Леніна, 35	ЧП Команди	(0552) 420-235	-	-	+
100	Хмельницький, вул. Львівське шосе, 10/1	Орбіта-Ікстал	(0382) 723-241, 723-240	+	+	+
101	Черкаси, вул. Енгельса, 71	Радіоімпульс	(0472) 435-389	+	+	+

102	Черкаси, вул. Громова, 146, оф.102	СЦ "Техно- холод"	(0472) 563-478, 500-354, (096) 505-63-63	+	+	+
103	Чернігів, вул. 77-ої Гвардійської дивізії, 1	Вена	(0462) 601585	+	+	+
104	Чернігів, пр-т. Миру, 80	Лагрос	(0462) 724-872, 724-949	+	+	-
105	Чернівці, вул. Політаєва, 6Д	Калмиків (ПРУТ)	(0372) 90-81-89	+	+	+
106	Чернівці, вул. Лук'яна Кобилиці, 105 (вхід знадвору)	Блошко	(0372) 55-48- 69,90-13-11	+	+	+
107	Чернівці, вул. Головна, 265	СЦ Гринчук (Фокстрот)	(0372) 58-43-01	+	+	+
108	Шостка, вул. Робоча, 5	Берізка	(05449) 40-707	+	+	-
109	Ялта, вул. Жадановського, 3	СЦ "АВІ- Електронікс"	(050)373-73-71	+	+	+
110	Ялта, вул. Дзержинського, 5	Телемір-сервіс (маг.)	(050) 324-43-01	+	+	-

GB

WARRANTY COUPON

**When purchasing the product,
please require its checking before you;
BE SURE**

**that the goods sold to you, are functional and complete
and that the warranty coupon is filled in correctly.**

This warranty coupon confirms the absence of any defects in the product you purchased and provides for free of charge repair of the product failed through the fault of the manufacturer throughout the period of warranty service and free of charge repair.

Failing the presentation of this coupon, in case of its improper filling in, infringement of factory seals (if any), and also in cases indicated in the warranty obligations, the claims are not accepted, and no warranty service and free of charge repair is made! The warranty coupon is valid only in the original copy with the stamp of trading organization, signature of the seller, date of sale and signature of the buyer.

CZ

ZÁRUČNÍ LIST
Při koupi výrobku
žádejte o jeho vyzkoušení ve Vaší přítomnosti,
PŘESVĚDČTE SE,
že Vám prodaný výrobek je dobře fungující a kompletní
a že záruční list je vyplněn správně.

Tento záruční list potvrzuje, že na Vámi koupeném výrobku nejsou žádné vady a zajišťuje bezplatnou opravu nefungujícího přístroje z viny výrobce, během celé záruční doby.

Bez předložení tohoto listu, při jeho nesprávném vyplnění, porušení plomb výrobce (jsou-li na výrobku) a také v případech, které jsou uvedené v záručním listě, nároky se nepřijímají a záruční oprava se neprovádí!

Záruční list je platný jenom jako originál s razítkem obchodní organizace, podpisem prodáváče, termínem prodeje a podpisem zákazníka.

RU

ГАРАНТИЙНЫЙ ТАЛОН
При покупке изделия требуйте его проверки в Вашем присутствии,
УБЕДИТЕСЬ,
что проданный Вам товар исправен и полностью укомплектован,
гарантийный талон заполнен правильно.

Данный гарантийный талон подтверждает отсутствие каких-либо дефектов в купленном Вами изделии и обеспечивает бесплатный ремонт вышедшего из строя изделия по вине производителя в течение всего срока гарантийного обслуживания и бесплатного ремонта.

Без предъявления данного талона, при его неправильном заполнении, нарушении заводских пломб (если они имеются на изделии), а также в случаях, указанных в гарантийных обязательствах, претензии не принимаются, а гарантийный и бесплатный ремонт не производится!

Гарантийный талон действителен только в оригинале со штампом торгующей организации, подписью продавца, датой продажи, подписью покупателя.

UA

ГАРАНТІЙНИЙ ТАЛОН
При придбанні виробу вимагайте його перевірки у Вашій присутності,
ПЕРЕКОНАЙТЕСЬ,
що проданий Вам товар справний і цілком укомплектований,
гарантійний талон заповнений правильно.

Даний гарантійний талон підтверджує відсутність будь-яких дефектів у купленому Вами виробі і забезпечує безкоштовний ремонт виробу, що вийшов з ладу, з вини виробника протягом усього терміну гарантійного обслуговування і безкоштовного ремонту.

Без пред'явлення даного талона, при його неправильному заповненні, порушенні заводських пломб (якщо вони є на виробі), а також у випадках, зазначених у гарантійних зобов'язаннях, претензії не приймаються, а гарантійний і безкоштовний ремонт не проводиться!

Гарантійний талон дійсний тільки в оригіналі зі штампом торгуючої організації, підписом продавця, датою продажу і підписом покупця.

Saturn®

**WARRANTY COUPON
ZÁRUČNÍ LIST
ГАРАНТИЙНЫЙ ТАЛОН
ГАРАНТІЙНИЙ ТАЛОН**

SATURN HOME APPLIANCES s.r.o.
KONĚVOVA 141, 13083 PRAHA 3 –
ŽIŽKOV,
ČESKÁ REPUBLIKA, TEL: + 4202/ 67
108 392

Model / Артикул

**Production number/Výrobní číslo/Производственный номер
/Виробничий номер**

Date of sell/Termín prodeje/Дата продажи/Дата продажу,

Shop stamp/Razítko obchodu/Штамп магазина/Штамп магазину

Seller's signature/Podpis prodavače/Подпись продавца/Підпис продавця

Buyer's Signature confirming the acquaintance and consent with conditions of free of charge maintenance service of the product, and absence of the complaints on appearance and color of the product.

Podpis zákazníka, potvrzující seznámení a souhlas s podmínkami bezplatného záručního servisu výrobku, a také neexistence nároků na vnitřek a barvu výrobku.

Подпись покупателя, подтверждающая ознакомление и согласие с условиями бесплатного сервисно-технического обслуживания изделия, а также отсутствие претензий к внешнему виду и цвету изделия.

Підпис покупця, що підтверджує ознайомлення і згоду з умовами безкоштовного сервісно-технічного обслуговування виробу, а також відсутність претензій до зовнішнього вигляду та кольору виробу.

Saturn		
Model / Артикул / Артикул.....	Model / Артикул / Артикул.....	Model / Артикул / Артикул.....
Production number / Производственный номер / Виробничий номер.....	Production number / Производственный номер / Виробничий номер.....	Production number / Производственный номер / Виробничий номер.....
Name of the Trade Company / Наименование торговой организации / Назва торгової організації.....	Name of the Trade Company / Наименование торговой организации / Назва торгової організації.....	Name of the Trade Company / Наименование торговой организации / Назва торгової організації.....
Stamp of the Trade Company / Место печати торговой организации / Місце печатки торгової організації.....	Stamp of the Trade Company / Место печати торговой организации / Місце печатки торгової організації.....	Stamp of the Trade Company / Место печати торговой организации / Місце печатки торгової організації.....
Client Address/Phone # / адрес/телефон клиента / адреса / телефон клієнта.....	Client Address/Phone # / адрес/телефон клиента / адреса / телефон клієнта.....	Client Address/Phone # / адрес/телефон клиента / адреса / телефон клієнта.....
Date of Receiving/дата приема/дата прийому.....	Date of Receiving/дата приема/дата прийому.....	Date of Receiving/дата приема/дата прийому.....
Defect / дефект / дефект.....	Defect / дефект / дефект.....	Defect / дефект / дефект.....
Signature, Stamp / Подпись, печать / Підпис, печатка.....	Signature, Stamp / Подпись, печать / Підпис, печатка.....	Signature, Stamp / Подпись, печать / Підпис, печатка.....
COUPON 1	COUPON 2	COUPON 3