

PECCHI

Керівництво з експлуатації

K408A/K417A/K432A

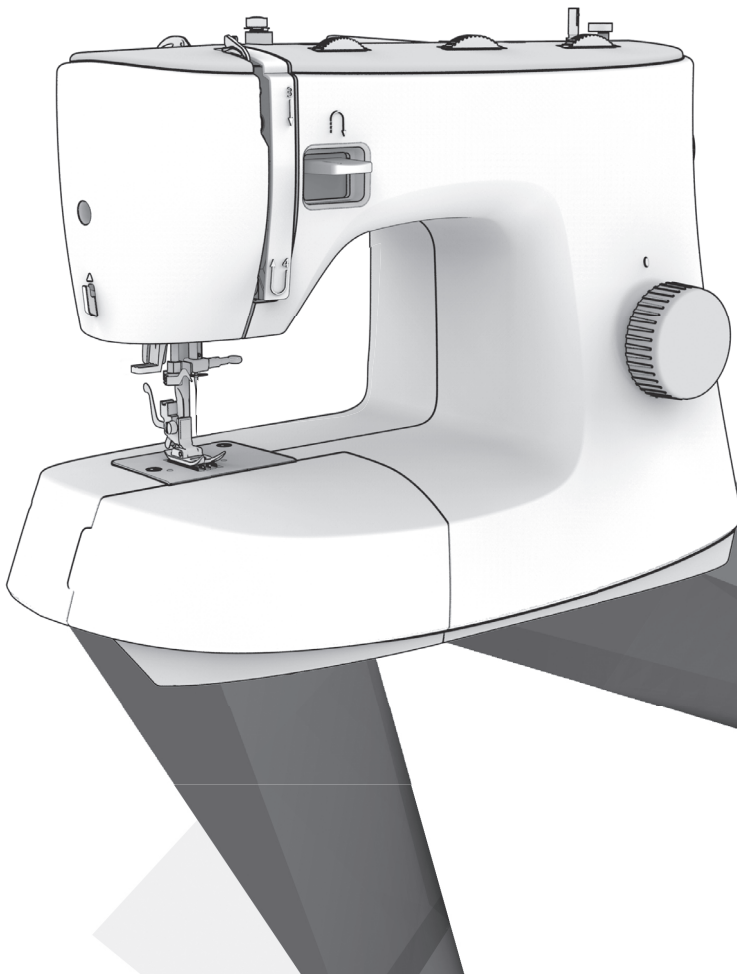



Заходи безпеки

Під час експлуатації швейної машини дотримуйтесь основних заходів безпеки.

Перед початком експлуатації уважно прочитайте керівництво з експлуатації.

НЕБЕЗПЕКА - Щоб запобігти удару електричним струмом:

1. Не залишайте машину увімкненою без нагляду.
2. Завжди від'єднуйте прилад від мережі одразу після роботи та перед її обслуговуванням.

ВАЖЛИВО - Щоб запобігти удару електричним струмом, пожежі чи іншим пошкодженням:

1. Уважно прочитайте це керівництво перед експлуатацією машини.
2. Зберігайте це керівництво неподалік від місця експлуатації швейної машини. У випадку передачі швейної машини третій стороні, завжди передавайте прилад разом із цим керівництвом.
3. Працюйте на машині лише в приміщенні.
4. Не дозволяйте дітям та людям похилого віку користуватися машиною без нагляду – вони можуть не оцінити можливі ризики повною мірою.
5. Цей прилад може експлуатуватися дітьми з 8 років і особами з обмеженими фізичними, сенсорними та розумовими здібностями або за відсутності певного досвіду та навичок, якщо вони знаходяться під наглядом, і їх було проінструктовано щодо правил безпечного поводження з приладом, і якщо вони розуміють усі можливі ризики.
6. Не дозволяйте дітям бавитися з машиною.
7. Не дозволяйте дітям чистити прилад без нагляду.
8. Завжди ставте вимикач у положення «О» при регулюванні або заміні деталей в робочій області голки (заправлення нитки в голку, заміна голки, заправлення нижньої нитки або заміна притискної лапки і т.д.).
9. З метою запобігання отриманню травм завжди вимикайте швейну машину після роботи.
10. Завжди вимикайте швейну машину перед початком обслуговування (чищення, змащування мастилом).
11. Не експлуатуйте машину в умовах підвищеної вологості.
12. Не тягніть вилку з розетки за шнур, беріть вилку за корпус.

13. У випадку пошкодження лампи LED, її має бути замінено виробником або авторизованим пунктом сервісного обслуговування, або компетентною особою.
14. Не кладіть нічого на ножну педаль.
15. Машина має працювати лише з відкритими вентиляційними отворами. Періодично чистіть вентиляційні ділянки машини та ножну педаль від пилу, бруду та залишків тканини.
16. З метою безпеки користуйтеся лише оригінальною ногою педаллю, рекомендованою виробником, і зазначеною в цьому керівництві.
17. У разі пошкодження з'єднувального кабеля ножної педалі, ножна педаль має бути замінена.
18. Рівень шуму за умов нормальної експлуатації сягає менше 75 дБ (допустимих).
19. Не утилізуйте електричні прилади як несортоване побутове сміття. Користуйтеся пунктами роздільного збору сміття.
20. Пакування підлягає обережній утилізації згідно з національним законодавством. У разі виникнення запитань, звертайтеся до пункту придбання приладу.
21. У випадку, якщо будь-які частини машини потраплять до водоймища або ґрунту, може статися витік небезпечних для здоров'я речовин.
22. При заміні запчастин продавець або особа, що здійснює сервісне обслуговування, має право вилучити старі запчастини з метою утилізації і без матеріального відшкодування.
23. Цей прилад не може експлуатуватися особами (включаючи дітей) з обмеженими фізичними, сенсорними та розумовими здібностями або за відсутності певного досвіду та навичок, якщо вони не знаходяться під наглядом, або їх не було проінструктовано щодо правил безпечного поводження з приладом.
24. Не дозволяйте дітям бавитися з машиною.

ЗБЕРІГАЙТЕ ЦЕ КЕРІВНИЦТВО

Ця швейна машина призначена для домашнього користування.

Експлуатуйте машину при температурі 5°C - 40°C. Прилад не може нормально функціонувати за нижчих температур у приміщенні.

Зміст

Конструкція машини	1
Основні деталі та вузли машини	2
Акcesуари	3
Стандартна комплектація	3
Додаткові акcesуари	3
Під'єднання до мережі	4
Полярна штепсельна вилка	4
Ножна педаль	4
Налаштування машини	5
Висувний пенал	6
Рукавна платформа	6
Важіль підйому притискної лапки	7
Намотування нитки на шпульку	8
Установка шпульки	10
Заправлення верхньої нитки	11
Нитковдвіваючий пристрій (залежно від моделі)	13
Витягування шпульної нитки	14
Заміна голки	15
Matching needle/fabric/thread	16
Заміна притискної лапки	17
Зняття притискної лапки	17
Установка притискної лапки	17
Зняття/установка лапкотримача	17
Направлювач для квілтинга	17
Натяг нитки	18
Основні швейні техніки	19
Вибір строчки	20
Пряма строчка	21
Регулювання довжини стібка	21
Зміна положення голки	21
Строчка зигзаг	22
Регулювання довжини стібка	22
Регулювання ширини стібка	22
Починаємо шити	23
Корисні поради	25
Шиття у зворотньому напрямку	25
Обробка заокруглених ділянок	25
Зміна напрямку шиття	26
Робота з еластичними тканинами	26
Робота з тонкими тканинами	26
Робота з товстими тканинами	26
Основні швейні операції	27
Еластична строчка	28
Пряма еластична строчка	28
Посилений зигзаг	28
Робота з еластичними тканинами та еластичною стрічкою	29

Оверлочна строчка	30
Підгинання потасмним швом	31
Обметування петлі	32
Обметування петлі на стрейчевих тканинах	33
Пришивання гудзика	34
Пришивання блискавки	35
Пришивання центральної блискавки	35
Пришивання бокової блискавки	36
Призборювання	37
Виконання зборок «соти»	38
Штопання, вишивання та створення монограм	39
Підготовка до вишивання та створення монограм	39
Штопання	40
Вишивання	40
Створення монограм	40
Строчка для квілтинга	41
Направлювач для квілтинга	41
Стачування	41
рочка для печворка	42
Аплікація	43
З'єднувальна строчка (мережка)	43
Фестони	44
Фестончата строчка	44
Білизняна строчка	44
Обслуговування машини та несправності	45
Обслуговування машини	46
Чищення корпусу	46
Зняття голкової пластини	46
Чищення транспортера	46
Чищення та змащування човника мастилом	47
Несправності	48



Конструкція машини

Основні деталі та вузли машини

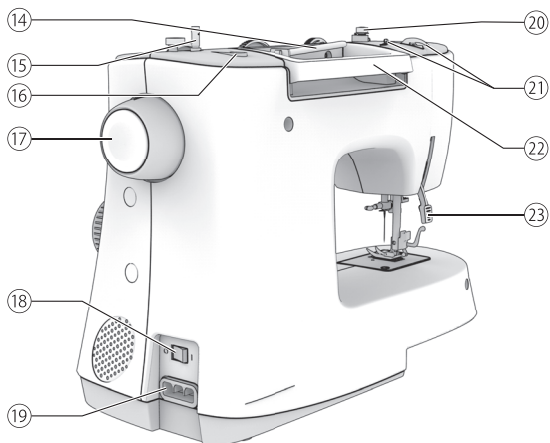
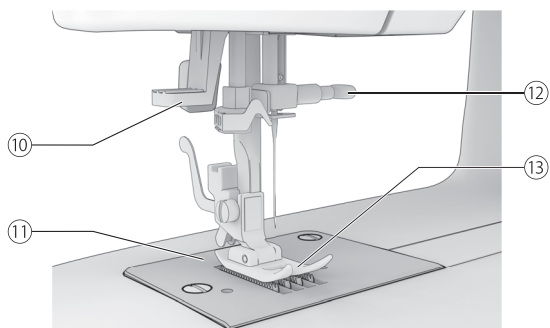
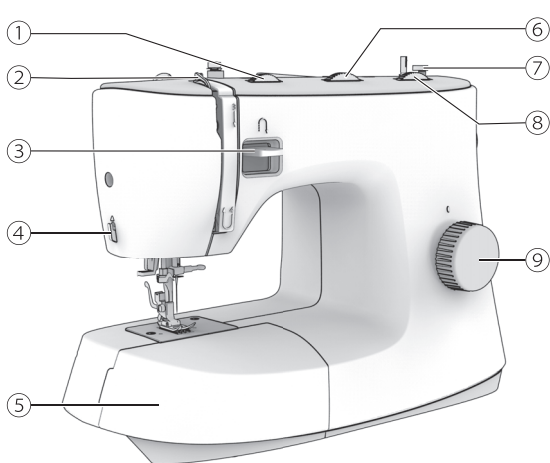

- ① Регулятор натягу нитки (с. 18)
- ② Важіль ниткопритягувача
- ③ Важіль реверсу (с. 25)
- ④ Ниткообрізувач (с. 24)
- ⑤ Висувний пенал з відсіком для аксесуарів (с. 6)
- ⑥ Регулятор ширини стібка (залежно від моделі, с. 20)
- ⑦ Обмежувач для намотування (с. 8)
- ⑧ Регулятор довжини стібка (залежно від моделі, с. 20)
- ⑨ Перемикач строчок (с. 20)
- ⑩ Нитковдвіваючий пристрій (залежно від моделі, с. 13)
- ⑪ Голкова пластина (с. 47)
- ⑫ Гвинт кріплення голкотримача (с. 15)
- ⑬ Притискальна лапка (с. 17)
- ⑭ Стрижень для котушки (с. 11)
- ⑮ Кронштейн для шпульки (с. 8)
- ⑯ Отвір для стрижня
- ⑰ Махове колесо
- ⑱ Вмикач/вимикач живлення (с. 4)
- ⑲ Роз'єм для підключення кабеля (с. 4)
- ⑳ Нитконаправлювач (с. 8)
- ㉑ Нитконаправлювач
- ㉒ Ручка для транспортування
- ㉓ Важіль підйому лапки (с. 7)

Акcesуари

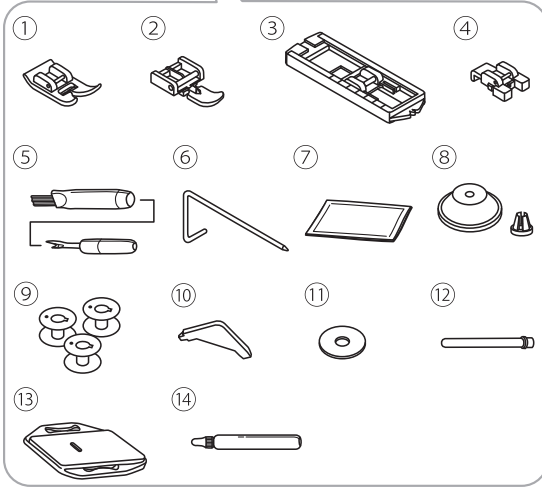
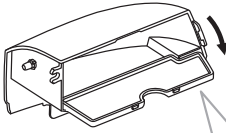

Акcesуари зберігаються у висувному пеналі.

❖ Стандартна комплектація

- ① Універсальна лапка (знах. на лапкотримачі)
- ② Лапка для вшивання блискавки
- ③ Лапка для обметування петлі
- ④ Лапка для пришивання ґудзиків
- ⑤ Вспарювач/щіточка
- ⑥ Направлювач (для квілтинга)
- ⑦ Комплект голок (3 од., номер 90/14)
- ⑧ Шпулетримач
- ⑨ Шпулька (4 од., 1 з яких знах. у шпульному відсіку)
- ⑩ L-подібна викрутка
- ⑪ Фетрова прокладка
- ⑫ Додатковий стрижень для катушки
- ⑬ Штопальна пластина
- ⑭ Мастило

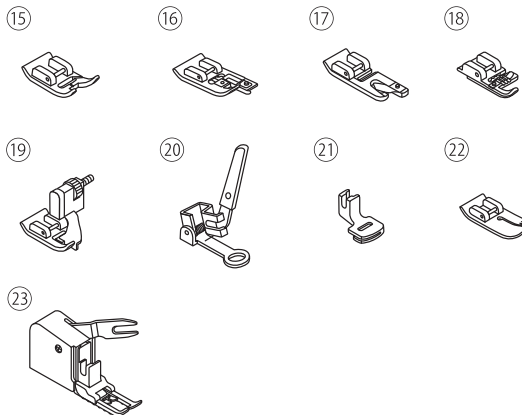

❖ Додаткові акcesуари

- ⑮ Лапка для атласних строчок
- ⑯ Оверлочна лапка
- ⑰ Лапка для підрубки
- ⑱ Лапка для пришивання шнура
- ⑲ Лапка для підгинання потаємним швом
- ⑳ Лапка для штопання/вишивання
- ㉑ Лапка для призборювання
- ㉒ Лапка для квілтинга/прямої строчки
- ㉓ Верхній транспортер

Увага

Придбати додаткові акcesуари можна у авторизованого дилера.

Під'єднання до мережі

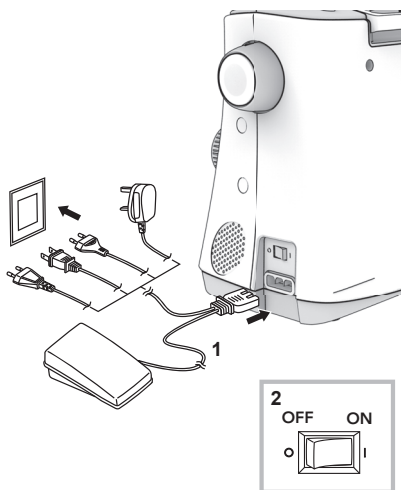

▲ Важливо!

Перевіряйте, чи машину від'єднано від мережі; що її вмикач/вимикач знаходиться в положенні ("O"), якщо прилад не експлуатується та перед заміною його деталей.

Перед тим, як під'єднати машину до мережі, впевніться, що напруга за заводськими характеристиками відповідає напрузі в електромережі.

Розмістіть машину на тверду, стійку поверхню.

1. Під'єднайте машину до електромережі (див. мал.).
2. Переведіть вмикач/вимикач у положення ("I").

При натисканні увімкнута загориться підсвічувальна лампа машини.

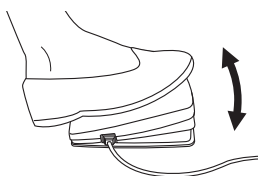
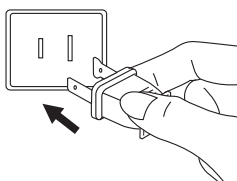

❖ Полярна штепсельна вилка

З метою уникнення ризику отримання удару електричним струмом цю машину оснащено полярною штепсельною вилкою (один штир ширший за інший). Така вилка під'єднується до розетки одним способом. Якщо вилку не вийшло під'єднати щільно, переверніть її. Якщо ж і цього разу не виходить, проконсультуйтеся з кваліфікованим спеціалістом щодо заміни розетки. В жодному разі не модифікуйте вилку самостійно.

❖ Ножна педаль

Перевірте, щоб вмикач живлення машини знаходився в положенні ("O"). Під'єднайте штепсель кабеля ножної педалі до гнізда на корпусі машини.

Увімкніть машину, обережно натисніть на ножну педаль. Машина почне шити. Щоб зупинити машину, достатньо припинити тиснути на педаль.

Увага

У випадку виникнення сумнівів щодо коректного під'єднання машини до мережі, зверніться до електрика.



Налаштування машини



Висувний пенал

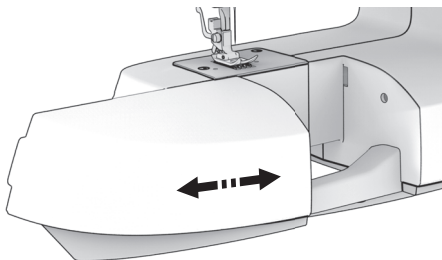

Щоб зняти висувний пенал для аксесуарів, лівою рукою потягніть його в бік і зніміть з машини.

Щоб встановити пенал назад, треба задвинути його до характерного клацання.

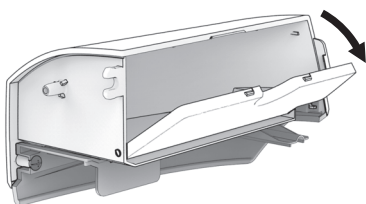

Висувний пенал має всередині відсік для зберігання аксесуарів.

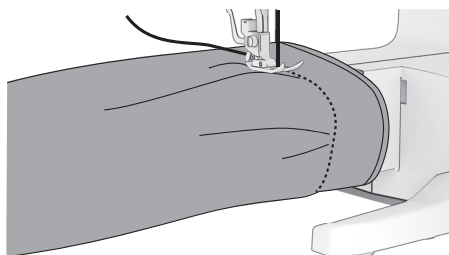

❖ Рукавна платформа

Висувний пенал для аксесуарів забезпечує додаткову поверхню для шиття. Знявши пенал з машини, залишається вузька рукавна платформа, за допомогою якої можна легко обробляти манжети, рукава, низ штанів і т.д.

Важіль підйому притискної лапки

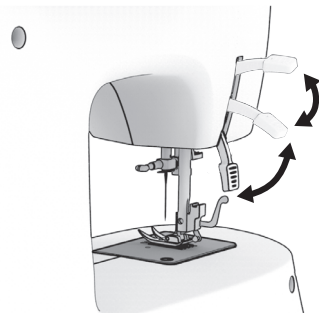

Важіль підйому притискної лапки піднімає та опускає притискну лапку.

Для роботи з декількома шарами тканини або важкими матеріалами переведіть важіль підйому притискної лапки у другу позицію. Це дозволить без проблем підкласти під лапку товстіші матеріали.

Увага

Голка має бути у крайній верхній позиції.

Намотування нитки на шпульку

Щоб намотати нитку на шпульку, користуйтеся наступними інструкціями.

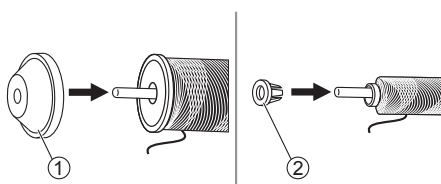
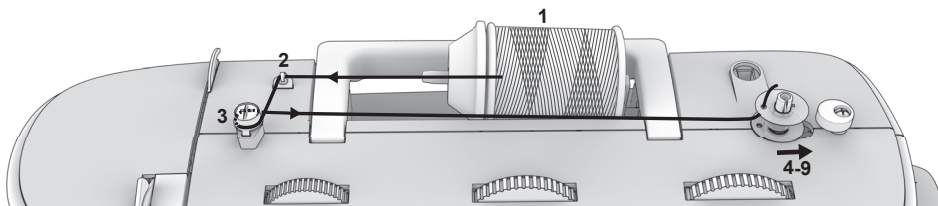

1. Установіть катушку з нитками на стрижень і зафіксуйте катушкотримачем. Для якісного намотування обирайте для катушки відповідний катушкотримач.

- ① Великий катушкотримач
- ② Маленький катушкотримач

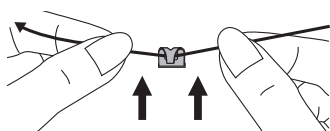

2. Протягніть нитку через верхній нитконаправлювач, як показано на малюнку.

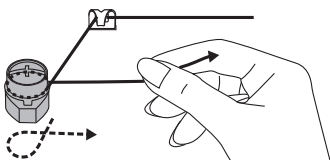

3. Потягніть нитку за годинникову стрілкою між дисками ниткопритягувача.

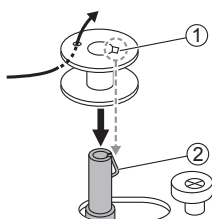

4. Кінець нитки протягніть через отвір шпульки (див. мал.) і встановіть шпульку на кронштейн для намотування. Потім порівняйте отвір шпульки (див. мал.) з фіксатором кронштейна для намотування.

- ① Отвір
- ② Фіксатор кронштейна

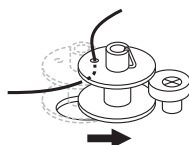

5. Переведіть кронштейн для намотування у крайнє праве положення.

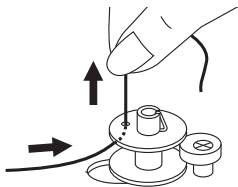

6. Вільний кінець нитки притримуйте рукою.

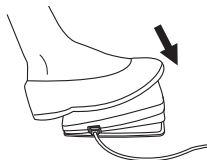

7. Натисніть на ножну педаль, щоб почати процес намотування нитки на шпульку.

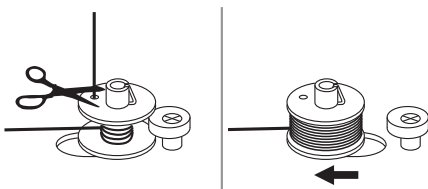

8. Після намотування декількох витків, зупиніть машину та обріжте нитку біля отвору шпульки. Потім продовжуйте процес до повного намотування на максимальній швидкості. Шпулька почне обертатися повільно. Після завершення намотування зупиніть машину та переведіть кронштейн для намотування у крайнє ліве положення.

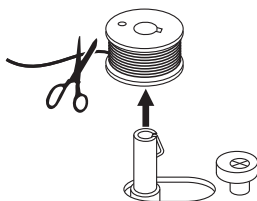

9. Відріжте нитку та зніміть шпульку з кронштейна для намотування.

Увага

Коли кронштейн для намотування знаходиться в крайньому правому положенні, машина не шиє, махове колесо не обертається. Щоб почати шити, відведіть кронштейн для намотування в крайнє ліве положення.

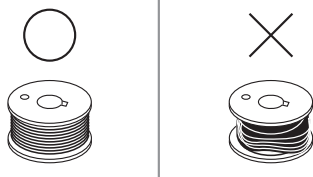

Увага

У роботі використовуйте шпульки з якісним намотуванням. Неякісне намотування може призвести до поламки голки чи невірною натягу нитки.

Установка шпульки

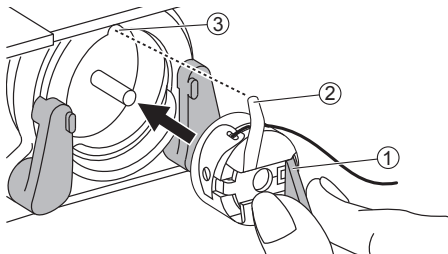
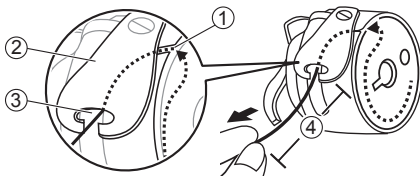
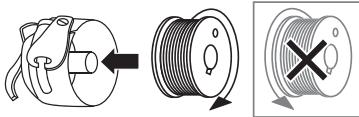
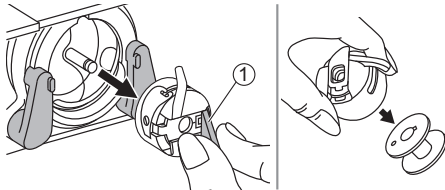
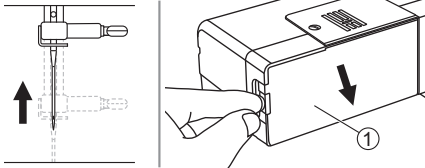

▲ Важливо!

Переведіть вимикач живлення в положення ("0").

Перед тим, як встановити/витягти шпульку, підніміть голку в крайнє верхнє положення.

Зніміть висувний пенал, потім відкрийте кришку човникового пристрою.

① Кришка човникового пристрою

Витягніть шпульний ковпачок, тримаючи його за защіпку. Витягніть шпульку зі шпульного ковпачка.

① Зашчіпка

Однією рукою притримуйте шпульний ковпачок. Вставте шпульку таким чином, щоб при витягуванні нитки шпулька оберталася за годинниковою стрілкою.

Заведіть нитку в щілину шпульного ковпачка. Протягніть нитку через пружинку натягу. Нитка має вийти через вічко. Витягніть нитку зі шпульного ковпачка на 10 см.

① Щілина шпульного ковпачка

② Пружинка натягу

③ Вічко

④ 10cm

Тримайте шпульний ковпачок за защіпку. Впевніться, що ріжок шпульного ковпачка попадає у заглибину на кільці човникового механізму. Закрийте кришку човникового механізму.

① Зашчіпка

② Ріжок

③ Заглибина

Увага

Якщо шпулька встановлена ненадійно, вона випаде із шпульного ковпачка щойно ви розпочнете шити.

Заправлення верхньої нитки

Правильне заправлення верхньої нитки забезпечить якісне шиття і дозволить уникнути певних проблем під час роботи. Виконуйте заправлення крок за кроком, відповідно до маркування на машині.

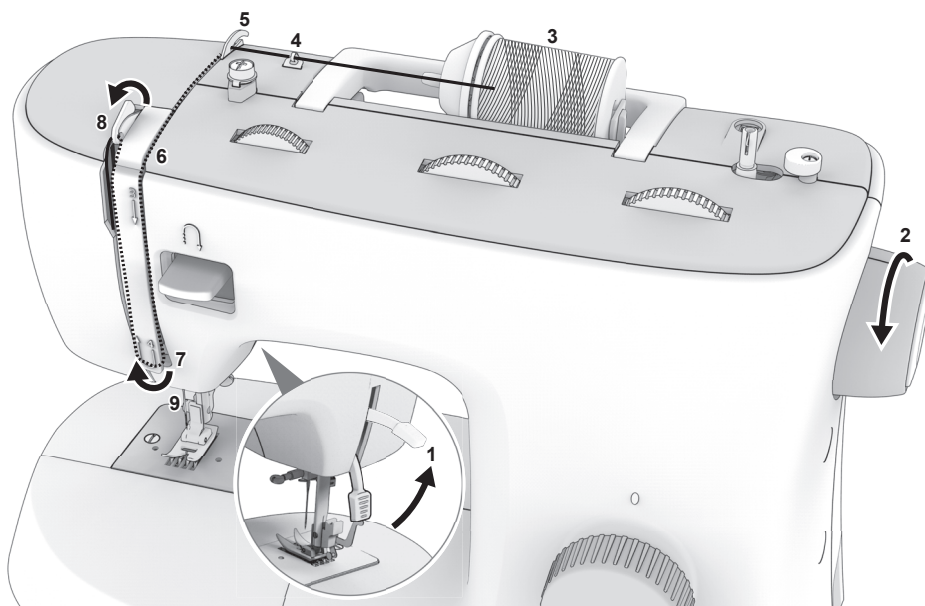

▲ Важливо!
Вимкніть машину ("O").

1. Підніміть притисну лапку.
2. Підніміть важіль ниткопритягувача у крайнє верхнє положення, повертаючи махове колесо в напрямку до себе.
3. Установіть катушку на стрижень. Зафіксуйте її катушкотримачем. Задля якіснішого шиття обирайте тримач катушки, що відповідає її розміру.
 - ① Великий катушкотримач
 - ② Маленький катушкотримач

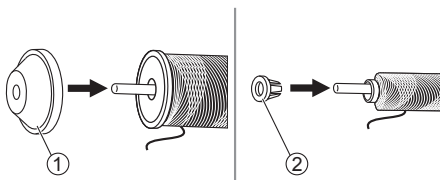
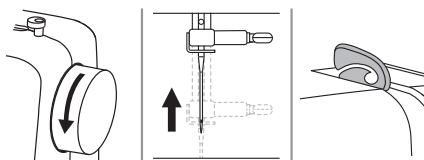

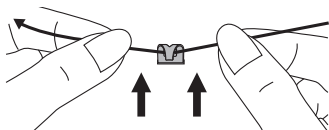

4. Витягніть нитку та протягніть її через верхній нитконаправлювач.

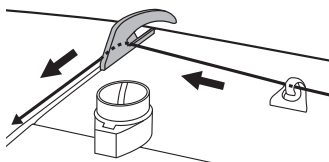

5. Спрямуйте нитку далі за стрілкою, як продемонстровано на малюнку.

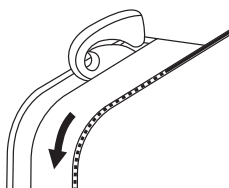

6. Протягніть нитку між дисками натягу.

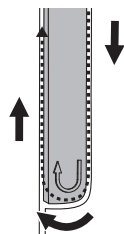

7. Проведіть нитку вниз, впродовж правого прорізу пластини ниткопритягувача. Потім проведіть нитку справа наліво під пластинною ниткопритягувача та протягніть нитку вгору (див. мал.).

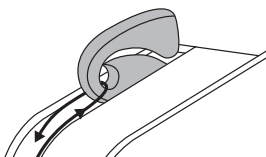

8. Проведіть нитку над важелем ниткопритягувача. Нитка має потрапити у вічко важеля ниткопритягувача. Потім протягніть нитку нижче.

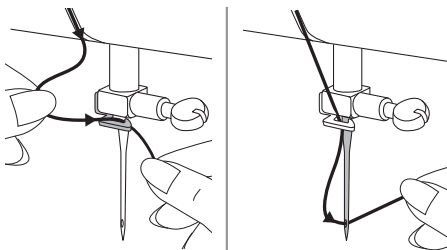

9. Заведіть нитку за ниткопритягуючий гачок.

Продітьте нитку у вушко голки в напрямку від себе та витягніть її на 10 см.

Нитковдіваючий пристрій (залежно від моделі)

▲ Важливо!

Переведіть вмикач/вимикач живлення в положення ("0").

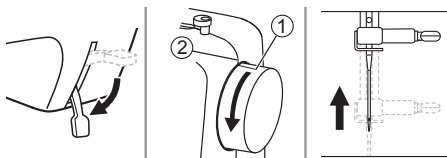

Опустіть важіль підйому притисної лапки. Підніміть голку у верхнє положення, повертаючи махове колесо в напрямку до себе, аж доки позначка на маховому колесі не співпадає з умовною лінією на корпусі машини.

- ① Позначка на маховому колесі
- ② Умовна лінія на корпусі машини

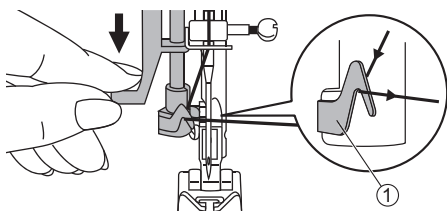

Опустіть нитковдіваючий пристрій та протягніть нитку через нитконаправлювач.

- ① Нитконаправлювач

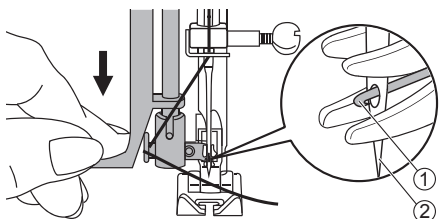

Опустіть нитковдіваючий пристрій якнайнижче.

Нитковдіваючий пристрій опиниться в позиції заправлення нитки, а крихітний гачок має пройти через вушко голки.

- ① Гачок
- ② Голка

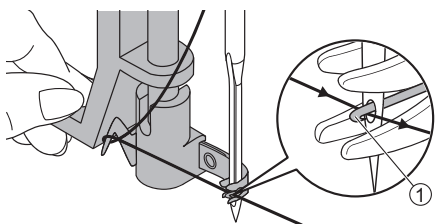

Протягніть нитку через гачок попереду голки та впевніться, що нитка зачепилася за гачок.

- ① Гачок

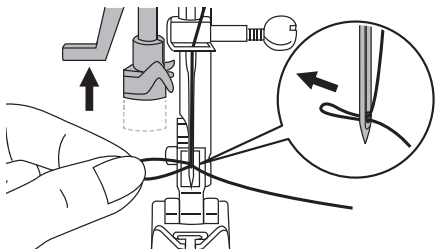

Утримуючи кінець нитки в руці, не кваплячись підніміть важіль нитковдіваючого пристрою, щоб витягнути петлю нитки нагору.

Потягніть за петлю і витягніть нитку через вушко голки.

Витягування шпульної нитки

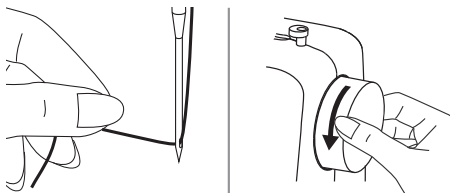

Притримуйте кінець верхньої нитки лівою рукою. Повертаючи махове колесо правою рукою в напрямку до себе, опустіть голку вниз. Продовжуйте повертати махове колесо поки важіль ниткопритягувача не опиниться в крайньому верхньому положенні.

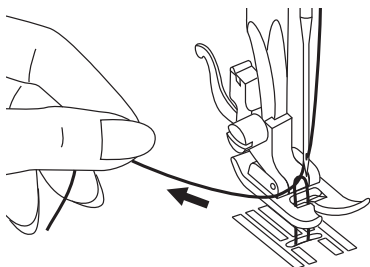

Легенько потягніть верхню нитку, щоб витягти петлю нижньої нитки.

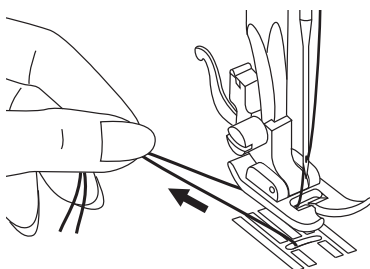

Витягніть обидві нитки назад під притискнутою лапкою.

Увага

Машину вже заправлено на заводі-виробнику. Як почати шити, див. розділ "Починаємо шити" (с. 23).

Заміна голки

Замініть голку в разі появи ознак її зношення або пошкодження.

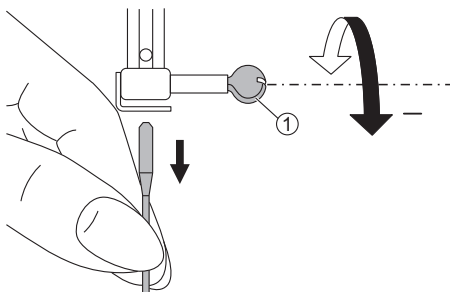

▲ Важливо!

Вимикач живлення має бути в положенні ("O") перед та під час процедури.

Підніміть голку в крайнє верхнє положення, повертаючи маховє колесо в напрямку до себе. Потім ослабте затяжку гвинта, що кріпить голку. Витягніть голку з голкотримача.

① Гвинт кріплення голки

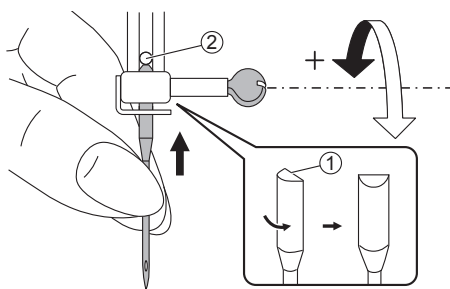

Вставте нову голку до голкотримача пласкою лискою назад.

Перевірте, чи голка заведена до голкотримача до упору. Добре затягніть гвинт кріплення викруткою.

① Пласка лиска

② Штифт

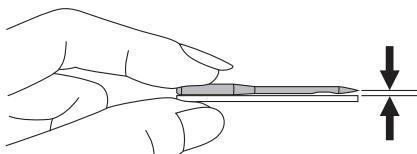

Голка має бути ідеально рівною.

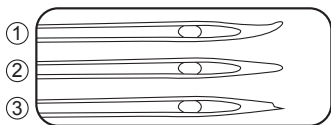

Пошкодження голки:

① Погнута голка

② Затуплена голка

③ Голка з деформованим кінчиком

Підбір голки та ниток відповідно до типу тканини

РОЗМІР ГОЛКИ	ТИП ТКАНИНИ	НИТКИ
65/9 - 75/11 	Тканина легкої ваги – тонкий хлопок, вуаль, саржа, шовк, муслін, органза, легкий трикотаж, джерсі, креп, поліестер, сорочкова.	Тонка нитка – бавовна, нейлон, поліестер або армований бавовною поліестер.
80/12 	Тканина середньої ваги – хлопок, атлас, парусина, двонитка, тонка вовна.	Більшість ниток, що продаються, підходять для цих тканин і розмірів голок. Для синтетичних тканин використовуйте нитки поліестер. Для натуральних користуйтеся бавовняними задля кращого результату
90/14 	Тканина середньої ваги – парусина, сукно, товстіший трикотаж, махрова, джинс.	
100/16 	Тканина важкої ваги – брезент, вовна, тентова, джинс, меблева (від легких до середніх).	

Увага

1. Тонкі нитки і голки використовуються для шиття тонких тканин, товстіші – для важкіших матеріалів.
2. Перед початком роботи над новим швейним проектом завжди тестуйте обрані нитки і голку на лоскуті тканини.
3. Верхня та нижня нитки мають бути однакового типу.
4. Для роботи з тонкою або стрейчевою тканиною використовуйте стабілізуючі матеріали, а також обирайте спеціальну притиску лапку.
5. Рекомендується використовувати голку розміром 90/14 для вишивання на тканинах важкої ваги (наприклад, джинс, пухкі тканини і т.ін.) або стабілізуючі матеріали. Голка розміром 75/11 може погнутися чи зламатися, що може призвести до травми.
6. Для прозорої нитки з нейлону завжди використовуйте голку розміром 90/14 – 100/16. Верхня та нижня нитки мають бути однакового типу.

Заміна притискної лапки

▲ Важливо!

Вмикач/вимикач живлення має бути в положенні ("0") перед та під час процедури.

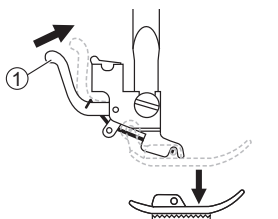

❖ Зняття притискної лапки

Підніміть притисну лапку. Натисніть на важіль позаду лапкотримача.

- ① Важіль підйому

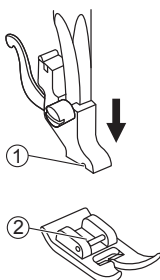

❖ Установка притискної лапки

Щоб установити притисну лапку, розмістіть її так, щоб її стрижень знаходився прямо під заглибиною лапкотримача.

Опустіть лапкотримач і зафіксуйте (защепіть) притисну лапку.

- ① Заглибина
- ② Стрижень притискної лапки

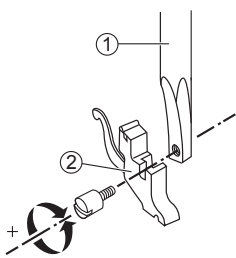

❖ Зняття/установка лапкотримача

Підніміть важіль підйому притискної лапки. Надіньте лапкотримач на штифт, як показано на малюнку. Затягніть гвинт кріплення лапкотримача за допомогою L-подібної викрутки (стандартна комплектація).

- ① Штифт
- ② Лапкотримач

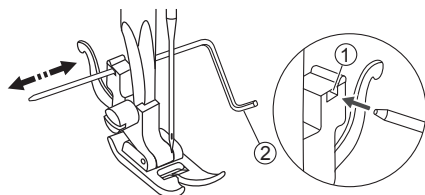

❖ Направлювач для квілтинга

Установіть направлювач для квілтинга в отвір лапкотримача, як показано на малюнку. Відрегулюйте необхідну відстань.

- ① Отвір
- ② Направлювач

Натяг нитки

Різні тканини та операції потребують різного ступеня натягу ниток. Незначне корегування положення регулятора натягу вниз або вгору значно покращить якість шиття.

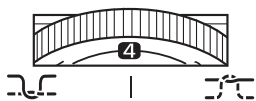

Більшість операцій на машині виконуватимуться при регуляторі натягу верхньої нитки в установчій позначці "4".

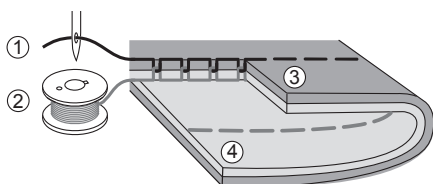

Правильний натяг верхньої нитки для режиму шиття прямою строчкою.

- ① Верхня нитка
- ② Нижня нитка
- ③ Лицьова поверхня тканини
- ④ Виворіт

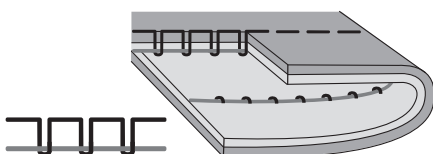

Натяг верхньої нитки занадто слабкий для режиму шиття прямою строчкою. Треба послабити натяг верхньої нитки, повернувши регулятор у бік більшого значення.

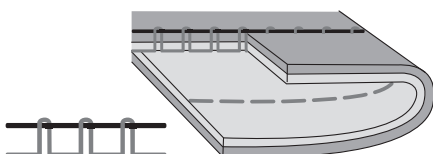

Натяг верхньої нитки надто сильний для режиму шиття прямою строчкою. Треба послабити натяг верхньої нитки, повернувши регулятор в бік меншого значення.

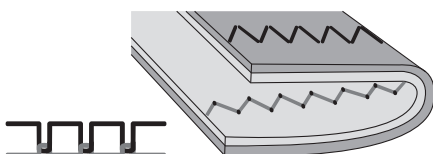

Правильний натяг верхньої нитки для режиму строчок зигзаг і декоративних.

У режимі строчок зигзаг і декоративних натяг верхньої нитки має бути трохи слабшим за той, що застосовується для режиму прямої строчки.

Тобто при правильній строчці зигзагом верхня нитка може трохи видіти на виворіті.



Основні швейні техніки

Вибір строчки

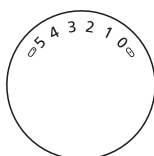
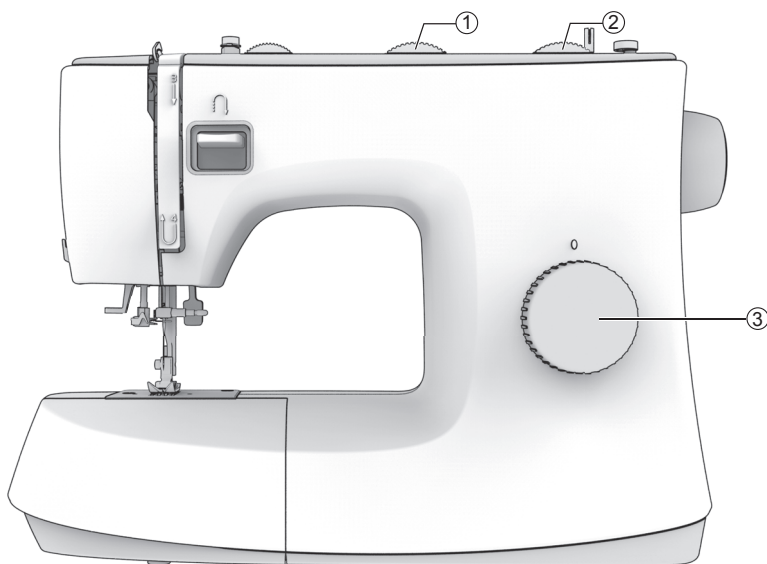

①

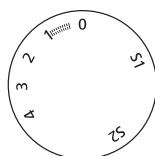

②

Для обрання необхідної строчки повертайте перемикач, щоб необхідна строчка опинилася навпроти установчої позначки на корпусі машини.

Пряма строчка – оберіть символ " — — — " чи " — — — " повернувши перемикач строчок.

Строчка зигзаг – оберіть символ " ~ ~ ~ " чи " ~ ~ ~ " повернувши перемикач строчок. Відрегулюйте довжину та ширину стібка відповідно до типу робочої тканини.

Щоб обрати інші строчки, переведіть перемикач довжини стібка в режим "S1" чи "S2" і, повертаючи перемикач вибору строчок, оберіть необхідну строчку (залежно від моделі машини).

- ① Регулятор ширини стібка(залежно від моделі)
- ② Регулятор довжини стібка(залежно від моделі)
- ③ Перемикач строчок

Пряма строчка

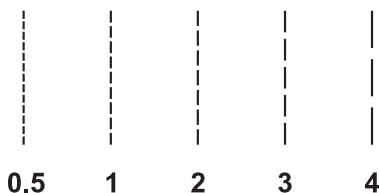
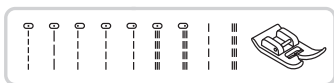

Виконується із застосуванням універсальної лапки.

❖ Регулювання довжини стібка

Чим більшою є цифра на регуляторі довжини стібка, встановлена навпроти установчої позначки, тим більшою є довжина обраної строчки. Регулювати довжину стібка можна на різних тканинах.

Чим товстіша тканина, нитка та голка, тим довшим має бути стібок.

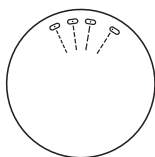

Якщо машина не має регулятор довжини стібка, змінійте положення голки (див. перемикач строчок), щоб відрегулювати довжину стібка.

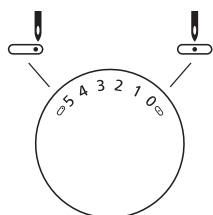

❖ Зміна положення голки

У режимі прямої строчки можна змінити положення голки за допомогою регулятора ширини стібка.

Позначка "0" відповідає центральному положенню голки, "5" – крайньому правому.

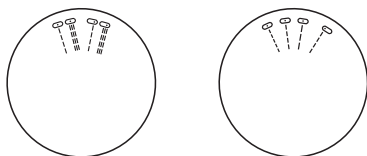

Якщо машина не має регулятор ширини стібка, використовуйте перемикач строчок для зміни положення голки.

Строчка зигзаг

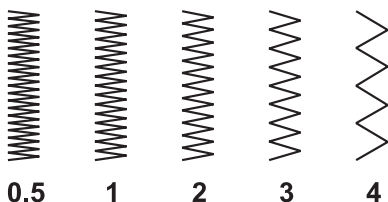

Виконується із застосуванням універсальної лапки.

❖ Регулювання довжини стібка

Чим ближчою до "0" ставатиме значення довжини стібка, тим щільнішим буде строчка зигзаг.

Класичний візерунок строчки зигзаг досягається вже на позначці "2,5".

Дуже щільний зигзаг (стібки дуже близько один до одного) більше нагадуватиме атласну строчку.

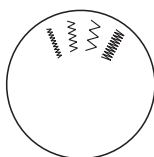

Якщо машина не має регулятор довжини стібка, використовуйте перемикач строчок для регулювання довжини стібка.

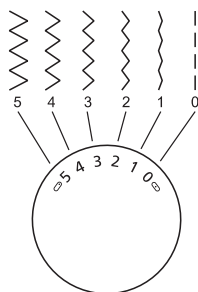

❖ Регулювання ширини стібка

Ширина стібка (частота зигзагу) змінюється/зменшується за допомогою регулятора ширини стібка (від "0" до "5").

Ширину стібка можна зменшити для будь-якого виду строчки.

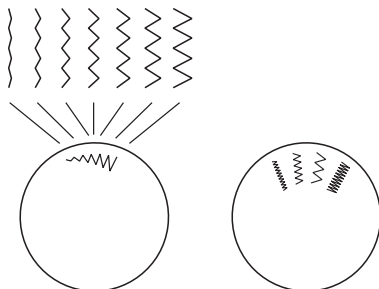

Якщо машина не має регулятор ширини стібка, використовуйте перемикач строчок для регулювання ширини стібка.

Починаємо шити

Перед початком роботи над новим швейним проектом перегляньте таблицю підбору голки та ниток відповідно до типу тканини (с. 16), а також користуйтеся притискними лапками, рекомендованими для відповідних операцій.

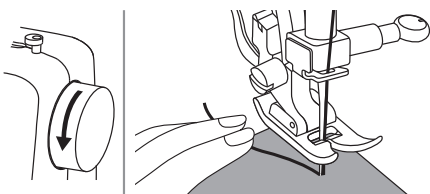
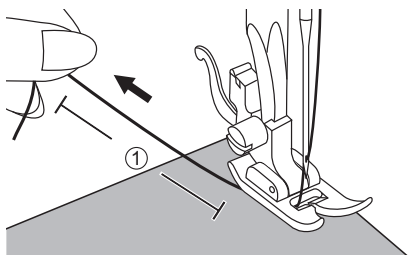
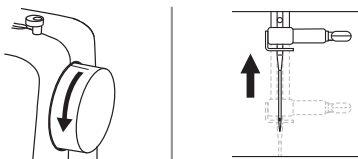

1. Увімкніть машину, перевірши вмикач/вимикач у положення ("I").
2. Поверніть махове колесо в напрямку до себе, щоб підняти голку у крайнє верхнє положення.
3. Підніміть важіль підйому притискної лапки. Оберіть бажану строчку за допомогою перемикача строчок.
4. Покладіть тканину під притискну лапку, відведіть нитку назад, протягнувши її під лапкою. Витягніть нитку на 10 см.
① 10 см
5. Поверніть махове колесо в напрямку до себе, щоб опустити голку в тканину на початку строчки.
6. Опустіть притискну лапку.

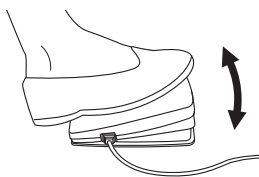

7. Повільно натисніть на ножну педаль, щоб почати шити. Щоб зупинити машину, перестаньте тиснути на педаль.

Увага

Щоб закріпити строчку, користуйтеся важелем реверсу (зворотнього ходу). Див. розділ «Корисні поради» (с. 25).

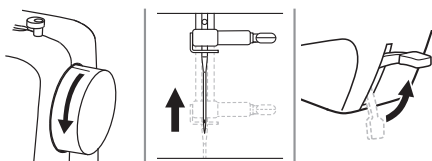

8. Поверніть махове колесо в напрямку до себе, щоб підняти голку. Підніміть важіль підйому лапки, щоб витягти тканину.

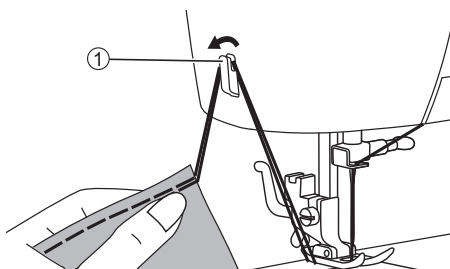

9. Витягніть обидві нитки в напрямку бокової панелі, заведіть за ниткообрізувач, потягніть нитки донизу, щоб їх обрізати.

① Ниткообрізувач

Корисні поради

Для досягнення кращого результату під час шиття рекомендується застосовувати наступні поради.

Результат шиття залежить від типу тканини та обраної строчки/техніки шиття. Перед початком будь-якого швейного проекту протестуйте обрану строчку на шматочку тканини.

Для шиття в тестувальному режимі використовуйте тканину та нитки, з якими плануєте працювати. Завжди перевіряйте налаштування (натяг нитки, довжину та ширину стібка) перед початком роботи.

Оскільки результат шиття може дещо змінюватися, залежно від кількості шарів тканини, роботу в тестувальному режимі проводьте за таких самих налаштувань, що й під час виконання основної роботи.

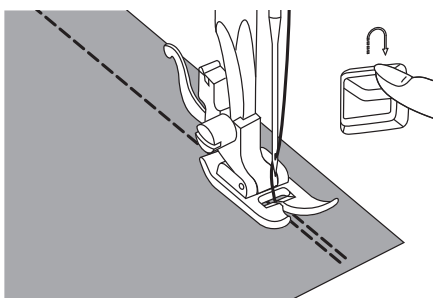

❖ Шиття у зворотньому напрямку

Важіль реверсу служить для шиття в зворотньому напрямку, наприклад, для закріплення на початку і в кінці строчки.

Для закріплення натисніть на важіль і прошийте 4-5 стібків у зворотньому напрямку.

Машина працюватиме в реверсному режимі доти, поки ви натискатимете на важіль.

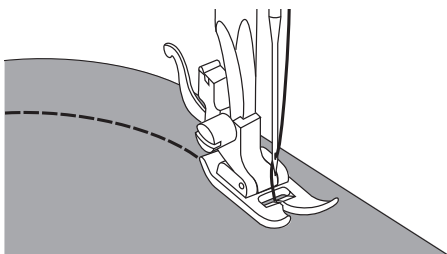

❖ Обробка заокруглених ділянок

Шийте не кваплячись, потроху змінюючи напрямок, направляючи тканину в необхідний бік.

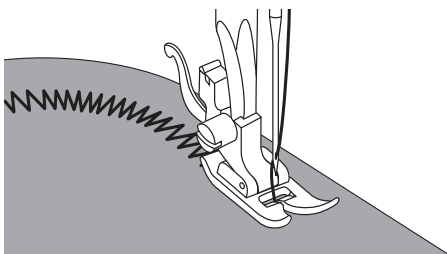

Обробляючи заокруглені ділянки, наприклад, строчкою зигзаг, рекомендується обирати меншу ширину (частоту) та довжину стібка.

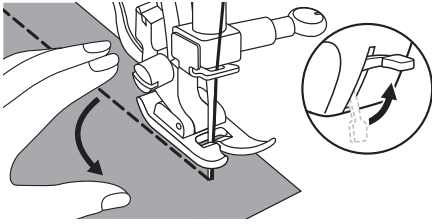

❖ Зміна напрямку шиття

Зупиніть машину в місці повороту тканини.

Повертаючи махове колесо в напрямку до себе, опустіть голку в тканину. Підніміть притискувальну лапку, розверніть тканину в необхідному напрямку.

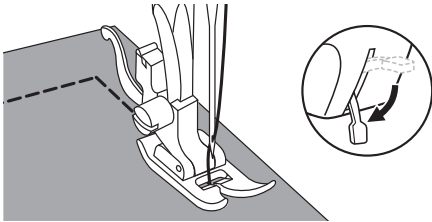

Опустіть притискувальну лапку та продовжуйте шити.

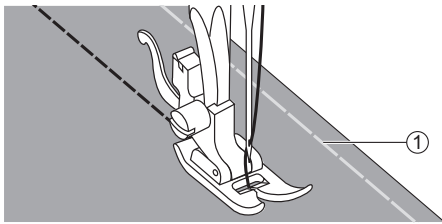

❖ Робота з еластичними тканинами

Зметайте деталі виробу і потім шийте, не розтягуючи тканину.

① Наметування

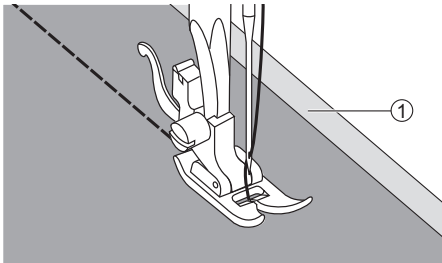

❖ Робота з тонкими тканинами

Під час шиття тонких тканин і шовку строчка може деформуватися або тканина може не просуватися нормально. В такому випадку рекомендується підкласти під основну тканину стабілізуючий матеріал або папір.

По закінченні шиття видаліть залишки паперу.

① Стабілізуюча тканина або папір

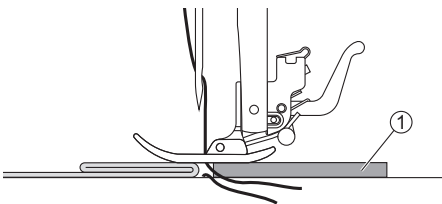

❖ Робота з товстими тканинами

У кінці шва під лапку можна підкласти інший шматок тканини такої самої товщини або допомогти з просуванням у ручному режимі.

① Картон або товста, щільна тканина



Основні швейні операції

Еластична строчка

Еластична строчка застосовується для трикотажу та інших стрейчевих тканин. Такі строчки надають шву еластичності без розриву ниток.

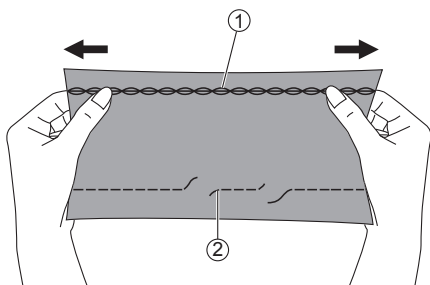

Еластична строчка застосовується також для стачування важких тканин (наприклад, джинс).

Також може використовуватися в якості декоративної.

- ① Еластична строчка
- ② Пряма строчка

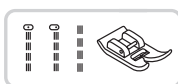

Виконується із застосуванням універсальної лапки.

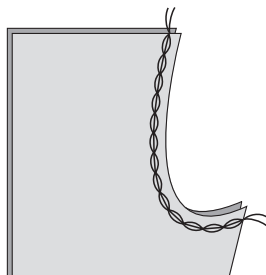

❖ Пряма еластична строчка

Пряма еластична строчка набагато міцніша за звичайну пряму строчку. Особливо підходить для зміцнення швів спортивного одягу з еластичного і нееластичного матеріалу, а також криволінійних швів, що витримують підвищене навантаження.



Виконується із застосуванням універсальної лапки.

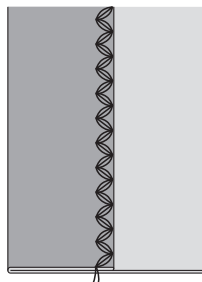

❖ Посилений зигзаг

Строчка посиленого зигзагу застосовується на цупких тканинах, таких як джинс, поплін і т.д. Використовується для виконання швів, що будуть витримувати підвищене навантаження.

Робота з еластичними тканинами та еластичною стрічкою

Під час пришивання еластичної стрічки до манжет чи талії швейного виробу кінцевий розмір визначатиметься довжиною розтягнутої еластичної стрічки. Тому важливо точно визначити довжину еластичної стрічки.

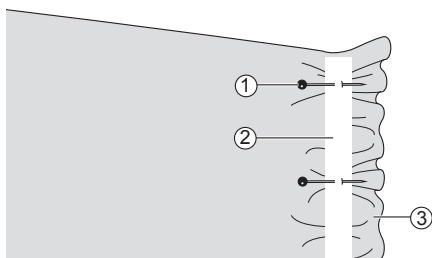

Виконується із застосуванням універсальної лапки.

У декількох місцях зафіксуйте еластичну стрічку за допомогою кравецьких шпильок на вивороті тканини. Стрічка має рівномірно розміщуватися на тканині.

- ① Кравецька шпилька
- ② Еластична стрічка
- ③ Виворіт

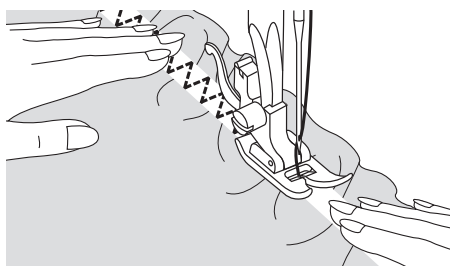

Пришивайте еластичну стрічку, трохи натягуючи її.

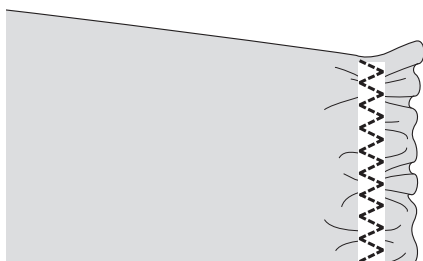

Лівою рукою трохи натягуйте тканину позаду притисної лапки, а правою – притримуйте в місці розташування шпильки, найближчої до підшви притисної лапки.

Увага

Будьте уважні під час шиття!
Потрапляння голки у шпильку може спричинити пошкодження голки.

Оверлочна строчка

Оверлочні строчки застосовуються для обметування зрізів тканини.

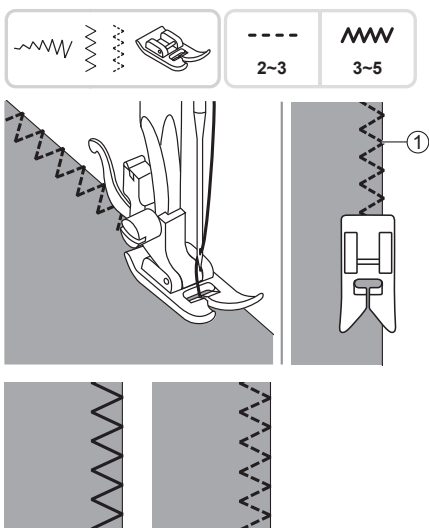

Виконується із застосуванням універсальної лапки.

Оверлочна строчка буде якісною, якщо тканину розмістити під лапкою так, щоб стібки зигзагу на зрізі тканини зовсім трохи виступали за її край.

① Місце проколу голки

Підгинання потаємним швом

Потаємна строчка головним чином використовується для створення майже непомітних швів на кромках штор, брюк, спідниць тощо.



Виконується із застосуванням універсальної лапки.

~~~~~ Строчка для цупких тканин.

~~~~~ Строчка для стрейчевих тканин.

Увага

Щоб виконати якісне підгинання, спершу потренуйтеся на шматочку тканини.

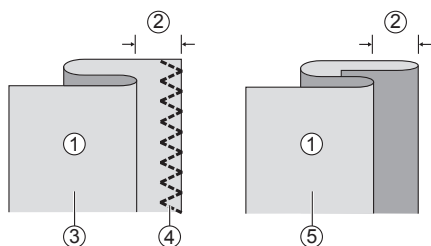

Складіть тканину так, щоб виворіт тканини опинився зверху (див. малюнок).

- ① Виворіт
- ② 5 мм
- ③ Для важких тканин
- ④ Обметувальна строчка
- ⑤ Для тканин легкої/середньої ваги

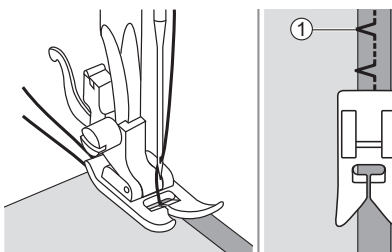

Покладіть тканину під притискну лапку. Повертаючи махове колесо в напрямку до себе, переведіть голку в крайнє ліве положення. Голка має входити в самий край підгинання.

- ① Місце проколу голки

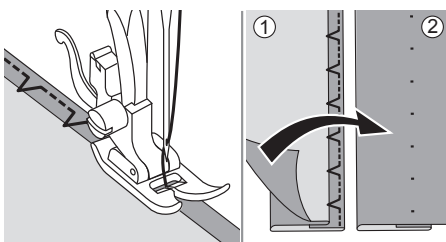

Шийте на невеликій швидкості, обережно направляючи тканину.

По закінченні на лицьовому боці тканини нитки практично не віднітяться.

- ① Виворіт
- ② Лице

Обметування петлі

Розмір петлі автоматично визначається за розміром ґудзика, розміщеного в лапці для обметування.

Використовуйте стабілізуючі матеріали для стрейчевих і тонких тканин. Для кращого результату трохи ослабте натяг верхньої нитки.



Виконується за допомогою лапки для обметування петлі.

Увага

Щоб якісно виконати операцію, спершу потренуйтеся на шматочку тканини.

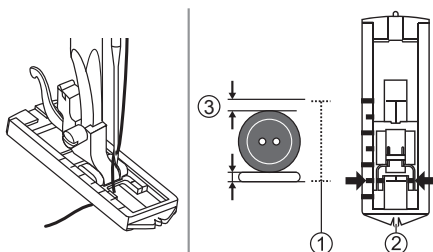

Визначте діаметр і товщину ґудзика; додайте по 3 мм на закріплення (поперечину) з кожного боку, щоб в результаті отримати правильну довжину петлі. Позначте місце розташування петлі на тканині.

Покладіть тканину під лапку. Сумістіть початкову точку місця розташування петлі на тканині з центральною позначкою на лапці. Опустіть лапку.

- ① Розмір ґудзика
- ② Центральна позначка на лапці
- ③ 3 мм

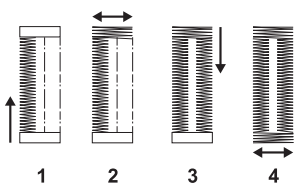

Щоб обметати петлю, виконайте кроки 1-4 в необхідній послідовності, обираючи за допомогою перемикача строчок той чи інший етап операції обметування. Перед тим, як повернути перемикач, впевніться, що голка знаходиться у верхній позиції. Будьте уважні під час виконання кроку 2 і 4 обметування петлі. Занадто багато стібків тут зайві!

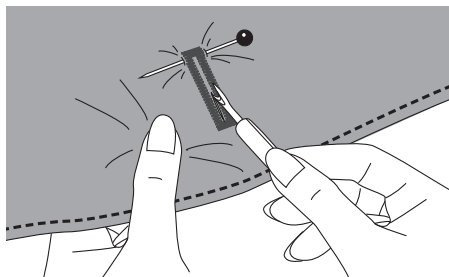

Відкрийте петлю за допомогою вспарювача. Розмістіть кравецьку шпильку перед поперечиною, щоб не розрізати стібки.

Увага

Будьте уважні під час відкривання петлі за допомогою вспарювача – бережіть пальці!

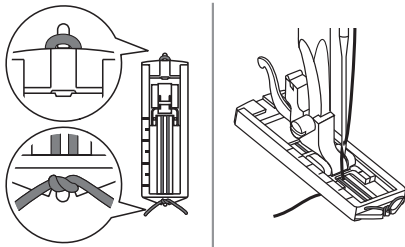

❖ Обметування петлі на стрейчевих тканинах

Для стрейчевих тканин під час обметування петлі рекомендується використовувати кордову нитку (нитка для в'язання чи спеціальна нитка для обметування петель).

Накин'йте кордову нитку на виступ позаду лапки. Витягніть обидва кінці нитки на себе під лапкою. Обидва кінці нитки накин'йте на виступ попереду лапки та зав'яжіть на вузлик. Опустіть лапку і починайте шити.

Ширину стібка установіть відповідно до товщини кордової нитки.

По закінченні потягніть за кінці кордової нитки та затягніть їх. Вдін'йте кінці нитки у вушко ручної голки та витягніть їх на виворіт, зав'яжіть на вузлик. Потім обріжте кінці кордової нитки.

① Виворіт

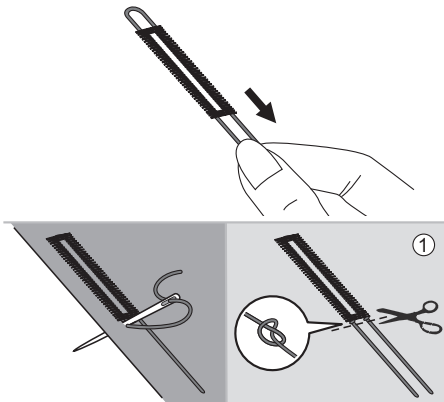

Увага

Рекомендується обметувати петлю з використанням стабілізуючого матеріалу.

Пришивання ґудзика

На швейній машині можна пришити ґудзики з 2 чи 4 отворами.

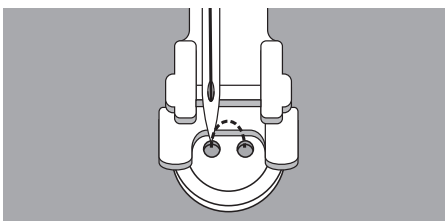
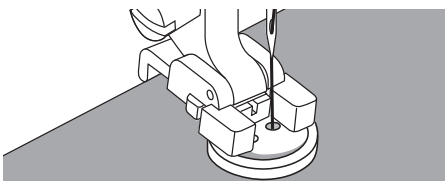
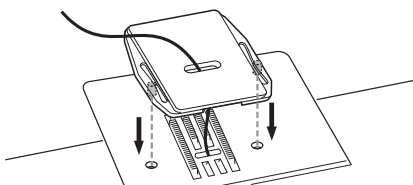

Виконується за допомогою лапки для пришивання ґудзиків і штопальної пластини.

Установіть штопальну пластину.

Розмістіть тканину та ґудзик під притисною лапкою. Опустіть лапку.

Оберіть пряму строчку та прошійте кілька стібків.

Для машин без регулятора ширини стібка: Оберіть ширину строчки зигзаг відповідно до відстані між двома отворами ґудзика.

Для машин з регулятором ширини стібка: Оберіть строчку зигзаг і відрегулюйте ширину стібка відповідно до відстані між двома отворами ґудзика.

Повертаючи махове колесо в напрямку до себе, впевніться, що голка без перешкод потрапляє в отвори ґудзика.

Зробіть 10 стібків. Оберіть пряму строчку та зробіть кілька закріплюючих стібків.



Щоб пришити ґудзик з чотирма отворами, спершу пришійте отвори, що ближче до вас. Потім посуňte ґудзик так, щоб можна було пришити отвори, що подалі від вас.

По закінченні зніміть штопальну пластину.

Пришивання блискавки

Така притискна лапка є двосторонньою. Переставляючи лапку в певну позицію, на ній можна пришити блискавку з обох боків.



Виконується за допомогою лапки для пришивання блискавки.

▲ Важливо!

З лапкою для пришивання блискавки застосовується лише пряма строчка. З іншою строчкою голка може зламатися, потрапивши в корпус притискної лапки.

Під час пришивання блискавки впевніться, що голка не потрапляє в зубчики блискавки. Це може призвести до поломки голки.

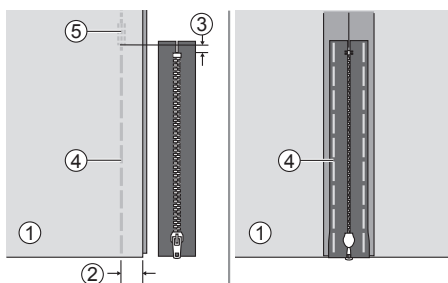

❖ Пришивання центральної блискавки

Складіть тканину лицем до лиця. Прокладіть строчку на відстані 2 см від правого краю блискавки. Зробіть кілька стібків для закріплення. Збільште довжину стібка до максимального значення, встановіть регулятор натягу менше 2 і зметайте частину, що залишилася.

Запрасуйте та розкрийте припуски на шов. Розташуйте блискавку лицем донизу на припуск таким чином, щоб зубчики блискавки опинилися навпроти лінії шва. Примітайте блискавку.

- ① Виворіт
- ② 2 см
- ③ 5 мм
- ④ Наметування
- ⑤ Закріплення

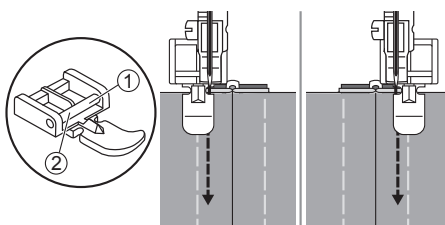

Установіть лапку для пришивання блискавки.

- ① Щоб пришити лівий бік блискавки, установіть лапку для вшивання блискавки на лапкотримач так, щоб голка проходила з правого боку лапки.
- ② Щоб пришити правий бік блискавки, строчку треба прокласти ліворуч від лапки.

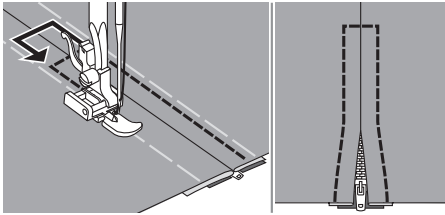

Прострочіть навкруги блискавки, а потім видаліть нитки наметування.

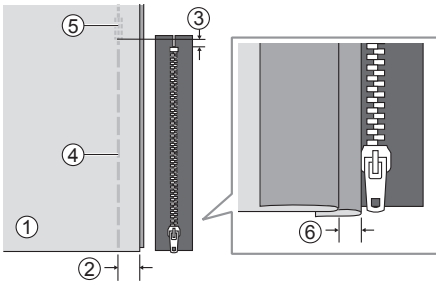

❖ Пришивання бокової блискавки

Складіть тканину лицем до лиця. Прокладіть строчку на відстані 2 см від правого краю блискавки. Зробіть кілька стібків для закріплення. Максимально збільште довжину стібка, встановіть регулятор натягу менше 2 і зметайте частину, що залишилася.

Запрасуйте припуски на шов таким чином, щоб з одного боку припуск виступав на 3 мм (див. мал.).

- ① Виворіт
- ② 2 см
- ③ 5 мм
- ④ Наметування
- ⑤ Закріплення
- ⑥ 3 мм

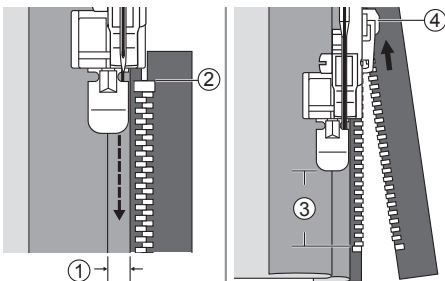

Установіть лапку для пришивання блискавки. Щоб пришити лівий бік блискавки, установіть лапку для вшивання блискавки на тримач лапки так, щоб голка проходила з правого боку лапки. Пришийте блискавку до деталі тканини з виступаючим на 3 мм краєм, починаючи з кінця розкриття блискавки.

Зупиніться за 5 см до місця початку розкриття блискавки. Опустіть голку в тканину, підніміть лапку, розкрийте блискавку та продовжуйте шити.

- ① 3 мм
- ② Кінець розкриття блискавки
- ③ 5 см
- ④ Бігунок

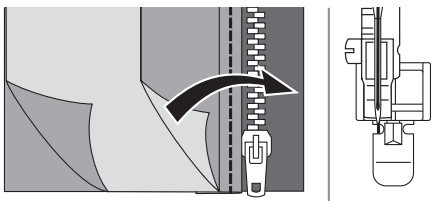

Переверніть тканину лицем догори. Щоб пришити правий бік блискавки, установіть лапку так, щоб голка проходила з лівого боку лапки.

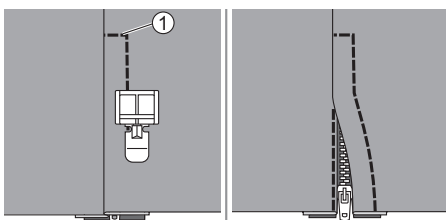

Прострочіть місце кінця розкриття блискавки і її правий бік.

① Кінець розкриття блискавки
Зупиніться за 5 см до місця початку розкриття блискавки. Видаліть нитки наметування, розкрийте блискавку. Продовжуйте шити.

Призборювання

Використовується в декоративних цілях. Крайший результат досягається на тканинах легкої та середньої ваги.

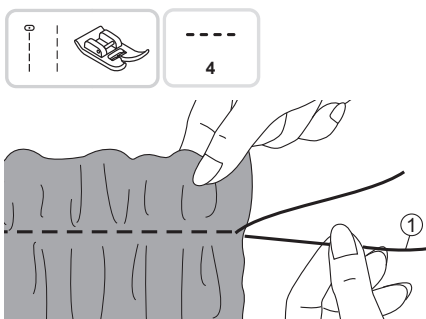

Виконується із застосуванням універсальної лапки.

Перед тим, як виконати операцію, перевірте, чи довжина кінців верхньої і нижньої ниток сягає принаймні 5 см. Детальніше див. розділ "Витягування нижньої нитки".

Установіть регулятор натягу верхньої нитки на позначку менше 2.

Прокладіть одну пряму строчку (або більше). Витягніть нижню нитку, рівномірно розподіліть отримані зборки. На іншому кінці деталі закріпіть нитку

① Нижня нитка

Виконання зборок «соті»

Сотова строчка ідеально підходить для створення дрібних зборок, а також для запошиву чи кріплення еластичного мережева.

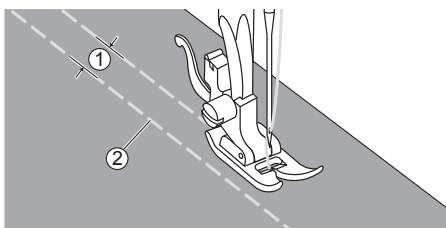

Виконується із застосуванням універсальної лапки.

Збільште довжину стібка до максимального значення, встановіть регулятор натягу верхньої нитки на позначку менше 2. Прокладіть кілька прямих наметувальних строчок з інтервалом 1 см.

- ① 1 см
- ② Наметування

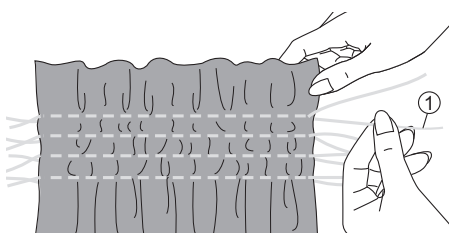

Зав'яжіть кінці ниток на вузлик з одного боку деталі.

Потягніть за нижні нитки та рівномірно розправте отримані зборки. Закріпіть нитки з іншого боку деталі.

- ① Нижня нитка

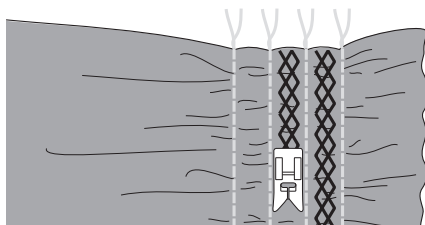

За необхідності ослабте натяг верхньої нитки. Прошийте сотовою строчкою між прямими строчками поверх зборок.

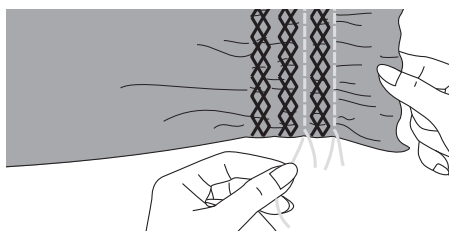

Видаліть нитки наметувальних строчок.

Штопання, вишивання та монограми

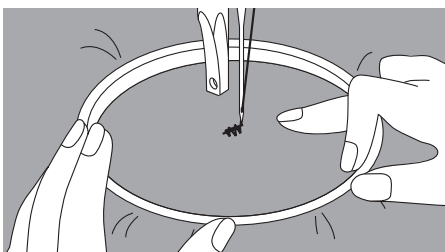
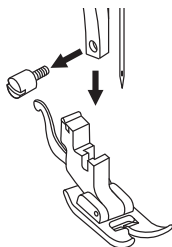
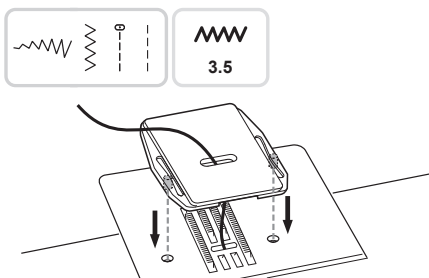

❖ Підготовка до вишивання та створення монограм

* Ця машина не комплектується п'яльцями для вишивання.

Установіть штопальну пластину.

Зніміть притиску лапку та лапкотримач.

На лицьову поверхню тканини нанесіть бажаний малюнок або літеру.

Натягніть тканину на п'яльца.

Підкладіть тканину з п'яльцями під голку. Впевніться, що голкотримач знаходиться в крайній нижній позиції.

Витягніть нижню нитку нагору, повертаючи махове колесо в напрямку до себе. Зробіть кілька закріплювальних стібків на початку строчки.

Великими пальцями притримуйте п'яльца, а вказівними та середніми – тканину.

▲ Важливо!

Тримайте пальці подалі від рухомих деталей машини, особливо голки.

Увага

По закінченні зніміть штопальну пластину. По закінченні зніміть штопальну пластину.

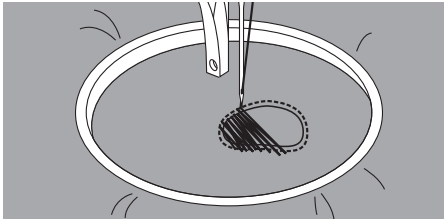

❖ Штопання

Спершу прокладіть строчку по краям місця розриву, щоб закріпити нитки. Потім прокладайте короткі безперервні стібки зліва-направо.

Розверніть тканину та шийте поверх першого шару стібків.

Увага

Штопання або вільно-ходове вишьовування виконуються з відключеним транспортером або за допомогою штопальної пластини. Просування тканини та швидкість шиття контролює користувач в ручному режимі.

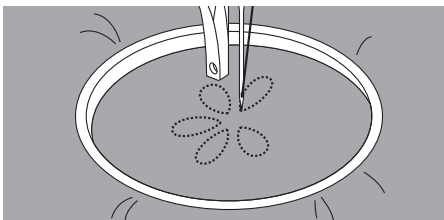

❖ Вишивання

Прокладіть строчку по лінії дизайн-малюнка на тканині, пересуваючи п'яльця в ручному режимі. Під час вишивання працюйте на однаковій швидкості.

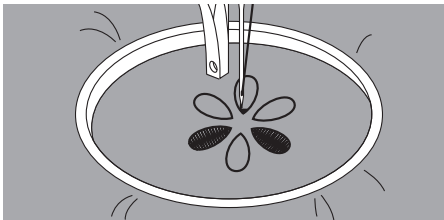

Щоб заповнити елементи дизайн-малюнка стібками, прокладайте їх від зовнішнього краю до центру. Стібки прокладайте близько один до одного.

Щоб отримати довші стібки, пересувайте п'яльця швидше. Щоб прокладати коротші стібки, достатньо пересувати п'яльця, не кваплячись.

У кінці роботи зробіть кілька закріплювальних стібків.



❖ Створення монограм

У процесі вишивання прокладайте стібки на однаковій швидкості, пересуваючи п'яльця вздовж літер.

У кінці вишивання кожної літери зробіть кілька закріплювальних стібків.

Строчка для квілтинга

Квілтинг – це техніка створення багатослойних речей. Верхній шар виробу зазвичай формується з багатьох лоскутів, з'єднаних між собою у вигляді геометричних візерунків.

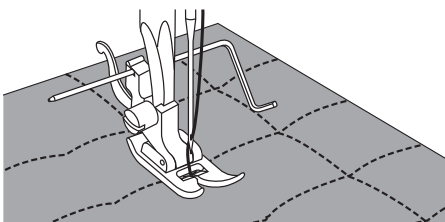
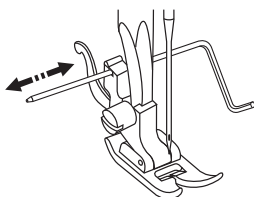
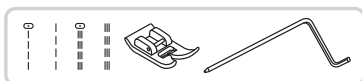

Виконується за допомогою універсальної лапки та направлявача для квілтинга.

❖ Направлявач для квілтинга

Установіть направлявач для квілтинга в отвір лапкотримача, як показано на малюнку. За потреби відрегулюйте відстань до лапки.

Прокладіть першу строчку. Потім пересуньте тканину, щоб прокласти наступні. Використовуйте направлявач для квілтинга для рівномірного прокладання наступних строчок.

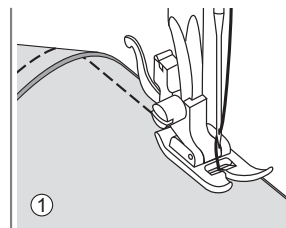
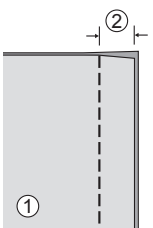

Виконується із застосуванням універсальної лапки.

❖ Стачування

Складіть тканину лицем до лиця та прокладіть пряму строчку.

Стачайте з припусками на шви 5 мм.

Для цього достатньо притисну лапку установити так, щоб її бік проходив по самому краю зрізу.

- ① Виворіт
- ② 5 мм

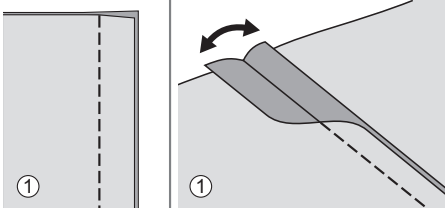

Виконується із застосуванням універсальної лапки.

❖ рочка для печворка

Складіть тканину лицем до лица та прокладіть пряму строчку.

Розкрийте припуски на шви та запрасуйте їх.

① Виворіт

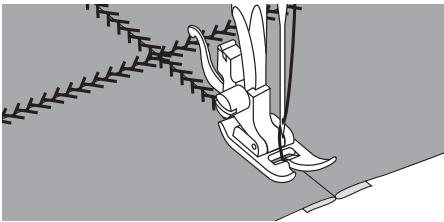

Декоративну строчку прокладайте по лицьовій поверхні тканини. Установіть лапку таким чином, щоб її центр співпав із лінією стачувального шва двох деталей.

Аплікація

Аплікація застосовується в декоративних цілях. Виріжте аплікацію з іншої тканини бажаної форми. Пристрочіть отриману аплікацію до основної тканини.

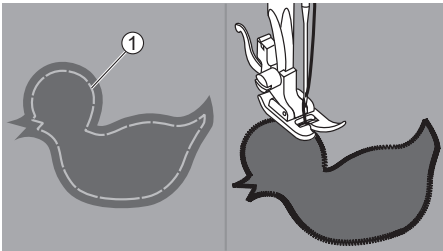

Виконується із застосуванням універсальної лапки.

Виріжте аплікацію з іншої тканини бажаної форми. Примітайте аплікацію. По зовнішньому краю аплікації прокладіть оздоблювальну строчку.

① Наметування

Обріжте залишки матеріалу поза оздоблювальною строчкою на аплікації. Впевніться, що всі стібки після обрізання непошкоджені. Видаліть нитки наметування.

З'єднувальна строчка (мережка)

Дуже популярна декоративна строчка. Використовується для з'єднання двох тканин. При стачуванні за допомогою такої строчки між тканинами зберігається невеличкий просвіт.

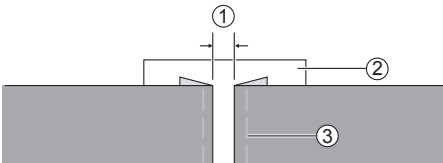
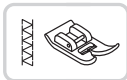

Виконується із застосуванням універсальної лапки.

Відігніть припуск вздовж зрізів. Примітайте підігнуті краї до тонкого паперу, залишивши між ними зазор у 4мм.

① 4 мм

② Тонкий папір або стабілізуюча тканина

③ Наметування

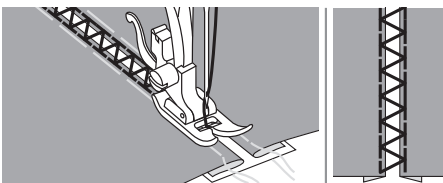

Прострочіть поверх зазору таким чином, щоб голка захоплювала складки з обох країв матеріалу.

Видаліть зметувальну нитку та стабілізуючий матеріал.

Фестони

Хвилясте оздоблення зрізу тканини називається **фестонами**. Така техніка застосовується для оздоблення комірів блуз і країв в'язаного полотна.

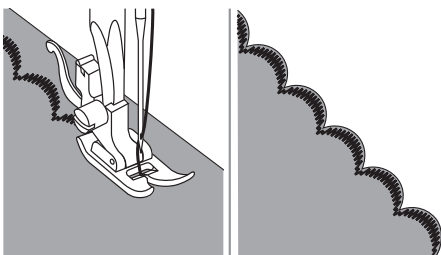

Виконується із застосуванням універсальної лапки.

❖ Фестончата строчка

Прокладіть фестончату строчку вздовж зрізу тканини. Впевніться, що строчка проходить не по самісінькому краю тканини.

Задля кращого результату скористайтеся засобами для надання тканині цупкості. Випрасуйте перед початком роботи.

Обріжте зайву тканину якомога ближче до строчки. Впевніться, що стібки оздоблювальної строчки непошкоджені.

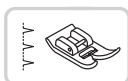

2-3

W W W
3-5

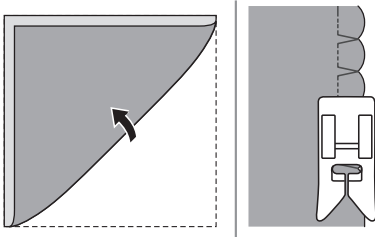

Виконується із застосуванням універсальної лапки.

❖ Білизняна строчка

Застосовується на легких тканинах, наприклад, трико.

Складіть тканину так, як показано на малюнку.

Прокладіть строчку по краю підгинання. Зигзагоподібна частина строчки має злегка захоплювати підігнутий край, стягуючи матеріал і утворюючи хвилясту лінію краю.

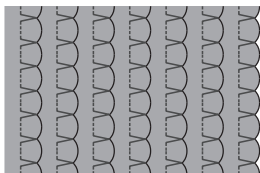

По закінченні шиття розкрийте підгинання. Запрасуйте на одну сторону.



Обслуговування машини та несправності

Обслуговування машини

▲ Важливо!

Перед тим як проводити будь-які сервісні маніпуляції, від'єднайте кабель живлення від розетки. Це дозволить уникнути травм.

❖ Чищення корпусу

Якщо робоча поверхня забруднилася, трішки намочіть ганчірку м'яким миючим засобом, гарно відіжміть і тільки потім протирайте поверхню. Після цього витріть робочу поверхню й сухою ганчіркою.

Не використовуйте органічні розчинники або миючі засоби.

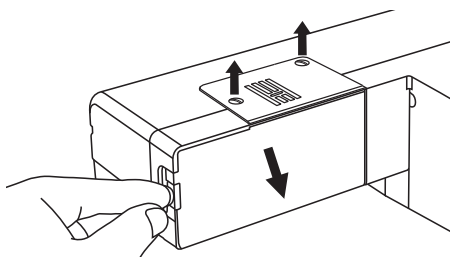

❖ Зняття голкової пластини

Повертаючи махове колесо в напрямку до себе, підніміть голку в крайню верхню позицію. Зніміть висувний пенал, відкрийте кришку човникового відсіку. Викрутіть гвинти кріплення голкової пластини, потім зніміть саму пластину.

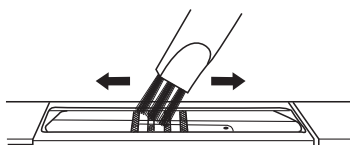

❖ Чищення транспортера

За допомогою щітки очистіть шпульний відсік та зубчасту рейку транспортера.

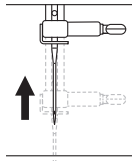

❖ Чищення та змащування човника мастилом

Регулярно очищуйте машину від текстильних залишків. Під час установки/виймання шпульки голка має бути у крайньому верхньому положенні.

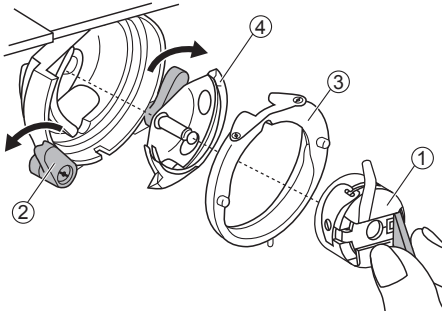

Вийміть шпульний ковпачок. Відкрийте тримачі кільця човникового пристрою. Вийміть кільце човникового механізму. Дістаньте човник та очистіть човниковий пристрій за допомогою щітки та м'якої сухої ганчірки.

- ① Шпульний ковпачок
- ② Тримачі кільця човникового пристрою
- ③ Кільце човникового пристрою
- ④ Човник

Змастіть місця, що вказані, 1-2 краплями мастила.

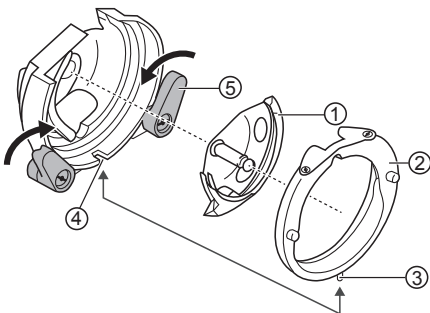
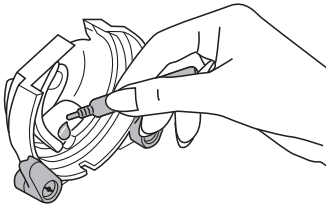

Установіть човник. Установіть кільце човника таким чином, щоб штифт кільця попав у заглибину внизу пристрою. Закрийте кільце тримачами, прищипнувши їх назад. Установіть шпульний ковпачок зі шпулькою. Установіть голкову пластину.

- ① Човник
- ② Кільце човника
- ③ Штифт кільця
- ④ Заглибина
- ⑤ Тримачі кільця човникового пристрою

Несправності

Перед тим, як звертатися до пункту сервісного обслуговування, ознайомтеся з таблицею нижче. Якщо ви не зможете вирішити проблему, зверніться до дилера чи пункту сервісного обслуговування.

| Проблема | Причина | Шляхи вирішення | Сторінка |
|----------------------|--|---|----------|
| Рветься верхня нитка | 1. Верхню нитку заправлено неправильно. | 1. Перезаправте верхню нитку. | 11 |
| | 2. Натяг нитки занадто сильний. | 2. Зменште натяг верхньої нитки. | 18 |
| | 3. Нитка затовста для голки. | 3. Оберіть голку більшого розміру. | 16 |
| | 4. Голку вставлено до голкотримача не до упору. | 4. Переустановіть голку (пласкою лискою назад). | 15 |
| | 5. Нитка намоталася навколо стрижня для катушки. | 5. Витягніть нитку та перезаправте її. | 11 |
| | 6. Голку пошкоджено. | 6. Установіть нову голку. | 15 |
| Рветься нижня нитка | 1. Шпульку встановлено неправильно. | 1. Переустановіть шпульку. | 10 |
| | 2. Нижню нитку заправлено неправильно. | 2. Перевірте шпульку та шпульний ковпачок. | 10 |
| Пропуск стібків | 1. Голку встановлено неправильно. | 1. Переустановіть голку (пласкою лискою назад). | 15 |
| | 2. Пошкоджено голку. | 2. Установіть нову голку. | 15 |
| | 3. Використовується голка невірної розміру. | 3. Оберіть голку відповідно до розміру нитки. | 16 |
| | 4. Притискну лапку встановлено неправильно. | 4. Установіть притискну лапку коректно. | 17 |
| | 5. Машину заправлено неправильно. | 5. Перезаправте верхню нитку. | 11 |
| Ламається голка | 1. Пошкоджено голку. | 1. Установіть нову голку. | 15 |
| | 2. Голку встановлено неправильно. | 2. Переустановіть голку (пласкою лискою назад). | 15 |
| | 3. Розмір голки не відповідає типу тканини. | 3. Оберіть голку відповідно до номеру ниток і типу тканини. | 16 |
| | 4. Обрано іншу притискну лапку. | 4. Оберіть відповідну притискну лапку. | - |
| | 5. Гвинт кріплення голки не затягнуто. | 5. За допомогою викрутки затягніть гвинт кріплення. | 15 |
| | 6. Притискна лапка не відповідає виду обраної строчки. | 6. Установіть відповідну притискну лапку. | - |
| | 7. Натяг верхньої нитки занадто сильний. | 7. Ослабте натяг верхньої нитки. | 18 |

| Проблема | Причина | Шляхи вирішення | Сторінка |
|-----------------------|---|---|----------|
| Незбалансовані стібки | 1. Верхню нитку заправлено неправильно. | 1. Перевірте та за необхідності перезаправте верхню нитку. | 11 |
| | 2. Нижню нитку заправлено неправильно. | 2. Заправте нижню нитку, як показано на малюнку. | 8 |
| | 3. Неправильно підібрані голка/тканина/нитка. | 3. Розмір голки має відповідати типу тканини та нитки. | 16 |
| | 4. Неправильний натяг нитки. | 4. Відрегулюйте натяг нитки. | 18 |
| Хвиляста строчка | 1. Голка затовста для тканини. | 1. Оберіть відповідний номер голки. | 16 |
| | 2. Неправильна довжина стібка. | 2. Відрегулюйте довжину стібка. | 22 |
| | 3. Натяг нитки занадто сильний. | 3. Ослабте натяг нитки. | 18 |
| Шов із зморшками | 1. Натяг нитки занадто сильний. | 1. Ослабте натяг нитки. | 18 |
| | 2. Верхню нитку заправлено неправильно. | 2. Перезаправте верхню нитку. | 11 |
| | 3. Номер голки не відповідає типу тканини. | 3. Оберіть голку, що відповідає номеру нитки й типу тканини. | 16 |
| | 4. Довжина стібка зовелика для обраної тканини. | 4. Зменште довжину стібка. | 22 |
| | 5. У роботі використовується затонка тканина. | 5. Під тканину підкладіть стабілізуючий матеріал. | 26 |
| Строчка деформується | 1. Для строчки обрано іншу лапку. | 1. Оберіть відповідну лапку. | - |
| | 2. Натяг нитки занадто сильний. | 2. Ослабте натяг нитки. | 18 |
| Нитка застрягла | 1. Нитка потрапила до човникового механізму. | Витягніть верхню нитку та шпульний ковпачок, поверніть махове колесо від себе та до себе, видаліть залишки нитки. | 46 |
| | 2. Рейка транспортера забруднена текстильними залишками. | | |
| Машина працює шумно | 1. В човнику або біля голкотримача накопичилися текстильні залишки. | 1. Очистіть човниковий механізм і транспортер. | 46 |
| | 2. Пошкоджено голку. | 2. Установіть нову голку. | 15 |
| | 3. В човниковому механізмі застрягла нитка. | Витягніть верхню нитку та шпульний ковпачок, поверніть махове колесо від себе та до себе, видаліть залишки нитки. | 46 |
| | 4. Рейки транспортера забруднилися текстильними залишками | | |

| Проблема | Причина | Шляхи вирішення | Сторінка |
|--|---|--|----------|
| Нерівномірні стібки, тканина просувається нерівномірно | 1. Нитка поганої якості. | 1. Оберіть нитку кращої якості. | 16 |
| | 2. Нижню нитку заправлено неправильно. | 2. Витягніть шпульний ковпачок та нитку, перезаправте нитку. | 8 |
| | 3. Тканину занадто натягують під час шиття. | 3. Не тягніть тканину під час шиття. Дозвольте це робити машині автоматично. | - |
| Машина не працює | 1. Не увімкнено вмикач/вимикач живлення. | 1. Увімкніть вмикач живлення. | 4 |
| | 2. Притискну лапку не опущено. | 2. Опустіть важіль підйому лапки. | 7 |
| | 3. Кабель живлення не під'єднано до мережі. | 3. Перевірте чи під'єднано кабель живлення. | 4 |





Не утилізуйте електричні прилади як несортоване побутове сміття. Користуйтеся пунктами роздільного збору сміття.

Пакування підлягає обережній утилізації згідно з національним законодавством.

У випадку, якщо будь-які частини машини потраплять до водоймища або ґрунту, може статися витік небезпечних для здоров'я речовин.

При заміні запчастин новими продавець або особа, що здійснює сервісне обслуговування, має право вилучити старі запчастини з метою утилізації і без матеріального відшкодування.