

SENCOR®

SHP 8900BK



RU ■ Машинка для стрижки волос

Перевод оригинального руководства

ВНИМАТЕЛЬНО ПРОЧТИТЕ И СОХРАНИТЕ ДЛЯ ДАЛЬНЕЙШЕГО ИСПОЛЬЗОВАНИЯ.

Общие предупреждения

- Дети в возрасте 8 лет и старше, а также лица с нарушениями физических, умственных или психических способностей либо с недостаточным опытом и знаниями, могут пользоваться данным электроприбором при условии, что они находятся под присмотром или были проинструктированы об использовании электроприбора безопасным способом, а также осознают потенциальную опасность.
- Дети не должны играть с электроприбором
- Чистку и уход в доступном пользователю объеме не должны выполнять дети без присмотра.
- Если кабель питания поврежден, замените его в специализированной сервисной мастерской для предотвращения возникновения опасной ситуации. Запрещено эксплуатировать электроприбор с повреждённым кабелем питания.
- Части электроприбора, которые необходимо закрепить или поставить, должны быть закреплены или поставлены таким образом, чтобы не могли упасть в воду.

ЭЛЕКТРОБЕЗОПАСНОСТЬ

- Перед подключением сетевого адаптера к розетке эл. сети убедитесь, что напряжение, указанное на его заводской табличке, соответствует напряжению в розетке, к которой Вы его хотите подключить. Не используйте удлинитель.
- Подключайте электроприбор только к правильно заземленной розетке.



Предупреждение:

Используйте электроприбор только с оригинальным сетевым адаптером из комплекта поставки. Чтобы избежать опасных ситуаций, никогда не используйте адаптеры другого типа.

- Не тяните за кабель питания для изъятия вилки сетевого адаптера из розетки эл. сети. Это может привести к повреждению сетевого адаптера или розетки эл. сети. Чтобы отсоединить сетевой адаптер, потяните за вилку.
- Никогда не пытайтесь использовать адаптер, входящий в комплект, для других целей.
- Храните адаптер и кабель питания в сухом месте.
- Не кладите кабель сетевого адаптера на острые предметы. Следите за тем, чтобы кабель питания не висел через край стола и не касался горячей поверхности.
- Не наматывайте кабель сетевого адаптера на рукоятку прибора.
- Не подключайте кабель питания адаптера к розетке и не вытаскивайте его из розетки мокрыми руками.
- Храните, заряжайте и используйте прибор при температуре окружающей среды от 15 до 35 °С. Не заряжайте прибор дольше, чем необходимо для полной зарядки. После завершения зарядки отключите прибор от источника электропитания.
- Не подвергайте прибор воздействию температур, превышающих 50 °С. Иначе может быть поврежден встроенный аккумулятор.
- У прибора есть встроенный аккумулятор, рассчитанный на длительный срок службы, который можно извлечь только в профессиональной мастерской. Никогда не пытайтесь самостоятельно разобрать электроприбор.



Предупреждение:

Ни в коем случае не разбирайте электроприбор, чтобы вынуть из нее аккумулятор. Не вызывайте в приборе короткое замыкание и не бросайте его в огонь. В случае неправильного обращения возникает опасность утечки токсичных веществ, пожара или взрыва.

- Не заряжайте, не используйте, не храните и не оставляйте прибор в ванной комнате или там, где он может упасть в ванну, раковину или другую емкость с водой.
- Если электроприбор упадет в воду, ни в коем случае не прикасайтесь к ней; немедленно отключите адаптер от розетки. Ни в коем случае не используйте прибор или адаптер, упавшие в воду. Отнесите их в квалифицированную ремонтную мастерскую для проверки.



Предупреждение:

Не пользуйтесь электроприбором в ванне или душе. Не мойте ее под струей воды из крана, не опрыскивайте ее водой или другой жидкостью и не погружайте в воду или другие жидкости.

ТЕХНИКА БЕЗОПАСНОСТИ

- Эта машинка для стрижки волос предназначена только для домашнего использования и служит для стрижки человеческих волос и бороды. Триммер не предназначен для использования в коммерческих целях или для стрижки шерсти животных.
- Применяйте машинку только на сухие и чистые волосы или бороду. Не используйте её для мокрых или только что вымытых волос или бороды, на которые нанесена пена для бритья, гель и т.п.
- Используйте машинку для стрижки волос и её принадлежности в соответствии с указаниями, приведёнными в настоящем руководстве по эксплуатации.
- Используйте только оригинальные принадлежности, входящие в комплект этой машинки для стрижки волос.
- Машинка для стрижки волос и ее адаптер предназначены только для использования в помещении. Не используйте ее на открытом воздухе.
- Не используйте машинку для стрижки волос с помещения, где применяются аэрозольные распылители или кислород.
- Не подвергайте машинку для стрижки волос и ее принадлежности воздействию погодных условий, экстремальных температур, прямых солнечных лучей, чрезмерной влажности или слишком пыльной среды.
- Не располагайте машинку для стрижки волос и ее принадлежности вблизи батарей отопления, открытого огня и других источников тепла.



Предупреждение:

Храните машинку для стрижки волос в сухом месте.

- Каждый раз перед использованием убедитесь, что выбранная насадка-гребено не повреждена. Никогда не используйте машинку для стрижки волос с поврежденной насадкой-гребнем.
- В процессе использования или во время зарядки машинка может нагреваться. Это абсолютно нормальное явление.
- Держите триммер на безопасном расстоянии от глаз.
- Всегда выключайте машинку и отсоединяйте ее от электрической розетки, когда перестаете ею пользоваться или оставляете без присмотра, а также перед прикреплением, снятием и сменой насадки, чисткой, техническим обслуживанием или хранением. Машинку для стрижки волос и её сетевой адаптер храните в сухой среде.
- Содержите машинку для стрижки волос в чистоте. Проводите чистку и техническое обслуживание согласно указаниям, приведенным в главе «Чистка и уход».
- Не выполняйте никакого технического обслуживания машинки для стрижки волос, за исключением чистки отдельных деталей, описанной в разделе «Чистка и уход».
- Ни в коем случае не используйте машинку или адаптер, поврежденные каким-либо образом.
- Не используйте машинку, если она упала на пол, погрузилась в воду, не работает надлежащим образом или как-то повреждена.
- Во избежание опасных ситуаций не ремонтируйте машинку для стрижки волос или ее принадлежности самостоятельно и не вносите в них какие-либо изменения. По поводу любого ремонта обращайтесь в профессиональную мастерскую. Самостоятельное вмешательство в прибор может привести к аннулированию гарантийных обязательств.

A

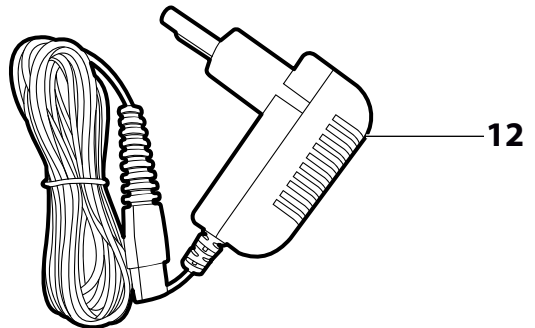
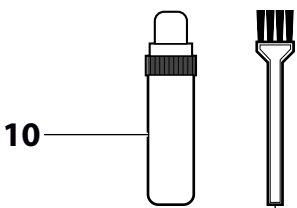
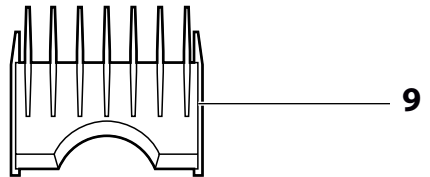
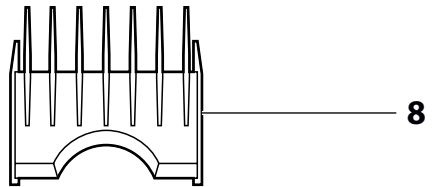
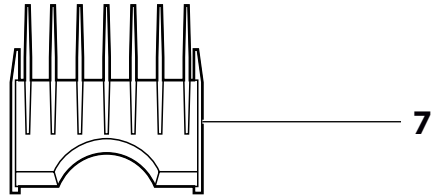
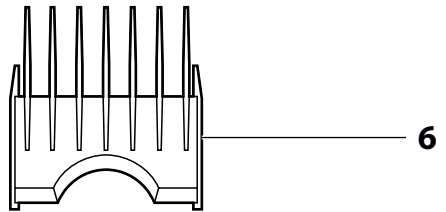
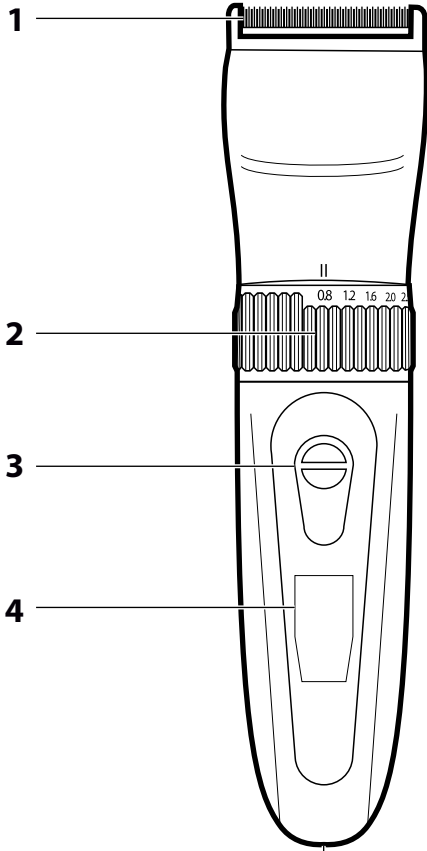

B

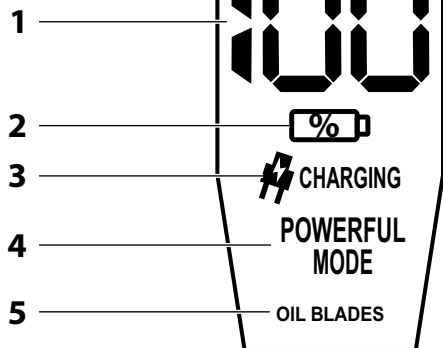

C

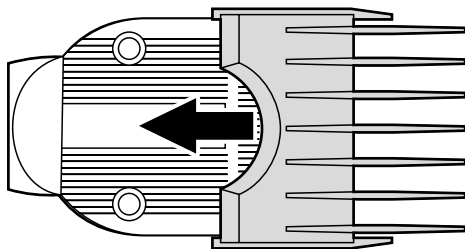

D

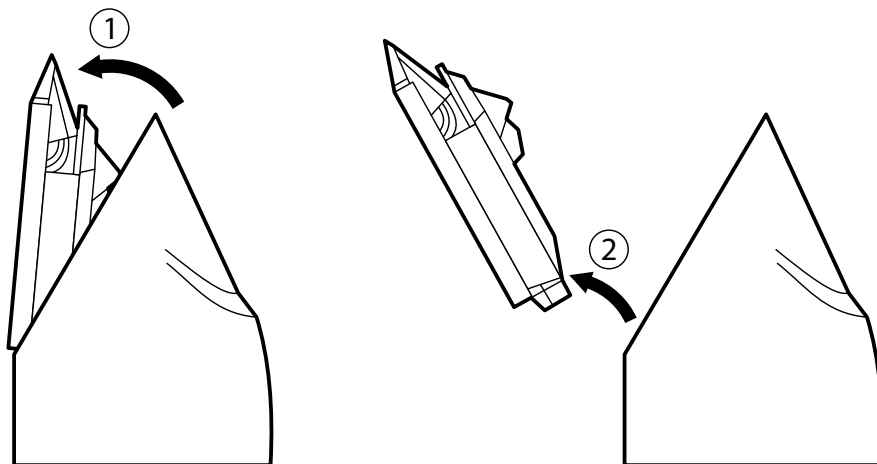

E

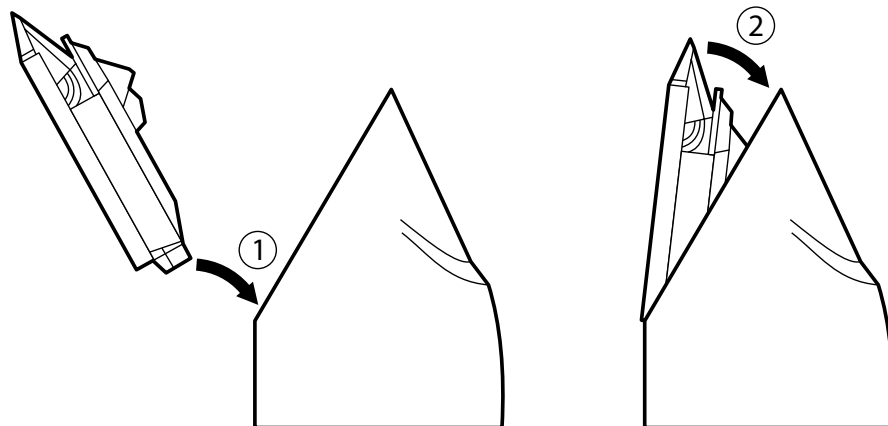

Машинка для стрижки волос

RU Руководство по эксплуатации

- Перед тем, как использовать этот прибор, пожалуйста, внимательно прочтите руководство пользователя, даже если вы уже знакомы с использованием аналогичной бытовой техники. Используйте электроприбор только так, как это описано в данном руководстве пользователя. Сохраните это руководство для использования в будущем. В случае передачи прибора иному лицу обеспечьте, чтобы к прибору прилагалось данное руководство пользователя.
- Аккуратно распакуйте прибор и будьте внимательны, чтобы не выбросить какую-нибудь часть устройства, прежде чем найдете все его части. Как минимум в течение действия установленного по закону срока устранения недостатков или гарантийных обязательств рекомендуется сохранять оригинальную коробку и упаковочный материал, кассовый чек и подтверждение о степени ответственности продавца или гарантийный талон. В случае перевозки рекомендуется снова упаковать прибор в оригинальную коробку.

ОПИСАНИЕ МАШИНКИ ДЛЯ СТРИЖКИ ВОЛОС И ЕЕ ПРИНАДЛЕЖНОСТЕЙ

A1 Блок лезвий	стрижке грубых волос
A2 Регулятор длины стрижки с шагом 0,8 / 1, 2 / 1,6 / 2,0 / 2,5 мм	A4 Светодиодный дисплей
Настраивает расстояние между подвижными и неподвижными лезвиями.	A5 Гнездо для подключения кабеля питания
A3 Переключатель включения и выключения	A6 Насадка-гребень размера 12 мм
Положение 0: Выключено	A7 Насадка-гребень размера 9 мм
Положение 1: Обычная стрижка	A8 Насадка-гребень размера 6 мм
Положение 2: Режим «турбо» для повышенной мощности при	A9 Насадка-гребень размера 3 мм
	A10 Масло для смазки блока лезвий
	A11 Щеточка для чистки
	A12 Адаптер питания
B1 Индикатор текущего состояния заряда аккумулятора	B3 Индикатор заряда
B2 Индикатор слабого заряда аккумулятора	B4 Индикатор режима «турбо»
	B5 Индикатор необходимости смазки лезвий

НАЗНАЧЕНИЕ

- Машинка для стрижки волос подходит для стрижки чистых, сухих или очень легко увлажнённых волос или бороды. Машинка не подходит для стрижки только что вымытых волос, искусственных волос и шерсти животных.
- Машинка для стрижки волос рассчитана на использование в бытовых условиях, и не предназначено для бизнеса или другой профессиональной сферы применения.

ЗАРЯДНОЕ УСТРОЙСТВО МАШИНКИ ДЛЯ СТРИЖКИ ВОЛОС

- Машинка оснащена встроенным аккумулятором, позволяющий использовать ее без проводов. Перед первым использованием или после длительного перерыва в использовании машинки сначала полностью зарядите аккумулятор. Если аккумулятор разряжен, то мигает индикатор **B2**.
- Убедитесь, что машинка для стрижки волос выключена. Вставьте штекер кабеля адаптера питания в гнездо машинки, а сам адаптер включите в розетку.
- После подключения к сети начнется зарядка аккумулятора. Вспыхнет индикатор **B2**, и на экране появится символ **B3** с надписью «CHARGING» (зарядка). Время зарядки бывает различным, в зависимости от текущего заряда аккумулятора.
- Как только аккумулятор полностью зарядится, индикатор **B2** и символ **B3** начнут непрерывно светиться. Отсоедините адаптер питания.



Предупреждение:

Не оставляйте машинку подключенной к сети дольше, чем это необходимо для её полной зарядки.

- Полностью заряженного аккумулятора машинки для стрижки волос хватает на 180 минут автономной работы. После этого необходимо снова зарядить аккумулятор.

ТЕХНОЛОГИЯ «DIRECT DRIVE»

- В машинке для стрижки волос используется технология **DIRECT DRIVE**, позволяющая моментально запустить ее от сети, даже с полностью разряженным аккумулятором. Таким образом, нет необходимости ждать минимальной зарядки аккумулятора: машинку можно подключить к электросети и продолжать ею пользоваться.

РЕКОМЕНДАЦИИ ДЛЯ ПРОДЛЕНИЯ СРОКА СЛУЖБЫ АККУМУЛЯТОРА

- Чтобы встроенный аккумулятор прослужил дольше, заряжайте, используйте и храните машинку для стрижки волос при температуре 15-35 °C, в сухой среде. Более высокая или низкая температура негативно влияет на срок службы аккумулятора.
- Не ждите, пока аккумулятор полностью разрядится. Лучше начать заряжать аккумулятор еще до того, как он полностью разрядится.
- Если вы не пользуетесь машинкой для стрижки волос длительное время, заряжайте аккумулятор не реже, чем раз в 6 месяцев.

ПРИМЕНЕНИЕ

Смазка блока лезвий

- Чтобы обеспечить надлежащую подвижность блока лезвий, рекомендуется смазать его перед первым использованием, а затем еще раз после нескольких использований.
- Капните на лезвия две капли масла и равномерно распределите их. Излишки масла сотрите чистой, сухой тряпкой.



Предупреждение:

Храните масло для смазки вдали от источников пламени и берите его от детей.

Не глотайте масло для смазки и избегайте его попадания в глаза. При попадании в глаза промойте их холодной водой и в случае необходимости обратитесь за медицинской помощью.

ПОДГОТОВКА К СТРИЖКЕ

- Применяйте машинку только на сухие и чистые или очень незначительно увлажнённые волосы. Не используйте ее с мокрой, только что вымытой головой или с волосами, на которые нанесен гель и т. д. Стригите бороду насухо, без использования геля или пенки для бритья.



Предупреждение:

Не используйте машинку, если на коже есть открытые ссадины, порезы или волдыри.

- Прежде чем приступить к работе с волосами, усами или бородой, ознакомьтесь со всеми указаниями по применению.
- Машинкой для стрижки волос можно стричь себя самого или другого человека. Если вы стрижете другого человека, усадите его так, чтобы голова оказалась на уровне вашей грудной клетки. Это обеспечит удобную позу для стрижки. Перед стрижкой волос хорошо расчешите их по направлению их роста.
- Чтобы как можно меньше стриженым волосам оставалось на одежде, прикройте полотенцем шею и плечи – свои собственные или человека, которого будете стричь.
- Каждый раз перед использованием убедитесь, что блок лезвий чистый.
- Каждый раз перед использованием убедитесь, что блок лезвий и насадка-гребень не повреждены. Никогда не используйте машинку для стрижки волос с поврежденным блоком лезвий или насадкой-гребнем.



Предупреждение:

Максимальное время непрерывной работы машинки составляет 30 минут, поэтому не позволяйте ей работать дольше. Если машинка работала непрерывно на протяжении 30 минут, то перед следующим включением необходимо дать ей остыть минимум 30 минут. При меньшей нагрузке для охлаждения обычно достаточно от 3 до 5 минут.

СТРИЖКА БЕЗ НАСАДКИ-ГРЕБНЯ

- Машинка без насадки-гребня может использоваться, например, для стрижки волос возле самой кожи или для выравнивания линии шеи и зоны возле ушей.



Предупреждение:

Лезвия блока состригают все волосы, с которыми соприкасаются, поэтому будьте особенно внимательны при обращении с включенным прибором.

- Поворотом регулятора **A2** настройте нужную длину стрижки. Если вы пользуетесь машинкой для стрижки волос впервые, рекомендуется сначала настроить насадку на большую длину волос, а затем укорачивать ее по мере необходимости.
- Машинка включается и выключается переключателем **A3**.
- Каждый раз, завершив работу, чистите машинку для стрижки волос, как описано в разделе «Чистка и уход».

СТРИЖКА С НАСАДКОЙ-РАСЧЕСКОЙ

- В комплекте машинки есть насадки-гребни **A6–A9** для разной длины стрижки. Выберите одну из насадок и прикрепите ее к блоку лезвий.

**Предупреждение:**

Прикрепляйте насадку к машинке прежде чем включить её, а перед снятием насадки обязательно выключайте машинку.

- Надавив, наденьте насадку на блок лезвий до упора, см. рис. С. Обязательно убедитесь, что она закрепилась правильно.
- Поворотом регулятора **A2** настройте нужную длину стрижки. Если вы пользуетесь машинкой для стрижки волос впервые, рекомендуется сначала настроить насадку на большую длину волос, а затем укорачивать ее по мере необходимости.
- Машинка включается и выключается переключателем **A3**.
- Каждый раз, завершив работу, чистите машинку для стрижки волос, как описано в разделе «Чистка и уход».

РЕЖИМ «ТУРБО»

- Переместив переключатель **A3** в положение 2, включите режим «турбо», в котором двигатель ускоряется, что позволяет эффективно стричь более грубые волосы. В этом режиме на дисплее горит надпись «ТУРБО».

СОВЕТЫ И ПОДСКАЗКИ

- При использовании насадки-гребня начните стрижку, установив максимальную длину и постепенно уменьшая ее.
- Запищите использованные настройки длины для определенной прически, чтобы во время следующей стрижки не подбирать их заново.
- Волосы наиболее эффективно состригаются против направления их роста.
- Поскольку волосы растут в разных направлениях, необходимо соответственно совершать движения машинкой в разных направлениях (вверх, вниз или наискосок).
- Повторяйте отдельные движения машинкой, чтобы состричь те волосы, которые не были сострижены при предыдущих движениях.
- Следите, чтобы плоская часть насадки-расчески постоянно находилась в контакте с кожей головы. Это придаст стрижке равномерность.
- Чтобы достичь хорошего результата с вьющимися, редкими или длинными волосами, можно попробовать направлять волосы к машинке при помощи расчески.
- Стрижку усов и бороды выполняйте медленными движениями против роста волос, снизу вверх. Если вы стрижете усы и бороду при помощи насадки-гребня, помните, что она должна постоянно контактировать с кожей, чтобы стрижка была равномерной. Заново прикрепив насадку к режущей пластине, не забудьте снова отрегулировать длину стрижки.
- Периодически чистите блок лезвий от состриженных волос. Если на режущей пластине скопилось много волос, снимите ее с машинки и пропустите воздухом или вытряхните постукиванием.

ЧИСТКА И УХОД

- Прежде чем выступить к чистке машинки для стрижки волос, выключите ее. Никогда не чистите машинку, подключенную к источнику электропитания в целях зарядки.
- Регулярная чистка после каждого использования обеспечивает исправное функционирование прибора.

**Предупреждение:**

Эту машинку для стрижки волос не следует мыть под водопроводным краном. Не опрыскивайте машинку или адаптер питания и не погружайте их в воду или другие жидкости.

ЧИСТКА БЛОКА ЛЕЗВИЙ

- Если к блоку лезвий прикреплена насадка-гребень, снимите ее.
- Щёткой **A11** удалите с блока лезвий все остатки состриженных волос.
- Снимите блок лезвий с машинки, как показано на рисунке **D**. Сначала освободите блок лезвий, надавив на место под лезвиями в сторону, противоположное ручке (1), а затем выдвиньте её нижнюю часть из выемки в ручке (2).

**Предупреждение:**

Лезвия блока – острые, будьте особенно осторожны при обращении с ними.

- Щёткой удалите все остатки волос со блока лезвий и из внутренней полости машинки, скрытой под блоком лезвий.
- После чистки прикрепите блок лезвий обратно к ручке машинки **A6**, см рисунок **E**. Вставьте выступ, находящийся в нижней части выбранного блока лезвий, в выемку, находящуюся в ручке (1), а затем прижмите блок к машинке (2) до щелчка.

ЧИСТКА НАСАДКИ-ГРЕБНЯ

- Очистите насадку-гребень щёткой или промойте её под струёй воды комнатной температуры. Промыв насадку, аккуратно вытрите ее мягкой сухой тканью, а затем дайте высохнуть.

ЧИСТКА МАШИНКИ ДЛЯ СТРИЖКИ ВОЛОС

- Корпус машинки можно протереть чистой сухой тканью. В случае значительного загрязнения можно использовать слегка увлажненную ткань. Затем вытрите насухо очищенную поверхность.
- Для чистки адаптера питания используйте чистую сухую ткань.
- Не используйте для чистки щетки с жесткой щетиной, чистящие средства с абразивным эффектом, растворители и т.п. Это может привести к повреждению очищаемой поверхности..

СМАЗКА БЛОКА ЛЕЗВИЙ

- Чтобы обеспечить правильную подвижность блока лезвий, рекомендуется регулярно смазывать его.
- Если к блоку лезвий прикреплена одна насадка-гребень, снимите ее. Капните на лезвия две капли масла и равномерно распределите их. Излишки масла сотрите чистой, сухой тряпкой.

**Предупреждение:**

Храните масло для смазки вдали от источников пламени и берегите от детей.

Не глотайте масло для смазки и избегайте его попадания в глаза. При попадании в глаза промойте их холодной водой и в случае необходимости обратитесь за медицинской помощью.

**Примечание:**

Когда закончится масло, входящее в комплект, используйте масло, не содержащее кислот (напр., масло для швейных машинок).

ХРАНЕНИЕ

- После завершения использования можно положить машинку для стрижки волос и ее принадлежности в чистое, сухое и недоступное для детей место. Не подвергайте машинку для стрижки волос воздействию экстремальных температур, прямых солнечных лучей, повышенной влажности и не размещайте его в среде с повышенным пылеобразованием.

ТЕХНИЧЕСКИЕ ДАННЫЕ**Машинка для стрижки волос**

Встроенный аккумулятор	Li-Ion, 3,6 В, 2500 мАч
Размеры (высота x глубина x ширина).....	191 x 49 x 45 мм
Масса.....	172 г
Уровень шума	72 дБ(А)
Класс защиты (от поражения электрическим током)	III

Адаптер питания

Вход.....	100–240 В AC, 50/60 Гц, 0,3 А
Выход.....	5 В пост. тока, 1,2 А, 6 Вт
Уровень защиты от поражения электрическим током	IP20

Заявленный уровень шума данного прибора составляет 72 дБ(А), что соответствует уровню акустической мощности А по сравнению с эталонной акустической мощностью 1 нВт.

Пояснение технических терминов**Класс защиты от поражения электрическим током:**

IP20 – Прибор сконструирован так, чтобы его части, находящиеся под напряжением, не могли соприкоснуться с какой бы то ни было частью тела; вместе с тем, прибор не защищен от пагубного воздействия воды, способной проникнуть внутрь.



Устройство с классом защиты III: устройство сконструировано для малого безопасного напряжения. Защита от удара электрическим током обеспечена малым безопасным напряжением.

Производитель оставляет за собой право на внесение изменений в текст и технические характеристики.

УТИЛИЗАЦИЯ ИСПОЛЬЗОВАННЫХ АККУМУЛЯТОРОВ

Перед тем, как сдать машинку для стрижки волос на предназначенный для этого пункт сбора, необходимо позаботиться о том, чтобы из него был извлечен встроенный аккумулятор. Аккумулятор извлекается в профессиональной ремонтной мастерской. Если изделие было разобрано с целью экологической ликвидации, запрещается собирать его снова для продолжения эксплуатации.



Этот символ означает, что использованные аккумуляторы и элементы питания не относятся к обычным бытовым отходам. Для правильной утилизации сдайте использованные аккумуляторы и элементы питания в определенный пункт сбора. Правильная утилизация аккумуляторов и элементов питания помогает предотвратить вред, наносимый окружающей среде и здоровью людей.

Утилизация в других странах за пределами Европейского Союза

Действие этого символа распространяется на Европейский Союз. Если вы собираетесь утилизировать использованные аккумуляторы и элементы питания, обратитесь за необходимой информацией о надлежащем способе утилизации в местные инстанции или к своему продавцу.

УКАЗАНИЯ И ИНФОРМАЦИЯ ПО ОБРАЩЕНИЮ С ИСПОЛЬЗОВАННОЙ УПАКОВКОЙ

Использованный упаковочный материал поместите в место сбора коммунальных отходов.

УТИЛИЗАЦИЯ ИСПОЛЬЗОВАННЫХ ЭЛЕКТРИЧЕСКИХ И ЭЛЕКТРОННЫХ ПРИБОРОВ



Этот символ на изделии или в сопроводительной документации означает, что после завершения эксплуатации электрические и электронные товары не следует выбрасывать вместе с бытовыми отходами. Для надлежащей обработки, утилизации и переработки сдайте эти продукты в установленные пункты сбора мусора. Кроме того, в некоторых странах Европейского Союза и других европейских странах вы можете вернуть свои продукты местному продавцу в случае приобретения эквивалентного нового изделия.

Правильная утилизация данного продукта поможет сохранить ценные природные ресурсы и предотвратить возможные отрицательные последствия для окружающей среды и здоровья человека, которые могут возникнуть в результате неправильной утилизации отходов. Для более подробной информации, пожалуйста, свяжитесь с местными властями или обратитесь в ближайший пункт сбора.

Неправильная утилизация этих отходов может, в соответствии с национальными правилами, повлечь за собой штраф.

Для субъектов предпринимательской деятельности в странах Европейского Союза

Для утилизации электрического и электронного оборудования запросите необходимую информацию у своего продавца или поставщика.

Утилизация в других странах за пределами Европейского Союза

Действие этого символа распространяется на Европейский Союз. Если вы собираетесь утилизировать данный продукт, запросите необходимую информацию о надлежащем способе утилизации у местных властей или у своего дилера.



Это изделие отвечает всем распространяющимся на него основным требованиям директив ЕС.