

ZE

Посібник користувача
User manual



ЗМІСТ

1. Заходи безпеки.....	3
2. Комплектація	5
3. Елементи керування та роз'єми	5
3.1 Вигляд спереду/збоку	5
3.2 Вигляд ззаду.....	6
3.3 Пульт дистанційного керування	7
4. Системні підключення	10
4.1 Підключення до джерела живлення.....	10
4.2 Підключення до зовнішнього джерела AV-сигналу	10
4.3 Підключення до зовнішнього джерела AV-сигналу (Y/Pb/Pr).....	11
4.4 Підключення до зовнішнього джерела AV-сигналу (HDMI).....	12
5. ЕКСПЛУАТАЦІЯ ТА НАЛАШТУВАННЯ	13
5.1 Меню зображення.....	14
5.2 Звукове меню	16
5.3 Меню таймера.....	18
5.4 Блокування системи.....	19
5.5 Меню налаштувань.....	20
5.6 Меню каналів.....	21
5.7 Швидке меню.....	26
6. Головний екран.....	27
6.1 Програми.....	27
6.2 Головний екран	28
6.3 Медіа	29
6.3.1 Фото.....	29
6.3.2 Музика.....	31
6.3.3 Відео.....	32
6.3.4 Програми	34
6.4 Налаштування	34
6.4.1 Налаштування мережі.....	34
6.4.2 Налаштування часу	35
6.4.3 Загальні налаштування.....	36
6.4.4 Про телевізор 2E.....	38
7. Технічні характеристики.....	39
8. Усунення несправностей.....	41

1. Заходи безпеки

Щоб максимально спростити процес налаштування, ми хотіли б познайомити вас з особливостями та функціями цього телевізора.

Уважно прочитайте цю інструкцію з експлуатації та збережіть її для подальшого використання як довідкового матеріалу.

Увага!

НЕБЕЗПЕКА УРАЖЕННЯ ЕЛЕКТРИЧНИМ СТРУМОМ!

УВАГА! НЕ ЗНИМАЙТЕ КРИШКУ (АБО ЗАДНЮ ПАНЕЛЬ), ЩОБ УНИКНУТИ УРАЖЕННЯ ЕЛЕКТРИЧНИМ СТРУМОМ. ВСЕРЕДИНІ НЕМАЄ ДЕТАЛЕЙ, ЩО ОБСЛУГОВУЮТЬСЯ КОРИСТУВАЧЕМ. ДОРУЧІТЬ ОБСЛУГОВУВАННЯ КВАЛІФІКОВАНОМУ ПЕРСОНАЛУ.



Цей символ використовується для попередження користувача про наявність всередині корпусу пристрою «небезпечно високої напруги», яка може призвести до ураження електричним струмом.



Цей символ використовується для попередження користувача про наявність важливих інструкцій з експлуатації та технічного обслуговування (ремонту) у супровідній документації до пристрою.

УВАГА!

-ЩОБ УНИКНУТИ ЗАЙМАННЯ АБО УРАЖЕННЯ ЕЛЕКТРИЧНИМ СТРУМОМ, НЕ ДОПУСКАЙТЕ КОНТАКТУ ПРИСТРОЮ З ВОДОЮ АБО ВОЛОГОЮ.

УВАГА!

Ці інструкції з обслуговування призначені тільки для кваліфікованого персоналу. Щоб знизити ризик ураження електричним струмом, не виконуйте жодного обслуговування, крім вказаного в інструкції з експлуатації. Ремонт повинен виконуватися кваліфікованим обслуговуючим персоналом.

УВАГА!

Підставка призначена для використання тільки з цим телевізором. Використання з іншим обладнанням може призвести до травм внаслідок падіння обладнання.

ПОПЕРЕДЖЕННЯ

- Стежте, щоб на пристрій не потрапляли краплі або бризки рідини, а також не ставте на нього предмети, наповнені рідиною, наприклад, вази.
- Це пристрій класу В. При встановленні в житлових приміщеннях він може призвести до виникнення радіоперешкод, для усунення яких можуть знадобитися відповідні заходи.

Важливі заходи безпеки

Щоб знизити ризик займання, ураження електричним струмом або травмування, необхідно дотримуватися заходів безпеки під час встановлення, використання та обслуговування телевізора.

- Не використовуйте пристрій поряд із джерелами води.
- Не закривайте вентиляційні отвори.
- Встановлюйте відповідно до інструкцій виробника.
- Не встановлюйте поряд із джерелами тепла, як-от радіаторами, обігрівачами, печами або іншими пристроями (зокрема підсилювачами), що виділяють тепло.
- Не нехуйте заходами безпеки, пов'язаними з використанням поляризованої вилки або вилки із заземленням. Поляризована вилка має два контакти, один з яких ширший за інший. Вилка із заземлюючим контактом має два мережеві та один заземлюючий контакт. Широкий контакт або контакт заземлення призначений для забезпечення безпеки користувача. Якщо комплектна вилка не підходить до вашої розетки, проконсультуйтеся з електриком для її заміни.
- Розмістіть кабель живлення так, щоб на нього не можна було наступити або передавити його, особливо в місцях біля вилки, розетки та місця його виходу з пристрою.
- Використовуйте лише рекомендовані виробником аксесуари.
- Використовуйте лише шасі, стійки, штативи, кріплення або підставки, що входять у комплект або рекомендовані виробником. Будьте обережні, переміщуючи шасі з пристроєм, щоб уникнути травм у разі перекидання шасі.
- Відключайте пристрій від електромережі під час грози або при тривалих перервах у використанні.
- Для проведення обслуговування або ремонту звертайтеся до кваліфікованих фахівців. Ремонт потрібен у разі пошкодження пристрою, зокрема пошкодження кабелю або вилки живлення, у разі потрапляння в пристрій рідини або сторонніх предметів, у разі впливу дощу або вологи, у разі падіння пристрою, а також у всіх інших випадках, коли пристрій не працює належним чином.
- Очищайте пристрій лише сухою тканиною без ворсу.



2. Комплектація



Інструкція з експлуатації



Пульт дистанційного керування

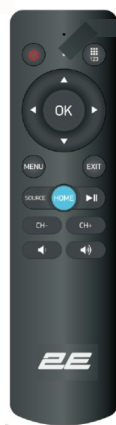

Батареї AAA x2

3. Елементи керування та роз'єми

3.1 Вигляд спереду/збоку

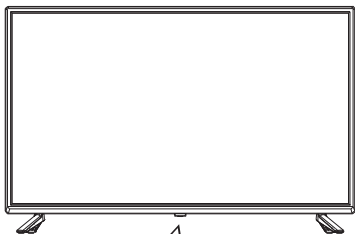

IR POWER ON/OFF LED

1. **SOURCE**: відображення списку джерел вхідного сигналу
2. **MENU**: відображення головного екранного меню
3. **CH-**: перемикання каналів вгору за списком
4. **CH+**: перемикання каналів вниз за списком
5. **VOL-**: зменшення рівня гучності
6. **VOL+**: збільшення рівня гучності
7. **POWER**: увімкнення або вимкнення телевізора

Коли телевізор увімкнений, світиться ЗЕЛЕНИЙ ІНДИКАТОР.

Коли телевізор вимкнений (перебуває в режимі очікування), світиться ЧЕРВОНИЙ ІНДИКАТОР.

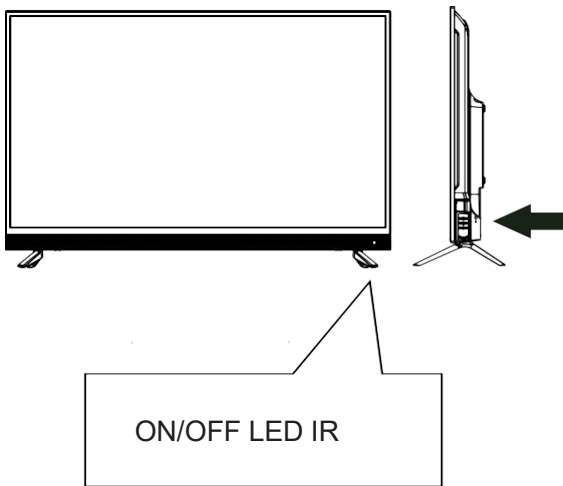

3.2 Вигляд ззаду

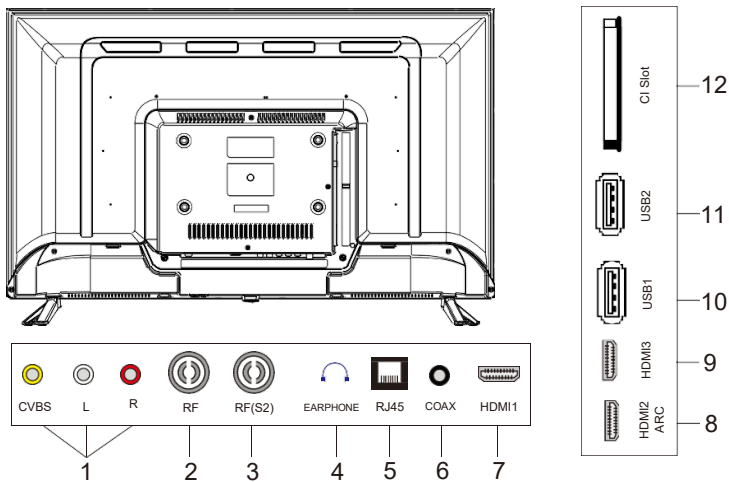

1. Вхідний роз'єм HDMI

Роз'єм для передавання сигналу HDMI.

2. Вхідний роз'єм VGA

Роз'єм для підключення до вихідного роз'єму VGA на ПК.

3. Аудіовхід для ПК

Роз'єм для підключення до аудіовиходу на ПК.

4. Вхідний роз'єм Y/PB/PB

Роз'єм для передавання сигналів Y/PB/PR.

5. Вхідні роз'єми AV

Роз'єми для передавання сигналу AV.

8. Вхідний роз'єм для антени

Роз'єм для підключення до зовнішньої антени для прийому програми ATV/DTV у режимі ATV/DTV.

9. Роз'єм для навушників

Роз'єм для підключення навушників.

10. USB-хост

Для підключення USB-пристроїв.

11. Коаксіальний вихід

3.3 Пульт дистанційного керування

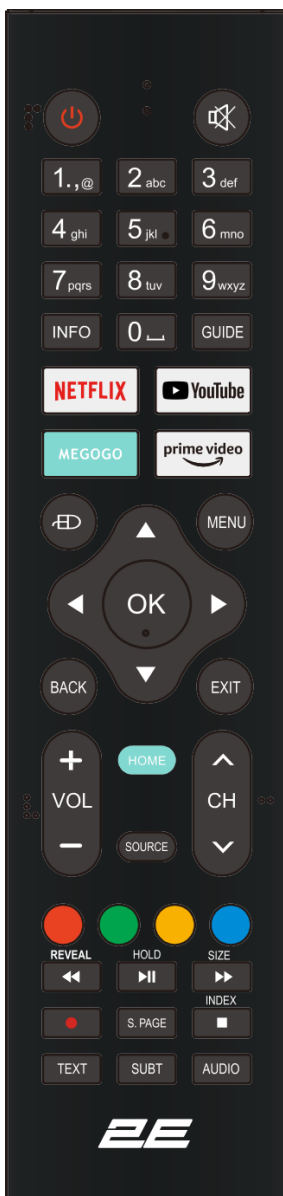

1. Клавiша «POWER» ☰

Натисніть, щоб увімкнути або вимкнути телевізор.

2. Клавiша «MUTE» 🗸

Натисніть, щоб вимкнути звук.

3. Клавiши 0~9

Натисніть, щоб вибрати канал або ввести код.

4. Клавiша

Натисніть, щоб вибрати канал або ввести код.

5. Клавiша «-/--»

Натисніть, щоб ввести номер каналу.

6. Клавiша «SUBTITLE»

Натисніть, щоб увімкнути або вимкнути субтитри.

7. Клавiша «P-MODE»

Натисніть, щоб вибрати режим зображення: «Користувацький», «Стандартний», «Динамічний» або «М'який».

8. Клавiша «S-MODE»

Натисніть, щоб вибрати аудіорежим: «Користувацький», «Стандартний», «Кіно» або «Музика».

9. Клавiша «MENU»

Натисніть, щоб увійти або вийти з головного меню.

10. Клавiша «EXIT»

Натисніть, щоб вийти з екранного меню.

11. Клавiша «VOL +/-»

Натисніть, щоб збільшити або зменшити гучність.

12. Клавiша «SLEEP»

Натисніть, щоб встановити таймер сну.

13. Клавiша «AUDIO»

Натисніть цю кнопку, щоб перемикати треки.

14. Клавiша «SUBPAGE» ⏪⏩

Натисніть, щоб увімкнути або вимкнути режим відображення підсторінки телетексту.

15. Клавiша «CH+/-»

Натисніть цю кнопку в режимі ATV або DTV, щоб вибрати аналоговий або цифровий канал.

16. Клавiша «HOLD»

Зупинка поточної сторінки телетексту (режим телетексту).

17. Клавiша «MIX»

Змішування зображення й тексту на прозорому фоні (режим телетексту).

18. Клавiша «REVEAL»

Відображення прихованої інформації телетексту.



19. Кнопка «CANCEL»

Натисніть, щоб скасувати дію.

20. Кнопка «TITLE»

Ззаморожування зображення аналогового тексту на екрані.

Виведення заголовка DVD в режимі DVD.

21. Кнопка «MEDIA»

Натисніть, щоб увійти до меню мультимедіа.

22. Кнопка «TT/CC»

Запросити індексну сторінку (режим телетексту).

23. Кнопка «LIST»

Натисніть, щоб відкрити список каналів.

24. Кнопка «EPG»

Натисніть, щоб відкрити EPG (ТВ-гід).

25. Кнопка «SIZE»

Натисніть цю кнопку, щоб змінити розмір телетексту: «Широкий 4:3», «Авто», «Панорама».

26. Кнопка «EJECT»

Натисніть, щоб вибрати режим TV/RADIO.

27. ◀

Попередній пошук.

28. ▶||

Відтворення/пауза.

29. ■

Зупинити відтворення/вихід у верхнє меню

30. ▶

Наступний пошук.

31. ◀◀

Перемотування назад.

32. REC

Натисніть, щоб розпочати запис у режимі цифрового мовлення.

33. USB

Натисніть, щоб перемкнутися на USB-носій.

34. ▶▶

Перемотування вперед.

35. ●

Кнопка запису.

Встановлення та заміна батарейок

Покладіть пульт дистанційного керування на рівну поверхню та вставте в нього батарейки, що входять у комплект.

1. Натисніть на задню кришку, щоб відкрити відсік для батарейок.



2. Вставте дві батарейки (AAA, 1,5 В), дотримуючись правильної полярності.



3. Натисніть на задню кришку, щоб закрити відсік для батарейок.



При нормальному використанні заряду батарейок вистачить на шість місяців.

Вийміть із пульта батарейки, якщо він не використовувався протягом тривалого часу.

Використання пульта ДК

Під час використання спрямовуйте пульт ДК прямо на датчик інфрачервоних променів на передній панелі телевізора. Діапазон роботи пульта ДК становить близько 7 м під кутом 60 градусів.



Не спрямовуйте яскраве світло на датчик пульта ДК.
Не розміщуйте предмети між пультом ДК та датчиком інфрачервоних променів на передній панелі телевізора.
Не використовуйте цей пульт ДК одночасно з пультами дистанційного керування будь-яких інших пристроїв.

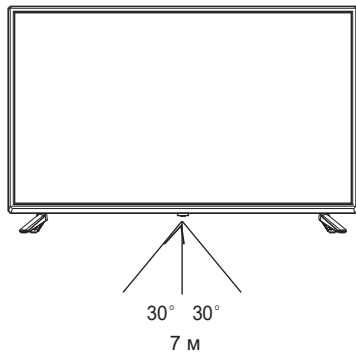

Робоча відстань від пульта ДК до телевізора може змінюватися залежно від ступеня освітленості приміщення.

4. Системні підключення

Підключення до джерела живлення повинно здійснюватися в останню чергу. Дотримуйтеся кольорового маркування кабелів, що підключаються.

4.1 Підключення до джерела живлення

1. Підключіть кабель живлення, як показано на малюнку.
2. Натисніть кнопку «**POWER**» на телевізорі, щоб увімкнути його. Індикатор живлення на передній панелі світитиметься зеленим.

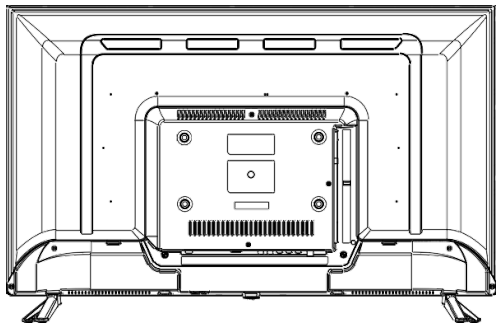

To Wall AC Outlet

4.2 Підключення до зовнішнього джерела AV-сигналу

Використовуйте аудіо- та відеокабелі, щоб підключити зовнішнє джерело AV-сигналу до відповідних роз'ємів на задній панелі пристрою. Використовуйте кабель S-Video, щоб підключити зовнішнє джерело AV-сигналу до відповідних роз'ємів на задній панелі пристрою. Дотримуйтеся кольорового маркування кабелів, що підключаються.

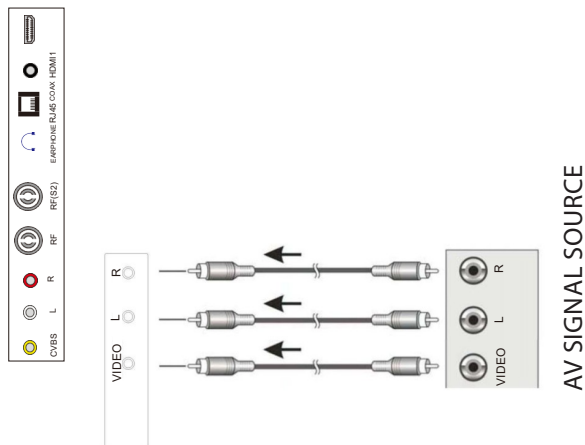

Після підключення пристрою підключіть його до джерела живлення. Натисніть кнопку «**SOURCE**», а потім скористайтеся кнопками зі стрілками, щоб вибрати режим AV, і натисніть кнопку «**ENTER**» для підтвердження.

Правий і лівий аудіороз'єми можна використовувати в обох композитних режимах.

4.3 Підключення до зовнішнього джерела AV-сигналу (Y/PB/PR)

Використовуйте аудіо- та відеокабелі, щоб підключити зовнішнє джерело AV-сигналу до відповідних роз'ємів Y/PB/PR на задній панелі пристрою.

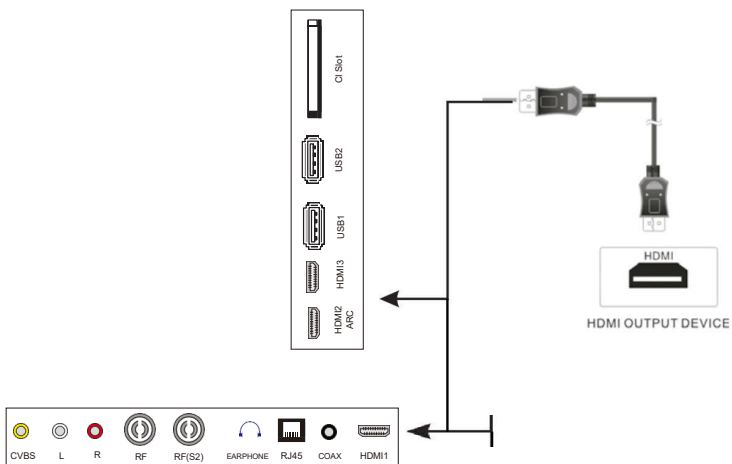

Після підключення пристрою підключіть його до джерела живлення. Натисніть кнопку «**SOURCE**», а потім скористайтеся кнопками зі стрілками, щоб вибрати режим YPbPr, і натисніть кнопку «**ENTER**» для підтвердження.

4.4 Підключення до зовнішнього джерела AV-сигналу (HDMI)

Підключіть джерело HDMI-сигналу до HDMI-роз'єму на задній панелі пристрою, як показано на малюнку нижче.

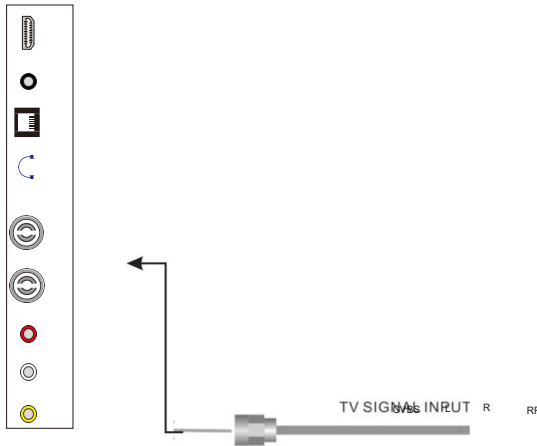

Після підключення пристрою підключіть його до джерела живлення. Натисніть кнопку «**SOURCE**», а потім скористайтесь кнопками зі стрілками, щоб вибрати режим YPbPr, і натисніть кнопку «**ENTER**» для підтвердження.



HDMI-з'єднання поєднує в собі аудіо- та відеосигнали й перевершує за якістю передавання компонентне та композитне.

5. ЕКСПЛУАТАЦІЯ ТА НАЛАШТУВАННЯ

ВИБІР ДЖЕРЕЛА ВХІДНОГО СИГНАЛУ

Натисніть кнопку «**SOURCE**», щоб відобразити список джерел вхідного сигналу; натисніть кнопку «▲/▼» щоб вибрати джерело вхідного сигналу; натисніть кнопку «**ENTER**», щоб ввести джерело вхідного сигналу.



- Натисніть кнопку «**MENU**», щоб відобразити ГОЛОВНЕ ЕКРАННЕ МЕНЮ.
- Натисніть кнопку «▲/▼» щоб вибрати меню.
- Натисніть кнопку «**ENTER**» щоб увійти в підменю, і кнопку «**EXIT**», щоб повернутися в попереднє меню.
- Натисніть кнопку «▲/▼» щоб вибрати параметр, а потім натисніть кнопку «**ENTER**» або кнопку «▶» щоб увійти в підменю; натисніть кнопку «◀/▶», щоб відрегулювати значення, або кнопку «◀/▶», щоб вибрати його в підменю.
- Натисніть кнопку «**MENU**», щоб зберегти зміни та повернутися в попереднє меню, і кнопку «**EXIT**», щоб закрити всі меню.

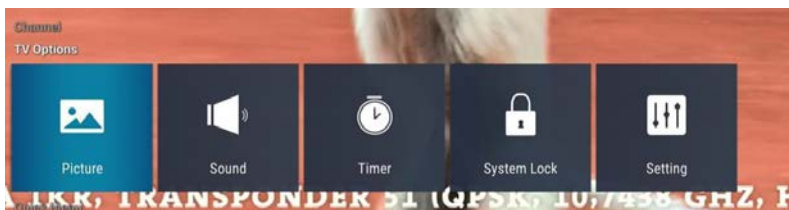

Натисніть кнопку «**INFO**» на пульті ДК, щоб відобразити інформацію про канал:

1. Номер поточного каналу.
2. Режим NICAM поточного каналу.
3. Звукову систему поточного каналу можна змінити в **меню ручного аналогового пошуку**.



5.1 Меню зображення

Натисніть кнопку «**MENU**», щоб відобразити головне меню.

Натисніть кнопку «**▲/▼**», щоб вибрати меню зображення в головному меню, а потім натисніть кнопку «**ENTER**», щоб увійти.

1. Натисніть кнопку «**▲/▼**», щоб вибрати параметр, який ви хочете налаштувати, у меню зображення, а потім натисніть кнопку «**ENTER**» або кнопку «**▶**» щоб увійти.
2. Натисніть кнопку «**◀/▶**» для налаштування або кнопку «**▲/▼**» для вибору. Потім натисніть кнопку «**ENTER**», щоб вибрати підменю.
3. Після завершення налаштування натисніть кнопку «**MENU**», щоб зберегти зміни та повернутися в попереднє меню, і кнопку «**EXIT**», щоб закрити всі меню.

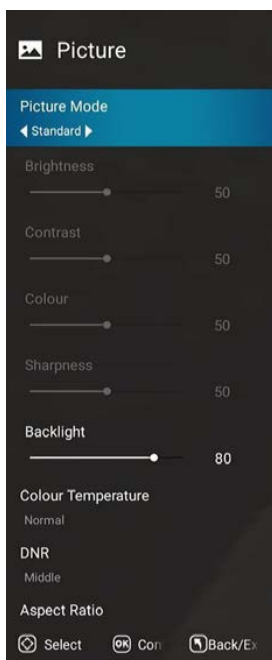

5.1. Picture Mode (Режим зображення)

Натисніть кнопку «▲/▼», щоб вибрати пункт «**Picture Mode**», потім натисніть кнопку «**ENTER**» для входу та кнопку «◀/▶» для вибору. (Доступні режими зображення: User (Користувацький), Standard (Стандартний), Dynamic (Динамічний), Mild (М'який)).

Ви можете налаштувати рівень яскравості, контрастності, різкості або кольору тільки в режимі користувача.

ПОРАДА: натискайте кнопку «◀/▶» на пульті ДК, щоб безпосередньо змінити режим зображення.

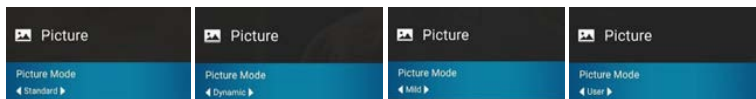

5.1.2 Balance (Баланс)

Натисніть кнопку «▲/▼», щоб вибрати пункт «**Balance**», потім натисніть кнопку «◀/▶» для налаштування. Натисніть кнопку «**MENU**», щоб повернутися в попереднє меню.

5.1.3 Color Temperature (Температура кольору)

Натисніть кнопку «▲/▼», щоб вибрати пункт «**Color Temperature**», потім натисніть кнопку «**ENTER**», щоб увійти, і кнопку «◀/▶» щоб вибрати налаштування (Standard (Стандартний), Cool (Холодний), Warm (Теплий)).

5.1.4 Transparent (Прозрачний)

Натисніть кнопку «▲/▼», щоб вибрати пункт «Transparent», потім натисніть кнопку «ENTER» для входу та кнопку «◀/▶» для налаштування. Натисніть кнопку «MENU», щоб повернутися в попереднє меню.

5.1.5 DNR (Цифрове шумозаглушення)

Натисніть кнопку «▲/▼», щоб вибрати пункт «DNR», потім натисніть кнопку «ENTER», щоб увійти, і кнопку «◀/▶» щоб вибрати налаштування (Off (Вимк.), Low (Низьке), Middle (Середнє), High (Високе)).

5.1.6 Aspect Ratio (Співвідношення сторін)

Нажміть кнопку «▲/▼», щоб вибрати пункт «Aspect Ratio», потім натисніть кнопку «ENTER» для входу та кнопку «◀/▶» для налаштування. Натисніть кнопку «MENU», щоб повернутися в попереднє меню.

5.2 Звукове меню

Натисніть кнопку «MENU» щоб відобразити головне меню.

Натисніть кнопку «▲/▼», щоб вибрати меню звуку в головному меню, а потім натисніть кнопку «ENTER» або кнопку «▶» щоб увійти.

1. Натисніть кнопку «▲/▼», щоб вибрати параметр, який ви хочете налаштувати, у меню звуку, а потім натисніть кнопку «ENTER», щоб увійти.
2. Натисніть кнопку «◀/▶» для налаштування або кнопку «▲/▼» для вибору. Потім натисніть кнопку «ENTER», щоб вибрати підменю.
3. Після завершення налаштування натисніть кнопку «MENU», щоб зберегти зміни та повернутися в попереднє меню, і кнопку «EXIT», щоб закрити всі меню.

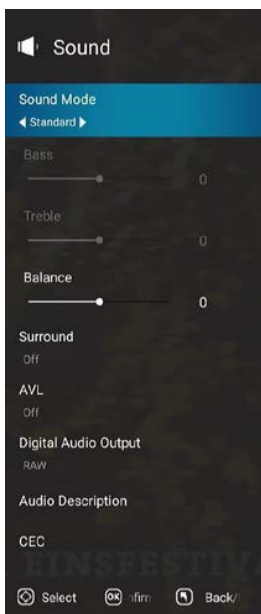

5.2.1 Sound mode (Режим звуку)

Натисніть кнопку «▲/▼», щоб вибрати пункт «Sound Mode», потім натисніть кнопку «ENTER» для входу та кнопку «◀/▶» для вибору. (Доступні режими звуку: User (Користувацький), Standard (Стандартний), Music (Музика), Cinema (Кіно)).

Ви можете налаштувати значення низьких і високих частот, балансу та еквайзера тільки в режимі користувача.

ПОРАДА: натискайте кнопку «S-MODE» на пульті ДК, щоб безпосередньо змінити режим звуку.

5.2.2 Balance (Баланс)

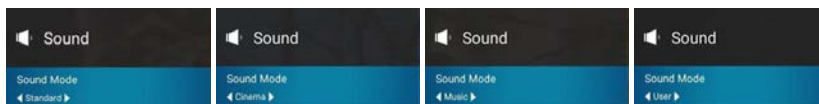

Натисніть кнопку «▲/▼», щоб вибрати пункт «Balance», потім натисніть кнопку «ENTER» для входу і кнопку «◀/▶» для налаштування. Натисніть кнопку «MENU», щоб повернутися в попереднє меню.

5.2.3 Surround (Об'ємний звук)

Натисніть кнопку «▲/▼», щоб вибрати пункт «Surround», потім натисніть кнопку «ENTER» для входу і кнопку «◀/▶» для налаштування. Натисніть кнопку «MENU», щоб повернутися в попереднє меню.

5.2.4 AVL (Автоматичне регулювання гучності)

Натисніть кнопку «▲/▼», щоб вибрати пункт «AVL», потім натисніть кнопку «ENTER» для входу та кнопку «◀/▶» для налаштування. Натисніть кнопку «MENU», щоб повернутися в попереднє меню.

5.2.5 Digital Audio output (Цифровий аудіовихід)

Натисніть кнопку «▲/▼», щоб вибрати вихід SPDIF, потім натисніть кнопку «ENTER», щоб увійти, і кнопку «◀/▶» для вибору настройки. (Доступні SPDIF-режими: RAW, PCM, OFF (Викл.))

Потім натисніть кнопку «ENTER» або кнопку «▶» для входу та кнопку «◀/▶» для налаштування. Натисніть кнопку «MENU», щоб повернутися в попереднє меню.

5.2.6 Audio Description (Тифлопереклад)

Натисніть кнопку «▲/▼», щоб вибрати пункт «Audio Description», потім натисніть кнопку «ENTER», щоб увійти. Натисніть кнопку «◀/▶», щоб налаштувати рівень міксування.

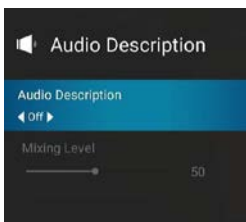

5.2.6 CEC (Керування побутовою електронікою)

5.2.6.1 HDMI CEC Setup (Налаштування HDMI CEC)

5.2.6.2 Device Auto Power Off (Автоматичне вимкнення пристрою)

5.2.6.3 TV Auto Power On (Автоматичне ввімкнення пристрою)

5.2.6.4 CEC device List (Список пристроїв CEC)

5.2.6.5 Amplifier Support ARC (Підтримка підсилювача ARC)

5.2.6.6 Speaker Preference (Вибір динаміка)

Натисніть кнопку «▲/▼», щоб вибрати пункт «**CEC**», потім натисніть кнопку «**ENTER**» для входу та кнопку «◀/▶» для налаштування. Натисніть кнопку «**MENU**», щоб повернутися в попереднє меню.

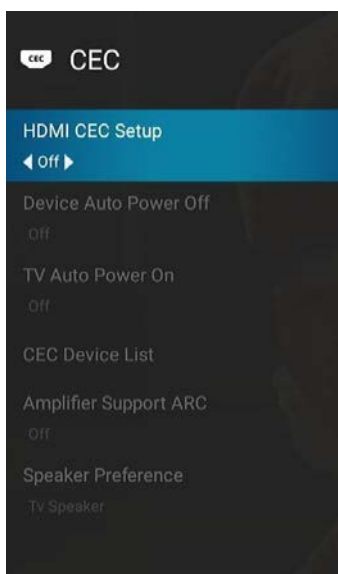

5.3 Меню таймера

5.3.1 Таймер екранного меню

5.3.2 Таймер сну

5.3.3 Автоматичне вимкнення живлення

Натисніть кнопку «▲/▼», щоб вибрати пункт «Timer», потім натисніть кнопку «**ENTER**» для входу та кнопку «◀/▶» для налаштування. Натисніть кнопку «**MENU**», щоб повернутися в попереднє меню.



5.4 Блокування системи

5.4.1 Блокування системи

5.4.2 Блокування джерела

5.4.3 Блокування каналу

5.4.4 Програмні обмеження

5.4.5 Зміна PIN-коду

Натисніть кнопку «▲/▼», щоб вибрати пункт «**System Lock**», потім натисніть кнопку «**ENTER**» для входу та кнопку «◀/▶» для налаштування. Натисніть кнопку «**MENU**», щоб повернутися в попереднє меню.

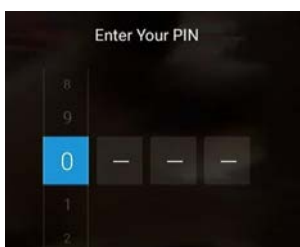

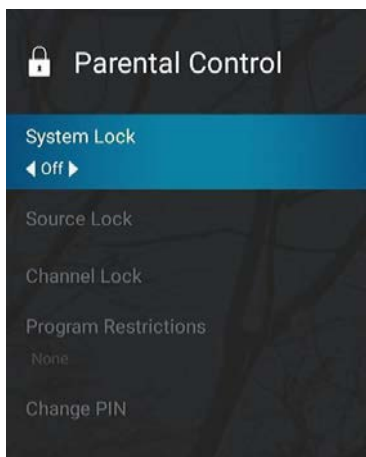

5.5 Меню налаштувань

Натисніть кнопку «**MENU**» щоб відобразити головне меню.

Натисніть кнопку «**▲/▼**», щоб вибрати **меню налаштувань** у головному меню, а потім натисніть кнопку «**ENTER**», щоб увійти.

1. Натисніть кнопку «**▲/▼**», щоб вибрати параметр, який ви хочете налаштувати, у меню налаштувань, а потім натисніть кнопку «**ENTER**», щоб увійти.
2. Натисніть кнопку «**◀/▶**» для налаштування та кнопку «**ENTER**» для вибору підменю.
3. Після завершення налаштування натисніть кнопку «**MENU**», щоб зберегти зміни та повернутися в попереднє меню, і кнопку «**EXIT**», щоб закрити всі меню.

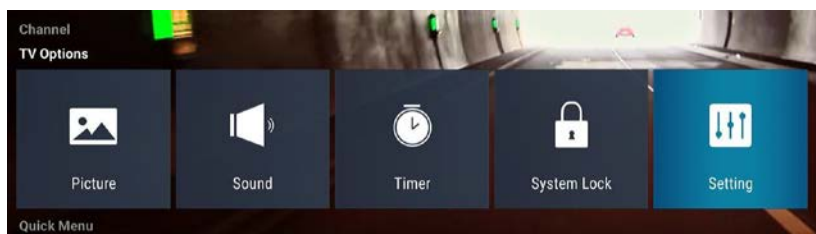

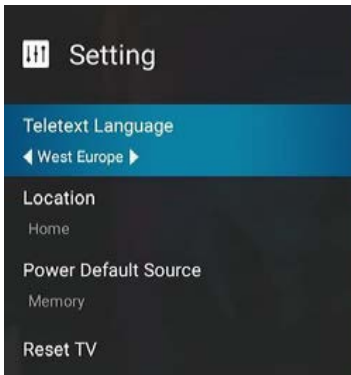

5.5.1 Teletext Language (Мова телетексту)

Натисніть кнопку «▲/▼», щоб вибрати пункт «**Teletext Language**», а потім натисніть кнопку «◀/▶», щоб вибрати мову телетексту.

5.5.2 Location (Місце розташування)

Натисніть кнопку «▲/▼», щоб вибрати пункт «**Location**», а потім натисніть кнопку «◀/▶», щоб вибрати місце розташування.

5.5.3 Power Default Source (Джерело живлення за замовчуванням)

Натисніть кнопку «▲/▼», щоб вибрати пункт «Power Default Source», а потім натисніть кнопку «◀/▶», щоб вибрати джерело живлення.

5.5.4 Reset TV (Скидання налаштувань телевізора)

Натисніть кнопку «▲/▼», щоб вибрати пункт «**Reset TV**», а потім натисніть кнопку «**ENTER**», щоб увійти.

5.6 Меню каналів

Натисніть кнопку «**MENU**» щоб відобразити головне меню.

Натисніть кнопку «▲/▼», щоб вибрати **меню каналів** у головному меню, а потім натисніть кнопку «**ENTER**», щоб увійти.

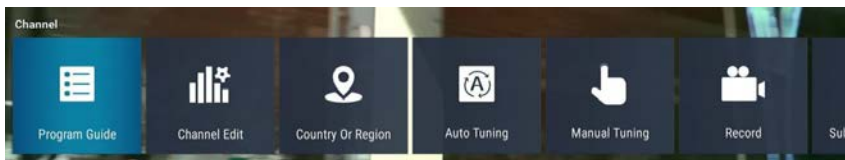

1. Натисніть кнопку «▲/▼», щоб вибрати параметр, який ви хочете налаштувати, у меню каналів, а потім натисніть кнопку «**ENTER**» або кнопку «▶» щоб увійти.
2. Натисніть кнопку «◀/▶» для налаштування та кнопку «▲/▼» для вибору.
3. Після завершення налаштування натисніть кнопку «**MENU**», щоб зберегти зміни та повернутися в попереднє меню, і кнопку «**EXIT**», щоб закрити всі меню.

5.6.1 Program Guide (Телегід)

1. Ви можете ознайомитися з інформацією про канал, натиснувши кнопку «**Program Guide**» на пульті ДК.

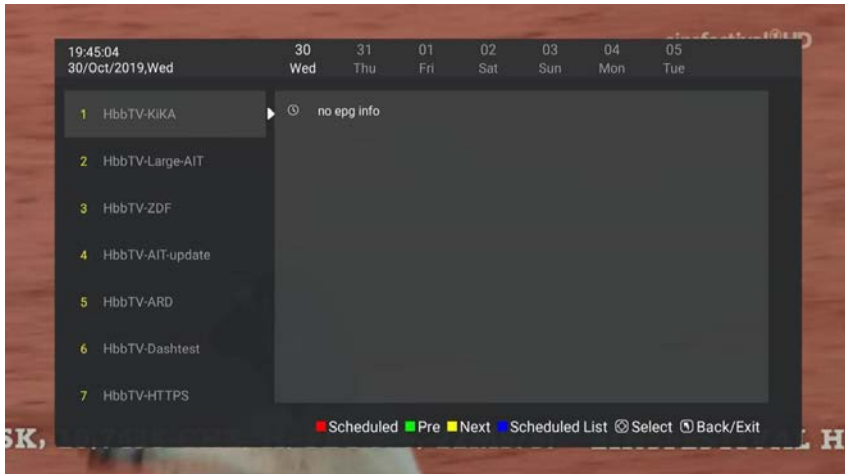

5.6.2 Channel Edit (Редагування каналу)

Натисніть кнопку «◀/▶», щоб вибрати пункт «**Channel Edit**», а потім натисніть кнопку «**ENTER**», щоб відтворити вибраний канал.



5.6.3 Country or Region (Країна та регіон)

Натисніть кнопку «◀/▶», щоб вибрати пункт «**Country or Region**», а потім натисніть кнопку «**ENTER**», щоб вибрати країну або регіон.

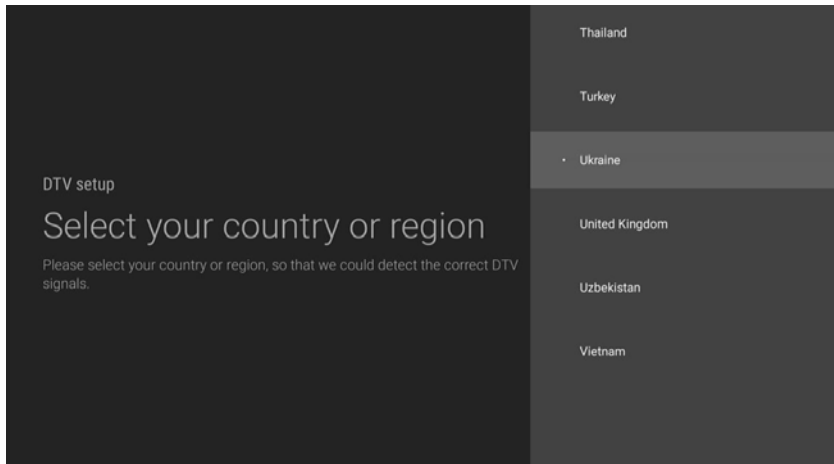

5.6.4 Auto Tuning (Автоналаштування)

Натисніть кнопку «◀/▶», щоб вибрати пункт «**Auto Tuning**», а потім натисніть кнопку «**ENTER**», щоб увійти. Натисніть «**OK**», щоб почати пошук.

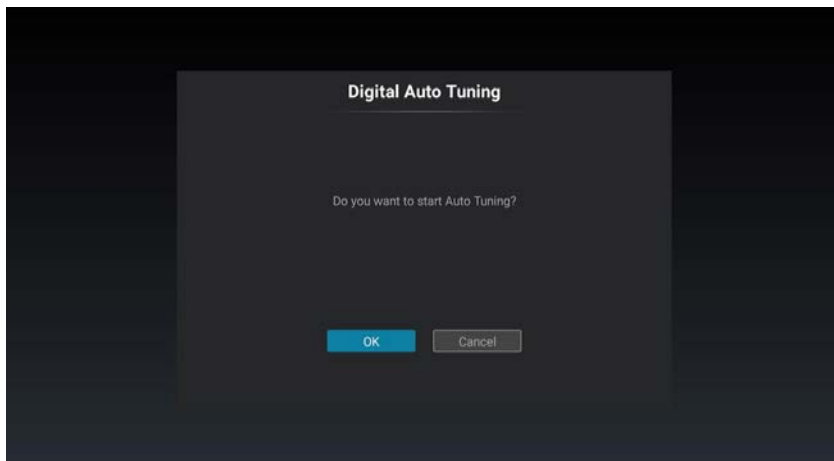

5.6.5 Manual Tuning (Ручне налаштування)

Натисніть кнопку «◀/▶», щоб вибрати пункт «**Manual Tuning**», а потім натисніть кнопку «**ENTER**», щоб увійти. Натисніть «**Start Scan**», щоб почати пошук.

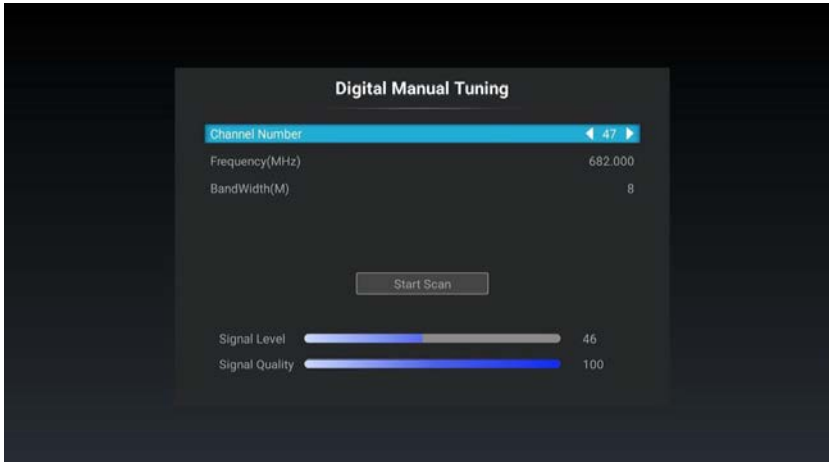

5.6.6 Record menu (Меню запису)

Натисніть кнопку «◀/▶», щоб вибрати пункт «**Record menu**», а потім натисніть кнопку «**ENTER**», щоб увійти в підменю.



5.6.6 Subtitle Language (Мова субтитрів)

Натисніть кнопку «◀/▶», щоб вибрати пункт «**Subtitle Language**», а потім натисніть кнопку «**ENTER**», щоб вибрати мову субтитрів.

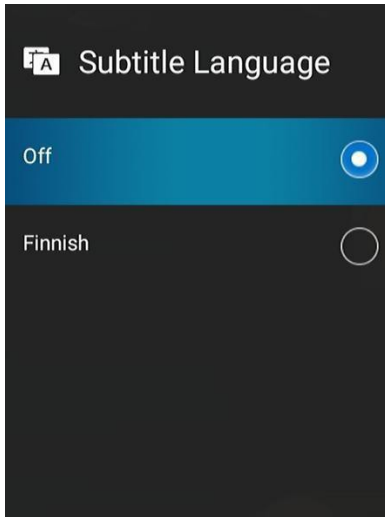

5.6.7 Multi Audio (Мульти аудіо)

Натисніть кнопку «◀/▶», щоб вибрати пункт «**Multi Audio**», а потім натисніть кнопку «**ENTER**», щоб увійти.

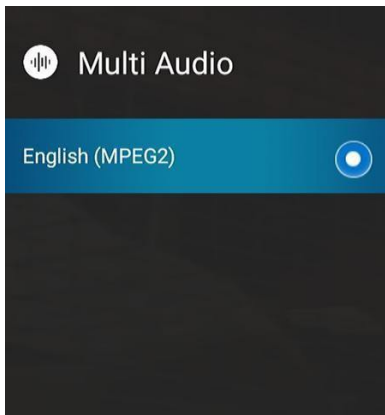

5.6.8 DTV Setting (Настройка цифрового телебачення)

Натисніть кнопку «▲/▼», щоб вибрати пункт «**DTV Setting**», а потім натисніть кнопку «**ENTER**», щоб увійти.

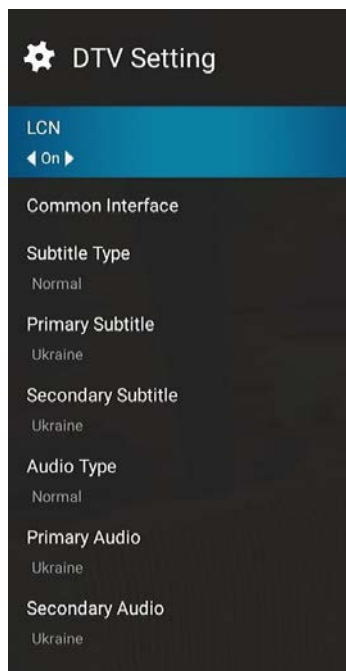

5.7 Швидке меню

1. Натисніть кнопку «▲/▼», щоб вибрати параметр, який ви хочете налаштувати, у швидкому меню, а потім натисніть кнопку «**ENTER**» або кнопку «▶» щоб увійти.
2. Натисніть кнопку «◀/▶» для налаштування та кнопку «▲/▼» для вибору.
3. Після завершення налаштування натисніть кнопку «**MENU**», щоб зберегти зміни та повернутися в попереднє меню, і кнопку «**EXIT**», щоб закрити всі меню.

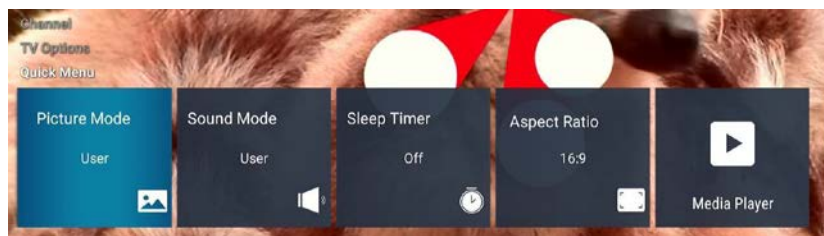

6. Головний екран

6.1 Програми

Натисніть кнопку «▲/▼», щоб вибрати «Apps» у меню джерел, а потім натисніть кнопку «ENTER» або кнопку «▶», щоб увійти.

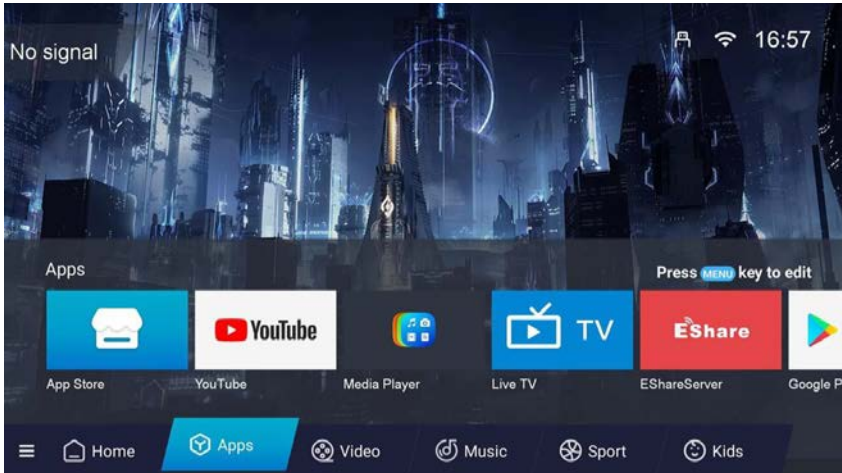

Виберіть «App Store», щоб завантажити програми.

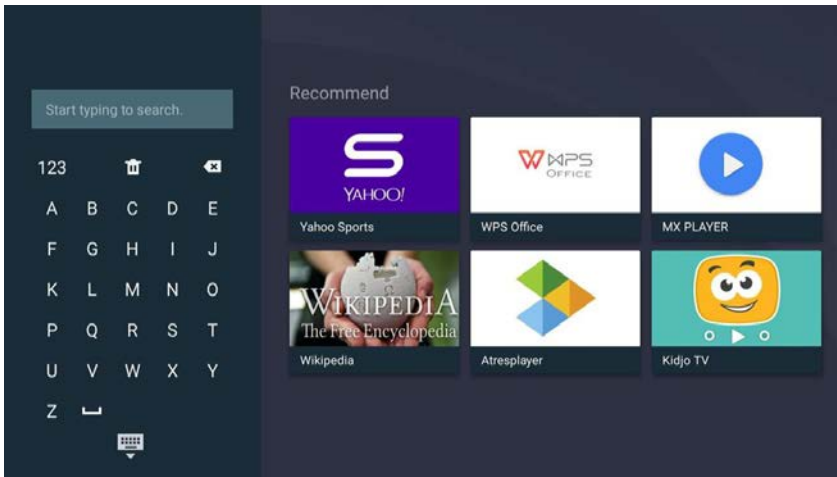

Виберіть «**браузер**», щоб почати пошук в Інтернеті.

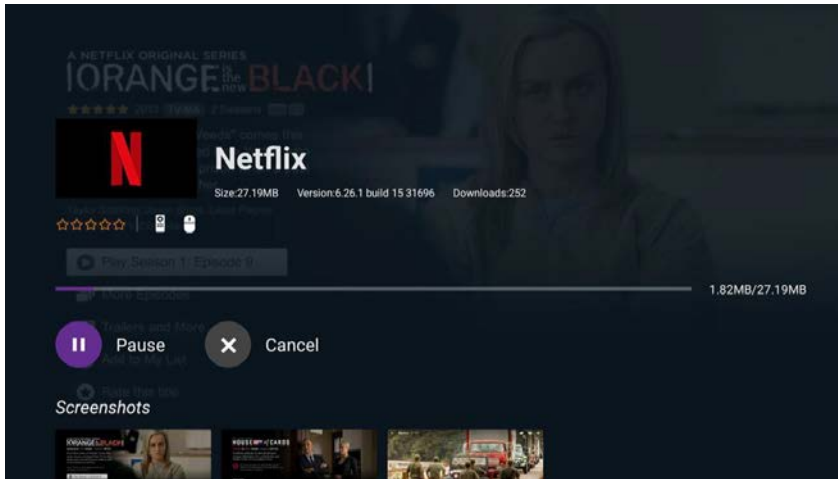

6.2 Головний екран

Натисніть кнопку «▲/▼», щоб вибрати «TV» у **меню «My Apps»** (Мої програми), а потім натисніть кнопку «ENTER» або кнопку «▶», щоб увійти.

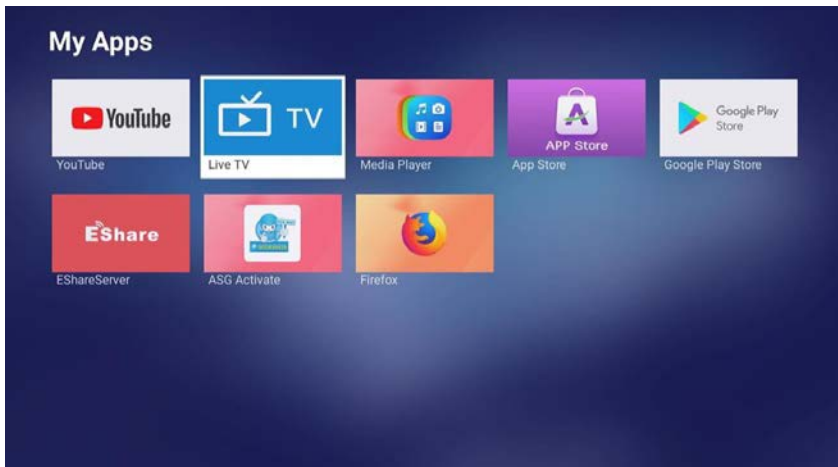

6.3 Медіа

Примітка: перед початком роботи в меню медіа підключіть USB-пристрій або карту пам'яті, а потім натисніть кнопку «**SOURCE**».

Натисніть кнопку «▲/▼», щоб вибрати «**Media Player**» в меню «**My Apps**» (Мої програми), а потім натисніть кнопку «**ENTER**», щоб увійти. Ви також можете відкрити медіаплеєр, натиснувши кнопку «**MEDIA**» на пульті ДК.

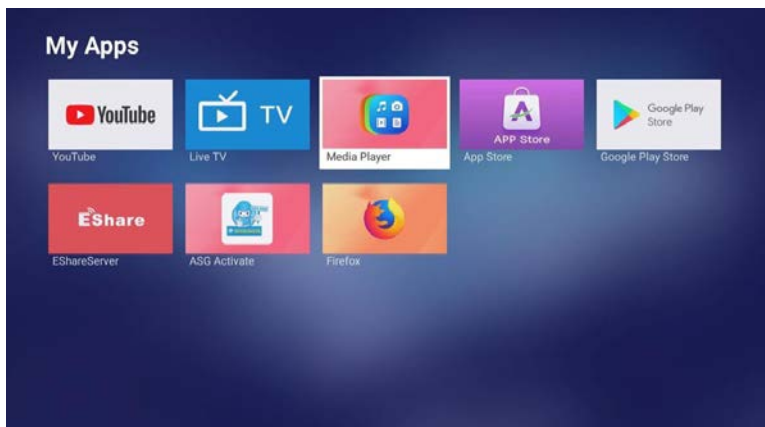

6.3.1 Фото

Натисніть кнопку «▲/▼», щоб вибрати пункт «**Photos**» у головному меню, а потім натисніть кнопку «**ENTER**», щоб увійти. Натисніть кнопку «**EXIT**», щоб повернутися в попереднє меню.

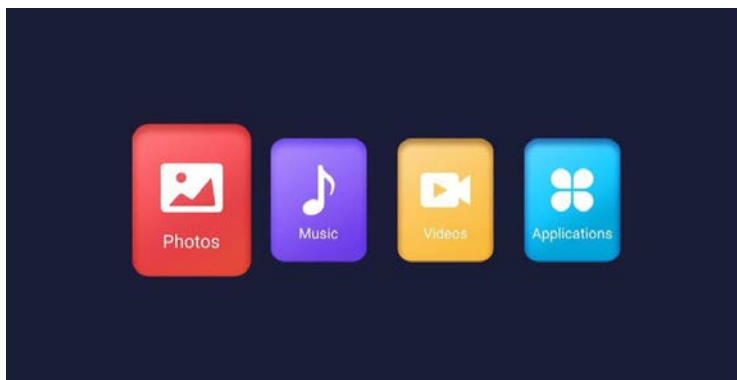

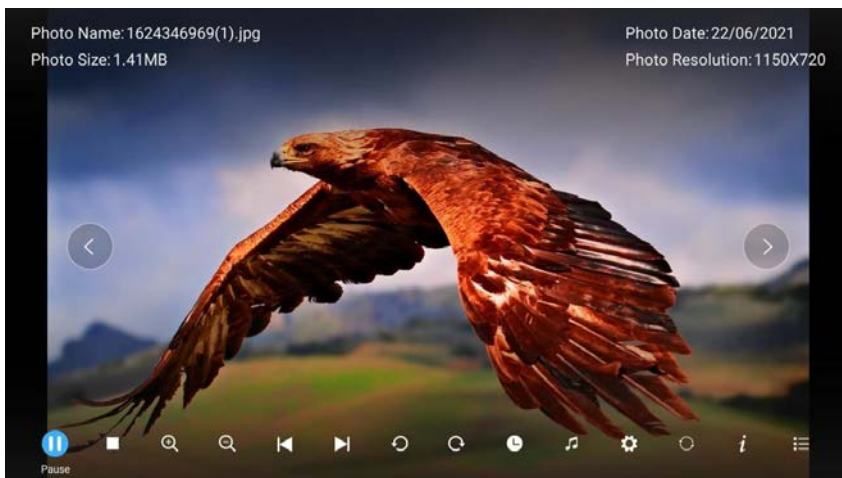
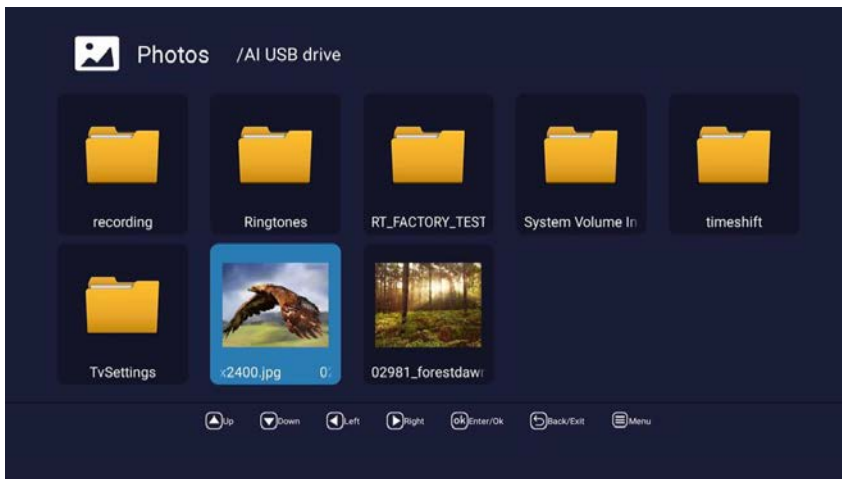

Щоб переглянути інформацію про поточну фотографію, натисніть кнопку «**INFO**», а потім натисніть кнопку «▶|», щоб відтворити або поставити на паузу, ви можете бачити стан відтворення праворуч. Потім натисніть кнопку «▲/▼», щоб повернути зображення.

6.3.2 Музыка

Натисніть кнопку «**◀▶**», щоб вибрати пункт «**Music**» у головному меню, а потім натисніть кнопку «**ENTER**», щоб увійти. Натисніть кнопку «**EXIT**», щоб повернутися в попереднє меню.

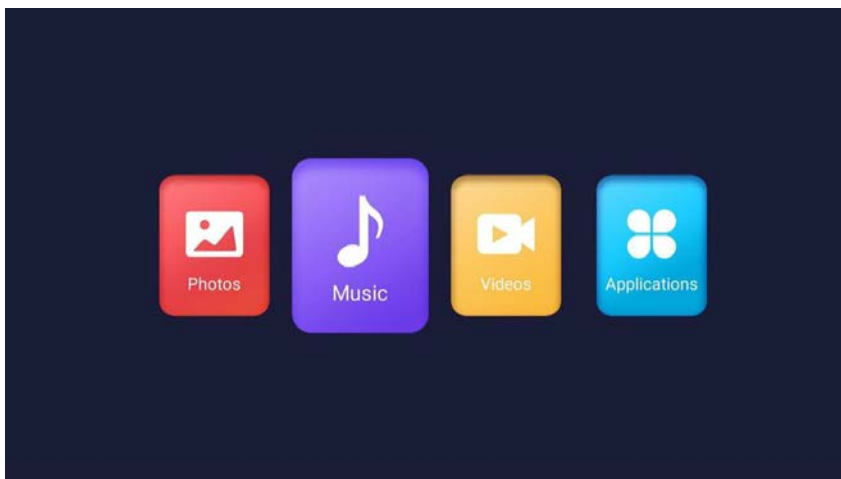

Натисніть кнопку «**▲/▼**» або «**◀▶**», щоб вибрати папку, яку ви хочете переглянути. Натисніть кнопку «**ENTER**», щоб вибрати підпапку.



Щоб переглянути інформацію про поточну композицію, натисніть кнопку «**INFO**», а потім натисніть кнопку «▶||», щоб відтворити або поставити на паузу, ви можете бачити стан відтворення праворуч.



6.3.3 Відео

Натисніть кнопку «◀▶», щоб вибрати пункт «**Video**» у головному меню, а потім натисніть кнопку «**ENTER**», щоб увійти. Натисніть кнопку «**EXIT**», щоб повернутися в попереднє меню.

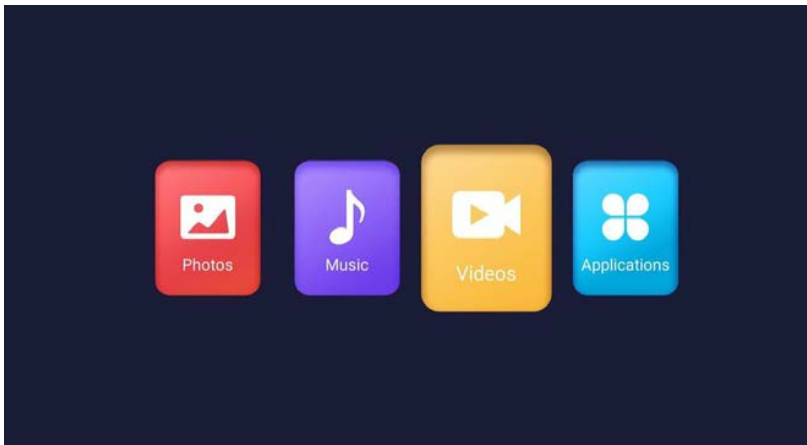

Натисніть кнопку «▲/▼» або «◀/▶», щоб вибрати папку, яку ви хочете переглянути. Натисніть кнопку «ENTER», щоб вибрати підпапку.

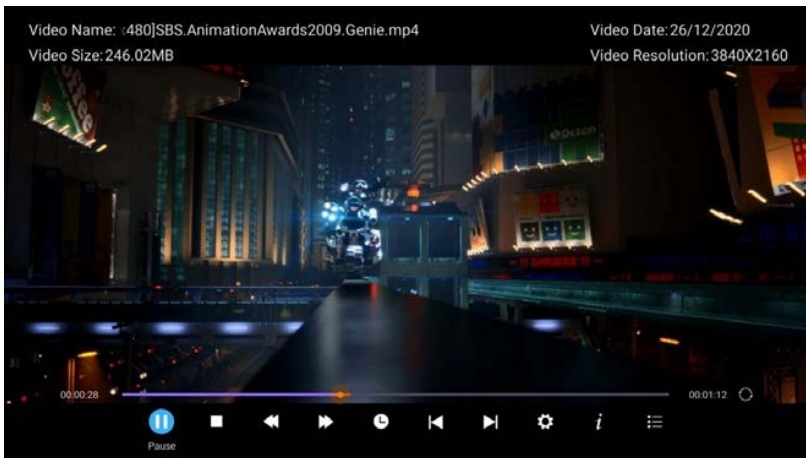

Натисніть кнопку «ENTER» або «▶||», щоб почати відтворення. Натисніть кнопку «■» або «EXIT», щоб зупинити відтворення. Натисніть кнопку «◀», щоб повернутися на попередню сторінку. Щоб переглянути інформацію про поточне відео, натисніть кнопку «INFO».

6.3.4 Програми

Натисніть кнопку «◀/▶», щоб вибрати пункт «**Applications**» у головному меню, а потім натисніть кнопку «**ENTER**», щоб увійти. Натисніть кнопку «**EXIT**», щоб повернутися в попереднє меню.

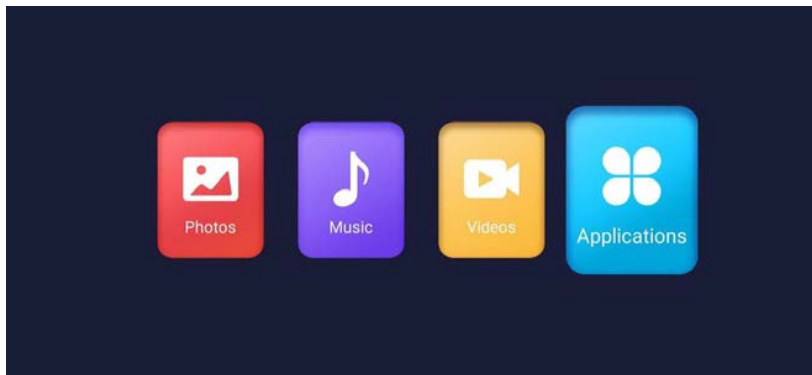

6.4 Налаштування

Натисніть кнопку «◀/▶», щоб вибрати пункт «Setting» у меню джерел, а потім натисніть кнопку «**ENTER**» або «▶» щоб увійти.

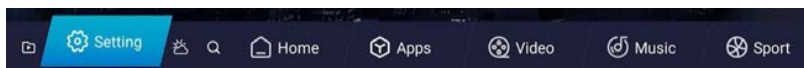

6.4.1 Налаштування мережі

Натисніть кнопку «◀/▶», щоб вибрати пункт «**Network Setting**» у головному меню, а потім натисніть кнопку «**ENTER**», щоб увійти. Натисніть кнопку «**EXIT**», щоб повернутися в попереднє меню.

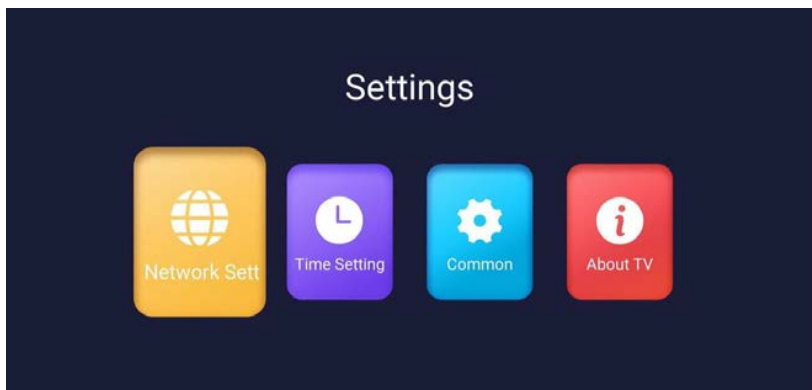

Натисніть кнопку «▲/▼», щоб вибрати налаштування мережі та відкрити Wi-Fi.

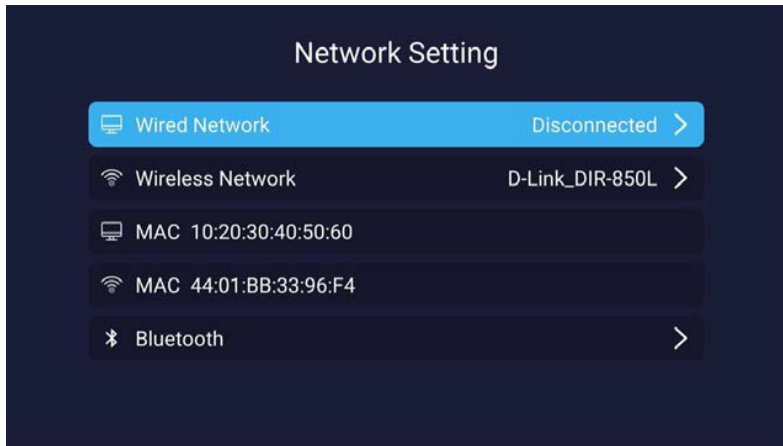

6.4.2 Встановлення часу

Натисніть кнопку «▲/▼», щоб вибрати загальне налаштування та відкрити Wi-Fi.

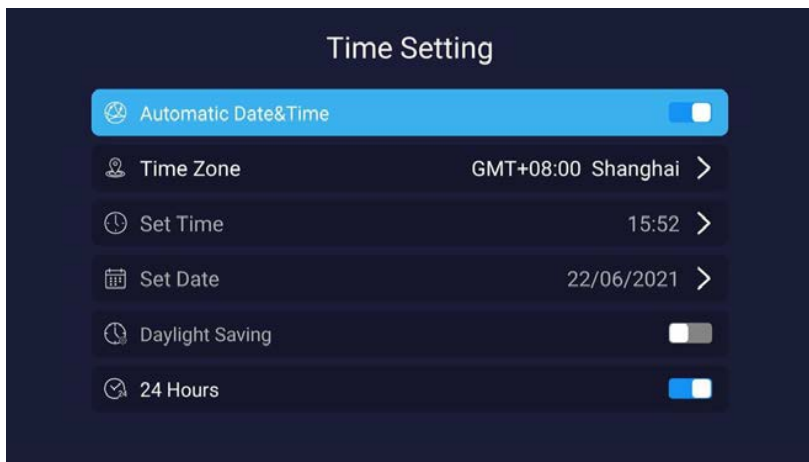

6.4.3 Загальні налаштування

Натисніть кнопку «▲/▼», щоб вибрати загальне налаштування та відкрити Wi-Fi.

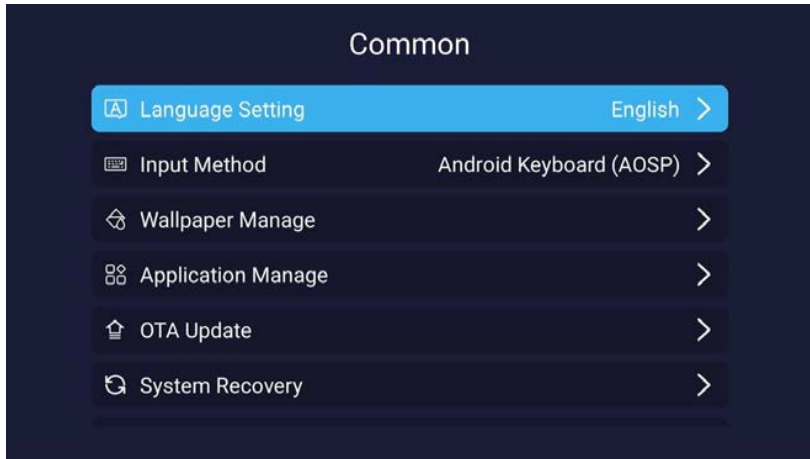

Натисніть кнопку «◀/▶», щоб вибрати мову.



Натисніть кнопку «◀/▶», щоб вибрати пункт «**Application Manage**» і дізнатися, скільки програм ви завантажили.

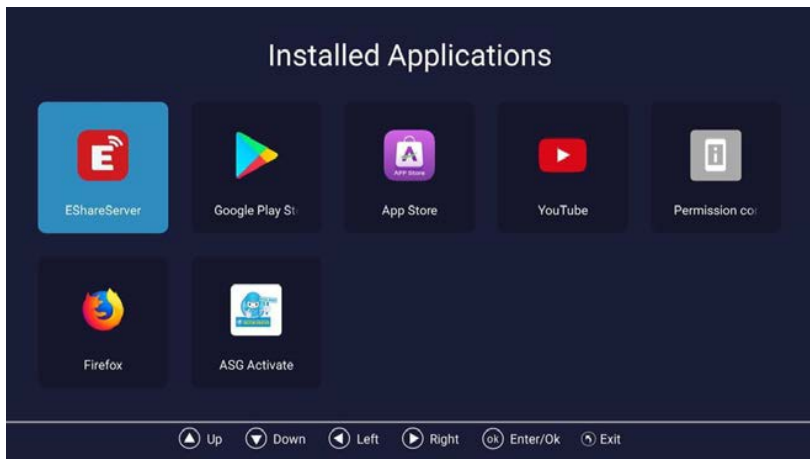
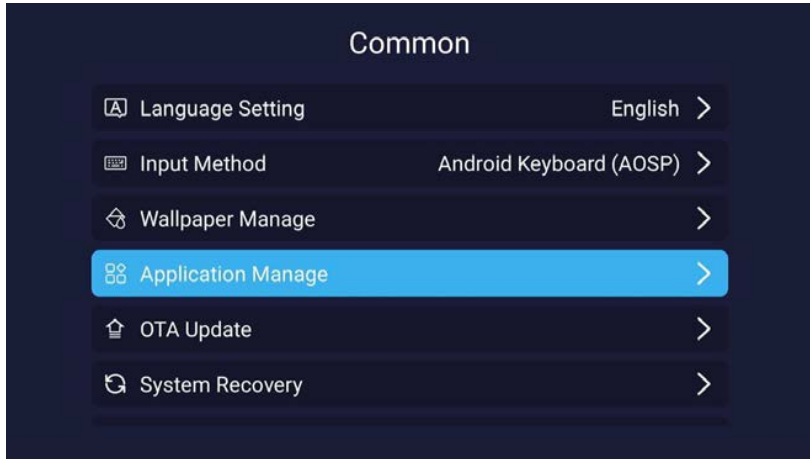

Натисніть кнопку «**↩/▶**», щоб вибрати пункт «**System Recovery**» і скинути налаштування системи.



6.4.4 Про телевізор 2E

Натисніть кнопку «**↩/▶**», щоб вибрати пункт «**About TV**» і ознайомитися з інформацією про телевізор.

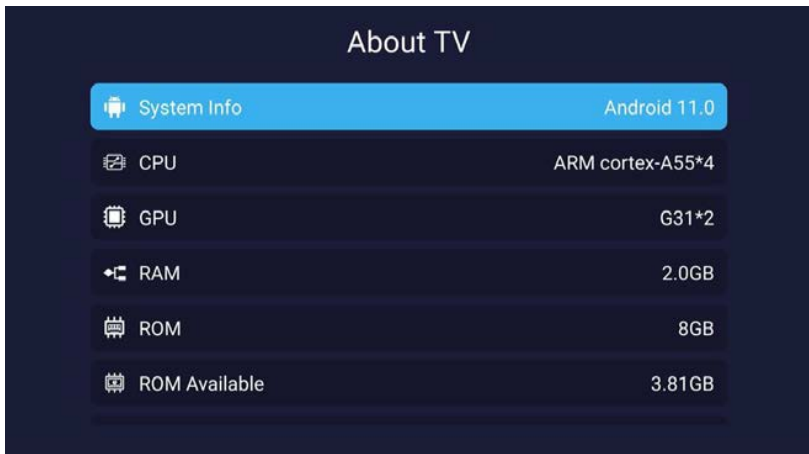

7. Технічні характеристики

Артикул	2E-32A06K	2E-43A06K	2E-43A06L	2E-50A06K	2E-55A06L
Модель	32A06K	43A06K	43A06L	50A06K	55A06L
Тип	D-LED	D-LED	D-LED	D-LED	D-LED
Розмір екрану (в дюймах)	31.5	43	43	50	55
Розмір екрану (в сантиметрах)	80	109	109	127	139.7
Співвідношення сторін екрану	16:9	16:9	16:9	16:9	16:9
Тип панелі екрану HD\FHD\4K	HD Ready	FHD	4K	4K	4K
Розподільча здатність екрану	1366x768	1920x1080	3840x2160	3840x2160	3840x2160
Напруга мережі живлення	220-240 V	220-240 V	220-240 V	220-240 V	220-240 V
Частота мережі живлення	50 Hz	50 Hz	50 Hz	50 Hz	50 Hz
Кути огляду екрану	178	178	178	178	178
Вага без упаковки (кг)	3.68	7.1	8.05	10.30	13.65
Вага в упаковці (кг)	4.95	9.30	10.2	13.55	17.20
Wi-Fi	+	+	+	+	+
Операційна система	Android	Android	Android	Android	Android
Програмне забезпечення	Android 11.0	Android 11.0	Android 11.0	Android 11.0	Android 11.0
LAN	+	+	+	+	+
К-сть тюнерів:	2	2	2	2	2
К-сть каналів (ATV:, DTV:)	ATV: 100, DTV:800	ATV:100, DTV:800	ATV:100, DTV:800	ATV: 100, DTV:800	ATV:100, DTV:800
NICAM decoder	+	+	+	+	+
Телетекст (к-сть сторінок)	1000	1000	1000	1000	1000
DVB-T2 MPEG2	+	+	+	+	+
DVB-T2 MPEG4	+	+	+	+	+
JPEG	+	+	+	+	+
MP3	+	+	+	+	+

ОС	РСВ	МОДУЛЯТОР	СТАНДАРТ	ДІАПАЗОН ЧАСТОТ	МАКСИМАЛЬНА ПОТУЖНІСТЬ
Android	RT2843 RT2853	MT7663BUN	IEEE 802.11b	2400~2483.5MHz діапазон ISM	16±2 dBm при 1,2,5.5,11Mbps
			IEEE 802.11g	2400~2483.5MHz діапазон ISM	15±2 dBm при 6,9,12,18,24,36,48,54Mbps
			IEEE 802.11a	5.15~5.25GHz 5.25~5.35GHz 5.47~5.725GHz 5.725~5.825GHz	15±2 dBm при 6,9,12,18,24,36,48,54Mbps
			IEEE 802.11n	2.4GHz :2400 ~ 2483.5MHz для діапазону ISM 5GHz : 5.15~5.25GHz; 5.25~5.35GHz; 5.47~5.725GHz; 5.725~5.825GHz;	15±2dBm при MCS0~7
			IEEE 802.11ac	5GHz : 5.15~5.25GHz; 5.25~5.35GHz; 5.47~5.725GHz; 5.725~5.825GHz;	15±2dBm VHT20,40 MCS0~7 13±2dBm VHT20 MCS8, VTH40 MCS8~9 и VHT80

Спрощена декларація про відповідність

Справжнім виробник «Малід Лімітед» заявляє, що тип радіообладнання телевізор відповідає Технічному регламенту радіообладнання. Повний текст декларації про відповідність доступний на вебсайті за такою адресою: <https://2e.ua/docs/>



Цей посібник призначений лише для довідки.
Технічні характеристики можуть бути оновлені або змінені без попередження.

8. Усунення несправностей

Перш ніж звернутися в авторизований сервісний центр, спробуйте усунути проблему за допомогою наведених нижче методів. Вимкніть пристрій і відключіть його від електромережі. Не намагайтеся ремонтувати пристрій самостійно.

ПРОБЛЕМА	СПОСОБИ УСУНЕННЯ
ЖК-екран не світиться	Переконайтеся, що пристрій увімкнутий і правильно підключений. Переконайтеся, що адаптер живлення підключений правильно.
Немає звуку	Переконайтеся, що пристрій підключено правильно. Переконайтеся, що динамік увімкнутий.
Зображення відсутнє або переміщується вгору та вниз	Переконайтеся, що підключення до зовнішнього джерела AV-сигналу виконано правильно. Правильно налаштуйте параметри в меню зображення. Переконайтеся, що тип вхідного відеосигналу відповідає пристрою. Переконайтеся, що пристрій увімкнутий.
Пульт дистанційного керування не працює	Переконайтеся, що між пультом дистанційного керування та пристроєм немає перешкод. Переконайтеся, що пульт дистанційного керування спрямований на пристрій. Переконайтеся, що батарейки встановлені правильно та не розряджені. Замініть батарейки.

Примітки

Статичні або інші зовнішні перешкоди можуть призвести до неправильної роботи програвача. У такому випадку вийміть вилку кабелю живлення з розетки та вставте її знову, щоб перезавантажити програвач. Якщо проблема не зникла, вимкніть живлення та зверніться до кваліфікованого фахівця.

CONTENT

1. Safety instructions.....	43
2. Accessories.....	45
3. Controls and connections.....	45
3.1 Front view/side view	45
3.2 Rear View	46
3.3 Remote Control	47
4. System Connections	50
4.1 Connecting to Power Supply	50
4.2 Connection to External AV Signal Source.....	50
4.3 Connecting to External AV Signal Source(Y/Pb/Pr).....	51
4.4 Connecting to External AV Signal Source (HDMI).....	51
5. TV OPERATION AND SYSTEM SETUP	53
5.1 Picture Menu	54
5.2 Sound Menu	56
5.3 Timer Menu.....	58
5.4 System Lock.....	59
5.5 Setting Menu	60
5.6 Channel Menu	61
5.7 Quick Menu	66
6. Home	67
6.1 Apps	67
6.2 Home	68
6.3 Media Operation.....	69
6.3.1 Photo	69
6.3.2 Music	71
6.3.3 Video.....	72
6.3.4 Applications	74
6.4 Setting	74
6.4.1 Network Setting	74
6.4.2 Time Setting.....	75
6.4.3 Common	76
6.4.4 About TV 2E.....	78
7. Specifications	79
8. Troubleshooting.....	81

1. Safety instructions

Welcome

Congratulations! You now own one of the most state of the art and technologically advanced high definition Television products available. In order to make set-up as easy as possible, we would like to familiarize you with the features and functions of this special product. Please read this user's manual carefully and thoroughly and keep in a safe place for future reference.

We thank you for your business and hope you enjoy this product.

Caution

RISK OF ELECTRIC SHOCK DO NOT OPEN

CAUTION: TO REDUCE THE RISK OF ELECTRIC SHOCK, DO NOT REMOVE COVER (OR BACK), NO USER-SERVICEABLE PARTS INSIDE. REFER SERVICING TO QUALIFIED SERVICE PERSONNEL



This symbol is intended to alert the user to the presence of uninsurable "dangerous Voltage" within the Product's enclosure that may be of Sufficient magnitude to constitute a risk of electric shock to persons.



This symbol is intended to alert the user to the presence of important operating and maintenance (servicing) instructions in the Literature accompanying the appliance.

CAUTION

-TO PREVENT DAIMAGE WHICH MAY RESULT IN FIRE OR SHOCK HAZARD
-DO NOT EXPOSE THIS APPLIANCE TO RAIN OR MOISTURE.
-SHOCK HAZARD DO NOT OPEN

CAUTION

These servicing instructions are Use by qualified service personnel only. To reduce the risk of electric shock, do not perform any servicing other than that contained in the operating instruction unless you are qualified to

CAUTION

The stand intended for use only with this TV. Use with other apparatus is capable of resulting in instability causing possible injury.

WARNING

-Apparatus shall not be exposed to dripping or splashing and no objects filled with liquids, such as vases, shall be placed on the apparatus.
-This is Class B product. In a domestic environment this product may cause radio interference in which case the user may be required to take adequate measures.
To reduce the risk of fire and electric shock, do not expose this product to rain moisture.

WARNING

-Apparatus shall not be exposed to dripping or splashing and no objects filled with liquids, such as vases, shall be placed on the apparatus.
-This is Class B product. In a domestic environment this product may cause radio interference in which case the user may be required to take adequate measures.
To reduce the risk of fire and electric shock, do not expose this product to rain moisture.

Important Safety Precautions

Always be careful when using your television. To reduce the risk of fire, electrical shocks, and other injuries, keep these safety precautions in mind when installing, using, and maintaining your Television.

- Read these instructions and keep them in a safe place.
- Heed all warnings.
- Follow all instructions.
- Do not use this apparatus near water.
- Do not block any of the ventilation openings.
- Install it in accordance with the manufacturer's instructions.
- Do not install near any heat sources such as radiators, heat registers, stoves, or other apparatus (including amplifiers) that produce heat.
- Do not defeat the safety purpose of the polarized or grounding type plug. A polarized plug has two blades with one wider than the other. A grounding type plug has two blades and a third grounding prong. The wide blade or the third prong is provided for your safety. When the provided plug does not fit into your outlet, consult an electrician for replacement of the obsolete outlet.
- Protect the power cord from being walked on or pinched particularly at plugs, convenience receptacles, and the point where they exit from the Television.
- Only use the attachments/accessories specified by the manufacturer.
- Use only with a cart, stand, tripod, bracket, or table specified by the manufacturer, or sold with the Television. When a cart is used, use caution when moving the cart/apparatus combination to avoid injury from tip-over.
- Unplug this Television during lightning storms or when unused for long periods of time.
- Refer all servicing to qualified service personnel. Servicing is required when the Television has been damaged in any way, such as power supply cord or plug is damaged, liquid has been spilled or objects have fallen into the unit, the Television has been exposed to rain or moisture, does not operate normally, or has been dropped.
- Clean only with a lint free cloth.



2. Accessories



User Manual



Remote Control



Batteries AAA x2

3. Controls and connections

3.1 Front view/side view

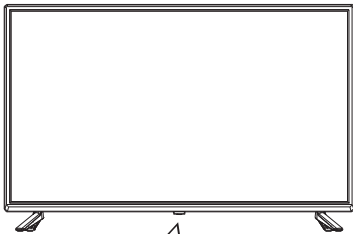

IR POWER ON/OFF LED

1. **VOL+**: Increase the volume level
2. **VOL-**: Decrease the volume level
3. **CH+**: Move to the upper programmer
4. **CH-**: Move to the lower programmer
5. **SOURCE**: Display the input source list
6. **MENU**: Display the main OSD menu
7. **POWER**: Turn the TV On or OFF

ON is indicated by GREEN LED
OFF (standby) is indicated by RED LED
POWER: Turn the TV On or OFF

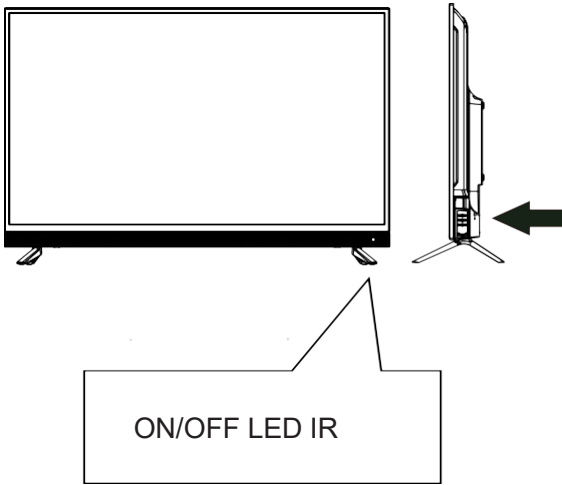

3.2 Rear View

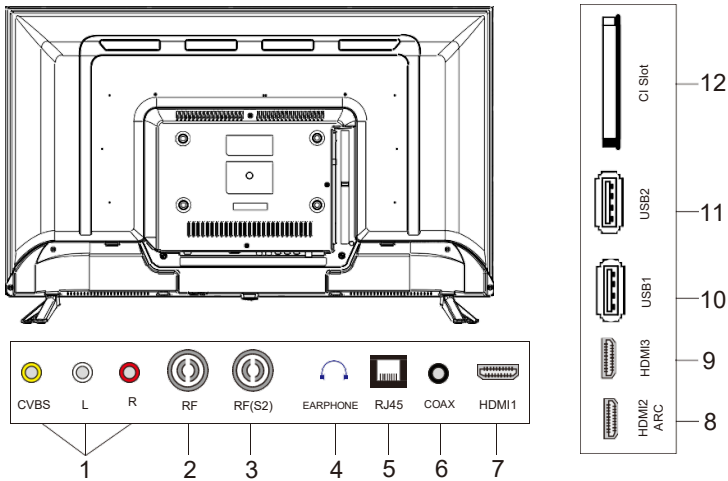

1. AV Input SOCKET

2. PF input socket

3. PF(S2) input socket

4. Headphone output socket

5. LAN input socket

6. COAXIAL output socket

7. HDMI1 input socket

8. HDMI2(ARC) input socket

9. HDMI3 input socket

10. USB1 input socket

11. USB2 input socket

12. CI SLOT input socket

3.3 Remote Control



1. POWER

Press to enter or exit the standby mode.

2. MUTE

Press this key, sound output will be muted. Press this key again, the sound volume will return.

3. Number buttons (0~9)

Press to select numbers.

4. INFO

Press this key to the source and channel information.

5. GUIDE

Press into the GUIDE List.

6. NETFLIX

Press this key to open NETFLIX.

7. YouTube

Press this key to open YouTube.

8. MEGOGO

Press this key to open MEGOGO.

9. Prime video

Press this key to open Prime video.

10. MENU

Press to enter or exit the setup menu.

11.

Press this key to turn on/off mouse mood.

12. BACK

Press this key to exit current menu.

13. EXIT

Press this key to exit menu.

14.

[OK] key is as a confirmable key in the menu operation.

The others []/[]/[]/[] are direction keys.

15. VOL +/-

Press [VOL+]/ [VOL-] keys to increase/decrease sound volume.

16. CH +/-

In ATV or DTV mode, press to select analog channel or digital channel.

17. REVEAL

Press this key to display the revealed content in current TELETEXT page.

18. HOLD

Press this key to keep current displayed TELETEXT page until this function is turned off by pressing this key again.



19. SIZE

Press this key to change the display size of TELETEXT characters.

20 . S.PAGE

Press this key to execute TELETEXT's SUBPAGE function.

21. INDEX

Press this key Go back directly to TELETEXT's index page.

22. TEXT

Press this key to enter or exit TELETEXT mode.

23. SUBT

Press this key to execute TELETEXT's SUBTITLE function.

24. AUDIO

Press this button to switch the tracks carried by the program.

25. ►►

Playing forward fast.

26. ◀◀

Playing backward fast.

27. ■

During playing, Press this key to stop the playing.

28. ►||

During playing, Press this key to pause the playing,press it again to continue play.

29. ●

Press this key to record the DTV programme.

30. ◀)

Playing back ward fast.

31. ◀))

Press this key to increase sound volume.

32. 123

Press this key and then a dialog box will appear, Press Press [▲] [▼] [◀] [▶] keys to select (0)~(9) number keys or EPG or TTEXT.

33. HOME

By pressing this key,source will switch to Home Page.

34. SOURCE

Press this key to display the input source input list; Press ▲/▼ button to select the input source you want to watch; Press ENTER key to enter the input source.

35. RED/GREEN/YELLOW/BLUE

Press this key to execute TELETEXT's RED/GREEN/YELLOW/BLUE function. It also is a compound keys, can be used in other menu operation.

Preparation of Remote Control

Place the remote control on an even surface and insert the supplied batteries into the remote control as follows.

1. Softly push the back cover to open the battery compartment.



2. Insert two batteries (1.5V size AAA), please make sure the polarity matches the marks inside the compartment.



3. Softly press the back cover to close it.



Under normal use the battery will last for six months.

Take out battery when the remote is not in use for a long time.

Using of Remote control

Point the remote control unit from on more than about 7m from the remote control sensor and within about 60 degrees of the front of the unit.



Do not point bright lights directly at the remote control sensor.

Do not place objects between the remote control unit and the remote control sensor.

Do not use this remote control unit while simultaneously operating the remote control unit of any other equipment.

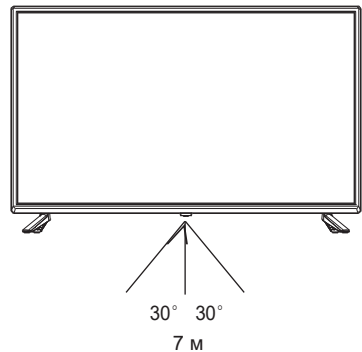

The operating distance may vary depending to the brightness around.

4. System Connections

Do not connect the power cord until all other connections have been made. Ensure that you observe the color cord when connecting audio and video cables.

4.1 Connecting to Power Supply

1. Connect the power cord correctly as shown.
2. Press the **POWER** switch of your LCD TV to switch on the LCD TV. The power indicator on the front panel lights up in Green.

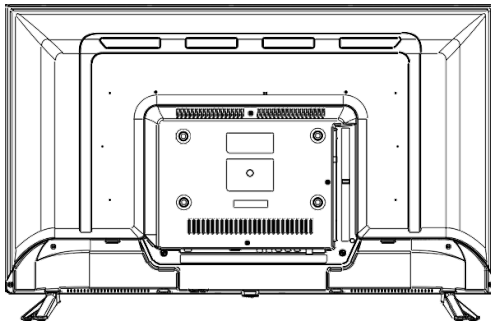

To Wall AC Outlet

4.2 Connection to External AV Signal Source

Use the audio and video cable to connect the input jacks on the rear panel of the unit to the external AV signal source. Connect the unit and the external AV signal source to the respective jacks with the S-Video cable. Ensure that you observe the color cord when connecting audio and video cables.

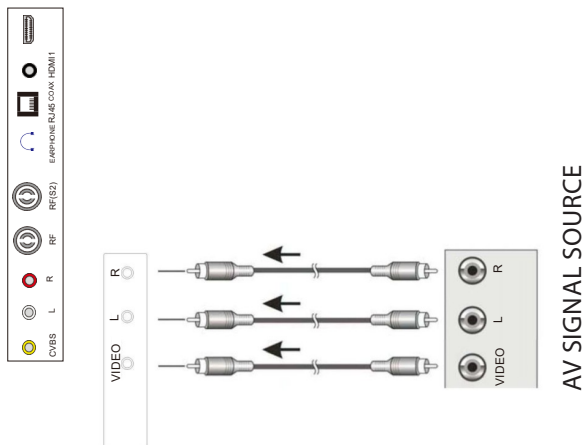

After connection, turn on the power of the unit and the external AV signal source. Press **SOURCE** then direction buttons to select AV mode, and then press the **ENTER** button to confirm.

The L/R audio input jacks can be used in the both Composite modes.

4.3 Connecting to External AV Signal Source (HDMI)

Follow the figure below to connect an HDMI signal source to the HDMI jack on the rear panel of the unit.

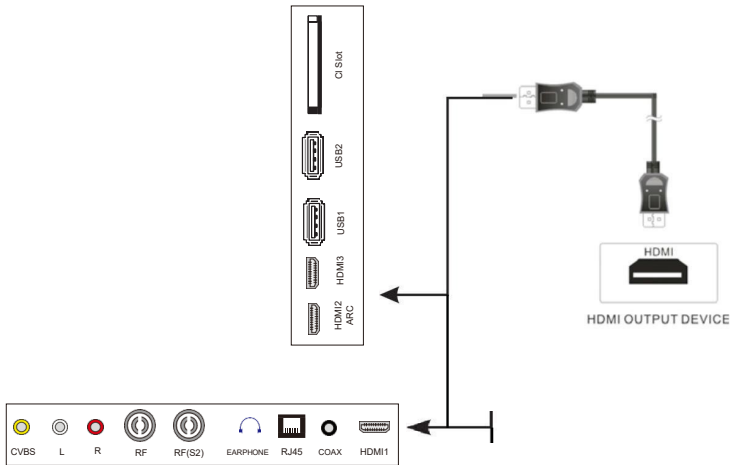

After connection, turn on the power of the unit and the external AV signal source and use the **SOURCE** and the direction buttons to select HDMI mode, and then press the **ENTER** button to confirm.

4.4 Connecting to TV-Signal Input

Connect the TV signal cable (the antenna cable, for example) to the antenna input jack on the back of the unit so that you can receive television programmers.

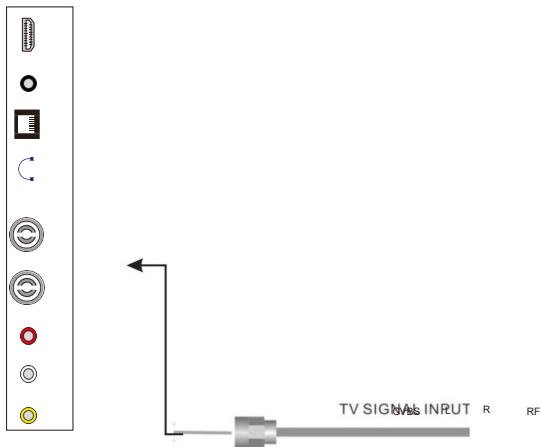

After connection, turn on the power of unit. Then press the SOURCE button to select ATV or DTV mode and conduct program selection.

5. OPERATION AND SYSTEM SETUP

SELECT INPUT SOURCE

Press SOURCE button to display the input source input list;

Press «▲/▼» button to select the input source you want to watch;

Press ENTER button to enter the input source;



After entering the source for example DTV:

- Press **MENU** button to display the MAIN OSD MENU;
- Press «▲/▼» button to select the MENU you want;
- Press **ENTER** button to enter the sub menu, and press EXIT button to return back to the previous menu.
- Press «▲/▼» button to select the option and then press **ENTER** button or «▶» button to enter the submenu, press «◀/▶» button to adjust the value or press «◀/▶» button to select in the sub menu;
- You can press **MENU** button to save and return back to the previous menu, and press **EXIT** button to exit the entire menu.

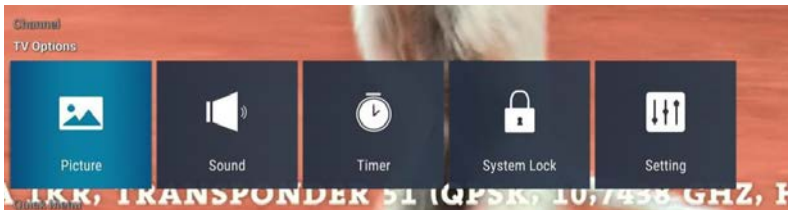

Press **INFO** button on the remote control to display program information.

1. Current program Number.
2. The NICAM mode of current program.
3. The sound system of current channel could be changed on **Analog Manual Search Menu**.



5.1 Picture Menu

The picture is for a reference only; the actual item is the standard.

Press **TV MENU** button to display the main menu.

Press **▲/▼** button to select Picture in the main menu, and then press **ENTER** button to enter.

1. Press **▲/▼**, button to select the option that you want to adjust in the Picture menu, and then press **ENTER** button or **▶** button to enter.
2. Press **◀/▶** button to adjust or press **▲/▼** button to select. And press **ENTER** button to select the sub menu.
3. After finishing your adjustment, press **MENU** button to save and return back to the previous menu, and press **EXIT** button to exit the entire menu.

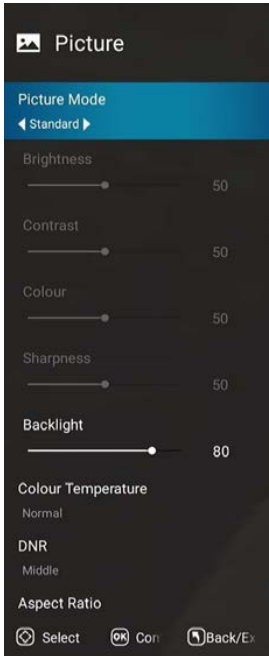

5.1. Picture Mode

Press ▲/▼ button to select **Picture Mode**, then press **ENTER** button to enter and press ◀/▶ button to select. (Available Picture Mode: User, Standard, Dynamic Mild) You only can change the value of brightness, contrast, sharpness, color, when the picture is in User mode.

TIPS: You can press ◀/▶ button on the remoter control again and again to change the picture mode directly.

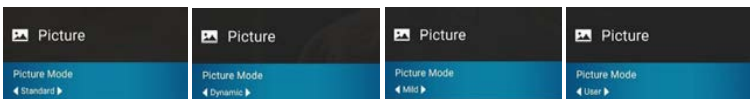

5.1.2 Balance

Press ▲/▼ button to select **Backlight** press ◀/▶ button to adjust. Then press **MENU** button to return back the previous menu directly.

5.1.3 Color Temperature

Press ▲/▼ button to select Col or Temperature, then press **ENTER** button to enter and ◀/▶ button to select Standard, Cool, Warm.

5.1.4 Transparent

Press ▲/▼ button to select Transparent, then press **ENTER** button to enter and press ◀/▶ button to adjust. Then press **MENU** button to return back the previous menu directly.

5.1.5 DNR

Press ▲/▼ button to select **DNR**, and then press **ENTER** button to enter and ◀/▶ button to select Off, Low, Middle, High.

5.1.6 Aspect Ratio

Press ▲/▼ button to select Aspect Ratio, then press **ENTER** button to enter and press ◀/▶ button to adjust. Then press **MENU** button to return back the previous menu directly.

5.2 Sound Menu

The picture is for a reference only; the actual item is the standard.

Press **MENU** button to display the main menu.

Press ▲/▼ button to select **Sound** in the main menu, and then press **ENTER** button or ▶ button to enter.

1. Press ▲/▼ button to select the option that you want to adjust in the Sound menu, then press **ENTER** button to enter.
2. Press ◀/▶ button to adjust or press ▲/▼ to select, and press **ENTER** button to select sub-menu.
3. After finishing your adjustment, Press **MENU** button to save and return back to the previous menu, or press **EXIT** button to exit the entire menu.

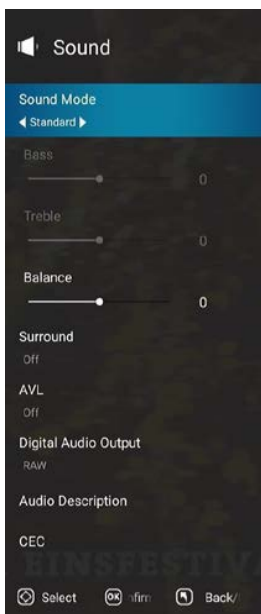

5.2.1 Sound mode

Press ▲/▼ button to select Sound mode, and then press **ENTER** button to enter. And then press ◀/▶ button to select. (Available Sound mode: User, Standard, Music, cinema).

You can change the value of bass and treble, Balance and EQ, when the sound is in User mode.

TIPS: You can press **S-MODE** button on the remote control to change the Sound Mode directly.

5.2.2 Balance

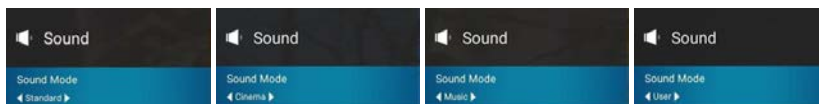

Press ▲/▼ button to select Balance, then press **ENTER** button to enter and press ◀/▶ button to adjust. Then press **MENU** button to return back the previous menu directly.

5.2.3 Surround

Press ▲/▼ button to select surround, then press **ENTER** button to enter and press ◀/▶ button to adjust. Then press **MENU** button to return back the previous menu directly.

5.2.4 AVL

Press ▲/▼ button to select AVL, then press **ENTER** button to enter and press ◀/▶ button to adjust. It can only be adjusted under user mode then press **MENU** button to return back the previous menu directly.

5.2.5 Digital Audio output

Press ▲/▼ button to select SPDIF Output, then press **ENTER** button to enter and press ◀/▶ button to select. (Available SPDIF mode: RAW, PCM, OFF)

Then press **ENTER** button or ▶ button to enter and press ◀/▶ button to adjust, then press **MENU** button to return back the previous menu directly.

5.2.6 Audio Description

Press ▲/▼ button to select AVL, then press **ENTER** button to enter you can press ◀/▶ button to open audio description then you can press ◀/▶ button to adjust Mixing Level.

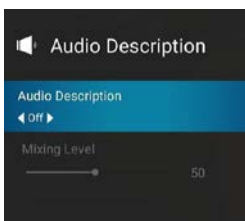

5.2.6 CEC

5.2.6.1 HDMI CEC Setup

5.2.6.2 Device Auto Power Off

5.2.6.3 TV Auto Power On

5.2.6.4 CEC device List

5.2.6.5 Amplifier Support ARC

5.2.6.6 Speaker Preference

Press ▲/▼ button to select CEC, then press ENTER button to enter and press ◀/▶ button to adjust. Then press MENU button to return back the previous menu directly.

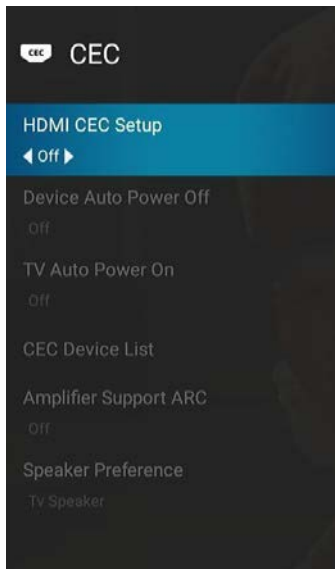

5.3 Timer Menu

5.3.1 OSD Timer

5.3.2 Sleep Timer

5.3.3 Auto Power Down

Press ▲/▼ button to select Timer, then press **ENTER** button to enter and press ◀/▶ button to adjust. Then press **MENU** button to return back the previous menu directly.

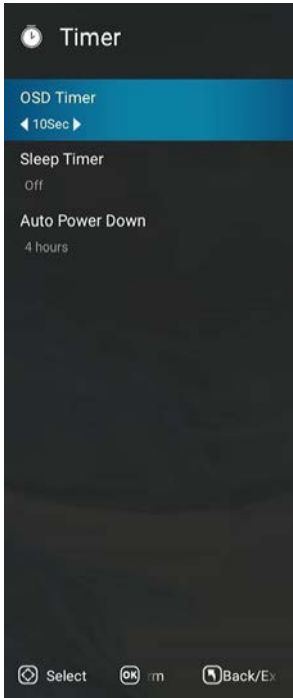

5.4 System lock

5.4.1 System Lock

5.4.2 Source Lock

5.4.3 Channel Lock

5.4.4 Program Restrictions

5.4.5 Change PIN

Press ▲/▼ button to select System Lock, then press ENTER button to enter and press ◀/▶ button to adjust. Then press MENU button to return back the previous menu directly.

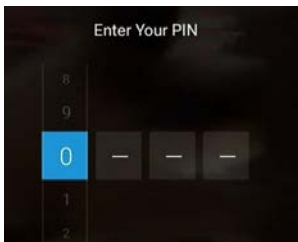

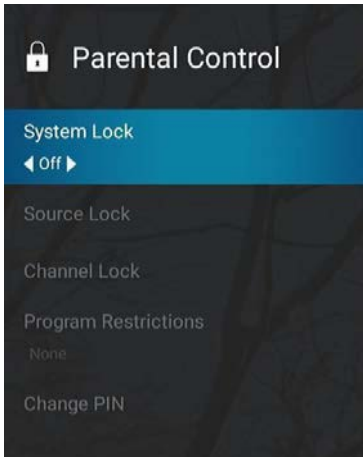

5.5 Setting Menu

The picture is for a reference only; the actual item is the standard.

Press **MENU** button to display the main menu.

Press **▲/▼** button to select **SETTING** in the main menu, and then press **ENTER** button to enter.

1. Press **▲/▼** button to select the option that you want to adjust in the SETTING menu, and then press **ENTER** button to enter.
2. Press **◀/▶** button to select and press **ENTER** button to select the sub menu.
3. After finishing your adjustment, press **MENU** button to save and return back to the previous menu, or press **EXIT** button to exit the entire menu.

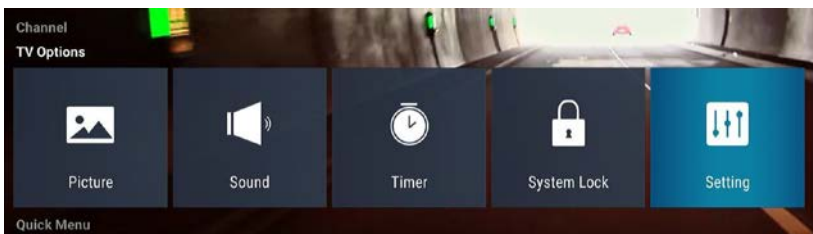

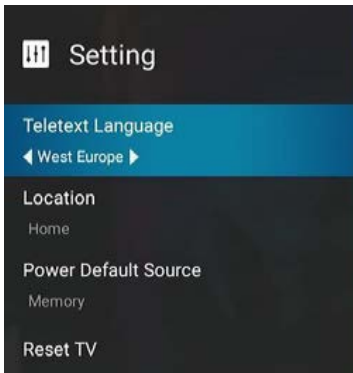

5.5.1 Teletext Language

Press ▲/▼ button to select **Teletext Language**, and then press ◀/▶ to select teletext language.

5.5.2 Location

Press ▲/▼ button to select **Location**, and then press ◀/▶ to select.

5.5.3 Power Default Source

Press ▲/▼ button to select **Power Default Source**, and then press ◀/▶ to select on or Off.

5.5.4 Reset TV

Press ▲/▼ button to select Reset TV, and then press **ENTER** button to enter

5.6 Channel Menu

The picture is for a reference only; the actual item is the standard.

Press **MENU** button to display the main menu.

Press ▲/▼ button to select setup in the main menu, then press **ENTER** to enter.

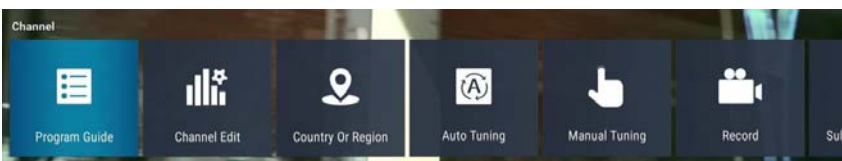

1. Press ▲/▼ button to select the option that you want to adjust in the Channel menu, then press **ENTER** or ▶ button to enter.
2. Press ◀/▶ button to adjust or press ▲/▼ button to select.
3. After finishing your adjustment, press **MENU** button to save and return back to the previous menu and press **EXIT** button to exit the entire menu

5.6.1 Program Guide

1. In the DTV source you can start channel information function by pressing **Program Guide** Button on the remote control. The prompt window will appear as follows:

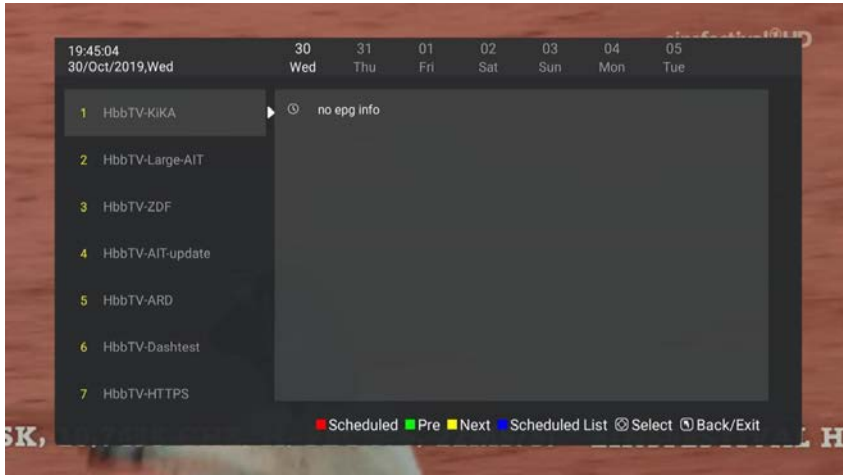

5.6.2 Channel Edit

- Press ◀▶ button to select **Channel Edit**, and then press **ENTER** button to play the channel selected. The menu will appear as follows:



5.6.3 Country or Region

Press ◀▶ button to select **Channel Edit**, and then press **ENTER** button to the country or region selected. The menu will appear as follows:

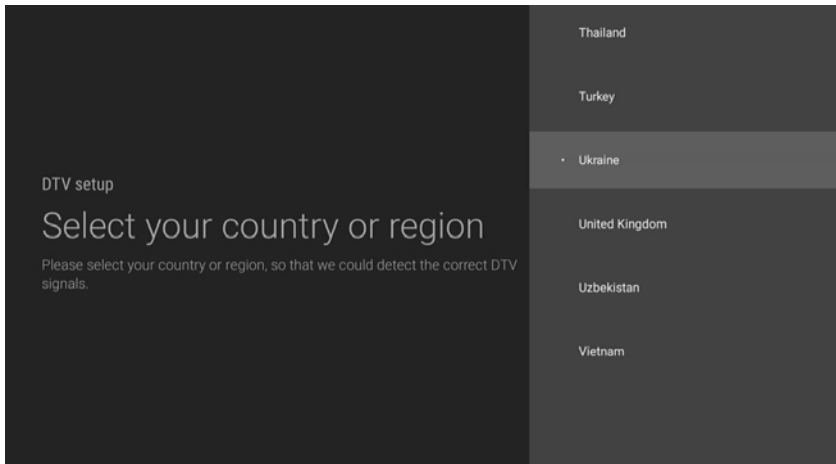

5.6.4 Auto Tuning

Press ◀▶ button to select **Auto Search**, and then press **ENTER** button to enter Select OK to search the menu will appear as follows:

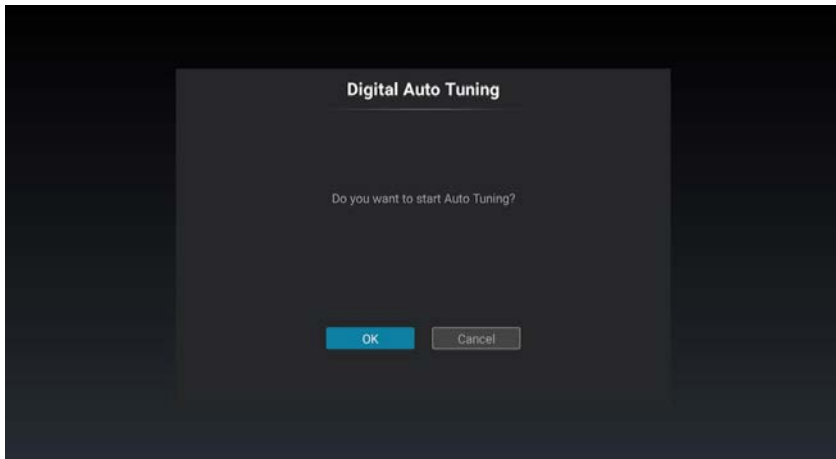

5.6.5 Manual Tuning

Press ◀▶ button to select **Manual Tuning**, and then press **ENTER** button to enter Select Start Scan to search the menu will appear as follows:

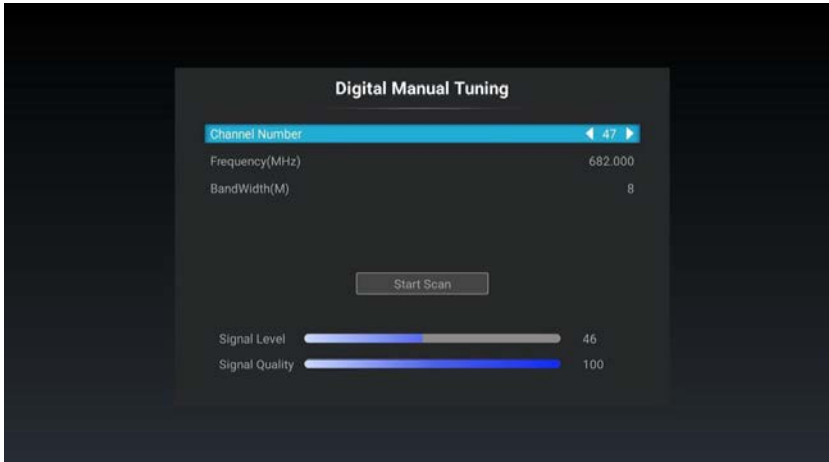

5.6.6 Record menu

Press ◀▶ button to select **Record menu**, and then press **ENTER** button to Submenu selected. The menu will appear as follows:



5.6.6 Subtitle Language

Press ◀▶ button to select **Subtitle Language**, and then press **ENTER** button to the subtitle language selected. The menu will appear as follows:

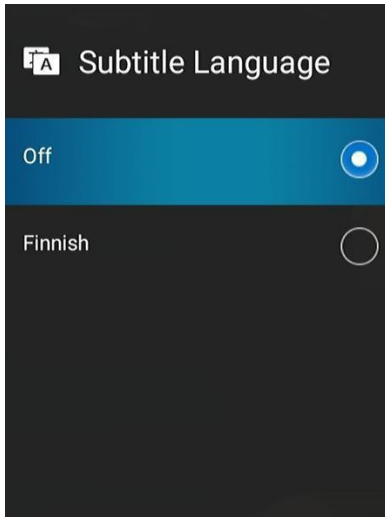

5.6.7 Multi Audio

Press ◀▶ button to select **Multi Audio**, and then press **ENTER** button to enter. The menu will appear as follows:

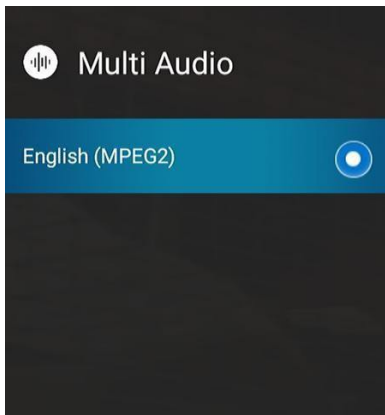

5.6.8 DTV Setting

Press ▲/▼ button to select **DTV Setting**, and then press **ENTER** button to enter. The menu will appear as follows:

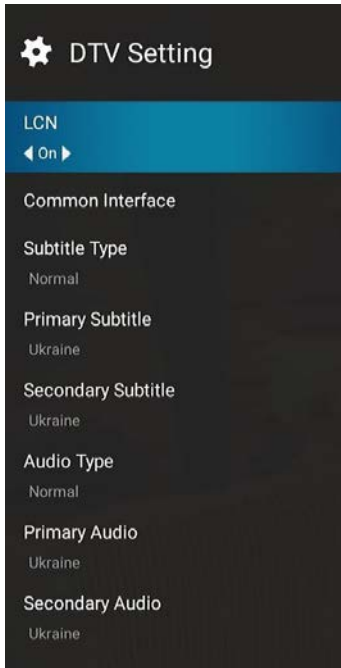

5.7 Quick Menu

1. Press ▲/▼ button to select the option that you want to adjust in the Quick Menu, then press **ENTER** or ► button to enter.
2. Press ◀/▶ button to adjust or press ▲/▼ button to select.
3. After finishing your adjustment, press **MENU** button to save and return back to the previous menu and press **EXIT** button to exit the entire menu.

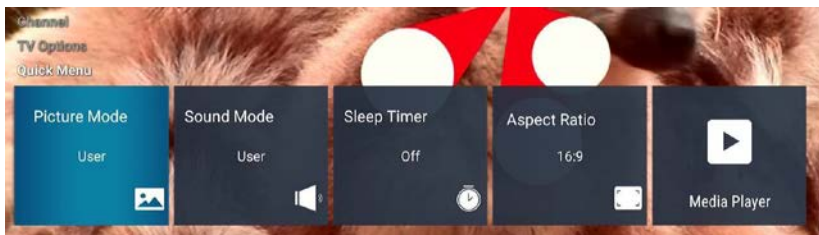

6. Home

6.1 Apps

The picture is for a reference only; the actual item is the standard.

Press ▲/▼ button to select Apps in the Source Menu, and then press ENTER or ► to enter.

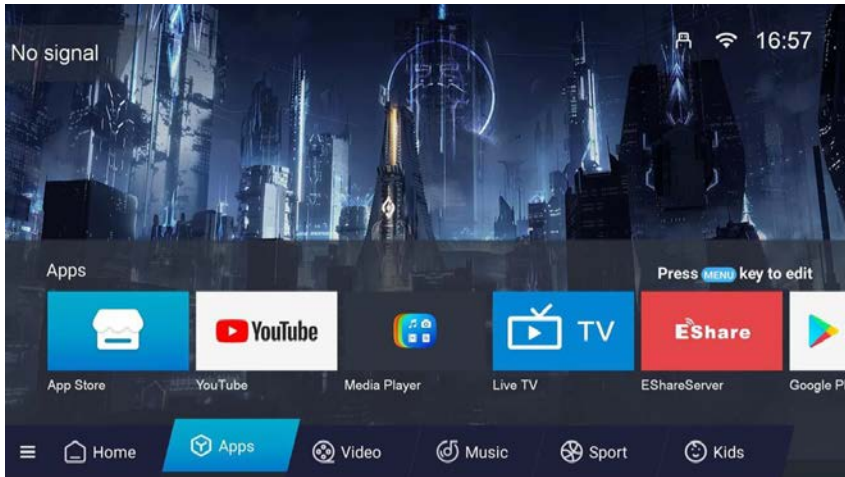

You can button to select **App Store** to download apps what you want, as the figure shows.

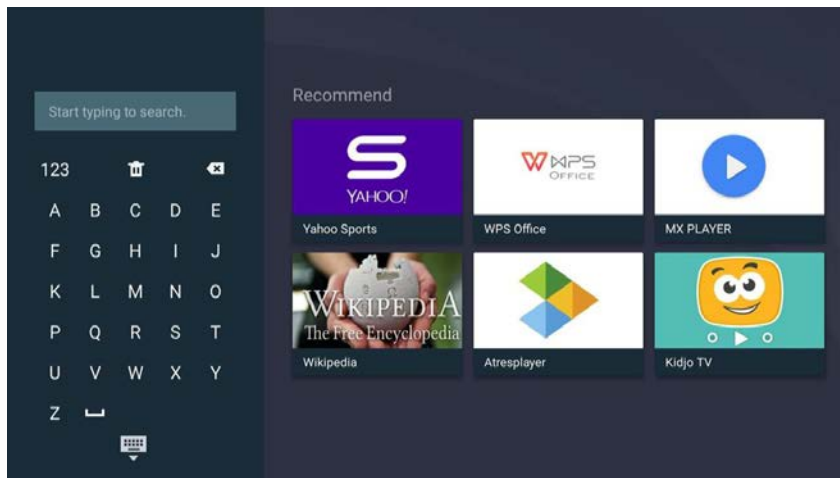

You can also select Browser to search the internet, as the figure shows.

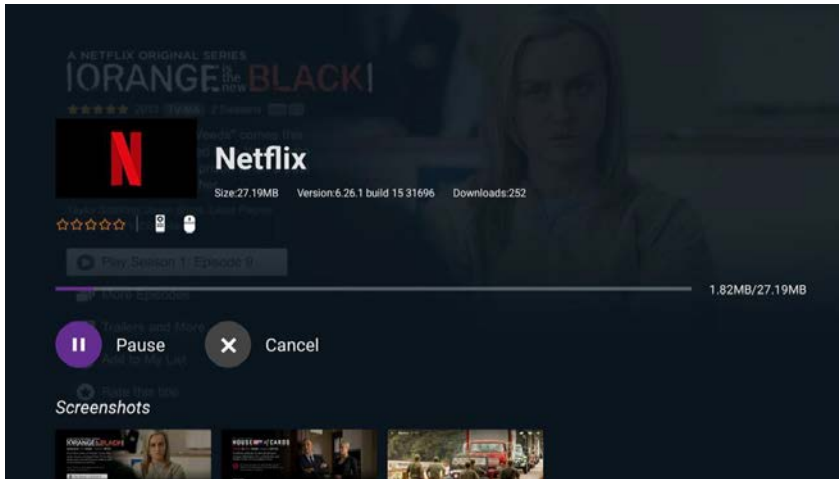

6.2 Home

The picture is for a reference only; the actual item is the standard.

Press ▲/▼ button to select TV in the MY APPS Menu, and then press ENTER or ► to enter.

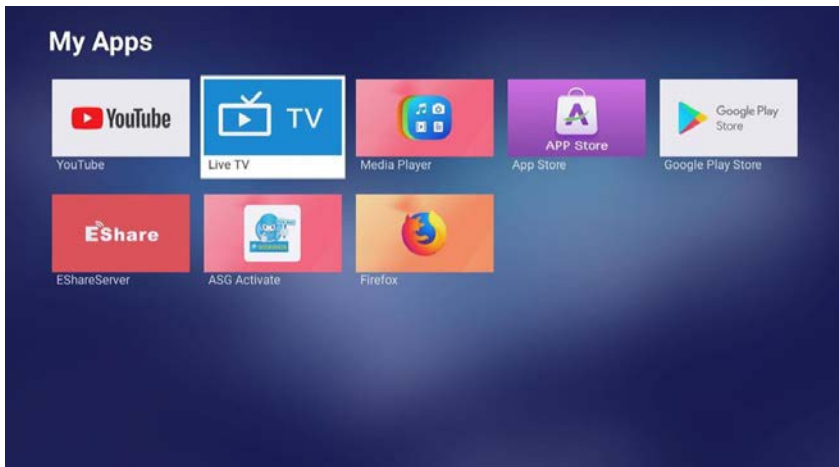

6.3 Media Operation

The picture is for a reference only; the actual item is the standard.

Note: Before operation **MEDIA** menu, Plug in USB device or memory card, then press **SOURCE** button to set the Source to **Media**.

Press **▲/▼** button to select **MEDIA Player** in the **MY APPS**, and then press **ENTER** to enter. You can also enter the **Media Player** by pressing **MEDIA** button on the remote control.

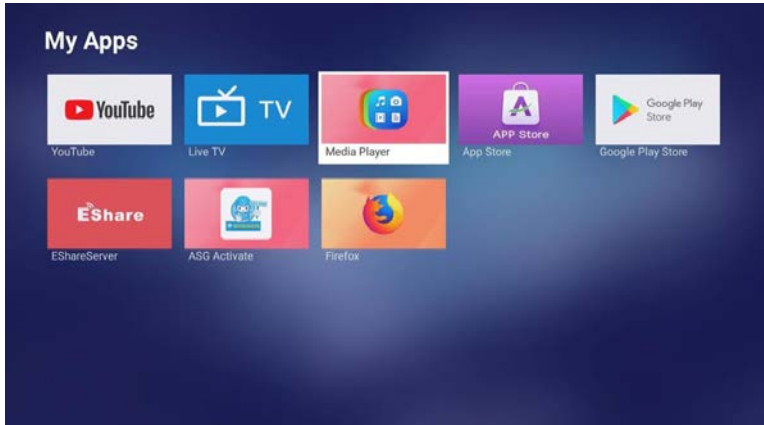

6.3.1 Photo

The picture is for a reference only; the actual item is the standard.

Press **▲/▼** button to select **Photos** in the main menu, and then press **ENTER** button to enter. Press **EXIT** button to return back to the previous menu.

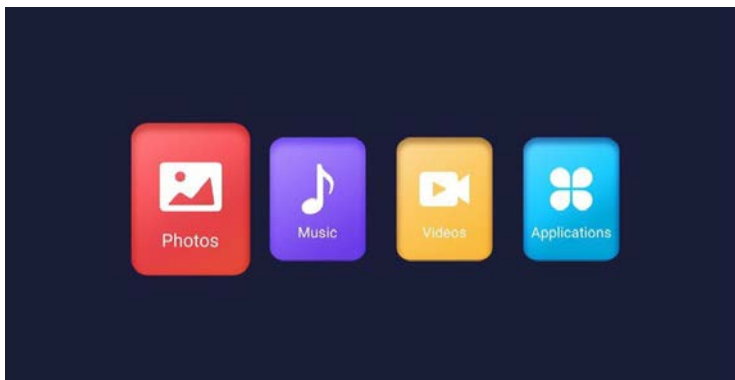

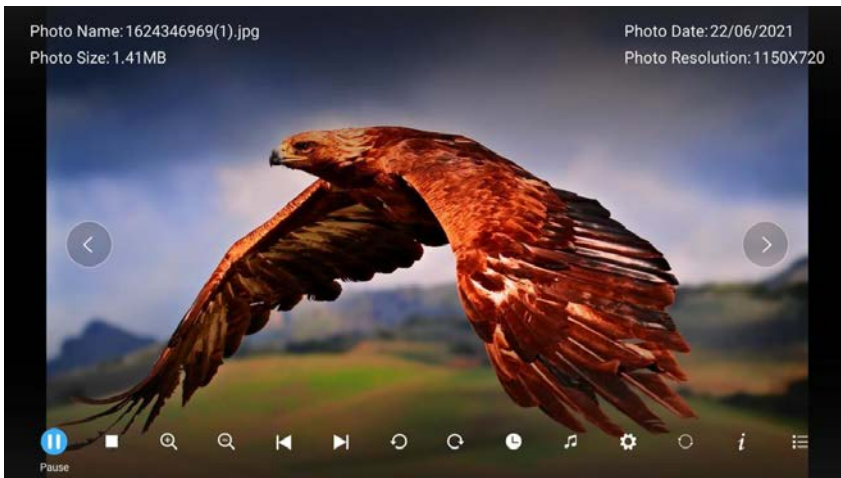
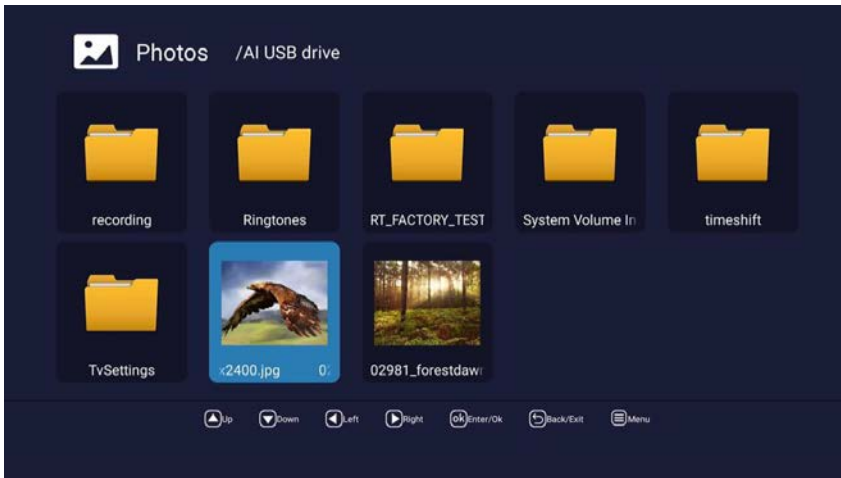

You can see the information of the current playing photo after press **INFO** button, then press **▶||** button to play or pause, you can see the playing state in the right. Then press **▲/▼** button to rotate the picture.

Notes: Other menu and description are the same as that for Movie menu.

6.3.2 Music

The picture is for a reference only; the actual item is the standard.

Press ◀▶ button to select **Music** in the main menu, and then press **ENTER** button to enter. Press EXIT button to return back to the previous menu.



Press ▲/▼ button or ◀▶ button to select the folder that you want to music.
Press **ENTER** button to select the sub folder.



You can see the information of the current playing photo after press **INFO** button, then press **▶||** button to play or pause, you can see the playing state in the right. At the left of the menu.



6.3.3 Video

The picture is for a reference only; the actual item is the standard.

Press **◀/▶** button to select **Video** in the main menu, then press **ENTER** button to enter. Press **EXIT** button to return back to the previous menu.

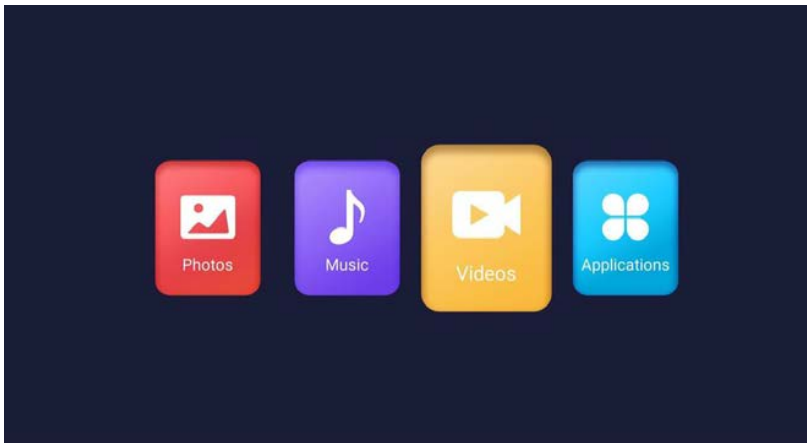

Press ▲/▼ button or ◀/▶ button to select the folder that you want to view.
Press **ENTER** button to select the sub folder.

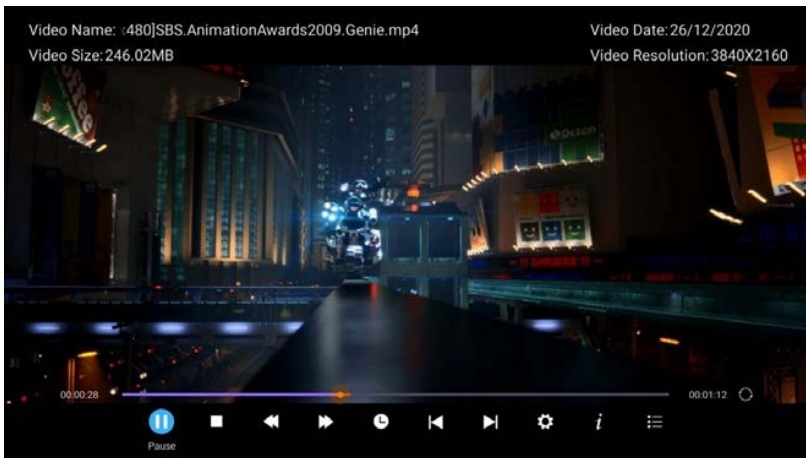

Press **ENTER** button or ▶|| button to play Press ■ button or EXIT button to stop playing.
Press the ◀ button to return back to previous page.
You can see the information of the current playing media at the first flew second or after press **INFO** button.

6.3.4 Applications

The picture is for a reference only; the actual item is the standard.

Press ◀▶ button to select **Applications** in the main menu, then press **ENTER** button to enter.

Press **EXIT** button to return back to the previous menu.

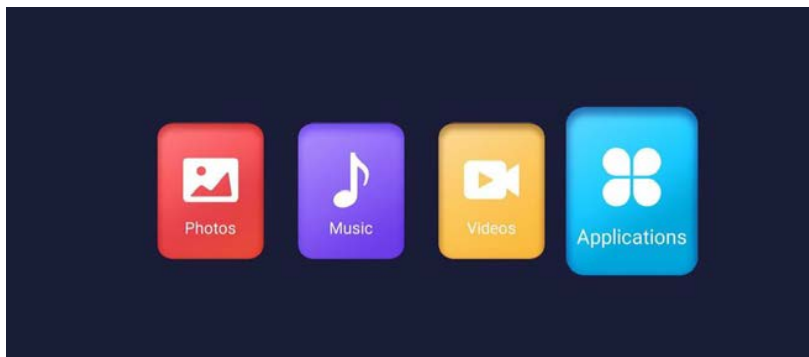

6.4 Setting

The picture is for a reference only; the actual item is the standard.

Press ◀▶ button to select Setting in the Source Menu, and then press **ENTER** or ▶ to enter.

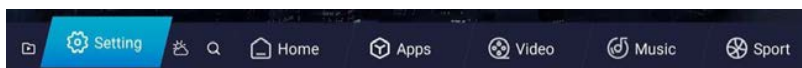

6.4.1 Network Setting

The picture is for a reference only; the actual item is the standard.

Press ◀▶ button to select Network Setting in the main menu, then press **ENTER** button to enter.

Press **EXIT** button to return back to the previous menu.

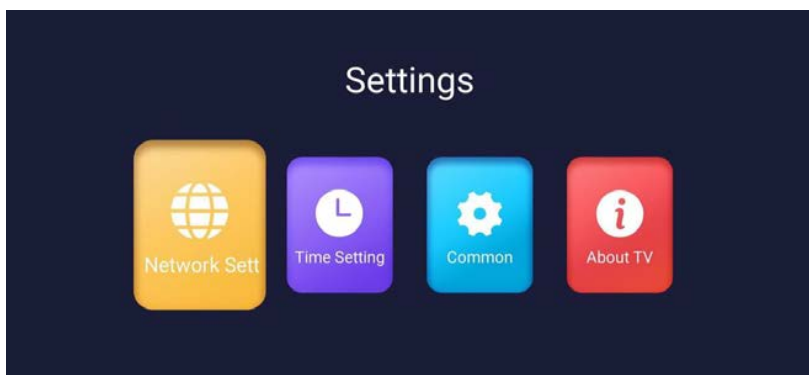

Press ▲/▼ button to select the Network Setting that you can open the Wi-Fi. As the figure shows.

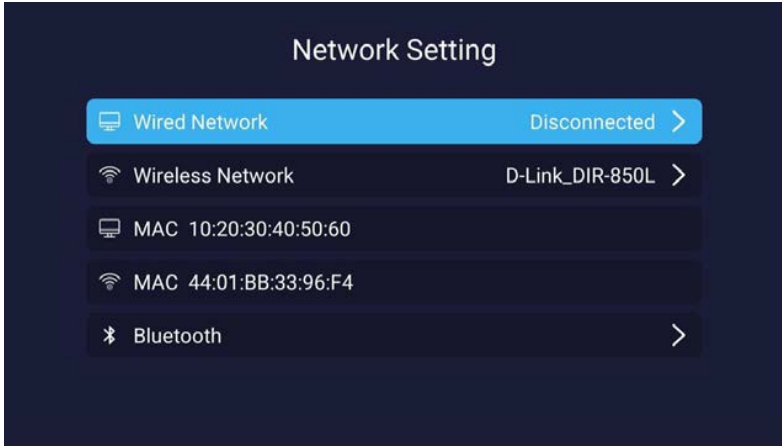

6.4.2 Time Setting

Press ▲/▼ button to select the Time Setting that you can open the Wi-Fi. As the figure shows.



6.4.3 Common

Press ▲/▼ button to select the Common that you can open the Wi-Fi. As the figure shows.

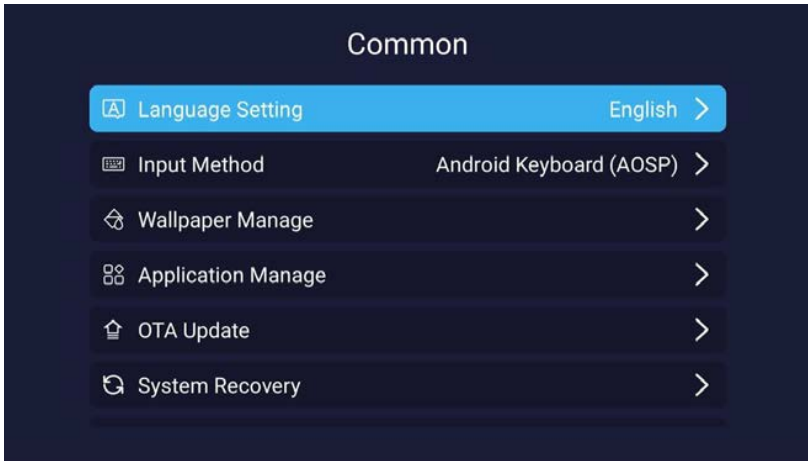

Press ◀️/▶️ button to select the Language Setting that you want. As the figure shows.



Press ◀▶ button to select **Application Manage** that you can know how many apps you have downloaded and this feature you also can unload the app. As the figure shows.

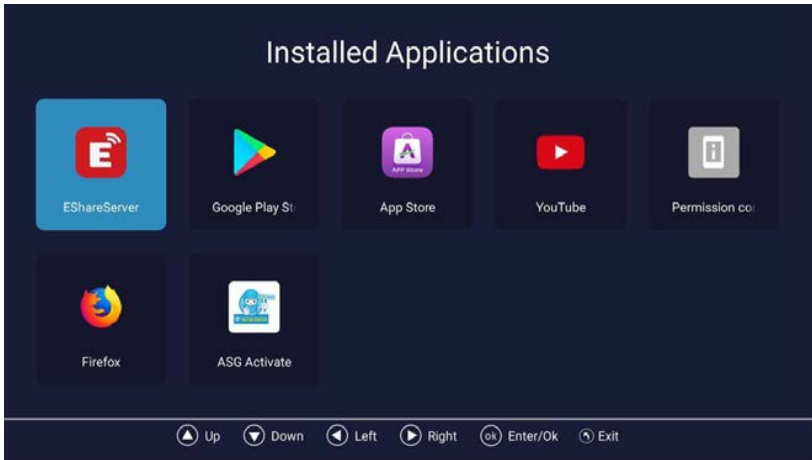
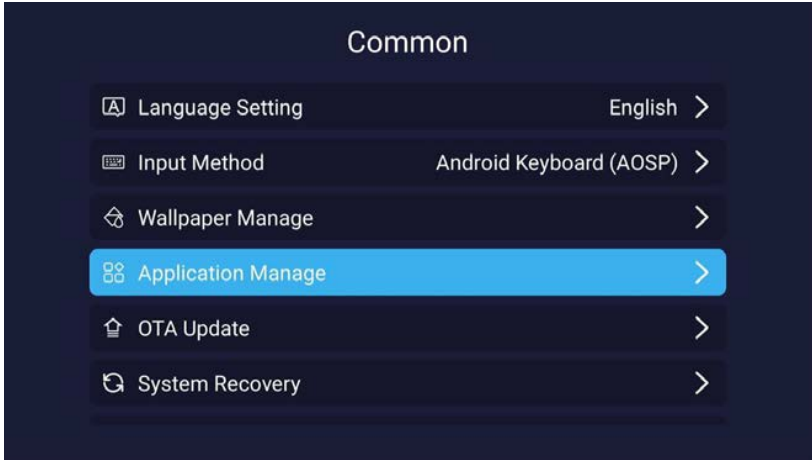

Press ◀▶ button to select **System Recovery** that you can reset the system. As the figure shows.



6.4.4 About TV 2E

Press ◀▶ button to select the **About TV** that you can find the information about TV. As the figure shows.

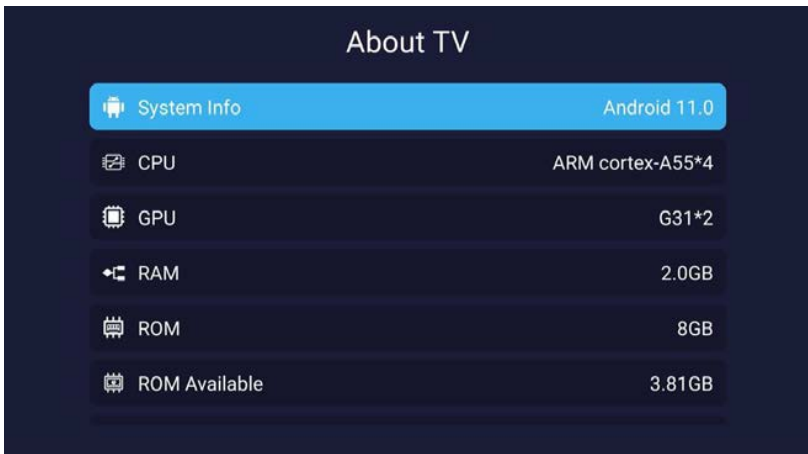

7. SPECIFICATIONS

Product code	2E-32A06K	2E-43A06K	2E-43A06L	2E-50A06K	2E-55A06L
Model	32A06K	43A06K	43A06L	50A06K	55A06L
Type	D-LED	D-LED	D-LED	D-LED	D-LED
Size (in inches)	31.5	43	43	50	55
Size (in centimeters)	80	109	109	127	139.7
Aspect ratio	16:9	16:9	16:9	16:9	16:9
Panel type - HD\ FHD\ 4K	HD Ready	FHD	4K	4K	4K
Screen resolution	1366x768	1920x1080	3840x2160	3840x2160	3840x2160
Voltage	220-240 V	220-240 V	220-240 V	220-240 V	220-240 V
Frequency	50 Hz	50 Hz	50 Hz	50 Hz	50 Hz
Viewing angles	178	178	178	178	178
Weight without packaging (kg)	3.68	7.1	8.05	10.30	13.65
Package weight (kg)	4.95	9.30	10.2	13.55	17.20
Wi-Fi	+	+	+	+	+
Operating System	Android	Android	Android	Android	Android
Software	Android 11.0	Android 11.0	Android 11.0	Android 11.0	Android 11.0
LAN	+	+	+	+	+
Number of tuners	2	2	2	2	2
Number of channels (ATV:, DTV:)	ATV:100, DTV:800	ATV:100, DTV:800	ATV:100, DTV:800	ATV:100, DTV:800	ATV:100, DTV:800
NICAM decoder	+	+	+	+	+
Teletext (pages)	1000	1000	1000	1000	1000
DVB-T2 MPEG2	+	+	+	+	+
DVB-T2 MPEG4	+	+	+	+	+
JPEG	+	+	+	+	+
MP3	+	+	+	+	+

OC	PCB	MODULATOR	STANDARD	FREQUENCY RANGE	MAXIMUM POWER
Android	RT2843 RT2853	MT7663BUN	IEEE 802.11b	2400~2483.5MHz range ISM	16±2 dBm at 1,2,5,5,11Mbps
			IEEE 802.11g	2400~2483.5MHz range ISM	15±2 dBm at 6,9,12,18,24,36,48,54Mbps
			IEEE 802.11a	5.15~5.25GHz 5.25~5.35GHz 5.47~5.725GHz 5.725~5.825GHz	15±2 dBm at 6,9,12,18,24,36,48,54Mbps
			IEEE 802.11n	2.4GHz :2400 ~ 2483.5MHz for ISM range 5GHz : 5.15~5.25GHz; 5.25~5.35GHz; 5.47~5.725GHz; 5.725~5.825GHz;	15±2dBm at MCS0~7
			IEEE 802.11ac	5GHz : 5.15~5.25GHz; 5.25~5.35GHz; 5.47~5.725GHz; 5.725~5.825GHz;	15±2dBm VHT20,40 MCS0~7 13±2dBm VHT20 MCS8, VTH40 MCS8~9 и VHT80

Simplified declaration of compliance

Malid Limited truly declares that the TV radio equipment type complies with the Radio Equipment Technical Regulations. The full text of the declaration of conformity is available on the website at the following address: <https://2e.ua/docs/>



This manual is for reference only.
Specifications may be updated or changed without notice.

8. Troubleshooting

Carry out the problem-solving measures described in the following section before contacting customer support. Turn off the device immediately as soon as you suspect a malfunction and unplug the power plug. Do not attempt to repair the device yourself.

SYMPTOM	CHECK ITEM
LCD screen stays Dark.	Make sure the unit is turned on and the connections are correct. Make sure the power adapter is correctly connected.
There is no sound	Make sure the system connection is correct. Make sure the power of speaker is turned on.
There is no picture or picture move up and down unsteady.	Make if the connections with the external AV signal source are correct. Correctly set the items in the picture menu. Check if the video type input signal is not corresponding to the unit. Make sure the unit is turned on and in correct video type.
The remote control does not work.	Make sure there are no obstructions between the remote control and the unit. Make sure the remote control is pointing at the unit. Make sure the batteries are inserted or the polarity is correct. Make sure the batteries are not weak. Replace the weak battery

Other Notes:

Static or other external interfere may cause the player to behave abnormally. If this occurs, unplug the power-supply cord from the outlet and plug it in again to reset the player. If the problems persist, then please disconnect the power and consult a qualified technician.

УМОВИ ГАРАНТІЙНОГО ОБСЛУГОВУВАННЯ

Шановний Покупець! Вітаємо Вас з придбанням виробу 2E, який був розроблений та виготовлений у відповідності до найвищих стандартів якості.

Просимо Вас зберігати талон протягом гарантійного періоду. При купівлі виробу вимагайте повного заповнення гарантійного талону.

1. Гарантійне обслуговування здійснюється лише за наявності правильно і чітко заповненого оригінального гарантійного талону, у якому вказані: модель виробу, дата продажу, серійний номер, термін гарантійного обслуговування, та печатки фірми-продавця.*
2. Строк служби виробу складає 24 місяці.
3. Виріб призначений для використання у споживчих цілях. У разі використання виробу в комерційній діяльності продавець/виробник не несе гарантійних зобов'язань, сервісне обслуговування виконується на платній основі.
4. Гарантійний ремонт виконується впродовж терміну, вказаного в гарантійному талоні на виріб, в уповноваженому сервісному центрі на умовах та в строки, визначені чинним законодавством України.
5. Виріб знімається з гарантії у випадку порушення споживачем правил експлуатації, викладених в інструкції користувача.
6. Виріб знімається з гарантійного обслуговування у випадках:
 - використання не за призначенням та не у споживчих цілях;
 - механічні пошкодження;
 - пошкодження, що виникли у наслідок потрапляння всередину виробу сторонніх предметів, речовин, рідин, комах;
 - пошкодження, що викликані стихійними лихами (дощем, вітром, блискавкою та ін.), пожежею, побутовими факторами (надмірна вологість, запиленість, агресивне середовище та ін.);
 - пошкодження, що викликані невідповідністю параметрів живлення, кабельних мереж державним стандартам та інших подібних факторів;
 - при порушенні пломб встановлених на виробі;
 - відсутності серійного номера пристрою, або неможливості його ідентифікувати.
7. Термін гарантійного обслуговування складає 12 місяців з дня продажу.

* Відривні талони на технічне обслуговування надаються авторизованим сервісним центром.

Комплектність виробу перевірено. Із умовами гарантійного обслуговування ознайомлений, претензій не маю.

Підпис покупця _____

Авторизований сервісний центр ІП «I-AP-CI»

Адреса: вул. Марка Вовчка, 18-А, Київ, 04073, Україна

Тел.: 0 800 300 345; (044) 230 34 84; 390 55 12

www.erc.ua/service

WARRANTY CONDITIONS

Dear Customer! Thank you for buying the 2E product that has been designed and manufactured in accordance with and complying to the highest quality standards.

We ask you to keep the warranty card during the whole warranty period. When purchasing a product, ask for a complete filling in of the warranty card.

1. The Warranty Card is valid only if the following information is correctly and clearly stated: model, serial number of the product, date of sale, warranty period, clear seals of the company-seller, signature of the buyer.
2. Service life of the product is 24 months.
3. The product is intended for domestic use only. When using the product in commercial conditions the seller/manufacturer does not bear warranty obligations, the service is carried out on a paid basis.
4. Satisfaction of the customer's claim due to the fault of the manufacturer shall be made in accordance with the law of «On Protection of Consumers' Rights».
5. No warranty is given with respect to any consumer violation of the operating rules set forth in the instructions.
6. The product warranty service is cancelled from the in the following cases:
 - use for other purposes and not for consumer purposes;
 - mechanical damage;
 - damage caused by the ingress of objects, substances, liquids, insects into the product;
 - damage caused by natural disasters (rain, wind, lightning, etc.), fire, household factors (excessive humidity, dust, aggressive environment, etc.)
 - damage caused by non-compliance of power supply parameters, cable networks with state standards and other similar factors;
 - in case of violation of the seals installed on the product;
 - absence of serial number of the device, or inability to identify it.
7. The plant guarantees normal operation of the product within 12 months from the date of the sale.

* Tear-off maintenance cards are provided by an authorized service center.

The complete set of the product has been checked. I am familiar with the terms of warranty service, no complaints.

Buyer's signature _____

Warranty card/Гарантійний талон

Product information/Інформація про виріб

Product/Виріб

Model/Модель

Serial number/Серійний номер

Seller Information/Інформація про продавця

Trade organization name/Назва торгової організації

The address/Адреса

Date of sale/Дата продажу

Seller stamp/Штамп продавця

Сoupon/Талон № 3

Seller stamp/

Штамп продавця/

Date of application/Дата звернення

Cause of damage/Причина пошкодження

Date of completion/Дата виконання

Сoupon/Талон № 2

Seller stamp/

Штамп продавця/

Date of application/Дата звернення

Cause of damage/Причина пошкодження

Date of completion/Дата виконання

Сoupon/Талон № 1

Seller stamp/

Штамп продавця/

Date of application/Дата звернення

Cause of damage/Причина пошкодження

Date of completion/Дата виконання

ZE

Руководство пользователя



СОДЕРЖАНИЕ

1. Меры предосторожности	3
2. Комплектация	5
3. Элементы управления и разъемы	5
3.1 Вид спереди/сбоку	5
3.2 Вид сзади	6
3.3 Пульт ДУ	7
4. Системные подключения	10
4.1 Подключение к источнику питания	10
4.2 Подключение к внешнему источнику AV-сигнала	10
4.3 Подключение к внешнему источнику AV-сигнала (Y/Pb/Pr)	11
4.4 Подключение к внешнему источнику AV-сигнала (HDMI)	12
5. ЭКСПЛУАТАЦИЯ И НАСТРОЙКА	13
5.1 Меню изображения	14
5.2 Звуковое меню	16
5.3 Меню таймера	18
5.4 Блокировка системы	19
5.5 Меню настроек	20
5.6 Меню каналов	21
5.7 Быстрое меню	26
6. Главный экран	27
6.1 Приложения	27
6.2 Главный экран	28
6.3 Медиа	29
6.3.1 Фото	29
6.3.2 Музыка	31
6.3.3 Видео	32
6.3.4 Приложения	34
6.4 Настройка	34
6.4.1 Настройка сети	34
6.4.2 Установка времени	35
6.4.3 Общие настройки	36
6.4.4 О телевизоре 2E	38
7. Технические характеристики	39
8. Устранение неполадок	41

1. Меры предосторожности

Чтобы максимально упростить процесс настройки, мы хотели бы познакомить вас с особенностями и функциями данного телевизора.

Внимательно прочтите эту инструкцию по эксплуатации и сохраните ее для дальнейшего использования в качестве справочного материала.

Внимание!

ОПАСНОСТЬ ПОРАЖЕНИЯ ЭЛЕКТРИЧЕСКИМ ТОКОМ!

ВНИМАНИЕ! НЕ СНИМАЙТЕ КРЫШКУ (ИЛИ ЗАДНЮЮ ПАНЕЛЬ) ВО ИЗБЕЖАНИЕ ПОРАЖЕНИЯ ЭЛЕКТРИЧЕСКИМ ТОКОМ. ВНУТРИ НЕТ ДЕТАЛЕЙ, ОБСЛУЖИВАЕМЫХ ПОЛЬЗОВАТЕЛЕМ. ПОРУЧИТЕ ОБСЛУЖИВАНИЕ КВАЛИФИЦИРОВАННОМУ ПЕРСОНАЛУ.



Данный символ используется для предупреждения пользователя о наличии внутри корпуса устройства «опасно высокого напряжения», которое может привести к поражению электрическим током.



Данный символ используется для предупреждения пользователя о наличии важных инструкций по эксплуатации и техническому обслуживанию (ремонту) в сопроводительной документации к устройству.

ВНИМАНИЕ!

-ВО ИЗБЕЖАНИЕ ВОЗГОРАНИЯ ИЛИ ПОРАЖЕНИЯ ЭЛЕКТРИЧЕСКИМ ТОКОМ, ИЗБЕГАЙТЕ КОНТАКТА УСТРОЙСТВА С ВОДОЙ ИЛИ ВЛАГОЙ.

ВНИМАНИЕ!

Эти инструкции по обслуживанию предназначены только для квалифицированного обслуживающего персонала. Чтобы снизить риск поражения электрическим током, не выполняйте никакого обслуживания, кроме указанного в инструкции по эксплуатации. Ремонт должен выполняться квалифицированным

ВНИМАНИЕ!

Подставка предназначена для использования только с этим телевизором. Использование с другим оборудованием может привести к травмам в результате падения оборудования.

ПРЕДУПРЕЖДЕНИЕ

-Следите за тем, чтобы на устройство не попадали капли или брызги жидкости, а также не ставьте на него предметы, наполненные жидкостью, например, вазы.

-Это устройство класса В. При установке в жилых помещениях оно может привести к возникновению радиопомех, для устранения которых могут потребоваться соответствующие меры

Важные меры предосторожности

Чтобы снизить риск возгорания, поражения электрическим током или получения травм, необходимо соблюдать меры предосторожности при установке, использовании и обслуживании телевизора.

- Не используйте устройство рядом с источниками воды.
- Не закрывайте вентиляционные отверстия.
- Устанавливайте в соответствии с инструкциями производителя.
- Не устанавливайте рядом с какими-либо источниками тепла, такими как радиаторы, обогреватели, печи или другие устройства (включая усилители), выделяющие тепло.
- Не пренебрегайте мерами безопасности, связанными с использованием поляризованной вилки или вилки с заземлением. Поляризованная вилка имеет два контакта, один из которых шире другого. Вилка с заземляющим контактом имеет два сетевых и один заземляющий контакт. Широкий контакт или контакт заземления предназначен для обеспечения безопасности пользователя. Если комплектная вилка не подходит к вашей розетке, проконсультируйтесь с электриком для ее замены.
- Разместите шнур питания так, чтобы на него нельзя было наступить или передавить его, особенно в местах рядом с вилкой, розеткой и местом его выхода из устройства.
- Используйте только рекомендованные производителем аксессуары.
- Используйте только рекомендованные производителем или входящие в комплект шасси, стойки, штативы, крепления или подставки. Соблюдайте меры предосторожности при перемещении шасси с устройством во избежание травм в случае опрокидывания шасси.
- Отключайте устройство от электросети во время грозы или при длительных перерывах в использовании.
- Для проведения обслуживания или ремонта обращайтесь к квалифицированным специалистам. Ремонт требуется при повреждении устройства, включая повреждения шнура или вилки питания, при попадании в устройство жидкости или посторонних предметов, при воздействии дождя или влаги, при падении устройства, а также во всех других случаях, когда устройство не работает надлежащим образом.
- Очищайте устройство только сухой безворсовой тканью.



2. Комплектация



Инструкция
по эксплуатации



Пульт
дистанционного
управления



Батарейки AAA x2

3. Элементы управления и разъемы

3.1 Вид спереди/сбоку

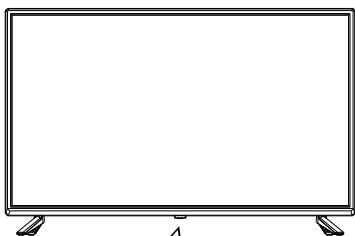

IR POWER ON/OFF LED

1. **SOURCE**: отображение списка источников входного сигнала
2. **MENU**: отображение главного экранного меню
3. **CH-**: переключение каналов вверх по списку
4. **CH+**: переключение каналов вниз по списку
5. **VOL-**: уменьшение уровня громкости
6. **VOL+**: увеличение уровня громкости
7. **POWER**: включение или выключение телевизора

Когда телевизор включен,
горит **ЗЕЛЕНЫЙ ИНДИКАТОР**.
Когда телевизор выключен (находится
в режиме ожидания), горит
КРАСНЫЙ ИНДИКАТОР.

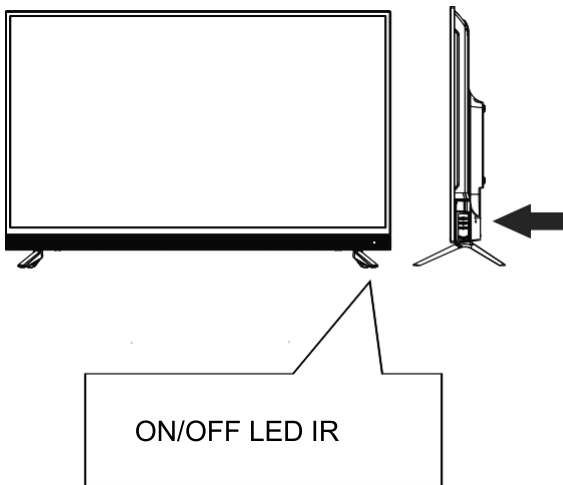

3.2 Вид сзади

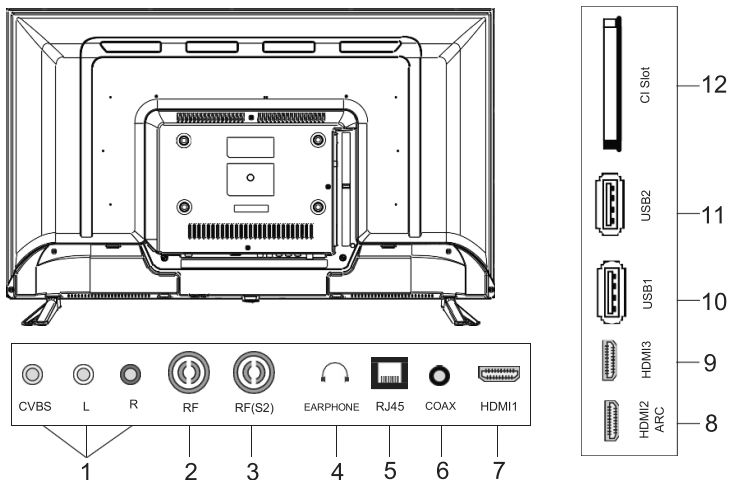

1. Входной разъем HDMI

Разъем для передачи сигнала HDMI.

2. Входной разъем VGA

Разъем для подключения к выходному разъему VGA на ПК.

3. Аудиовход для ПК

Разъем для подключения к аудиовыходу на ПК.

4. Входной разъем Y/PB/PB

Разъем для передачи сигналов Y/PB/PR.

5. Входные разъемы AV

Разъемы для передачи сигнала AV.

8. Входной разъем для антенны

Разъем для подключения к внешней антенне для приема программы ATV/DTV в режиме ATV/DTV.

9. Разъем для наушников

Разъем для подключения наушников.

10. USB-хост

Для подключения USB-устройств.

11. Коаксиальный выход

3.3 Пульт ДУ



1. Кнопка «POWER» ☰

Нажмите, чтобы включить или выключить телевизор.

2. Кнопка «MUTE» 🔊

Нажмите, чтобы выключить звук.

3. Кнопки 0~9

Нажмите, чтобы выбрать канал или ввести код.

4. Кнопка

Нажмите, чтобы вернуться к предыдущему каналу.

5. Кнопка «-/-»

Нажмите, чтобы ввести номер канала.

6. Кнопка «SUBTITLE»

Нажмите, чтобы включить или выключить субтитры.

7. Кнопка «P-MODE»

Нажмите, чтобы выбрать режим изображения: «Пользовательский», «Стандартный», «Динамический» или «Мягкий».

8. Кнопка «S-MODE»

Нажмите, чтобы выбрать аудиорежим: «Пользовательский», «Стандартный», «Кино» или «Музыка».

9. Кнопка «MENU»

Нажмите, чтобы войти или выйти из главного меню.

10. Кнопка «EXIT»

Нажмите, чтобы выйти из экранного меню.

11. Кнопка «VOL +/-»

Нажмите, чтобы увеличить или уменьшить громкость.

12. Кнопка «SLEEP»

Нажмите, чтобы установить таймер сна.

13. Кнопка «AUDIO»

Нажмите эту кнопку, чтобы переключать треки.

14. Кнопка «SUBPAGE» ⏏

Нажмите, чтобы включить или выключить режим отображения подстраницы телетекста.

15. Кнопка «CH +/-»

Нажмите эту кнопку в режиме ATV или DTV, чтобы выбрать аналоговый или цифровой канал.

16. Кнопка «HOLD»

Остановка текущей страницы телетекста (режим телетекста).

17. Кнопка «MIX»



Смешивание изображения и текста на прозрачном фоне (режим телетекста).

18. Кнопка «REVEAL»

Отображение скрытой информации телетекста.

19. Кнопка «CANCEL»

Нажмите, чтобы отменить действие.

20. Кнопка «TITLE»

Заморозка изображения аналогового текста на экране. Выведение заголовка DVD в режиме DVD.

21. Кнопка «MEDIA»

Нажмите, чтобы войти в меню мультимедиа.

22. Кнопка «TT/CC»

Запросить индексную страницу (режим телетекста) .

23. Кнопка «LIST»

Нажмите, чтобы открыть список каналов.

24. Кнопка «EPG»

Нажмите, чтобы открыть EPG (ТВ-гид).

25. Кнопка «SIZE»

Нажмите эту кнопку, чтобы изменить размер телетекста: «Широкий 4:3», «Авто», «Панорама».

26. Кнопка «EJECT»

Нажмите, чтобы выбрать режим TV/RADIO.

27. ◀

Предыдущий поиск.

28. ▶/

29. ■

Остановить воспроизведение.

30. ▶|

Следующий поиск.

31. ◀◀

Перемотка назад.

32. REC

Нажмите, чтобы начать запись в режиме цифрового вещания.

33. USB

Нажмите, чтобы переключиться на USB-носитель.

34. ▶▶

Перемотка вперед.

35. ●

Кнопка записи.

Установка и замена батареек

1. Нажмите на заднюю крышку, чтобы открыть отсек для батареек.



2. Вставьте две батарейки (AAA, 1,5 В), соблюдая правильную полярность.



3. Нажмите на заднюю крышку, чтобы закрыть отсек для батареек.



При нормальном использовании заряда батареек хватит на шесть месяцев. Извлеките из пульта батарейки, если он не будет использоваться в течение

Использование пульта ДУ

При использовании направляйте пульт ДУ прямо на датчик инфракрасных лучей на передней панели телевизора. Диапазон работы пульта ДУ составляет около 7 м под углом 60 градусов.



Не направляйте яркий свет на датчик пульта ДУ.
Не размещайте предметы между пультом ДУ и датчиком инфракрасных лучей на передней панели телевизора.
Не используйте этот пульт ДУ одновременно с пультами дистанционного управления любых других устройств.

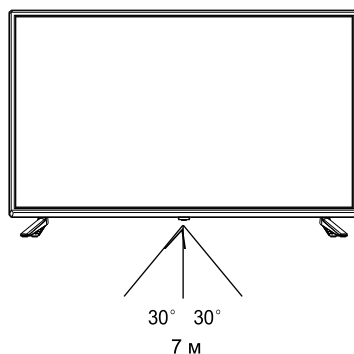

Рабочее расстояние от пульта ДУ до телевизора может варьироваться в зависимости от степени освещенности помещения.

4. Системные подключения

Подключение к источнику питания должно производиться в последнюю очередь. Соблюдайте цветовую маркировку подключаемых шнуров.

4.1 Подключение к источнику питания

1. Подключите шнур питания, как показано на рисунке.
2. Нажмите кнопку «POWER» на телевизоре, чтобы включить его. Индикатор питания на передней панели загорится зеленым цветом.

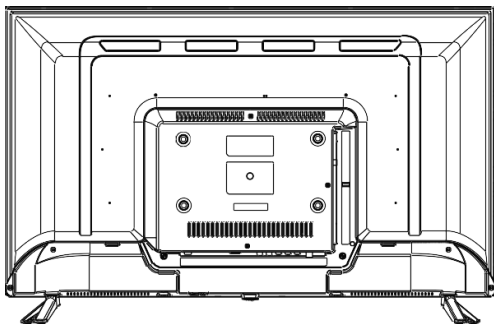

To Wall AC Outlet

4.2 Подключение к внешнему источнику AV-сигнала

Используйте аудио- и видеокабели для подключения внешнего источника AV-сигнала к соответствующим разъемам на задней панели устройства. Используйте кабель S-Video для подключения внешнего источника AV-сигнала к соответствующим разъемам на задней панели устройства. Соблюдайте цветовую маркировку подключаемых шнуров

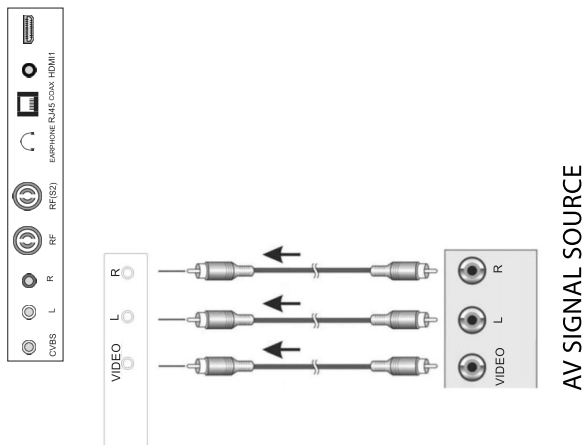

После подключения устройства подсоедините его к источнику питания. Нажмите кнопку «**SOURCE**», а затем воспользуйтесь кнопками со стрелками, чтобы выбрать режим AV, и нажмите кнопку «**ENTER**» для подтверждения.

Правый и левый аудиоразъемы можно использовать в обоих композитных режимах.

4.3 Подключение к внешнему источнику AV-сигнала (Y/PB/PR)

Используйте аудио- и видеокабели для подключения внешнего источника AV-сигнала к соответствующим разъемам Y/PB/PR на задней панели устройства.

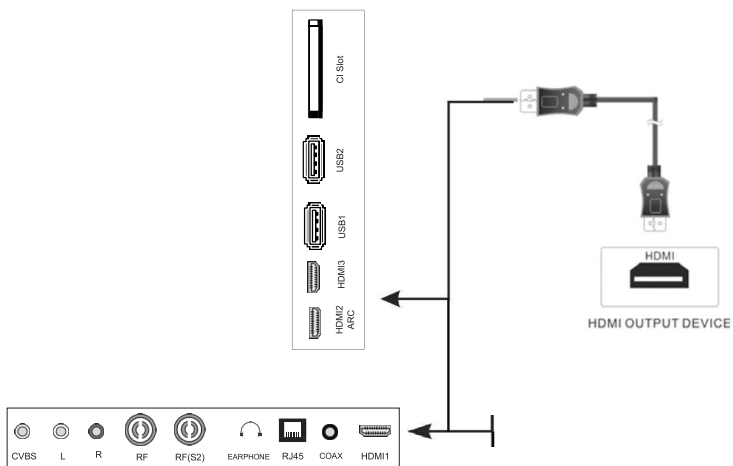

После подключения устройства подсоедините его к источнику питания. Нажмите кнопку «**SOURCE**», а затем воспользуйтесь кнопками со стрелками, чтобы выбрать режим YPbPr, и нажмите кнопку «**ENTER**» для подтверждения.

4.4 Подключение к внешнему источнику AV-сигнала (HDMI)

Подключите источник HDMI-сигнала к HDMI-разъему на задней панели устройства, как показано на рисунке ниже.

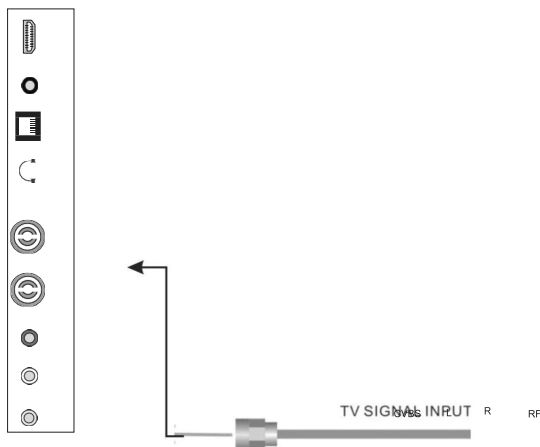

После подключения устройства подсоедините его к источнику питания. Нажмите кнопку «**SOURCE**», а затем воспользуйтесь кнопками со стрелками, чтобы выбрать режим HDMI, и нажмите кнопку «**ENTER**» для подтверждения.



HDMI-соединение совмещает в себе аудио- и видеосигналы и превосходит по качеству передачи компонентное и композитное.

5. ЭКСПЛУАТАЦИЯ И НАСТРОЙКА

ВЫБОР ИСТОЧНИКА ВХОДНОГО СИГНАЛА

Нажмите кнопку «**SOURCE**» для отображения списка источников входного сигнала; нажмите кнопку «▲/▼» для выбора желаемого источника входного сигнала; нажмите кнопку «**ENTER**» для ввода источника входного сигнала.



- Нажмите кнопку «**MENU**» для отображения ГЛАВНОГО ЭКРАННОГО МЕНЮ.
- Нажмите кнопку «▲/▼» для выбора меню.
- Нажмите кнопку «**ENTER**» для входа в подменю и кнопку «**EXIT**» для возврата в предыдущее меню.
- Нажмите кнопку «▲/▼» для выбора параметра, а затем нажмите кнопку «**ENTER**» или кнопку «▶» для входа в подменю; нажмите кнопку «◀/▶», чтобы отрегулировать значение, или кнопку «◀/▶», чтобы выбрать его в подменю.
- Нажмите кнопку «**MENU**», чтобы сохранить изменения и вернуться в предыдущее меню, и кнопку «**EXIT**», чтобы закрыть все меню.

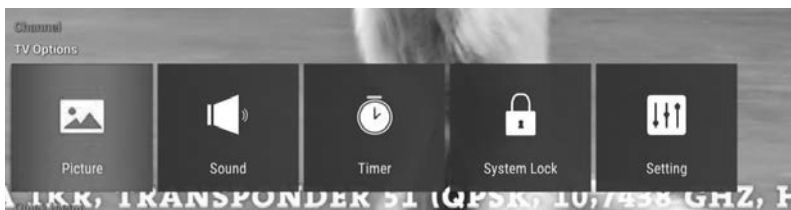

Нажмите кнопку **«INFO»** на пульте ДУ, чтобы отобразить информацию о канале:

1. Номер текущего канала.
2. Режим NICAM текущего канала.
3. Звуковую систему текущего канала можно изменить в **меню ручного аналогового поиска**.



5.1 Меню изображения

Нажмите кнопку **«MENU»** для отображения главного меню.

Нажмите кнопку **«▲/▼»**, чтобы выбрать меню изображения в главном меню, а затем нажмите кнопку **«ENTER»** для входа.

1. Нажмите кнопку **«▲/▼»**, чтобы выбрать параметр, который вы хотите настроить, в меню изображения, а затем нажмите кнопку **«ENTER»** или кнопку **«▶»** для входа.
2. Нажмите кнопку **«◀/▶»** для настройки или кнопку **«▲/▼»** для выбора. Затем нажмите кнопку **«ENTER»** для выбора подменю.
3. После завершения настройки нажмите кнопку **«MENU»**, чтобы сохранить изменения и вернуться в предыдущее меню, и кнопку **«EXIT»**, чтобы закрыть все меню.

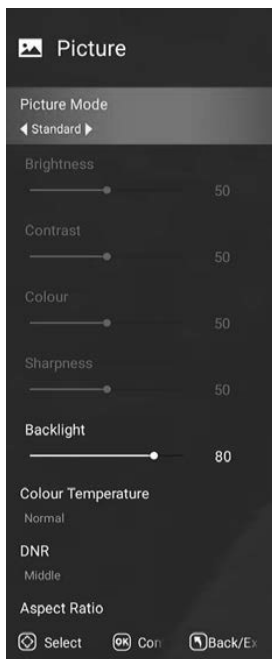

5.1.1 Picture Mode (Режим изображения)

Нажмите кнопку «▲/▼», чтобы выбрать пункт «**Picture Mode**», затем нажмите кнопку «**ENTER**» для входа и кнопку «◀/▶» для выбора. (Доступные режимы изображения: User (Пользовательский), Standard (Стандартный), Dynamic (Динамический), Mild (Мягкий)).

Вы можете настроить уровень яркости, контрастности, резкости или цвета только в пользовательском режиме.

СОБЕТ: нажимайте кнопку «◀/▶» на пульте ДУ, чтобы непосредственно изменить режим изображения.

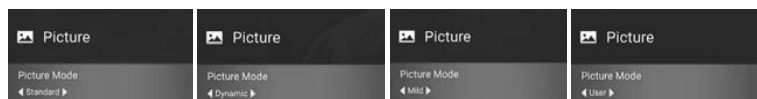

5.1.2 Balance (Баланс)

Нажмите кнопку «▲/▼», чтобы выбрать пункт «**Balance**», затем нажмите кнопку «◀/▶» для настройки. Нажмите кнопку «**MENU**», чтобы вернуться в предыдущее меню.

5.1.3 Color Temperature (Цветовая температура)

Нажмите кнопку «▲/▼», чтобы выбрать пункт «Color Temperature», затем нажмите кнопку «**ENTER**» для входа и кнопку «◀/▶» для выбора настройки (Standard (Стандартный), Cool (Холодный), Warm (Теплый)).

5.1.4 Transparent (Прозрачный)

Нажмите кнопку «▲/▼», чтобы выбрать пункт «**Transparent**», затем нажмите кнопку «**ENTER**» для входа и кнопку «◀/▶» для настройки. Нажмите кнопку «**MENU**», чтобы вернуться в предыдущее меню.

5.1.5 DNR (Цифровое шумоподавление)

Нажмите кнопку «▲/▼», чтобы выбрать пункт «**DNR**», затем нажмите кнопку «**ENTER**» для входа и кнопку «◀/▶» для выбора настройки (Off (Выкл.), Low (Низкое), Middle (Среднее), High (Высокое)).

5.1.6 Aspect Ratio (Соотношение сторон)

Нажмите кнопку «▲/▼», чтобы выбрать пункт «**Aspect Ratio**», затем нажмите кнопку «**ENTER**» для входа и кнопку «◀/▶» для настройки. Нажмите кнопку «**MENU**», чтобы вернуться в предыдущее меню.

5.2 Звуковое меню

Нажмите кнопку «**MENU**» для отображения главного меню.

Нажмите кнопку «▲/▼», чтобы выбрать меню звука в главном меню, а затем нажмите кнопку «**ENTER**» или кнопку «▶» для входа.

1. Нажмите кнопку «▲/▼», чтобы выбрать параметр, который вы хотите настроить, в меню звука, а затем нажмите кнопку «**ENTER**» для входа.
2. Нажмите кнопку «◀/▶» для настройки или кнопку «▲/▼» для выбора. Затем нажмите кнопку «**ENTER**» для выбора подменю.
3. После завершения настройки нажмите кнопку «**MENU**», чтобы сохранить изменения и вернуться в предыдущее меню, и кнопку «**EXIT**», чтобы закрыть все меню.

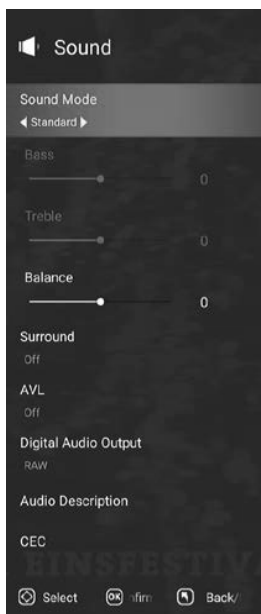

5.2.1 Sound mode (Режим звука)

Нажмите кнопку «▲/▼», чтобы выбрать пункт **«Sound Mode»**, затем нажмите кнопку **«ENTER»** для входа и кнопку «◀/▶» для выбора. (Доступные режимы звука: User (Пользовательский), Standard (Стандартный), Music (Музыка), Cinema (Кино)).

Вы можете настроить значение низких и высоких частот, баланса и эквалайзера только в пользовательском режиме.

СОВЕТ: нажимайте кнопку **«S-MODE»** на пульте ДУ, чтобы непосредственно изменить режим звука.

5.2.2 Balance (Баланс)

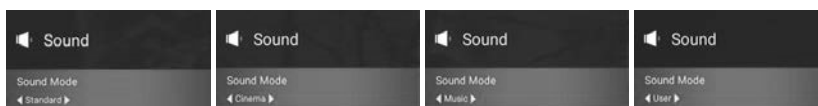

Нажмите кнопку «▲/▼», чтобы выбрать пункт **«Balance»**, затем нажмите кнопку **«ENTER»** для входа и кнопку «◀/▶» для настройки. Нажмите кнопку **«MENU»**, чтобы вернуться в предыдущее меню.

5.2.3 Surround (Объемный звук)

Нажмите кнопку «▲/▼», чтобы выбрать пункт «Surround», затем нажмите кнопку **«ENTER»** для входа и кнопку «◀/▶» для настройки. Нажмите кнопку **«MENU»**, чтобы вернуться в предыдущее меню.

5.2.4 AVL (Автоматическое регулирование громкости)

Нажмите кнопку «▲/▼», чтобы выбрать пункт **«AVL»**, затем нажмите кнопку **«ENTER»** для входа и кнопку «◀/▶» для настройки. Нажмите кнопку **«MENU»**, чтобы вернуться в предыдущее меню.

5.2.5 Digital Audio output (Цифровой аудиовыход)

Нажмите кнопку «▲/▼», чтобы выбрать **выход SPDIF**, затем нажмите кнопку **«ENTER»** для входа и кнопку «◀/▶» для выбора настройки. (Доступные SPDIF-режимы: RAW, PCM, OFF (Выкл.))

Затем нажмите кнопку **«ENTER»** или кнопку «▶» для входа и кнопку «◀/▶» для настройки. Нажмите кнопку **«MENU»**, чтобы вернуться в предыдущее меню.

5.2.6 Audio Description (Тифлоперевод)

Нажмите кнопку «▲/▼», чтобы выбрать пункт **«Audio Description»**, затем нажмите кнопку **«ENTER»** для входа. Нажмите кнопку «◀/▶», чтобы настроить уровень микширования.

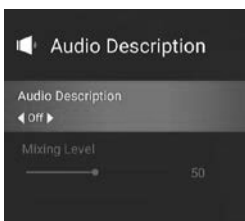

5.2.6 CEC (Управление бытовой электроникой)

5.2.6.1 HDMI CEC Setup (Настройка HDMI CEC)

5.2.6.2 Device Auto Power Off (Автоматическое выключение устройства)

5.2.6.3 TV Auto Power On (Автоматическое включение устройства)

5.2.6.4 CEC device List (Список устройств CEC)

5.2.6.5 Amplifier Support ARC (Поддержка усилителя ARC)

5.2.6.6 Speaker Preference (Выбор динамика)

Нажмите кнопку «▲/▼», чтобы выбрать пункт «**CEC**», затем нажмите кнопку «**ENTER**» для входа и кнопку «◀/▶» для настройки. Нажмите кнопку «**MENU**», чтобы вернуться в предыдущее меню.

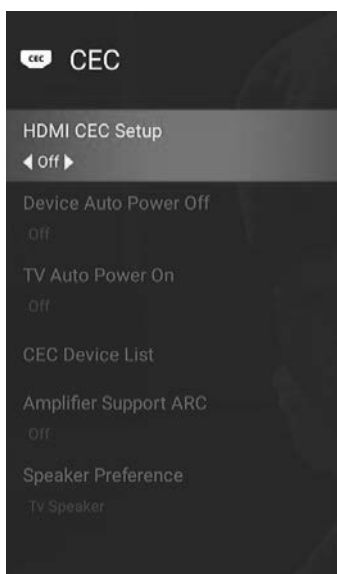

5.3 Меню таймера

5.3.1 Таймер экранного меню

5.3.2 Таймер сна

5.3.3 Автоматическое отключение питания

Нажмите кнопку «▲/▼», чтобы выбрать пункт «**Timer**», затем нажмите кнопку «**ENTER**» для входа и кнопку «◀/▶» для настройки. Нажмите кнопку «**MENU**», чтобы вернуться в предыдущее меню.

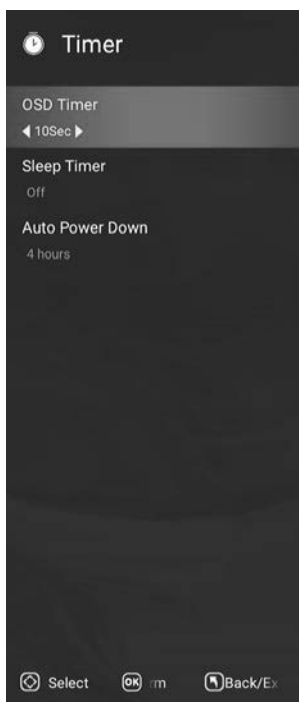

5.4 Блокировка системы

5.4.1 Блокировка системы

5.4.2 Блокировка источника

5.4.3 Блокировка канала

5.4.4 Программные ограничения

5.4.5 Изменение PIN-кода

Нажмите кнопку «▲/▼», чтобы выбрать пункт «**System Lock**», затем нажмите кнопку «**ENTER**» для входа и кнопку «◀/▶» для настройки. Нажмите кнопку «**MENU**», чтобы вернуться в предыдущее меню.

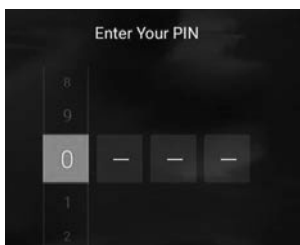



5.5 Меню настроек

Нажмите кнопку **«MENU»** для отображения главного меню.

Нажмите кнопку **«▲/▼»**, чтобы выбрать меню настроек в главном меню, а затем нажмите кнопку **«ENTER»** для входа.

1. Нажмите кнопку **«▲/▼»**, чтобы выбрать параметр, который вы хотите настроить, в меню настроек, а затем нажмите кнопку **«ENTER»** для входа.
2. Нажмите кнопку **«◀/▶»** для настройки и кнопку **«ENTER»** для выбора подменю.
3. После завершения настройки нажмите кнопку **«MENU»**, чтобы сохранить изменения и вернуться в предыдущее меню, и кнопку **«EXIT»**, чтобы закрыть все меню.

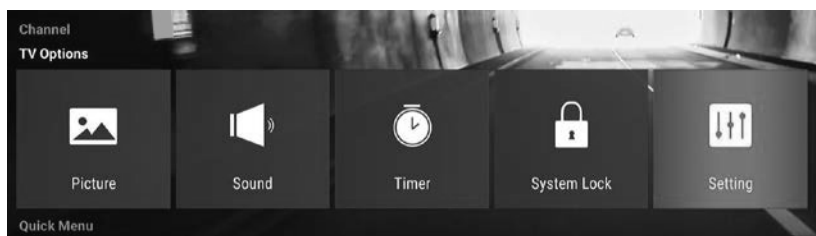



5.5.1 Teletext Language (Язык телетекста)

Нажмите кнопку «▲/▼», чтобы выбрать пункт **«Teletext Language»**, а затем нажмите кнопку «◀/▶», чтобы выбрать язык телетекста.

5.5.2 Location (Месторасположение)

Нажмите кнопку «▲/▼», чтобы выбрать пункт **«Location»**, а затем нажмите кнопку «◀/▶», чтобы выбрать месторасположение.

5.5.3 Power Default Source (Источник питания по умолчанию)

Нажмите кнопку «▲/▼», чтобы выбрать пункт **«Power Default Source»**, а затем нажмите кнопку «◀/▶», чтобы выбрать источник питания.

5.5.4 Reset TV (Сброс настроек телевизора)

Нажмите кнопку «▲/▼», чтобы выбрать пункт **«Reset TV»**, а затем нажмите кнопку **«ENTER»** для входа.

5.6 Меню каналов

Нажмите кнопку **«MENU»** для отображения главного меню.

Нажмите кнопку «▲/▼», чтобы выбрать меню каналов в главном меню, а затем нажмите кнопку **«ENTER»** для входа.

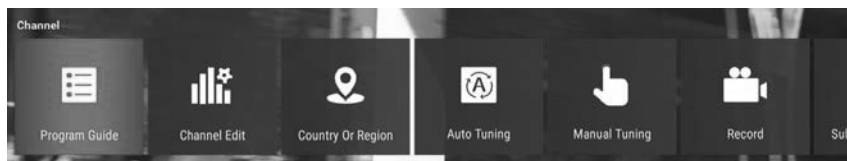

1. Нажмите кнопку «▲/▼», чтобы выбрать параметр, который вы хотите настроить, в меню каналов, а затем нажмите кнопку **«ENTER»** или кнопку «▶» для входа.
2. Нажмите кнопку «◀/▶» для настройки и кнопку «▲/▼» для выбора.
3. После завершения настройки нажмите кнопку **«MENU»**, чтобы сохранить изменения и вернуться в предыдущее меню, и кнопку **«EXIT»**, чтобы закрыть все меню.

5.6.1 Program Guide (Телегид)

1. Вы можете ознакомиться с информацией о канале, нажав кнопку «**Program Guide**» на пульте ДУ.

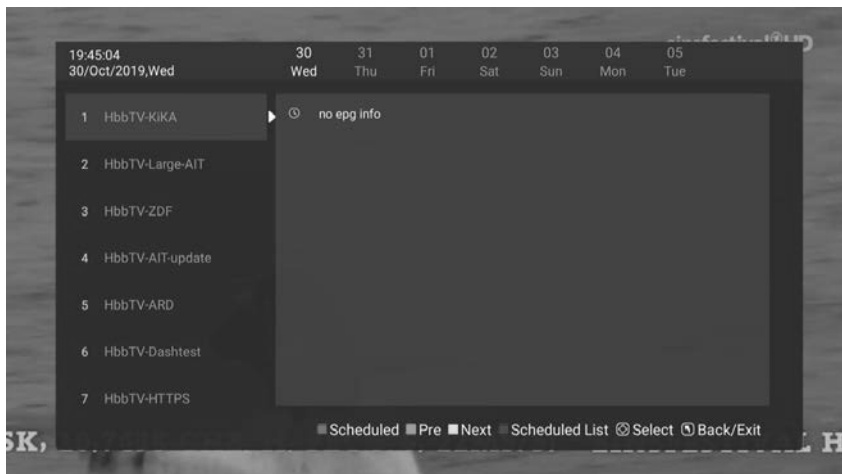

5.6.2 Channel Edit (Редактирование канала)

Нажмите кнопку «**Channel Edit**», чтобы выбрать пункт «**Channel Edit**», а затем нажмите кнопку «**ENTER**», чтобы воспроизвести выбранный канал.



5.6.3 Country or Region (Страна или регион)

Нажмите кнопку «**◀/▶**», чтобы выбрать пункт «**Country or Region**», а затем нажмите кнопку «**ENTER**», чтобы выбрать страну или регион.

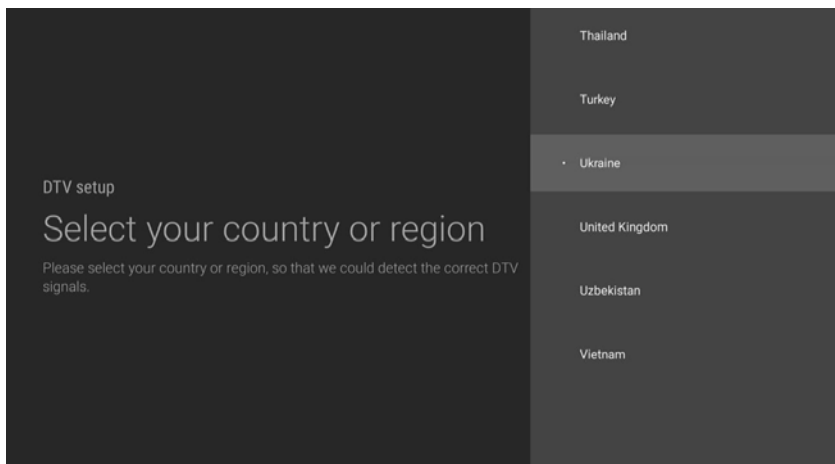

5.6.4 Auto Tuning (Автонастройка)

Нажмите кнопку «**◀/▶**», чтобы выбрать пункт «**Auto Tuning**», а затем нажмите кнопку «**ENTER**» для входа. Нажмите «**OK**» для поиска.

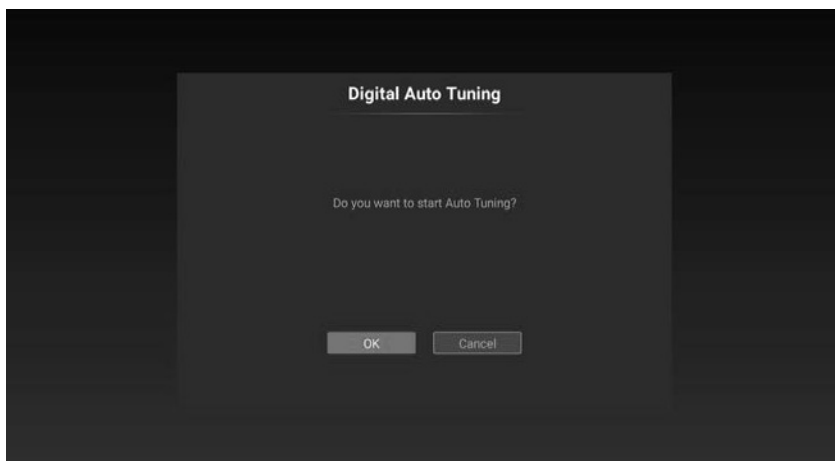

5.6.5 Manual Tuning (Ручная настройка)

Нажмите кнопку «**◀/▶**», чтобы выбрать пункт «**Manual Tuning**», а затем нажмите кнопку «**ENTER**» для входа. Нажмите «**Start Scan**» для поиска.

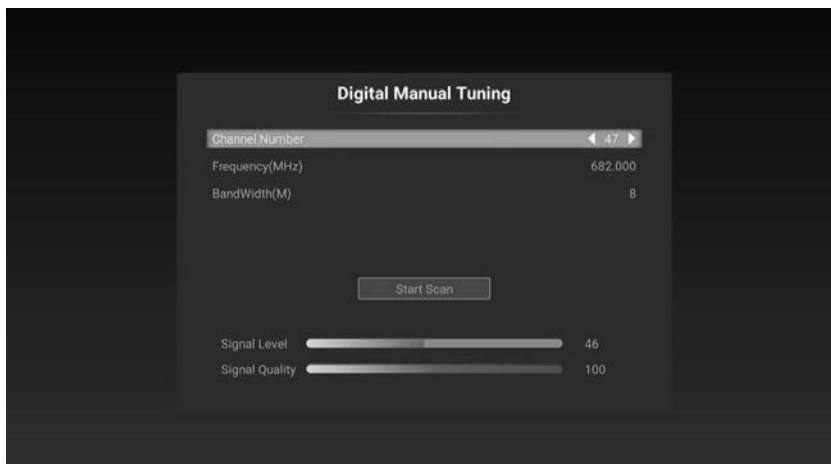

5.6.6 Record menu (Меню записи)

Нажмите кнопку «**◀/▶**», чтобы выбрать пункт «**Record menu**», а затем нажмите кнопку «**ENTER**» для входа в подменю.

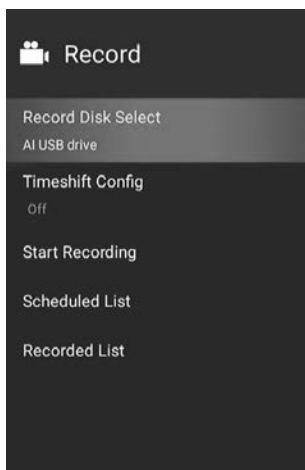

5.6.6 Subtitle Language (Язык субтитров)

Нажмите кнопку «**↔**», чтобы выбрать пункт «**Subtitle Language**», а затем нажмите кнопку «**ENTER**», чтобы выбрать язык субтитров.

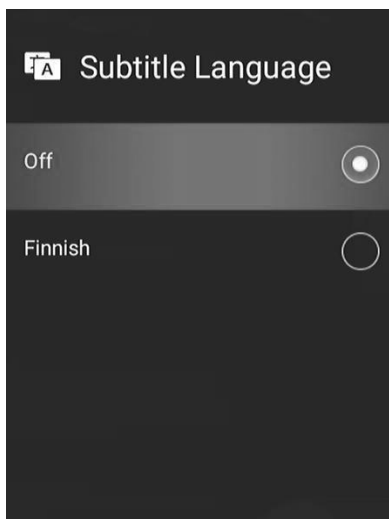

5.6.7 Multi Audio (Мульти аудио)

Нажмите кнопку «**↔**», чтобы выбрать пункт «Multi Audio», а затем нажмите кнопку «**ENTER**» для входа.

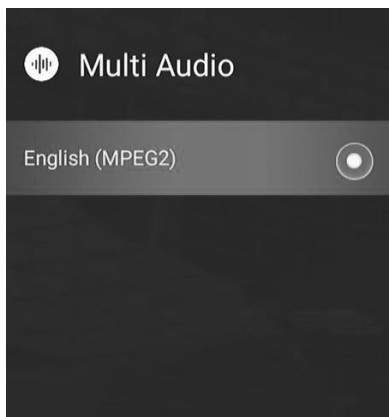

5.6.8 DTV Setting (Настройка цифрового телевидения)

Нажмите кнопку «▲/▼», чтобы выбрать пункт «DTV Setting», а затем нажмите кнопку «ENTER» для входа.

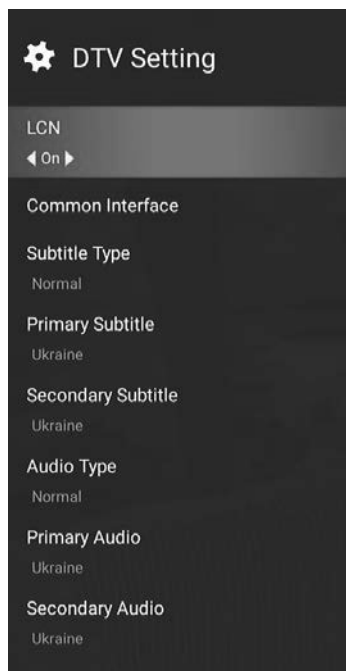

5.7 Быстрое меню

1. Нажмите кнопку «▲/▼», чтобы выбрать параметр, который вы хотите настроить, в быстром меню, а затем нажмите кнопку «ENTER» или кнопку «▶» для входа.
2. Нажмите кнопку «◀/▶» для настройки и кнопку «▲/▼» для выбора.
3. После завершения настройки нажмите кнопку «MENU», чтобы сохранить изменения и вернуться в предыдущее меню, и кнопку «EXIT», чтобы закрыть все меню.

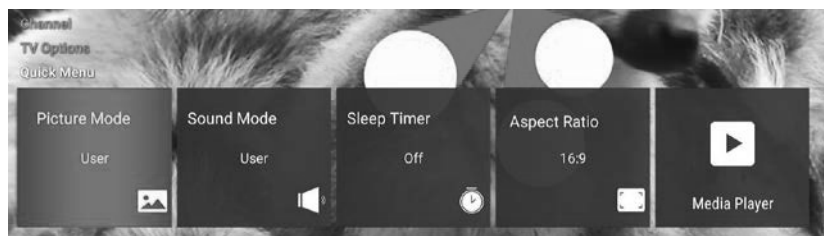

6. Главный экран

6.1 Приложения

Нажмите кнопку «▲/▼», чтобы выбрать «Apps» в **меню источников**, а затем нажмите кнопку «ENTER» или кнопку «▶» для входа.

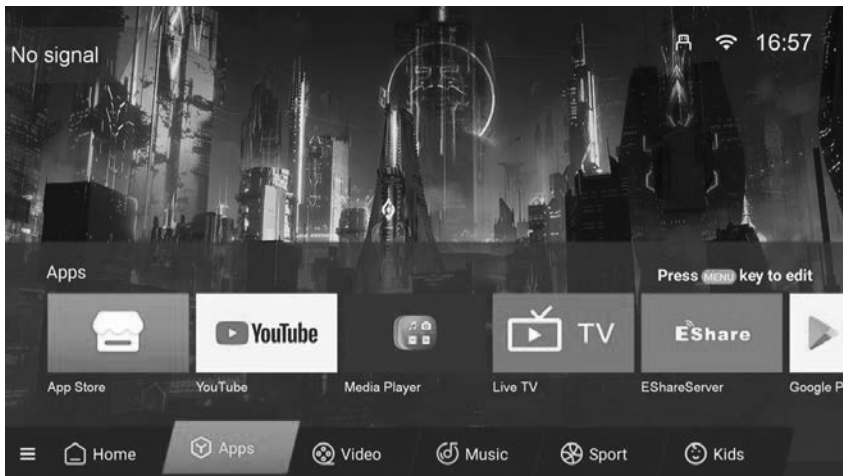

Выберите «App Store», чтобы загрузить приложения.

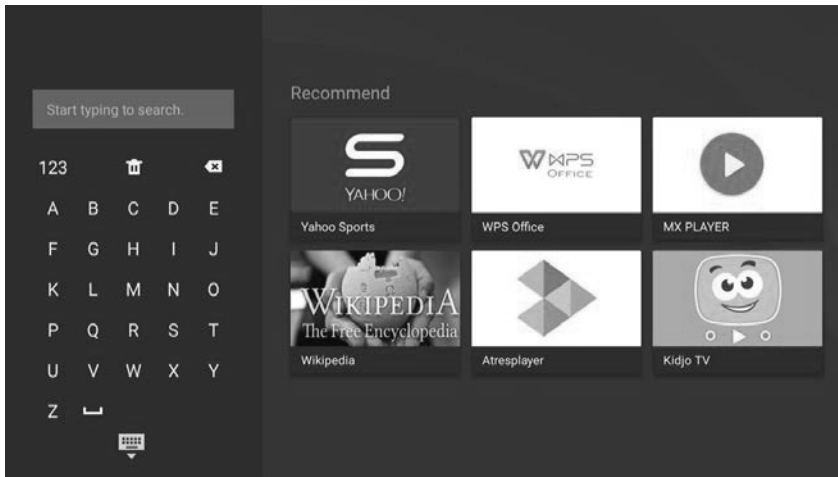

Выберите «**Браузер**» для поиска в Интернете.

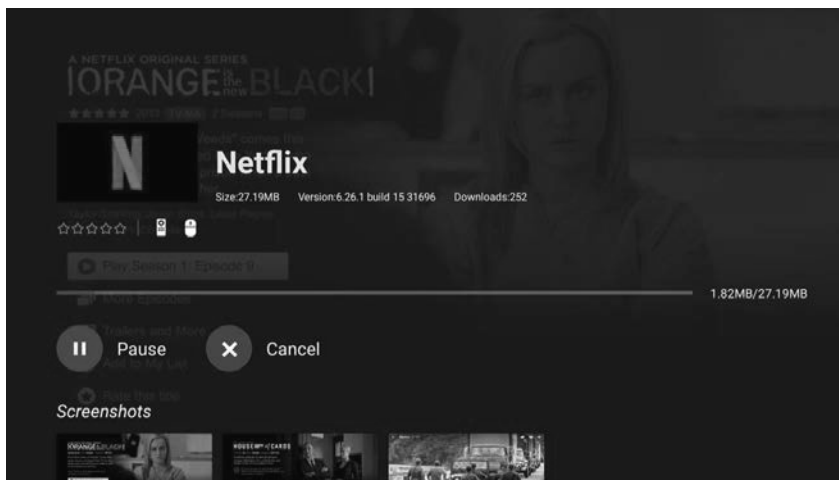

6.2 Главный экран

Нажмите кнопку «▲/▼», чтобы выбрать «**TV**» в меню «**My Apps**» (Мои программы), а затем нажмите кнопку «**ENTER**» или кнопку «▶» для входа.

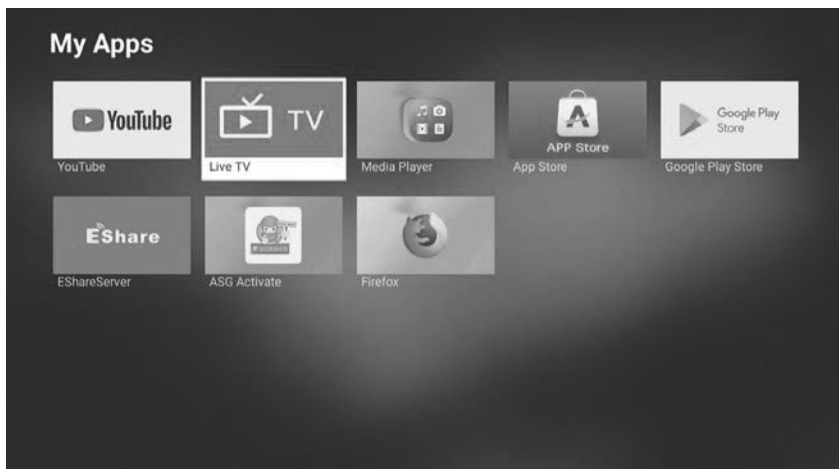

6.3 Медиа

Примечание: перед началом работы в меню медиа подключите USB-устройство или карту памяти, а затем нажмите кнопку «**SOURCE**».

Нажмите кнопку «▲/▼», чтобы выбрать «**Media Player**» в меню «**My Apps**» (Мои программы), а затем нажмите кнопку «**ENTER**» для входа. Вы также можете открыть медиаплеер, нажав кнопку «**MEDIA**» на пульте ДУ.



6.3.1 Фото

Нажмите кнопку «▲/▼», чтобы выбрать пункт «**Photos**» в главном меню, а затем нажмите кнопку «**ENTER**» для входа. Нажмите кнопку «**EXIT**», чтобы вернуться в предыдущее меню.

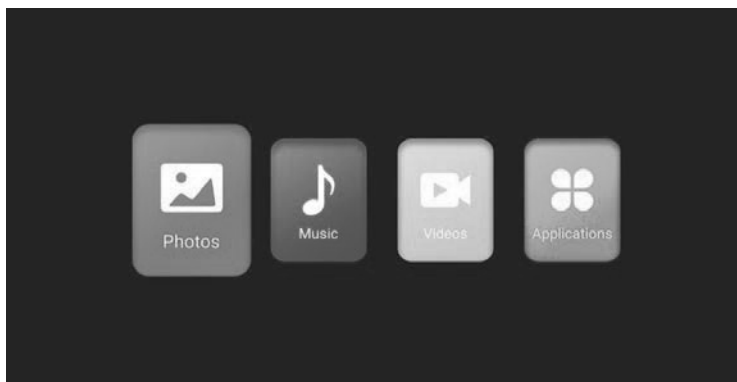

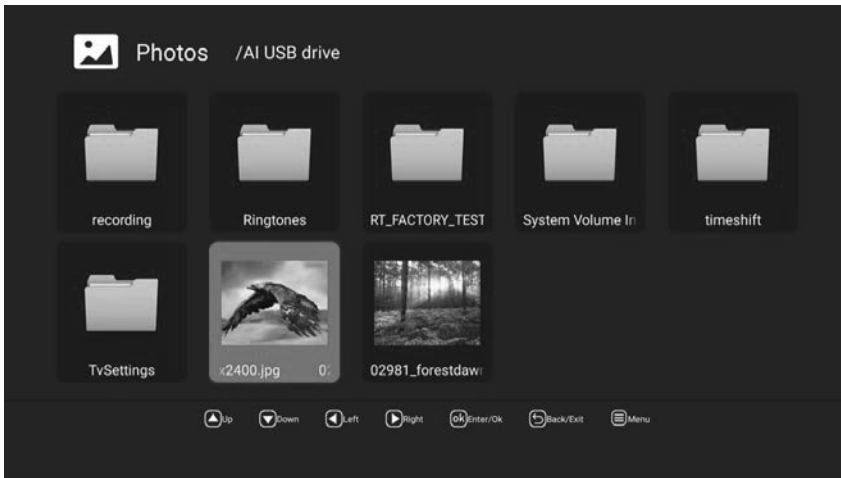

Чтобы просмотреть информацию о текущей фотографии, нажмите кнопку «**INFO**», а затем нажмите кнопку «▶||», чтобы воспроизвести или поставить на паузу, вы можете видеть состояние воспроизведения справа. Затем нажмите кнопку «▲/▼», чтобы повернуть изображение.

6.3.2 Музыка

Нажмите кнопку «**◀/▶**», чтобы выбрать пункт **«Music»** в главном меню, а затем нажмите кнопку **«ENTER»** для входа. Нажмите кнопку **«EXIT»**, чтобы вернуться в предыдущее меню.

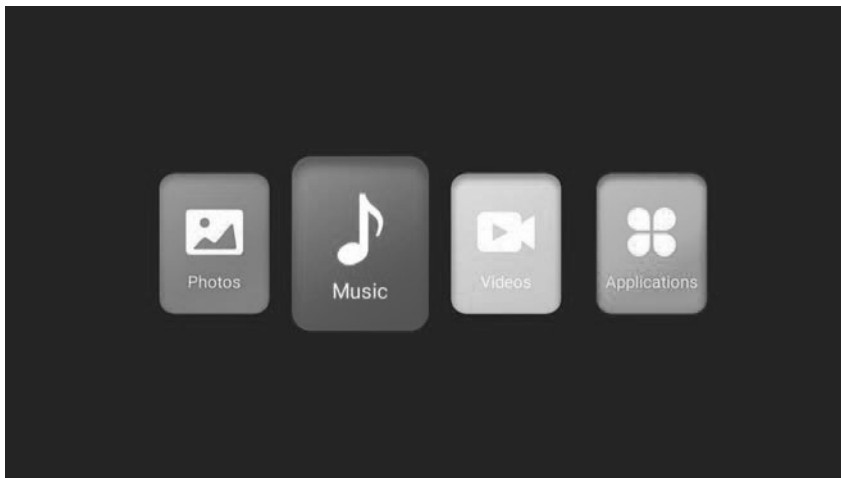

Нажмите кнопку **«▲/▼»** или **«◀/▶»**, чтобы выбрать папку, которую вы хотите посмотреть. Нажмите кнопку **«ENTER»**, чтобы выбрать подпапку.



Чтобы просмотреть информацию о текущей композиции, нажмите кнопку «**INFO**», а затем нажмите кнопку «▶||», чтобы воспроизвести или поставить на паузу, вы можете видеть состояние воспроизведения справа.



6.3.3 Видео

Нажмите кнопку «◀▶», чтобы выбрать пункт «**Video**» в главном меню, а затем нажмите кнопку «ENTER» для входа. Нажмите кнопку «**EXIT**», чтобы вернуться в предыдущее меню.

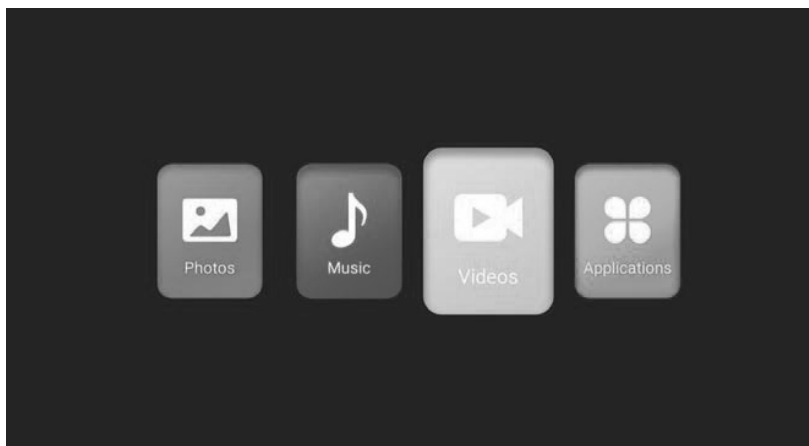

Нажмите кнопку «▲/▼» или «◀/▶», чтобы выбрать папку, которую вы хотите посмотреть. Нажмите кнопку «ENTER», чтобы выбрать подпапку.

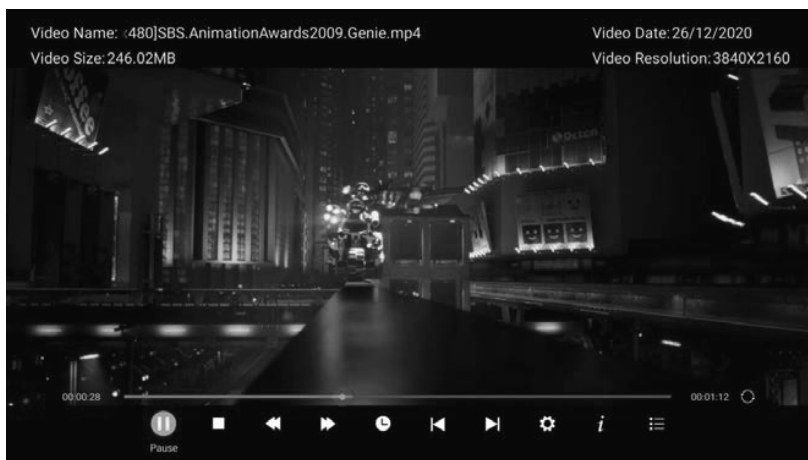

Нажмите кнопку «ENTER» или «▶||», чтобы начать воспроизведение. Нажмите кнопку «■» или «EXIT», чтобы остановить воспроизведение. Нажмите кнопку «◀», чтобы вернуться на предыдущую страницу. Чтобы просмотреть информацию о текущем видео, нажмите кнопку «INFO».

6.3.4 Приложения

Нажмите кнопку «◀▶», чтобы выбрать пункт «**Applications**» в главном меню, а затем нажмите кнопку «**ENTER**» для входа. Нажмите кнопку «**EXIT**», чтобы вернуться в предыдущее меню.

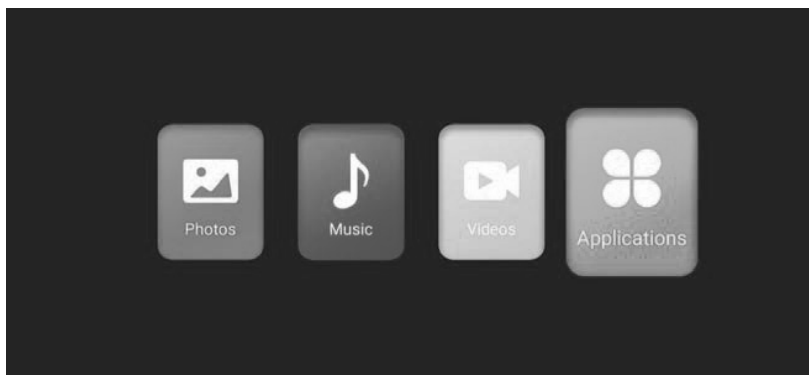

6.4 Настройка

Нажмите кнопку «◀▶», чтобы выбрать пункт «**Setting**» в меню источников, а затем нажмите кнопку «**ENTER**» или «▶» для входа.

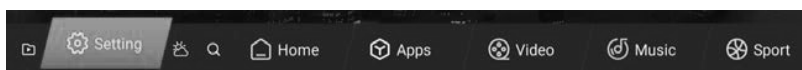

6.4.1 Настройка сети

Нажмите кнопку «◀▶», чтобы выбрать пункт «**Network Setting**» в главном меню, а затем нажмите кнопку «**ENTER**» для входа. Нажмите кнопку «**EXIT**», чтобы вернуться в предыдущее меню.

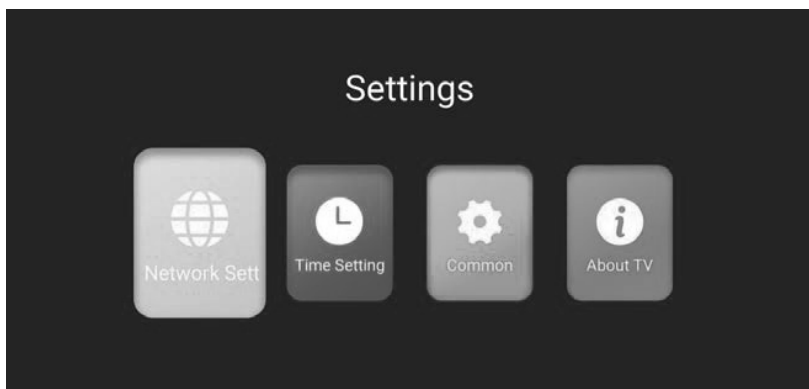

Нажмите кнопку «▲/▼», чтобы выбрать настройку сети и открыть Wi-Fi.

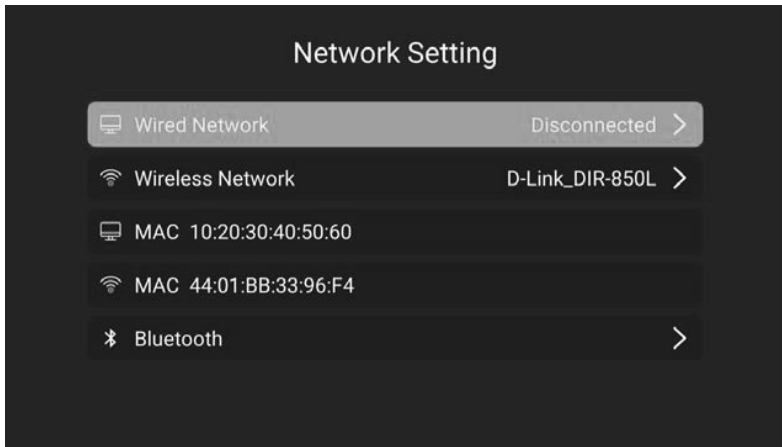

6.4.2 Установка времени

Нажмите кнопку «▲/▼», чтобы выбрать настройку времени и открыть Wi-Fi.

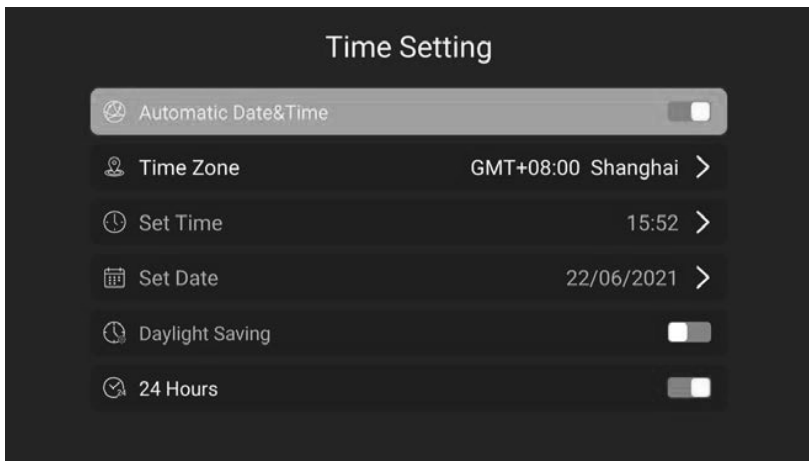

6.4.3 Общие настройки

Нажмите кнопку «▲/▼», чтобы выбрать общую настройку и открыть Wi-Fi.

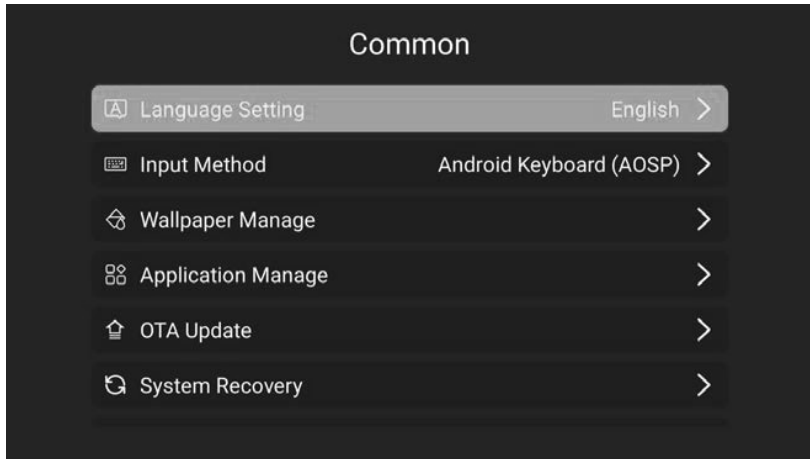

Нажмите кнопку «◀▶», чтобы выбрать язык.

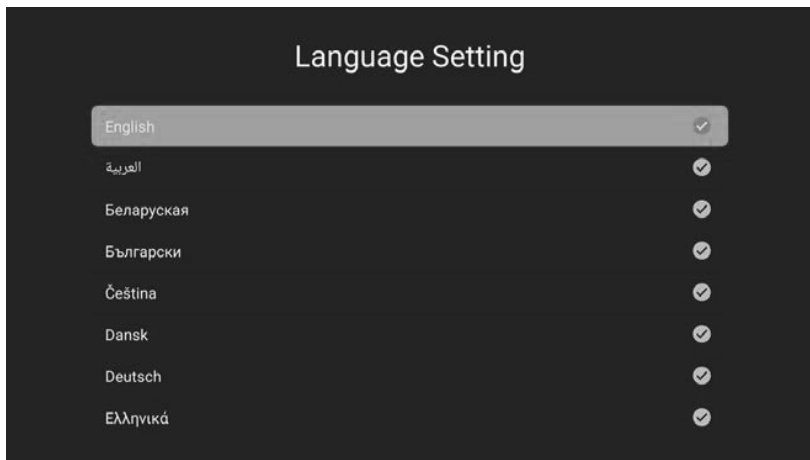

Нажмите кнопку «**↔**», чтобы выбрать пункт «**Application Manage**» и узнать, сколько приложений вы загрузили.

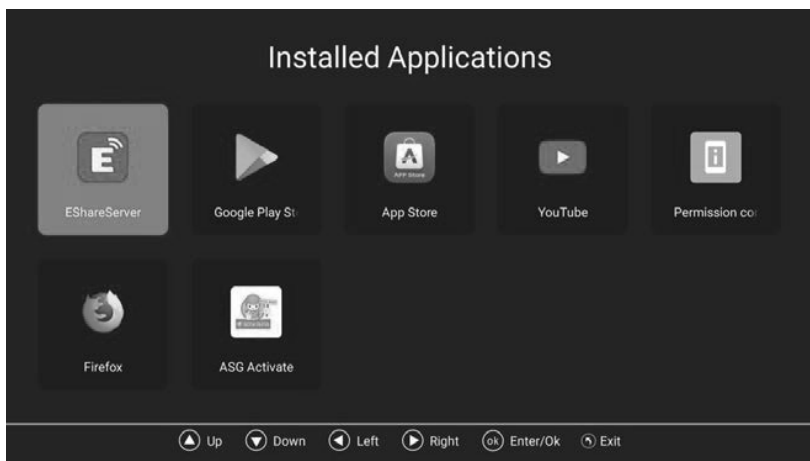
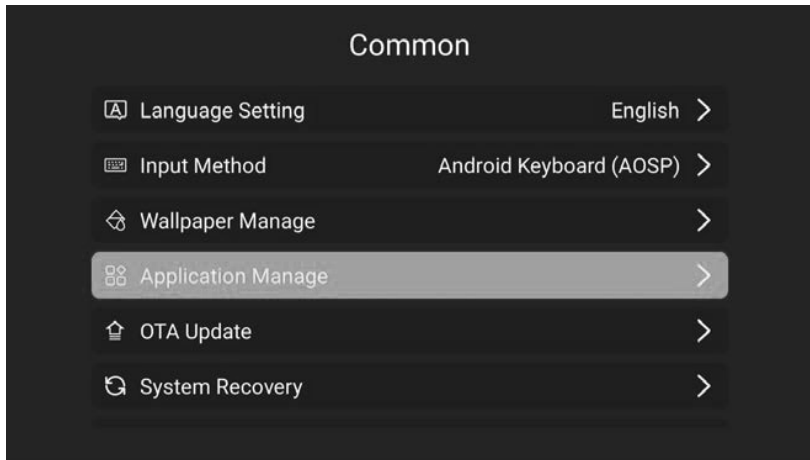

Нажмите кнопку «◀/▶», чтобы выбрать пункт «**System Recovery**» и сбросить настройки системы.



6.4.4 О телевизоре 2E

Нажмите кнопку «◀/▶», чтобы выбрать пункт «About TV» и ознакомиться с информацией о телевизоре.

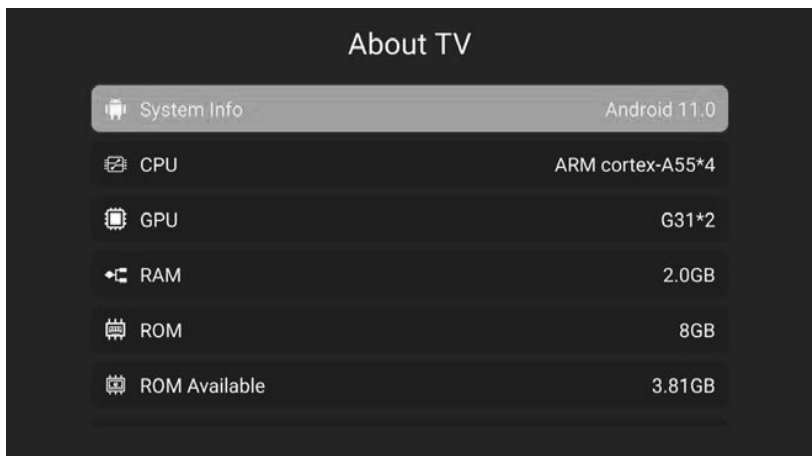

7. Технические характеристики

Артикул	2E-32A06K	2E-43A06K	2E-43A06L	2E-50A06K	2E-55A06L
Модель	32A06K	43A06K	43A06L	50A06K	55A06L
Тип	D-LED	D-LED	D-LED	D-LED	D-LED
Размер экрана (в дюймах)	31.5	43	43	50	55
Размер экрана (в сантиметрах)	80	109	109	127	139.7
Соотношение сторон экрана	16:9	16:9	16:9	16:9	16:9
Тип панели экрана HD\FHD\4K	HD Ready	FHD	4K	4K	4K
Разрешение экрана	1366x768	1920x1080	3840x2160	3840x2160	3840x2160
Напряжение сети питания	220-240 V	220-240 V	220-240 V	220-240 V	220-240 V
Частота сети питания	50 Hz	50 Hz	50 Hz	50 Hz	50 Hz
Угол обзора экрана	178	178	178	178	178
Вес без упаковки (кг)	3.68	7.1	8.05	10.30	13.65
Вес в упаковке (кг)	4.95	9.30	10.2	13.55	17.20
Wi-Fi	+	+	+	+	+
Операционная система	Android	Android	Android	Android	Android
Программное обеспечение	Android 11.0	Android 11.0	Android 11.0	Android 11.0	Android 11.0
LAN	+	+	+	+	+
К-ство тюнеров	2	2	2	2	2
К-ство каналов (ATV:, DTV:)	ATV:100, DTV:800	ATV:100, DTV:800	ATV:100, DTV:800	ATV:100, DTV:800	ATV:100, DTV:800
NICAM decoder	+	+	+	+	+
Телетекст (к-ство страниц)	1000	1000	1000	1000	1000
DVB-T2 MPEG2	+	+	+	+	+
DVB-T2 MPEG4	+	+	+	+	+
JPEG	+	+	+	+	+
MP3	+	+	+	+	+

ОС	РСВ	МОДУЛЯТОР	СТАНДАРТ	ДИАПАЗОН ЧАСТОТ	МАКСИМАЛЬНАЯ МОЩНОСТЬ
Android	RT2843 RT2853	MT7663BUN	IEEE 802.11b	2400~2483.5MHz диапазон ISM	16±2 dBm при 1,2,5.5,11Mbps
			IEEE 802.11g	2400~2483.5MHz диапазон ISM	15±2 dBm при 6,9,12,18,24,36,48,54Mbps
			IEEE 802.11a	5.15~5.25GHz 5.25~5.35GHz 5.47~5.725GHz 5.725~5.825GHz	15±2 dBm при 6,9,12,18,24,36,48,54Mbps
			IEEE 802.11n	2.4GHz :2400 ~ 2483.5MHz для диапазону ISM 5GHz : 5.15~5.25GHz; 5.25~5.35GHz; 5.47~5.725GHz; 5.725~5.825GHz;	15±2dBm при MCS0~7
			IEEE 802.11ac	5GHz : 5.15~5.25GHz; 5.25~5.35GHz; 5.47~5.725GHz; 5.725~5.825GHz;	15±2dBm VHT20,40 MCS0~7 13±2dBm VHT20 MCS8, VTH40 MCS8~9 и VHT80

Упрощенная декларация о соответствии

Настоящим производитель «Малид Лимитед» заявляет, что тип радиооборудования телевизор соответствует Техническому регламенту радиооборудования. Полный текст декларации о соответствии доступен на вебсайте по следующему адресу: <https://2e.ua/docs/>



Данное руководство предназначено только для справки. Технические характеристики могут быть обновлены без предварительного уведомления.

8. Устранение неполадок

Прежде чем обратиться в авторизованный сервисный центр, попробуйте устранить проблему с помощью описанных ниже методов. Выключите устройство и отключите его от электросети. Не пытайтесь ремонтировать устройство самостоятельно.

ПРОБЛЕМА	СПОСОБЫ УСТРАНЕНИЯ
ЖК-экран не светится	Убедитесь, что устройство включено и правильно подключено. Убедитесь, что адаптер питания подключен правильно.
Нет звука	Убедитесь, что устройство подключено правильно. Убедитесь, что динамик включен.
Изображение отсутствует или перемещается вверх и вниз	Убедитесь, что подключение к внешнему источнику AV-сигнала выполнено правильно. Правильно настройте параметры в меню изображения. Убедитесь, что тип входного видеосигнала соответствует устройству. Убедитесь, что устройство включено.
Пульт дистанционного управления не работает	Убедитесь, что между пультом дистанционного управления и устройством нет препятствий. Убедитесь, что пульт дистанционного управления направлен на устройство. Убедитесь, что батарейки установлены правильно и не разряжены. Замените батарейки.

Примечания

Статические или другие внешние помехи могут привести к неправильной работе проигрывателя. В этом случае выньте вилку шнура питания из розетки и вставьте ее снова, чтобы перезагрузить проигрыватель. Если проблема не исчезла, отключите питание и обратитесь к квалифицированному специалисту.

УСЛОВИЯ ГАРАНТИЙНОГО ОБСЛУЖИВАНИЯ

Уважаемый Покупатель! Поздравляем Вас с приобретением изделия 2Е, которое было разработано и изготовлено в соответствии с самыми высокими стандартами качества.

Просим Вас сохранять талон в течение гарантийного периода. При покупке изделия требуйте полного заполнения гарантийного талона.

1. Гарантийное обслуживание осуществляется только при наличии правильно и четко заполненного оригинального гарантийного талона, в котором указаны: модель изделия, дата продажи, серийный номер, срок гарантийного обслуживания, и печати фирмы-продавца. *
2. Срок службы изделия составляет 24 месяца.
3. Изделие предназначено для использования в потребительских целях. При использовании изделия в коммерческой деятельности продавец/производитель не несет гарантийных обязательств, сервисное обслуживание выполняется на платной основе.
4. Гарантийный ремонт выполняется в течение срока, указанного в гарантийном талоне на изделие, в уполномоченном сервисном центре на условиях и в сроки, определенные действующим законодательством Украины.
5. Изделие снимается с гарантии в случае нарушения потребителем правил эксплуатации, изложенных в инструкции.
6. Изделие снимается с гарантийного обслуживания в следующих случаях:
 - использование не по назначению и не во потребительских целях;
 - механические повреждения;
 - повреждения, возникшие вследствие попадания внутрь изделия посторонних предметов, веществ, жидкостей, насекомых;
 - повреждения, вызванные стихийными бедствиями (дождем, ветром, молнией и пр.), пожаром, бытовыми факторами (чрезмерная влажность, запыленность, агрессивная среда и пр.)
 - повреждения, вызванные несоответствием параметров питания, кабельных сетей государственным стандартам и других подобных факторов;
 - при нарушении пломб, установленных на изделии;
 - отсутствие серийного номера устройства, или невозможности его идентифицировать.
7. Срок гарантийного обслуживания составляет 12 месяцев со дня продажи

* Отрывные талоны на техническое обслуживание предоставляются авторизованным сервисным центром.

Комплектацию изделия проверено. С условиями гарантийного обслуживания ознакомлен, претензий нет.

Подпись покупателя _____



2e.ua