

ZE

Посібник користувача
User manual



4K
ULTRAHD

webOS TV

ЗМІСТ

1	ЗАПОБІЖНІ ЗАХОДИ		4
2	ВАЖЛИВІ ПРАВИЛА ТЕХНІКИ БЕЗПЕКИ		5
3	АКСЕСУАРИ		6
4	ПОЧАТОК РОБОТИ З ТЕЛЕВІЗОРОМ 2E		6
5	ПОЯСНЕННЯ ТА ІНСТРУКЦІЇ ДО ЕЛЕМЕНТІВ ПАНЕЛІ КЕРУВАННЯ ТА УПРАВЛІННЯ ТЕЛЕВІЗОРОМ 2E	Пульт дистанційного керування Вид спереду Вид збоку Вид ззаду	7 8 8 9
6	НАСТІННИЙ МОНТАЖ		10
7	ПЕРШОЧЕРГОВІ НАЛАШТУВАННЯ	Правильна установка телевізора 2E і вибір місця установки Перше включення Вибір джерела сигналу	11 11 11
8	НАЛАШТУВАННЯ ТЕЛЕВІЗОРА 2E	Швидкі налаштування Меню трансляції Меню зображення Меню звуку Меню каналів Меню підключень Загальне меню Меню спеціальних можливостей Меню підтримки	12 12 13 14 15 16 17 18 19

ЗМІСТ

9	РОБОТА ЗІ SMART TV		20
10	Використання домашньої панелі управління		22
11	USB-МЕДІА ПЛЕЄР		23
11	РЕЖИМ ДИСПЛЕЯ	Відео формати	25
12	ТЕХНІЧНІ ХАРАКТЕРИСТИКИ		26
13	КЕРІВНИЦТВО З УСУНЕННЯ НЕСПРАВНОСТЕЙ	Типові проблеми ТВ	28

** Зображення, функції та інша інформація, подані в керівництві, призначені тільки для загальної довідки.
Будь ласка, орієнтуйтеся на фактично придбаний продукт*

ЗАПОБІЖНІ ЗАХОДИ

* ПОПЕРЕДЖУВАЛЬНІ ЗНАКИ ТА МАРКУВАННЯ РОЗТАШОВАНІ НА ЗАДНІЙ ІНФОРМАЦІЙНІЙ ПАНЕЛІ ТЕЛЕВІЗОРА 2E

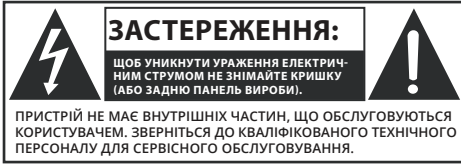

ЗАСТЕРЕЖЕННЯ: ЩОБ УНИКНУТИ УРАЖЕННЯ ЕЛЕКТРИЧНИМ СТРУМОМ НЕ ЗНИМАЙТЕ КРИШКУ (АБО ЗАДНЮ ПАНЕЛЬ ВИРОБИ). ПРИСТРІЙ НЕ МАЄ ВНУТРІШНІХ ЧАСТИН, ЩО ОБСЛУГОВУЮТЬСЯ КОРИСТУВАЧЕМ. ЗВЕРНІТЬСЯ ДО КВАЛІФІКОВАНОГО ТЕХНІЧНОГО ПЕРСОНАЛУ ДЛЯ СЕРВІСНОГО ОБСЛУГОВУВАННЯ.

 Символ блискавки в трикутнику вказує на наявність небезпечної напруги усередині телевізора, що становить загрозу ураження електричним струмом, а також вказує на таку небезпечну ситуацію, яка може призвести до серйозних травм.

 Символ знака оклику в трикутнику вказує на важливі інструкції, на які слід звернути особливу увагу при використанні телевізора.

ОБЕРЕЖНО

- НЕБЕЗПЕКА ВИБУХУ ПРИ НЕПРАВИЛЬНІЙ ЗАМІНІ АКУМУЛЯТОРА. ЗАМІНЯЙТЕ ЛИШЕ АНАЛОГІЧНИМ АБО ЕКВІВАЛЕНТНИМ ТИПОМ БАТАРЕЙОК.
- ВИКОРИСТАННЯ ПРИСТРОЇВ УПРАВЛІННЯ, АБО НАЛАШТУВАННЯ, АБО ВИКОНАННЯ ПРОЦЕДУР, НЕ СХВАЛЕНИХ ВИРОБНИКОМ, МОЖЕ ПРИЗВЕСТИ ДО ВИНИКНЕННЯ НЕБЕЗПЕЧНОГО РАДІОАТИВНОГО ВИПРОМІНЮВАННЯ.

ЗАСТЕРЕЖЕННЯ:

- ЩОБ ЗАПОБІГТИ РИЗИКУ ВИНИКНЕННЯ ПОЖЕЖИ АБО УДАРУ ЕЛЕКТРИЧНИМ СТРУМОМ, НЕ ВИКОРИСТОВУЙТЕ ДАНИЙ ПРИСТРІЙ В СЕРЕДОВИЩАХ З ПІДВИЩЕНОЮ ВОЛОГІСТЮ АБО ПІД ДОЩЕМ
- НЕ РОЗТАШОВУЙТЕ НА ДАНОМУ ПРИСТРОЇ ОБ'ЄКТИ І ПРЕДМЕТИ НАПОВНЕНІ ВОДОЮ ЧИ РІДИНОЮ
- ПРИ ВИНИКНЕННІ БУДЬ-ЯКИХ НЕСПРАВНОСТЕЙ У РОБОТІ ПРИСТРОЮ, НЕГАЙНО ВІД'ЄДНАЙТЕ КАБЕЛІ ЖИВЛЕННЯ ВІД МЕРЕЖІ І ЗВЕРНІТЬСЯ ДО СПЕЦІАЛІЗОВАНОГО ТЕХНІЧНОГО СЕРВІСУ ДЛЯ УСУНЕННЯ НЕСПРАВНОСТЕЙ

 Дане обладнання є електричним приладом, з II класом захисту від ураження електричним струмом або з подвійною ізоляцією. Це означає, що виріб не вимагає обов'язкового підключення до мережі живлення з заземленням.

РЕКОМЕНДАЦІ І ПРАВИЛА ЩОДО ПРАВИЛЬНОГО РОЗМІЩЕННЯ ПРИСТРОЮ

- Не використовуйте цей пристрій в приміщеннях і місцях з високою температурою повітря, вологістю, в умовах екстремально низьких температур, запорошених або вологих місцях.
- Не блокуйте і не перекривайте вентиляційні отвори даного приладу, розміщуючи його в місця з поганою або недостатньою вентиляцією, не накривайте пристрій тканинами, не кладіть і не встановлюйте на ліжках або килимових покриттях.

ІНФОРМАЦІЯ ЩОДО БЕЗПЕКИ

- При підключенні або відключенні кабелю живлення змінного струму тягніть за штекер, а не за сам шнур. Якщо тягнути за шнур, можна пошкодити його, що, в свою чергу може призвести до виникнення ситуації, яка загрожує життю і здоров'ю користувача.
- Якщо ви не збираєтесь використовувати пристрій протягом тривалого періоду часу, від'єднайте шнур живлення джерела змінного струму.

РОЗТАШУВАННЯ ТАБЛИЧКИ З ТЕХНІЧНИМИ ХАРАКТЕРИСТИКАМИ І ВИМОГАМИ

Табличка з технічними даними знаходиться на задній панелі пристрою.

ЗАЯВА FCC

ПРИМІТКА: Цей пристрій пройшов випробування за яких його було визнано таким, що відповідає обмеженням до цифрових пристроїв класу B, відповідно до частини 15 правил Федеральної комісії зв'язку США (FCC). Ці обмеження призначені для забезпечення належного захисту від шкідливих перешкод під час використання та роботи приладу в житлових приміщеннях. Це обладнання генерує, використовує та випромінює радіочастотну енергію. Якщо встановити ці використовувати його невідповідно до інструкцій виробника, прилад може викликати перешкоди радіозв'язку. Однак виробник не надає гарантії, що перешкоди не виникнуть в окремих випадках встановлення пристрою у певних приміщеннях. Якщо це обладнання перешкоджає прийому радіо- або телесигналу, що можна визначити шляхом вимкнення й увімкнення обладнання, користувачеві можна рекомендується спробувати усунути дані проблеми за допомогою одного або кількох наступних заходів:

- Змінити положення приймальної антени або перемістити її;
- Збільшити відстань між обладнанням і приймачем.
- Підключити обладнання до розетки в мережі, яка відрізняється від тієї, до якої підключено приймач.
- Звернутися до продавця приладу або досвідченого радіо/телемайдстра.

ПОПЕРЕДЖЕННЯ

Зміни або внесення модифікацій в даний пристрій, що не схвалені явно стороною, відповідальною за дотримання нормативних вимог, можуть призвести до позбавлення користувача прав на експлуатацію пристрою.

HDMI[®]
Мультимедійний інтерфейс високої роздільної здатності

«HDMI, логотип HDMI і High-Definition Multimedia Interface є товарними знаками або зареєстрованими товарними знаками HDMI Licensing LLC».

ВАЖЛИВІ ПРАВИЛА ТЕХНІКИ БЕЗПЕКИ

1. Уважно прочитайте всі інструкції.
2. Не викидайте інструкцію після прочитання, зберігайте для використання та довідки у майбутньому.
3. Добримуйтеся усіх попереджень.
4. Слідуйте усім інструкціям.
5. Не використовуйте пристрій біля джерел води.
6. Очищуйте тільки за допомогою сухої, чистої тканини.
7. Не блокуйте та не перегороджуйте вентиляційні отвори пристрою. Встановлюйте пристрій згідно з інструкціями виробника.
8. Не встановлюйте пристрій біля джерел тепла, таких як радіатори, обігрівачі, кухонні плити або інших джерел (включаючи підсилювачі), що випромінюють тепло.
9. Захистіть шнур живлення від наступання на нього та перетискання та перегинання, особливо в місцях розеток, подовжувачів та у місці їх виходу з апарату.
10. Використовуйте лише деталі/аксесуари, зазначені виробником.
11. Використовуйте лише з візком, підставкою, штативом, кронштейном або столом, визначеними виробником, або тими, що йдуть у комплекті. Під час використання візка будьте обережні при переміщенні візка/пристрою, щоб уникнути травм при перекиданні.
12. Цей прилад можуть використовувати діти у віці від 8 років та особи з обмеженими фізичними, чуттєвими або розумовими можливостями або з недостатністю досвіду й знань, якщо вони перебувають під постійним наглядом або їх проінструктовано щодо безпечного використання приладу та вони зрозуміють можливі небезпеки. Діти не повинні бавитися з приладом. Очищення та обслуговування споживачем не повинні здійснювати діти без нагляду.
13. Відключіть цей пристрій від електромережі під час грози або за умови невикористання приладу протягом тривалого періоду часу.
14. За необхідності проведення будь-якого технічного обслуговування зверніться до кваліфікованого технічного персоналу. Технічне обслуговування вимагається, якщо пристрій було пошкоджено у будь-який спосіб, наприклад, пошкоджено шнур живлення або штекер, у пристрій потрапила рідина або сторонні предмети, пристрій потрапив під дію дощу або вологи, не працює нормально або падав.
15. Штепельна вилка повинна знаходитися у легкому доступі, за умови необхідності термінового відключення пристрою від мережі.



ЗАУВАЖЕННЯ ЩОДО ОСОБИСТОЇ БЕЗПЕКИ

- ЗАВЖДИ читайте і виконуйте всі інструкції по установці і використанню телевізора.
- Встановлюйте телевізор на рівних і міцних поверхнях.
- ЗАБОРОНЯЄТЬСЯ розміщувати телевізор на меблях з ящиками, якими маленькі діти можуть скористатися, як сходишками.
- НЕ дозволяйте дітям тягнути і штовхати телевізор або підніматися на меблі, на які встановлено телевізор.
- НЕ дозволяйте дітям гратися перед телевізором або поруч з ним.
- ЗАВЖДИ прокладайте всі кабелі, підключені до телевізора, так, щоб діти не могли легко їх потягнути чи схопити.
- При установці телевізора на стіну придбайте кріплення для телевізора, рекомендоване професійним установником телевізора, і дотримуйтесь інструкцій з монтажу, які додаються до кріплення для телевізора.
- Перед установкою телевізора на стіну переконайтеся, що конструкція стіни може витримати вагу телевізора і кріплення. У разі сумнівів зверніться за порадою до професійного монтажника.
- Не слід включати телевізор, поки не переконаєтеся, що шнур живлення вставлений правильно.
- Перевірте напругу розетки змінного струму і телевізора перед тим, як підключити телевізор.

КОМПЛЕКТАЦІЯ

Перед установкою виробу перевірте наявність всіх додаткових аксесуарів.

Телевізор 2E x 1

Пульт дистанційного керування x 1

Батарейки (AA) x 2

Інструкція з експлуатації x 1

Енергетична етикетка x 1

Мікрофіша x 1

Деталі підставки x 2

Гвинти для збору підставки x 6

ПОЧАТОК РОБОТИ З ТЕЛЕВІЗОРОМ 2E

ВИКОРИСТАННЯ ПУЛЬТА ДИСТАНЦІЙНОГО КЕРУВАННЯ

- Направте пульт дистанційного керування на датчик дистанційного управління, розташований на пристрої.
- При наявності сильного зовнішнього джерела світла робота інфрачервоного датчика дистанційного управління може погіршитися, що призведе до поганої його роботи.
- Рекомендована відстань для віддаленого управління - близько 5 метрів.

ВСТАНОВЛЕННЯ БАТАРЕЙОК

1. Відкрийте кришку відсіку для батарейок.

2. Вставте батарейки.

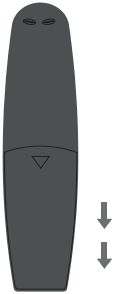

ЗАМІНА БАТАРЕЙОК

Коли батарейки розряджаються, дальність дії пульта дистанційного керування значно скорочується, тож необхідно вчасно замінювати батарейки.



ОБЕРЕЖНО: Небезпека вибуху при неправильній заміні батарейок.

ПРИМІТКИ

- Якщо пульт дистанційного керування не використовується протягом тривалого часу, вийміть батарейки, щоб уникнути пошкоджень, викликаних корозією, у разі протікання батарейок.
- Не змішуйте і не встановлюйте в пульт старі і нові батарейки одночасно. Не змішуйте лужні, стандартні (вуглець-цинкові) або акумуляторні (нікель-кадмійові) батареї.
- Завжди виймайте батарейки, як тільки вони розрядяться.
- Розряджені батарейки можуть протекти і пошкодити пульт ДК.



УВАГА:

Не кидайте батарейки у вогонь, батарейки можуть вибухнути.

Батарейки не повинні піддаватися надмірному нагріванню, наприклад, відкритому сонячному світлу, дії нагрівача і т.п.

ПУЛЬТ ДИСТАНЦІЙНОГО КЕРУВАННЯ



POWER (⏻) вмикає/вимикає телевізор.

(⏻): включити/вимкнути живлення приставки.

LIST: відображення на екрані збережених програм.

0#: ШВИДКИЙ ДОСТУП - відображення на екрані редагування

Цифрові кнопки: вибір каналу

(...): відображає додаткові кнопки на пульті дистанційного керування.

(...): #: увімкнення субтитрів. (Деякі моделі можуть не підтримувати)

(🔊): регулювання рівня гучності.

(🔊): вимкнути звук телевізора.

(🔊)#: вхід в меню спеціальних можливостей.

(📺): змінити програму.

(🗣️): ознайомлення з рекомендованим вмістом. (Функція рекомендацій може бути недоступна в деяких країнах.) Натисніть і утримуйте кнопку, щоб скористатися функцією розпізнавання голосу.

(🏠): відображення головного меню.

(🏠)#: відображає список, який використовувався раніше.

(⚙️): вхід в меню швидких налаштувань.

(⚙️)#: вхід в меню загальних налаштувань.

(⏪): перехід до попереднього кроку.

(⏪)#: закрити меню.

GUIDE: перевірка програм.

(📡): вибрати джерело вхідного сигналу.

(📡)#: вхід у головну панель управління.

Кнопки навігації: (вгору / вниз / вліво / вправо: ◀️ / ▶️ / ▲️ / ▼️) - переміщення по меню.

PLAY (▶️): відтворення під час перегляду медіа.

PAUSE (⏸️): пауза під час перегляду медіа.

MOVIES: пошук фільмів (переконайтеся, що підключення до Інтернету працює нормально).

NETFLIX: доступ до інтерфейсу Netflix.

PRIME VIDEO: доступ до інтерфейсу Prime Video.

Кольорові кнопки (ЧЕРВОНИЙ / ЗЕЛЕНИЙ / ЖОВТИЙ / СИНИЙ): виконують функції підказок в певному режимі.

ВИКОРИСТАННЯ MAGIC REMOTE

1. Якщо потрясти пульт Magic Remote вліво або вправо або повернете його коліщатко, направляючи на телевізор, на екрані телевізора з'явиться курсор. При переміщенні пульта ДК в бажаному напрямку, курсор буде слідувати за рухом пульта.
 2. Перемістіть курсор в потрібне місце і натисніть кнопку «Коліщатко» (OK), щоб підтвердити вибір.
 3. Якщо курсор не використовується протягом певного періоду часу, він зникне. Коли курсор зникне з екрану, струсіть пульт Magic Remote вправо і вліво і курсор знову з'явиться. Курсор зникне, якщо натиснути кнопки вгору, вниз, вліво або вправо, і пульт буде знову працювати як звичайний пульт.
- Якщо курсор не реагує плавно, можна скинути курсор, перемістивши його до краю екрану.
 - Використовуйте пульт дистанційного керування в межах зазначеного діапазону (в межах 10 метрів). Пристрій може працювати некоректно за межами робочої відстані або коли якась перешкода блокує пряму видимість сенсора.
 - В залежності від роботи інших периферійних пристроїв (бездротовий маршрутизатор, мікрохвильова піч і т. д.) можуть виникати збої зв'язку і в роботі пульта.
 - Удари можуть викликати збої в роботі пульта Magic Remote.

ВИД СПЕРЕДУ

Про дистанційне керування, робочу відстань та кут прийому сигналу див. наступну сторінку.
Індикатор живлення/режиму очікування: синій та червоний подвійний світлодіод. Світлодіод горить червоним, коли телевізор вимкнений і синім, коли увімкнений. Датчик дистанційного керування: ІЧ-датчик пристрою, що приймає інфрачервоний промінь, відправлений пультом ДУ.
ПРИМІТКА. Якщо навколо екрана є захисна плівка, перед використанням телевізора видаліть її.



ВИД ЗБОКУ

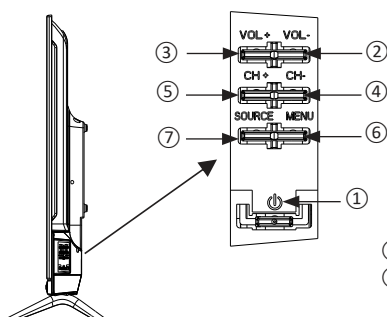

- ① Індикатор живлення/режиму очікування
- ② Датчик дистанційного керування

- 1. POWER (⏻):** у режимі OFF, коротким натисканням натисніть кнопку, щоб увімкнути телевізор. У режимі ON тривалим натисканням натисніть кнопку, щоб вимкнути телевізор. Ця кнопка виконує функцію підтвердження вибору у режимі меню або вибору джерела сигналу.
- 2. VOL-:** зменшує звук. Ця кнопка виконує функцію стрілки вліво, при виборі джерела вхідного сигналу.
- 3. VOL+:** збільшує звук. Ця кнопка виконує функцію стрілки праворуч, при виборі джерела вхідного сигналу.
- 4. CH-:** при короткому натисканні виконує функцію перемикання каналів. Перемикає список каналів униз. Ця кнопка виконує функцію стрілки вниз у режимі меню.
- 5. CH +:** при короткому натисканні виконує функцію перемикання каналів. Перемикає список каналів вгору. Ця кнопка виконує функцію стрілки вгору у режимі меню.
- 6. MENU:** Викликає OSD (екранне) меню.
- 7. SOURCE:** Натисніть, щоб вибрати джерело сигналу телевізора.

ВИД ЗЗАДУ

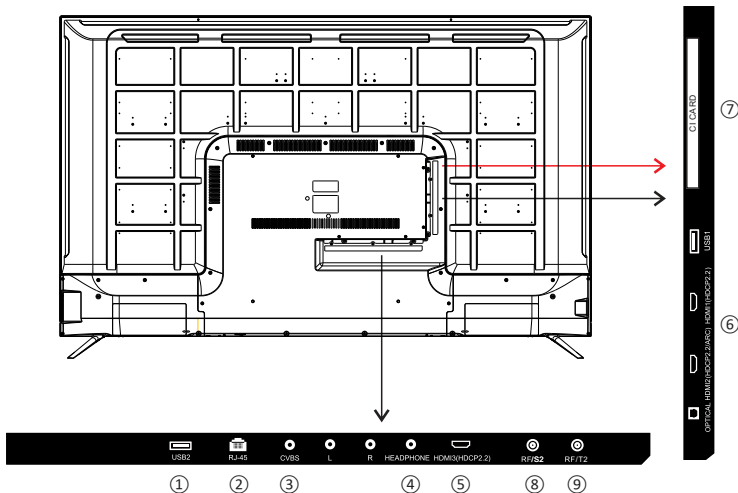

- ① USB: Підключення USB-пристрою, наприклад Flash Disk, для доступу до функції Media TV.
- ② RJ-45: Підключення до Інтернету.
- ③ CVBS: Підключення AV-пристрою, який має композитні відеоблоки, такі як VCR або DVD-плеєр.
 - L: підключення лівого аудіоканалу.
 - R: підключення правого аудіоканалу.
- ④ Headphone/Навушники: Підключення навушників 3.5 мм для аудіо відтворення.
- ⑤ HDMI: (Мультимедійний інтерфейс високої чіткості) забезпечує нестиснене цифрове з'єднання. Будь ласка, налаштуйте в меню, щоб увімкнути його.
- ⑥ Оптичний Цифровий телевізійний звуковий вихід.
- ⑦ CI Card: роз'єм слота CI.
- ⑧ RF/S2: Підключення до прийому сигналу від антени або кабельного телебачення через коаксіальний кабель.
- ⑨ RF/T2: Підключення до прийому сигналу від антени або кабельного телебачення через коаксіальний кабель.

НАСТІННИЙ МОНТАЖ

ВСТАНОВЛЕННЯ/ДЕМОНТАЖ ПІДСТАВКИ

ПОПЕРЕДЖЕННЯ: світлодіодний дисплей завжди повинен бути ретельно захищений від пошкоджень при демонтажі підставки.

Переконайтеся у відсутності будь-яких гострих об'єктів, які можуть подряпати або пошкодити світлодіодний дисплей, не тисніть на передню частину пристрою, екран може тріснути.

1. Від'єднайте всі кабелі, підключені до пристрою.
2. Покладіть телевизор на рівну поверхню задньою стороною догори, будь ласка, підкладіть м'який матеріал (наприклад, ковдру або товстий шматок пінопласту) під екран.
3. Щоб демонтувати підставку, послабте гвинти її монтажних отворів, акуратно потягніть вниз, щоб від'єднати.

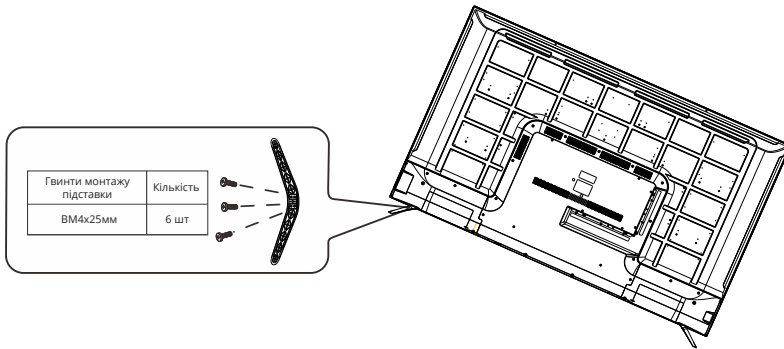

НАСТІННИЙ МОНТАЖ

Цей телевизор є сумісним з VESA і призначений для настінного монтажу тільки за допомогою кріплень типу VESA 15.8 X15.8 дюймів (400 мм x 400 мм), що спеціально призначених для телевизорів (кріплення слід придбати додатково). Довжина гвинта не повинна перевищувати 10 мм.

ПРИМІТКА. Перед монтажем пристрою на стіну зніміть підставку.

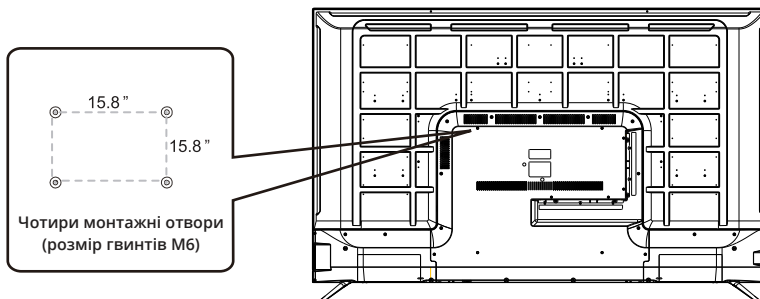

ПЕРШОЧЕРГОВІ НАЛАШТУВАННЯ

ПРАВИЛЬНА УСТАНОВКА ТЕЛЕВІЗОРА 2E І ВИБІР МІСЦЯ УСТАНОВКИ

Перед першим вмиканням телевізора, обов'язково розмістіть його на твердій стійкій поверхні.

Щоб уникнути небезпек і загроз здоров'ю та цілісності пристрою, не піддавайте телевізор діям води або джерел тепла (наприклад, ламп, свічок, радіаторів). Не блокуйте вентиляційні отвори задньої панелі пристрою та не забудьте залишити достатній запас відстані між такими отворами та найближчими до телевізора предметами.



ПЕРШЕ ВКЛЮЧЕННЯ

Після підключення телевізійної антени або інтерфейсного кабелю увімкніть телевізор. На екрані з'явиться повідомлення про необхідність вибрати мову, тип вхідного сигналу та вибір режиму відтворення та пропозиція про підключення LG ThinQ. Після налаштування параметрів можна почати користуватися WebOS.

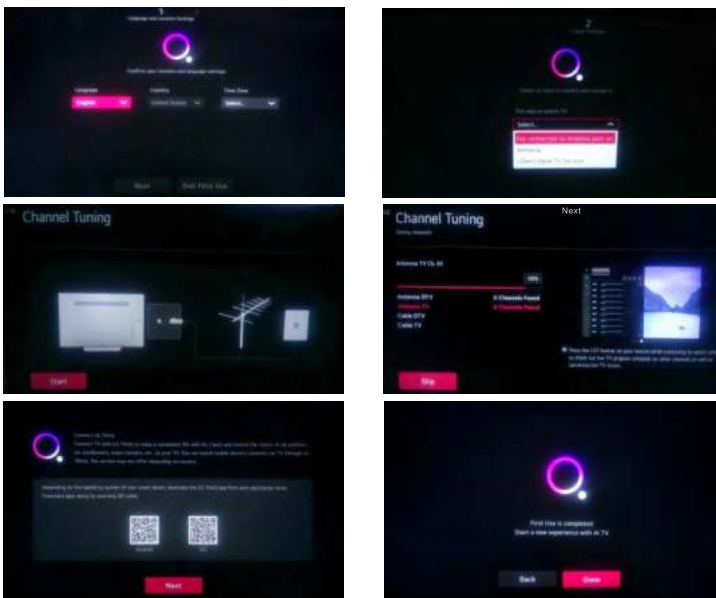

Примітка. Для даної моделі телевізора немає необхідності вибирати країну при першому вмикненні та початкових налаштуваннях пристрою. WebOS перемістить дані програми у сховище контенту цього телевізора в залежності від IP-адреси. У різних країнах працюють різні програми.

Вибір джерела сигналу

Натисніть кнопку пульта дистанційного керування (☰), щоб відобразити список джерел вхідного сигналу.

Натисніть кнопку пульта дистанційного керування ◀▶, щоб вибрати джерело вхідного сигналу, яке потрібно переглянути, а потім натисніть кнопку (Ⓞ), щоб увійти в джерело вхідного сигналу.

Вхідне джерело HDMI можна вибрати на домашній панелі інструментів.

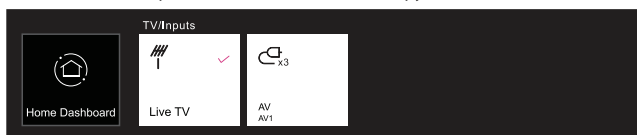

Примітка: Перед переглядом, будь ласка, переконайтеся, що всі необхідні кабелі та пристрої підключено.

НАЛАШТУВАННЯ ТЕЛЕВІЗОРА 2E

Швидкі налаштування

Натисніть кнопку (⊗) на пульті дистанційного керування, екран відобразить швидке меню налаштувань. На дисплеї відобразяться такі параметри: режим зображення, звук, таймер сну тощо.

Можна додавати/вилучати пункти меню швидких налаштувань або змінювати порядок. Після вибору та входу до кожного елемента натисніть кнопку (⊙) на пульті дистанційного керування, щоб перейти у відповідне меню.

Натисніть кнопку (◀/▶), щоб вибрати потрібну опцію.



Меню трансляції

Можна легко використовувати відповідні функції під час перегляду телевізійних трансляцій. Натисніть кнопку «Список» на пульті дистанційного керування.



1. Програми: Перегляд списку актуальних трансляцій.
2. Помічник: Перегляд доступних програм та розклад кожної з них.
3. Планувальник телепрограм: Введення часу і дати трансляції програм, для планування перегляду або запису у встановлений час.

НАЛАШТУВАННЯ ТЕЛЕВІЗОРА 2E

Меню зображення

Виберіть «Всі налаштування» в меню налаштувань, натисніть кнопку (⊙), щоб увійти до підменю. Натисніть кнопку ▲/▼, щоб вибрати пункт «Зображення» в підменю, при виборі опції підсвічується будь-яким із кольорів, потім натисніть кнопку ►, щоб підтвердити вибір і увійти в меню. Натисніть кнопку ▲/▼, щоб вибрати параметр, і натисніть кнопку (⊙), щоб увійти до підменю.

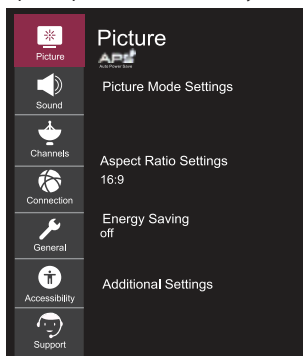

Налаштування режиму зображення

Виберіть режим відео, який відповідає середовищу та умовам перегляду, або додатково налаштуйте/відкалібруйте параметри відтворення відео, такі як контраст, колір тощо.

Підсвічування

Налаштуйте яскравість підсвічування, щоб зробити екран яскравішим або темнішим. Чим ближчий параметр до значення 100, тим яскравіше зображення і насиченіше кольори.

Контрастність

Налаштуйте рівень балансу та рівень між яскравими та темними областями екрана. Чим вище значення контрастності, тим більша різниця між яскравими та темними кольорами.

Яскравість

Відрегулюйте відтінки зображення, щоб зробити зображення яскравішим або темнішим. Чим значення даного параметра до 100, тим яскравіше і насиченіше відображення кольорів.

Різкість

Налаштуйте різкість зображення. Вищі значення параметра збільшують чіткість зображення.

Колір

Відрегулюйте кольори зображення. Параметр допомагає налаштувати кольори таким чином, щоб вони були більш блідими або глибшими. Чим ближче значення параметра до 100, тим чистішим стає колір зображення.

Відтінки

Відрегулюйте баланс червоного та зеленого для відображення відтінків на екрані. Для кожного з кольорів: чим ближче значення параметра до 50, тим чіткіше і яскравіше відображення червоного або зеленого кольору відповідно.

Температура кольорів

Налаштуйте режим відображення зображення в теплій або прохолодній гамі кольорів. Вищі значення підсилюють відображення теплих або холодних відтінків на екрані.

Розширені елементи керування

Тут ви можете самостійно і більш детально відрегулювати контраст, роздільну здатність та інші параметри екранного зображення, для кожного окремого режиму зображення та додатково встановити потрібну кольоровість, гаму тощо.

Параметри зображення

Встановіть необхідні додаткові функції залежно від навколишнього середовища, умов перегляду, стану екрана.

Скидання налаштувань

За допомогою цієї функції ви можете повернути значення налаштувань зображення до значень за замовчуванням (заводських). Зображення та його параметри будуть автоматично скинуті до попередньо встановлених на заводі виробника. Скидання налаштувань виконується індивідуально для кожного режиму, тому виберіть потрібний режим зображення та скиньте його налаштування.

Налаштування співвідношення сторін

Відображення зображення у тому вигляді, в якому воно є, або самостійне встановлення розміру та співвідношення сторін екрана.

Енергозбереження

Режими енергозбереження для обмеження споживання енергії. Зменшіть яскравість екрана, щоб зменшити споживання енергії. Якщо ви використовуєте функцію енергозбереження, це вплине на яскравість телевізора.

Додаткові налаштування

Встановіть додаткові параметри зображення. Увімкніть режим комфорту для очей, HDMI Ultra HD Deep Color або Instant Game Response - для швидкого відгуку ігор без затримок.

НАЛАШТУВАННЯ ТЕЛЕВІЗОРА 2Е

Меню звуку

Виберіть пункт «Всі налаштування» в меню налаштувань, натисніть кнопку (⊙), щоб увійти до підменю. Натисніть кнопку ▲/▼, щоб вибрати пункт «Звук» у підменю, при виборі опції задній фон опції підсвічується будь-яким із кольорів, потім натисніть кнопку ►, щоб підтвердити вибір і увійти в меню. Натисніть кнопку ▲/▼, щоб вибрати параметр, і натисніть кнопку (⊙), щоб увійти до підменю.

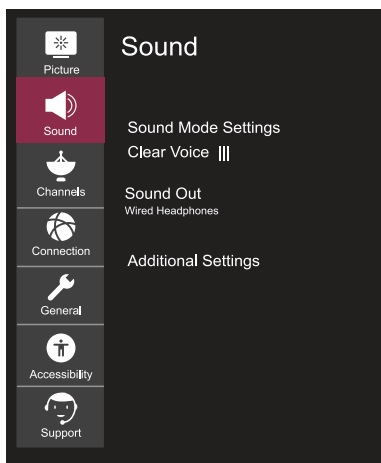

Налаштування режиму звуку

Виберіть режим звуку та налаштуйте звукові ефекти. Ці налаштування доступні лише для вбудованого динаміка телевізора. Налаштування режиму звуку включають налаштування відтворення звуку: стандартні, кіно, Clear Voice III, спорт, музика та ігри.

Баланс

Відкалібруйте баланс звуку між правим та лівим динаміками.

Ultra Surround

Встановіть та налаштуйте віртуальне багатоканальне звучання/ ефект об'ємного звуку, щоб отримати більш реалістичне звучання.

Еквалайзер

Відрегулюйте звук відповідно до власних уподобань для кожної смуги частот.

Скидання налаштувань

За допомогою цієї функції ви можете повернути значення стандартного режиму звуку до значень за замовчуванням (заводських).

Звуковий вихід

Виберіть пристрій або динамік, щоб вивести звук. Список доступних каналів виведення звуку включає наступні: внутрішній динамік телевізора, Bluetooth пристрій, мобільний пристрій, оптичний кабель, HDMI ARC, дровотві навушники, оптичний кабель + внутрішній динамік телевізора і т.д.

Додаткові налаштування

Ви також можете здійснити додаткові налаштування, пов'язані зі звуком. Включаючи: тип установки телевізора, режим гучності, налаштування синхронізації AV, аудіоформат входу HDMI, синхронізацію звуку LG та цифрового аудіовиходу. Ви можете виконувати потрібні операції відповідно до підказок, що спливають на екрані телевізора.

НАЛАШТУВАННЯ ТЕЛЕВІЗОРА 2Е

Меню каналів

Виберіть «Всі налаштування» в меню налаштувань, натисніть кнопку (⊙), щоб увійти до підменю. Натисніть кнопку ▲/▼, щоб вибрати пункт «Канали» в підменю, при виборі опції задній фон опції підсвічується будь-яким із кольорів, потім натисніть кнопку ►, щоб підтвердити вибір і увійти в меню. Натисніть кнопку ▲/▼, щоб вибрати параметр, і натисніть кнопку (⊙), щоб увійти до підменю.

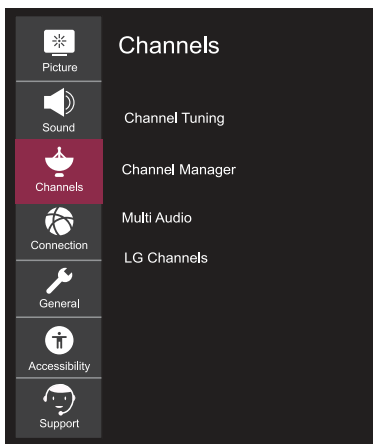

Налаштування каналів

Налаштуйте та збережіть доступні канали. Ви можете вибрати «Автоналаштування списку каналів» або «Ручне налаштування списку каналів» для пошуку доступних телепрограм.

Управління каналами

Керування каналами, збереженими на пристрої.

Multi Audio

Встановлення та налаштування параметрів, пов'язаних зі звуком.

Примітка. Доступні параметри можуть змінюватись в залежності від програми, що транслюється.

НАЛАШТУВАННЯ ТЕЛЕВІЗОРА 2Е

Меню підключень

Виберіть пункт «Всі налаштування» в меню налаштувань, натисніть кнопку (⊙), щоб увійти до підменю. Натисніть кнопку ▲/▼, щоб вибрати пункт «З'єднання/Підключення» у підменю, при виборі опції задній фон опції підсвічується будь-яким із кольорів, потім натисніть кнопку ►, щоб підтвердити вибір і увійти в меню. Натисніть кнопку ▲/▼, щоб вибрати параметр, і натисніть кнопку (⊙), щоб увійти до підменю.

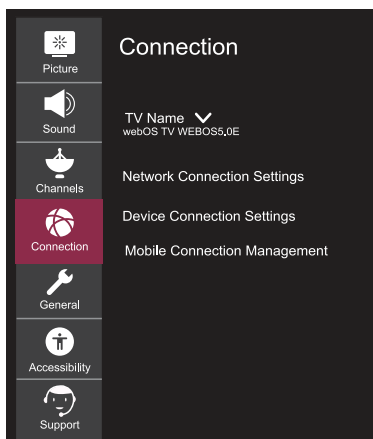

Назва Телевізора

Встановіть бажану назву пристрою.

Налаштування підключення до мережі

Вкажіть налаштування, що відповідають вашій дротовій/бездротовій мережі.

Встановлення підключення пристрою

Встановіть прості налаштування підключення до зовнішніх пристроїв.

Після входу в меню ви можете вибрати та задати наступні параметри:

«Автоматичне визначення пристрою», SIMPLINK (HDMI-CEC), «Автоматична синхронізація з джерелом живлення», «LG Wireless», «Клавіатура» та «Налаштування універсального керування».

Управління мобільним підключенням

Відкриває доступ до керування телевізором зі смартфона або ПК. Щоб підключити телевізор до мобільного пристрою, на смартфоні та ПК потрібно відкрити пункт налаштувань «підключення та запити».

Підключення до Wi-Fi

Виберіть пункт налаштувань «Підключення до Wi-Fi» у меню «Налаштування підключення мережі» і натисніть кнопку (⊙) для підтвердження вибору налаштувань параметра, потім виберіть мережу Wi-Fi, до якої ви хочете підключитися зі списку доступних мереж, та введіть пароль для підключення до мережі Wi-Fi.

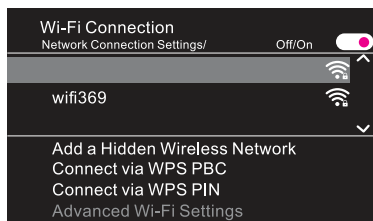

Додати приховану бездротову мережу

Додайте приховану бездротову мережу вручну, ввівши назву мережі (SSID).

Підключитись через WPS PBC

Щоб підключити телевізор до бездротової мережі, натисніть кнопку WPS-PBC для бездротового маршрутизатора за допомогою WPS (Wi-Fi Protected Setup).

Підключитись через WPS PIN

Для бездротового маршрутизатора за допомогою WPS (Wi-Fi Protected Setup) введіть PIN-код, щоб підключити телевізор до бездротової мережі.

НАЛАШТУВАННЯ ТЕЛЕВІЗОРА 2E

Загальне меню

Виберіть «Всі налаштування» в меню налаштувань, натисніть кнопку (⊙), щоб увійти до підменю.

Натисніть кнопку ▲/▼, щоб вибрати пункт «Загальне меню» в підменю, при виборі опції задній фон опції підсвічується будь-яким із кольорів, потім натисніть кнопку ►, щоб підтвердити вибір і увійти в меню.

Натисніть кнопку ▲/▼, щоб вибрати параметр, і натисніть кнопку (⊙), щоб увійти до підменю.

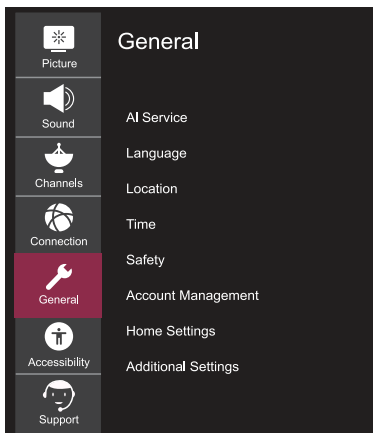

Функції штучного інтелекту

Встановіть детальні налаштування для функцій штучного інтелекту.

Мова

Виберіть налаштування мови телевізора. Ви можете встановити бажану мову меню, мову аудіо та мову клавіатури.

Країна знаходження

Встановіть регіон та країну для підбору трансляцій та спецслужб.

Країна послуг

Виберіть країну знаходження, щоб налаштувати спеціальні послуги для вашої країни. Послуги можуть відрізнятися залежно від країни. Варіанти налаштування країни включають: Авто, Канада, Мексика, США та ін.

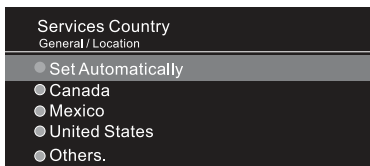

Час

Встановіть поточну дату та час. Якщо встановлений час сильно відрізняється від поточного часу, деякі інтелектуальні функції можуть не відображатися. Цей пункт налаштування включає в себе налаштування параметрів: часу, дати та часового поясу.

Таймер

Встановіть таймер сну та час автоматичного вимкнення.

Безпека

Встановіть блокування вказаних каналів, програм, входів тощо для використання їх тільки під батьківським контролем.

Управління акаунтом

Налаштуйте обліковий запис для використання Сервісних послуг.

Домашні налаштування

Встановіть параметри для функції «Будинок».

Додаткові налаштування

Встановіть та налаштуйте додаткові функції, що стосуються телевізора.

НАЛАШТУВАННЯ ТЕЛЕВІЗОРА 2Е

Меню спеціальних можливостей

Виберіть пункт «Всі налаштування» в меню налаштувань, натисніть кнопку (⊙), щоб увійти до підменю. Натисніть кнопку ▲/▼, щоб вибрати пункт «Меню спеціальних можливостей» у підменю, при виборі опції задній фон опції підсвічується будь-яким із кольорів, потім натисніть кнопку ►, щоб підтвердити вибір і увійти в меню.

Натисніть кнопку ▲/▼, щоб вибрати параметр, і натисніть кнопку (⊙), щоб увійти до підменю.

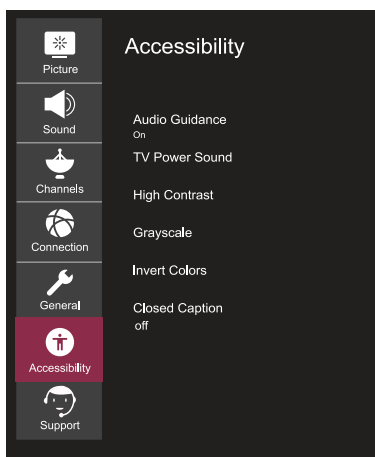

Аудіогід

Керування меню та навігацією за допомогою голосу ідеальне для користувачів із поганим зором. Після ввімкнення цієї функції вкажіть детальні налаштування голосових вказівок.

Сигнал увімкнення/вимкнення живлення телевізора

Попереджає звуковим сигналом, коли телевізор увімкнено або вимкнено. Звук не буде увімкнено, якщо для цифрового виведення звуку встановлено значення «Наскрізний».

Високий контраст

Збільште контраст між яскравими та темними областями деяких меню, такими як фон та текст, для більш комфортного сприйняття людьми з ослабленим зором.

Відтінки сірого

Змініть колір меню на екрані чорно-білий для більшої чіткості. Інвертація кольорів
Інвертуйте та компенсуйте певні кольори в деяких меню, щоб покращити видимість елементів, що відображаються на екрані.

Субтитри

Встановіть додаткові параметри субтитрів. Працює лише за умови, що телепрограма підтримує субтитри.

НАЛАШТУВАННЯ ТЕЛЕВІЗОРА 2E

Меню підтримки

Виберіть «Всі налаштування» в меню налаштувань, натисніть кнопку (⊙), щоб увійти до підменю. Натисніть кнопку ▲/▼, щоб вибрати пункт «Меню підтримки» в підменю, при виборі опції задній фон опції підсвічується будь-яким із кольорів, потім натисніть кнопку ►, щоб підтвердити вибір і увійти в меню. Натисніть кнопку ▲/▼, щоб вибрати параметр, і натисніть кнопку (⊙), щоб увійти до підменю.

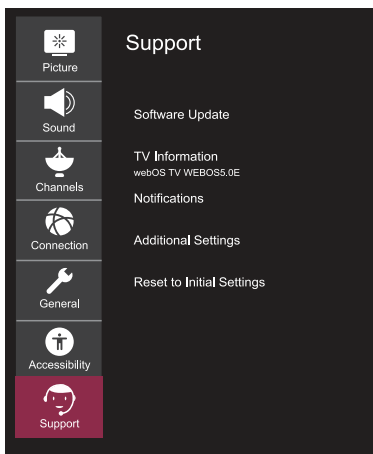

Оновлення програмного забезпечення

Перевірте наявність оновлень програмного забезпечення та оновіть систему, якщо вони доступні.

Інформація про телевізор

Перевірте інформацію про телевізор.

Повідомлення

Перевірте сповіщення про тривогу, що стосуються налаштувань користувача або статусу телевізора.

Додаткові налаштування

Налаштуйте додаткові функції, пов'язані із підтримкою клієнтів. Що включають: користувацькі угоди, офіційні повідомлення та повідомлення про програмне забезпечення з відкритим вихідним кодом.

Скидання до заводських налаштувань

Повернення телевізора до заводських установок. Ця функція поверне всі параметри на телевізорі до стандартних налаштувань.

Робота зі SMART TV

Інструкція до меню домашньої сторінки

Використання функцій головного екрана телевізора, Webos

Ви можете перейти на головний екран, натиснувши кнопку (🏠) на пульті дистанційного керування.

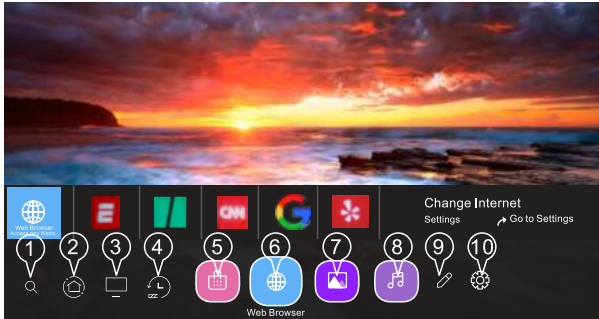

1. Вхід у меню пошуку. Дає доступ до пошуку різноманітного контенту та інформації, налаштування бажаних умов/параметрів пошуку. Необхідно переконатися, що мережне з'єднання працює нормально.
2. Перехід до головної панелі керування.
3. Перехід до останнього використаного джерела вхідного сигналу
4. Перехід до останнього використаного додатку
5. Перехід до магазину додатків
6. Перехід у браузер
7. Перехід до меню відтворення зображень та відео
8. Перехід до меню відтворення музики
9. Перехід у меню «Редагування»
10. Перехід до меню налаштувань

Керування меню домашньої сторінки

Керування функціями головного екрана телевізора, Webos

Ви можете переглянути список усіх програм, встановлених на телевізорі, змінити їх розташування або видалити їх.

Ви можете виконувати необхідні операції, дотримуючись підказок на екрані телевізора.

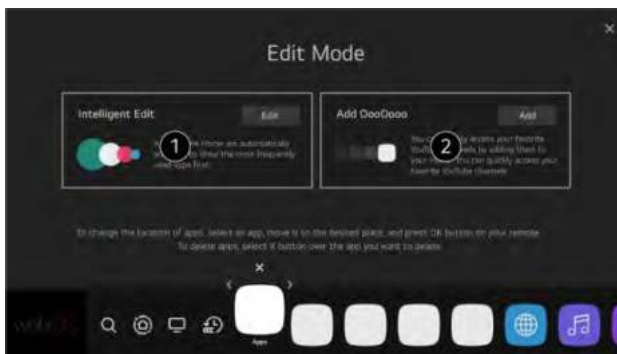

1. Виберіть програму, яку потрібно відредагувати, натисніть та утримуйте кнопку (Ⓞ) на пульті дистанційного керування. Це активує режим редагування програми.
2. Щоб перемістити програму в бажане місце, перемістіть курсор у це місце та натисніть кнопку (Ⓞ). Щоб видалити програму, клацніть по іконці «X» над програмою. Ви можете переміщувати та видалити будь-яку кількість програм за один раз, перш ніж вийти з режиму редагування. Ви також можете переміщувати програми за допомогою кнопок ◀/▶ на пульті дистанційного керування.
3. Після завершення редагування натисніть «X» у верхньому правому куті, щоб вийти з режиму редагування програм. Програма «ТБ» не може бути змінена.

Робота зі SMART TV

Запуск програм за допомогою ШВИДКОГО ДОСТУПУ

Натисніть та утримуйте будь-яку кнопку з цифровим значенням на пульті дистанційного керування, щоб відкрити програму або активувати зовнішнє джерело введення сигналу, зареєстроване для цієї кнопки.

Налаштування ШВИДКОГО ДОСТУПУ до додатків

1. Запустіть програму або виберіть програму або джерело вхідного сигналу, для якого потрібно призначити швидкий доступ.
2. Натисніть і утримуйте будь-яку кнопку з цифровим значенням (1-9), яку потрібно встановити для запуску цієї програми.
3. Коли на екрані з'явиться спливаюче вікно реєстрації швидкого доступу, підтвердіть операцію, натиснувши «Так».

Якщо натиснути та утримувати кнопку, для якої вже було виконано реєстрацію швидкого запуску певної програми, буде виконано відповідний запуск програми.

Щоб побачити елементи, які можна встановити для швидкого запуску, виберіть кнопку, яка раніше не була зареєстрована в режимі редагування ШВИДКОГО ДОСТУПУ.

Якщо ви перебуваєте в режимі, в якому ШВИДКИЙ ДОСТУП не запускається, ці дії неможливо буде виконати.

Якщо ви видалите програму, ШВИДКИЙ ДОСТУП до неї також буде автоматично видалено.

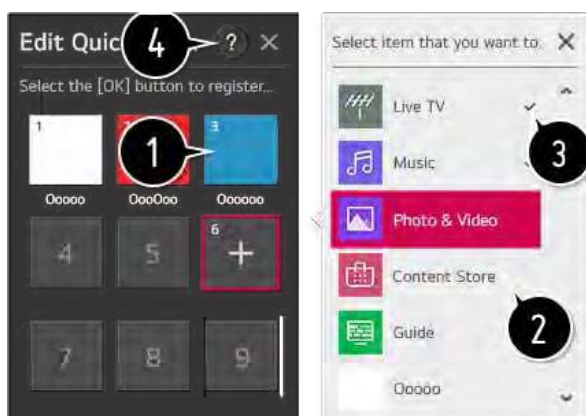

Домашня панель управління

Ви можете вибрати або почати керувати пристроєм, підключеним до телевізора. Натисніть кнопку (☰) на пульті дистанційного керування та виберіть «Домашня панель керування». Ви можете виконувати потрібні операції, дотримуючись підказок, що спливають на екрані телевізора.



1. Перевірте наявність смарт-пристроїв, підключених до програми LG ThinQ, та виберіть потрібний.
2. Відтворіть звук зі смарт-пристрою, підключеного через Bluetooth.
3. Перевірте наявність зовнішніх пристроїв, підключених через зовнішній вхідний порт або мережу, і виберіть потрібний.
4. Відобразиться поточний вибраний вихідний динамік, і ви можете перейти до меню налаштувань вихідного динаміка.
5. Перевірте наявність та виберіть підключений пристрій.
6. Перевірте наявність пристроїв, підключених через Home IoT та почніть керувати ними.
7. Легко керуйте своїм пристроєм, попередньо налаштувавши потрібні операції.
8. Вхід до облікового запису користувача: Ви можете входити в систему в обліковому записі LG ThinQ, створеному на мобільному пристрої, і виходити з нього, за необхідності. Змінити налаштування облікового запису користувача: Ви можете змінити ім'я пристрою, підключеного до входів або домашніх пристроїв, або налаштувати відповідні параметри.
9. Оновіть список підключених пристроїв.
10. Закрийте домашню панель керування.

USB-медіаплеєр

USB-медіаплеєр

Підключіть USB-накопичувач до USB-порту телевізора, щоб переглянути файли, що зберігаються на USB-накопичувачі, на вашому телевізорі.

Формати, що підтримуються: jpeg, jpg, jpe, png та bmp - для фото, mp3, wav, ogg, wma, flac - для музики, asf, avi, mp4, 3gp, mkv, ts, mpeg, vob - для відео.

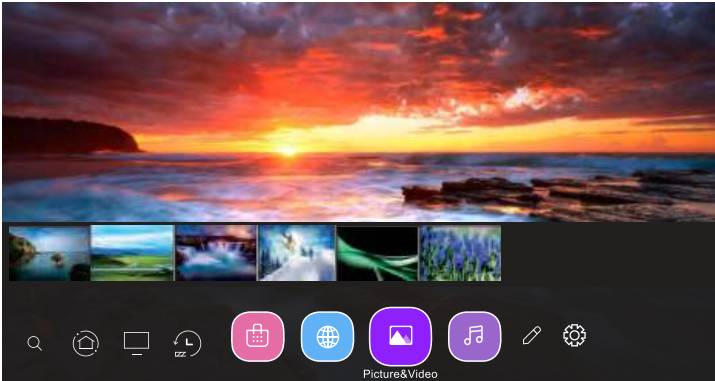

Використання програвача фотографій

Виберіть «Фото та відео» та натисніть кнопку (Ⓢ), щоб увійти в меню. Тепер можна переглянути збережені фотографії.

Використовуйте кнопки зі стрілками, щоб вибрати файл, який ви бажаєте переглянути, у меню вибору файлів, потім натисніть кнопку (Ⓢ), щоб розпочати відтворення. Під час відтворення мультимедіа натисніть кнопку (Ⓢ), щоб відобразити інформацію про файл та керувати ним.



Використання програвача відео

Виберіть «Фото та відео» та натисніть кнопку (Ⓞ), щоб увійти в меню. Терер можна переглянути збережені відео.

Використовуйте кнопки зі стрілками, щоб вибрати файл, який ви бажаєте переглянути, у меню вибору файлів, потім натисніть кнопку (Ⓞ), щоб розпочати відтворення. Під час відтворення мультимедіа натисніть кнопку (Ⓞ), щоб відобразити інформацію про файл та керувати ним.



Використання програвача музики

Виберіть «Музика» та натисніть кнопку (Ⓞ), щоб увійти в меню. Терер можна прослуховувати збережені аудіодоріжки.

Використовуйте кнопки зі стрілками, щоб вибрати файл, який потрібно прослухати, в меню вибору файлів, потім натисніть кнопку (Ⓞ), щоб почати відтворення. Під час відтворення мультимедіа натисніть кнопку (Ⓞ), щоб відобразити інформацію про файл та керувати ним.



ВІДЕО ФОРМАТИ

ПІДТРИМУВАНИЙ КОМПОНЕНТНИЙ / РЕЖИМ ВХОДУ HDMI			
Роздільна здатність	Частота горизонтального сканування (Гц)	Частота вертикального сканування (кГц)	Формат
720 x 480	15.73	59.94	480i
720 x 480	31.5	59.94	480p
1280 x 720	45	60	720p
1920 x 1080	33.75	60	1080i
1920 x 1080	27	24	1080p
1920 x 1080	67.50	60	1080p
3840 x 2160	53.9	24	2160p
3840 x 2160	67.5	30	2160p
3840 x 2160	134.5	60	2160p

ПРИМІТКА

Перераховані вище формати також належать до пристроїв AV, які можна підключити. Перед підключенням пристрою до іншого уважно прочитайте всі інструкції та переконайтеся, що всі необхідні кабелі правильно підключені.

Цей пристрій може бути несумісним з іншими форматами, які не відповідають вищезазначеним.

ТЕХНІЧНІ ХАРАКТЕРИСТИКИ

Артикул	2E-43A06LW	2E-50A06LW	2E-55A06LW	2E-65A06LW
Модель	43A06L	50A06L	55A06L	65A06L
Тип	D-LED	D-LED	D-LED	D-LED
Розмір екрану (в дюймах)	43	50	55	65
Розмір екрану (в сантиметрах)	109	127	139.7	165
Співвідношення сторін	16:9	16:9	16:9	16:9
Тип панелі екрану HD\FHD\4K	4K	4K	4K	4K
Розподільча здатність екрану	3840x2160	3840x2160	3840x2160	3840x2160
Напруга мережі живлення	220-240 V	220-240 V	220-240 V	220-240 V
Частота мережі живлення	50 Hz	50 Hz	50 Hz	50 Hz
Кути огляду екрану	178	178	178	178
Вага без упаковки (кг)	8.5	11.25	13.65	18
Вага в упаковці (кг)	10.2	14.65	17.2	24.01
Wi-Fi	+	+	+	+
Операційна система	Web OS	Web OS	Web OS	Web OS
Програмне забезпечення	Web OS 5.4.1-9.	Web OS 5.4.1-9	Web OS 5.4.1-9	Web OS 5.4.1-9
LAN	+	+	+	+
К-сть тюнерів:	2	2	2	2
К-сть каналів (ATV:, DTV:)	ATV:100, DTV:800	ATV:100, DTV:800	ATV:100, DTV:800	ATV:100, DTV:800
NICAM decoder	+	+	+	+
Телетекст (к-сть сторінок)	1000	1000	1000	1000
DVB-T2 MPEG2	+	+	+	+
DVB-T2 MPEG4	+	+	+	+
JPEG	+	+	+	+
MP3	+	+	+	+

ТЕХНІЧНІ ХАРАКТЕРИСТИКИ

	РСВ	МОДУЛЯТОР	СТАНДАРТ	ДІАПАЗОН ЧАСТОТ	МАКСИМАЛЬНА ПОТУЖНІСТЬ
WEB-OS	RT2874	MT7663BUN	IEEE 802.11b	2400~2483.5MHz діапазон ISM	16±2 dBm при 1,2,5,11Mbps
			IEEE 802.11g	2400~2483.5MHz діапазон ISM	15±2 dBm при 6,9,12,18,24,36,48,54Mbps
			IEEE 802.11a	5.15~5.25GHz 5.25~5.35GHz 5.47~5.725GHz 5.725~5.825GHz	15±2 dBm при 6,9,12,18,24,36,48,54Mbps
			IEEE 802.11n	2.4GHz :2400 ~ 2483.5MHz for ISM range 5GHz: 5.15~5.25GHz; 5.25~5.35GHz; 5.47~5.725GHz; 5.725~5.825GHz;	15±2dBm при MCS0~7
			IEEE 802.11ac	5GHz: 5.15~5.25GHz; 5.25~5.35GHz; 5.47~5.725GHz; 5.725~5.825GHz;	15±2dBm VHT20,40 MCS0~7 13±2dBm VHT20 MCS8, VTH40 MCS8~9 and VHT80

Спрощена декларація про відповідність

Справжнім виробник «Малід Лімітед» заявляє, що тип радіообладнання телевизор відповідає Технічному регламенту радіообладнання. Повний текст декларації про відповідність доступний на вебсайті за такою адресою: <https://2e.ua/docs/>

Цей посібник призначений лише для довідки.

Технічні характеристики можуть бути оновлені або змінені без попередження.



КЕРІВНИЦТВО З УСУНЕННЯ НЕСПРАВНОСТЕЙ

ТИПОВІ ПРОБЛЕМИ TV	ПРИЧИНИ (МЕТОДИ УСУНЕННЯ)
Погане зображення (шуми, спотворення або дублювання кількох зображень, розмитість)	<ul style="list-style-type: none">• Перевірте розташування антени та за потреби відрегулюйте її.• Перевірте, чи надійно підключено кабель антени.• Переконайтеся, що всі кабелі надійно підключені.
Немає звуку	<ul style="list-style-type: none">• Збільште гучність.• Переконайтеся, чи увімкнена на пульті дистанційного керування функція вимкнення звуку.
Чорно-біле зображення	<ul style="list-style-type: none">• Перевірте пункт налаштування «ЗОБРАЖЕННЯ» в меню ЗОБРАЖЕННЯ.• Переконайтеся, що програма, яку ви дивитесь, транслюється у кольорі, а не у чорно-білому форматі.
Немає ні зображення, ні звуку	<ul style="list-style-type: none">• Переконайтеся, що пристрій підключено та увімкнено.• Переконайтеся, що вибрано режим ATV.• Спробуйте увімкнути інший канал, щоб перевірити наявність проблем зі станцією.• Перевірте, чи правильно підключено антену.• Збільште гучність.• Переконайтеся, що антена або джерело аудіо/відео працюють правильно.• Перевірте, чи всі кабелі надійно підключені.• Перевірте наявність перешкод або пристроїв, які можуть створювати їх поряд з телевізором.
Кольорові плями на зображенні	<ul style="list-style-type: none">• Переконайтеся, що поблизу немає неекранованих електричних пристроїв, які створюють перешкоди.• Вимкніть телевізор на 30 хвилин, а потім спробуйте знову.
Функціональна клавіша панелі не реагує правильно	<ul style="list-style-type: none">• Під впливом електростатичного заряду пристрій може працювати неправильно та вимагати від користувача перезавантаження системи.• Вимкніть і знову підключіть шнур живлення джерела змінного струму.
Панель дисплея монітора нагрівається	<ul style="list-style-type: none">• Світлодіодний телевізор має в системі люмінофор. Це може призвести до підвищення температури екрана. Це не є дефектом.
Незвичайні точки	<ul style="list-style-type: none">• На світлодіодному екрані можуть з'явитися чорні та яскраві точки. Це структурна властивість світлодіодної панелі, а не дефект.
Смуги на екрані	<ul style="list-style-type: none">• Регулювання фази імпульсу може зменшити смуги. Вхід RGB
Верхня частина монітора нагрівається	<ul style="list-style-type: none">• Це може статися при тривалій роботі пристрою. Це не є дефектом.
Неможливо вибрати певний канал	<ul style="list-style-type: none">• Ви могли пропустити канал при перемиканні між ними. Виберіть цей канал, безпосередньо натиснувши відповідні кнопки на пульті дистанційного керування.
Несправність відображення під час увімкнення	<ul style="list-style-type: none">• Це може бути викликано дуже коротким інтервалом між увімкненням/вимкненням.• Вимкніть живлення та перезапустіть пристрій.

TABLE OF CONTENTS

1	PRECAUTIONS		31
2	IMPORTANT SAFETY INSTRUCTIONS		32
3	EQUIPMENT		33
4	GETTING STARTED		34
5	ПОЯСНЕННЯ ТА ІНСТРУКЦІЇ ДО ЕЛЕМЕНТІВ ПАНЕЛІ КЕРУВАННЯ ТА УПРАВЛІННЯ ТЕЛЕВІЗОРОМ	Remote control Front view Side view Back view	35 35 36 37
6	WALL MOUNTING		38
7	INITIAL SETTINGS	Correct device installation and choosing the place of installation First power on	38 38 38
8	TV SET UP	Quick settings Broadcast menu Image menu Sound menu Channels menu Connection menu General menu Accessibility menu Support menu	39 39 40 41 42 43 44 45 46

TABLE OF CONTENTS

9	OPERATION WITH SMART TV		20
10	HOME PAGE MENU CONTROL		22
11	USING THE HOME CONTROL PANEL		23
11	DISPLAY MODE	Video formats	25
12	SPECIFICATIONS		26
13	TROUBLESHOOTING	Typical TV problems	28

** The images, features, and other information provided in this manual are for general reference only. Please refer to the product actually purchased.*

PRECAUTIONS

- * WARNING SIGNS AND MARKING ARE LOCATED ON THE REAR INFORMATION PANEL OF THE DEVICE.

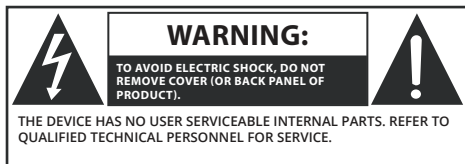

THE EXCLAMATION SYMBOL IN A TRIANGLE INDICATES IMPORTANT INSTRUCTIONS THAT YOU SHOULD PAY PARTICULAR ATTENTION TO WHEN USING THE TV.

 The lightning symbol within a triangle indicates the presence of dangerous voltage inside the TV, which poses a risk of electric shock, and indicates a hazardous situation that could result in serious injury.

 The exclamation symbol in a triangle indicates important instructions that you should pay particular attention to when using the TV.

CAUTION

- RISK OF EXPLOSION IF THE BATTERY IS REPLACED INCORRECTLY. REPLACE ONLY WITH SIMILAR OR EQUIVALENT BATTERY TYPE.
- USE OF CONTROLS OR ADJUSTMENTS, OR PERFORMANCE OF PROCEDURES NOT APPROVED BY THE MANUFACTURER, MAY RESULT IN HAZARDOUS RADIOACTIVE RADIATION EXPOSURE.

WARNING

- TO REDUCE THE RISK OF FIRE OR ELECTRIC SHOCK, DO NOT USE THIS DEVICE IN HIGH HUMIDITY OR IN RAIN.
- DO NOT PLACE OBJECTS OR OBJECTS FILLED WITH WATER OR LIQUID ON THIS DEVICE.
- IN THE EVENT OF ANY MALFUNCTIONS WITH THE DEVICE, IMMEDIATELY DISCONNECT THE POWER CABLE FROM THE MAINS AND CONTACT A SPECIALIZED TECHNICAL SERVICE FOR TROUBLESHOOTING.

 This equipment is an electrical device with class II protection against electric shock or with double insulation. This means that the product does not require a mandatory connection to the power supply network with grounding.

RECOMMENDATIONS AND RULES FOR PROPER POSITIONING OF THE DEVICE

- Do not use this device in rooms and places with high air temperature, humidity, in conditions of extremely low temperatures, dusty or humid places.
- Do not block or cover the ventilation openings of this device by placing it in places with poor or insufficient ventilation, do not cover the device with fabrics, do not place or install it on beds or carpets.

SAFETY INFORMATION

- When connecting or disconnecting the AC power cord, pull the plug, not the cord itself. Pulling on the cord can damage it, which may lead to a life-threatening situation for the user.
- If you are not going to use the device for an extended period of time, disconnect the AC power cord.

LOCATION OF THE SPECIFICATIONS AND REQUIREMENTS PLATE

The technical data plate is located on the back of the device.

FCC STATEMENT

Note: This equipment has been tested and found to comply with the limits for a Class A digital device, pursuant to Part 15 of the FCC Rules. These limits are designed to provide reasonable protection against harmful interference when the equipment is operated in a residential environment. This equipment generates, uses, and can radiate radio frequency energy and, if not installed and used in accordance with the instruction manual, may cause harmful interference to radio communications. However, the manufacturer does not guarantee that interference will not occur in certain cases of installing the device in certain rooms. If this equipment does cause harmful interference to radio or television reception, which can be determined by turning the equipment off and on, the user is encouraged to try to correct the interference by one or more of the following steps:

- Increase the distance between the equipment and the receiver.
- Connect the equipment to an outlet on a network different from that to which the receiver is connected.
- Contact the seller of the device or an experienced radio/television technician.

WARNING

Changes or modifications to this device not approved by the party responsible for regulatory compliance could void the user's authority to operate the device.

HDMI[®]
HIGH RESOLUTION MULTIMEDIA INTERFACE

HDMI, the HDMI logo and High-Definition Multimedia Interface are HDMI Licensing LLC trademarks or registered trademarks.

IMPORTANT SAFETY INSTRUCTIONS

1. Read all instructions carefully.
2. Do not throw away the manual after reading, save it for future use and reference.
3. Heed all warnings.
4. Follow all instructions.
5. Do not use standing near water sources.
6. Clean only with a dry, clean cloth.
7. Do not block or obstruct the ventilation openings of the device. Install the device according to the manufacturer's instructions.
8. Do not install the device near heat sources such as radiators, heaters, stoves, or other sources (including amplifiers) that emit heat.
9. Protect the power cord from being stepped on, pinched, or bent, especially at outlets, extension cords, and where they exit the device.
10. Use only parts/accessories specified by the manufacturer.
11. Use only with the cart, stand, tripod, bracket or table specified by the manufacturer or those supplied. When using the cart, be careful when moving the cart/device to avoid tipping over injuries.
12. This appliance can be used by children aged 8 years and above and persons with reduced physical, sensory or mental capabilities or lack of experience and knowledge if they have been given supervision or instruction concerning use of the appliance in a safe way and understand the hazards involved. Children should not play with the device. Cleaning and user maintenance should not be performed by unsupervised children.
13. Unplug this appliance during lightning storms or when not in use for a long period of time.
14. If any maintenance is necessary, contact qualified technical personnel. Service is required if the device has been damaged in any way, such as the power cord or plug is damaged, liquid or foreign objects have entered the device, the device has been exposed to rain or moisture, does not operate normally, or has been dropped.
15. The plug should be easily accessible, in case of urgent disconnection of the device from the network.



PERSONAL SAFETY PRECAUTIONS

- ALWAYS read and follow all instructions for setting up and using the TV.
- Install the TV on flat and solid surfaces.
- DO NOT place the TV on furniture with drawers that small children can use as steps.
- DO NOT allow children to pull or push the TV or climb on furniture on which the TV is installed.
- DO NOT allow children to play in front of or near the TV.
- ALWAYS route all cables connected to the TV so that they cannot be easily pulled or grabbed by children.
- When installing the TV on a wall, purchase a TV mount recommended by a professional TV installer and follow the installation instructions that come with the TV mount.
- Before installing the TV on the wall, make sure that the wall structure can support the weight of the TV and the hardware. If in doubt, seek the advice of a professional installer.
- Do not turn on the TV until you are sure that the power cord is plugged in correctly.
- Check the voltage of the AC outlet and the TV before connecting the TV.

EQUIPMENT

Check the presence of all additional accessories before installing the product.

TV x 1

Remote control x 1

Batteries (AA) x 2

User manual x 1

Energy label x 1

Microfiche x 1

Stand parts x 2

Stand assembly screws x 6

GETTING STARTED

USING THE REMOTE CONTROL

- Point the remote control at the remote-control sensor located on the device.
- If there is a strong external light source, the operation of the infrared sensor of the remote control may get worse, which will lead to its poor operation.
- The recommended distance for remote control is about 16 feet (5 meters).

BATTERY INSTALLATION

1. Open the battery compartment cover.

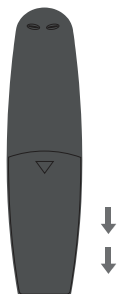

2. Insert the batteries.



BATTERY REPLACEMENT

When the batteries run out, the operating range of the remote control is greatly reduced, so you need to replace the batteries in time.



CAUTION: Danger of explosion if batteries are not replaced correctly.

NOTES

- If the remote control is not used for a long time, remove the batteries to avoid damage to the accessory caused by corrosion if the batteries leak.
- Do not install old and new batteries in the remote at the same time. Do not install alkaline, standard (carbon-zinc) or rechargeable (nickel-cadmium) batteries at the same time.
- Always remove batteries as soon as they are discharged.
- Discharged batteries can leak and seriously damage the remote control.



CAUTION: Do not throw batteries into fire. Batteries can explode or leak. Batteries should not be exposed to excessive heat, for example, open sunlight, fire, etc.

EXPLANATION AND INSTRUCTIONS FOR TV CONTROL PANEL ELEMENTS

REMOTE CONTROL



POWER () turns the TV on/off.

(): turn on/off the set-top box's power.

LIST: display saved programs on the screen.

0#: QUICK ACCESS: display on the editing screen.

Numeric buttons: select channel.

(...): display additional buttons on the remote control.

(...) #: turn on subtitles. (Some models may not support).

(): adjust the volume level.

(): mute the TV.

()#: enter the special features menu.

(): change the program.

(): viewing recommended content.

(): (The recommendation feature may not be available in some countries.)

(): press and hold the button to use voice recognition.

()#: main menu display.

(): display the previously used list.

()#: enter the quick settings menu.

(): enter the general settings menu.

move to previous step?

(): close menu.

GUIDE: check programs.

(): select the input signal source.

()#: enter the main control panel.

Navigation buttons: (up / down / left / right) () / () / () / () - to move through the menu.

PLAY (): playback while watching media.

PAUSE (): pause while watching media.

MOVIES: movie search (make sure your internet connection is working fine).

NETFLIX: access Netflix interface.

PRIME VIDEO: access Prime Video interface.

Color buttons (RED / GREEN / YELLOW / BLUE): hint functions in a certain mode.

USING THE MAGIC REMOTE

1. If you shake the Magic Remote left and right or turn its wheel, pointing it at the TV, a cursor will appear on the TV screen. When you move the remote control in the desired direction, the cursor will follow the movement of the remote control.
2. Move the cursor to the desired location and press the Wheel (OK) button to confirm the selection.
3. If the cursor is not used for a certain period of time, it will disappear. When the cursor disappears from the screen, shake the Magic Remote right and left and the cursor will reappear. The cursor will disappear if you press the up, down, left or right buttons and the remote will work as a normal remote again.
 - If the cursor does not respond smoothly, you can reset the cursor by moving it to the edge of the screen.
 - Use the remote control within the specified range (within 10 meters). The device may not work correctly outside the working distance or when some obstacle blocks the direct line of sight of the sensor.
 - Depending on the operation of other peripheral devices (wireless router, microwave oven, etc.), communication failures may also occur in the operation of the remote control.
 - Impacts may cause the Magic Remote to malfunction.

EXPLANATION AND INSTRUCTIONS FOR TV CONTROL PANEL ELEMENTS

FRONT VIEW

ΠFor remote control, working distance and signal reception angle, see next page

Power/Standby Indicator: Blue and Red Dual LED. The LED is red when the TV is off and blue when it is on. Remote control sensor: the device's IR sensor receives the infrared beam sent by the remote control.

NOTE. If there is a protective film around the screen, remove it before using the TV.



SIDE VIEW

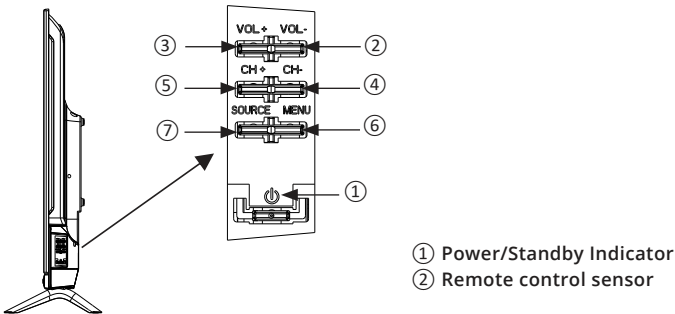

1. POWER (⏻): in OFF mode press the button briefly to turn on the TV. In ON mode press and hold the button to turn off the TV. This button serves to confirm selection in the menu mode or selecting the signal source.

2. VOL-: Reduces the volume. This button serves as a left arrow when selecting an input source.

3. VOL+: Increases the volume. This button serves as a right arrow when selecting an input source.

4. CH-: when pressed briefly this button serves as switching channels button. Toggles down the channel list. This button acts as the down arrow in menu mode.

5. CH +: when pressed briefly this button serves as switching channels button. Toggles up the channel list. This button acts as the up arrow in menu mode.

6. MENU: open the OSD (On Screen Display) menu.

7. SOURCE: press to select the TV signal source.

EXPLANATION AND INSTRUCTIONS FOR TV CONTROL PANEL ELEMENTS

BACK VIEW

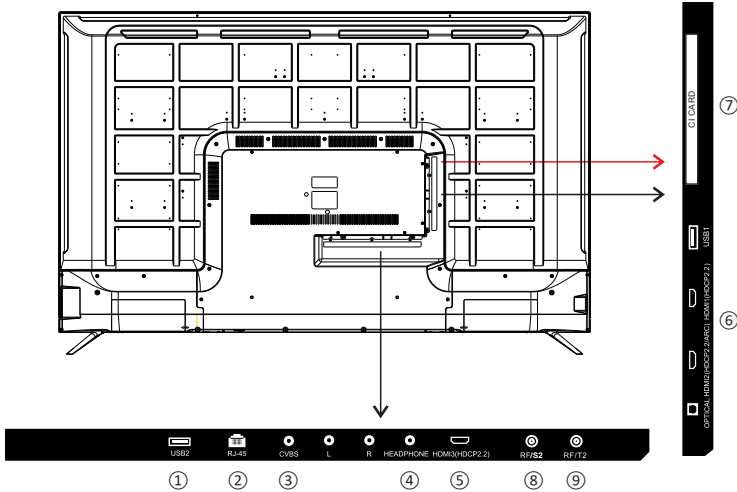

- ① USB: connect a USB device such as a Flash Disk to access the Media TV function.
- ② RJ-45: Internet connection.
- ③ CVBS: connect an AV device that has composite video units, such as a VCR or DVD player.
 - L: connect the left audio channel.
 - R: connect the right audio channel.
- ④ Headphone: connect 3.5 mm headphones for audio playback.
- ⑤ HDMI: (High Definition Multimedia Interface) provides an uncompressed digital connection. Please enter the settings menu to enable it.
- ⑥ Optical Digital TV sound output.
- ⑦ CI Card slot.
- ⑧ RF/S2: connect to receive a signal from an antenna or cable TV via a coaxial cable.
- ⑨ RF/T2: connect to receive a signal from an antenna or cable TV via a coaxial cable.

WALL MOUNTING

STAND INSTALLATION/DISASSEMBLY

WARNING: THE LED DISPLAY IS VERY FRAGILE AND MUST ALWAYS BE PROTECTED WHEN REMOVING THE STAND.

Make sure there are no sharp objects that can scratch or damage the LED display, do not press on the front of the device, the screen may crack.

1. Disconnect all cables and cords connected to the device.
2. Place the device on a flat surface with the back facing up, please place a soft material (such as a pillow or a thick piece of foam) under the screen.
3. To remove the stand, loosen the screws of its mounting holes, gently pull down to detach.

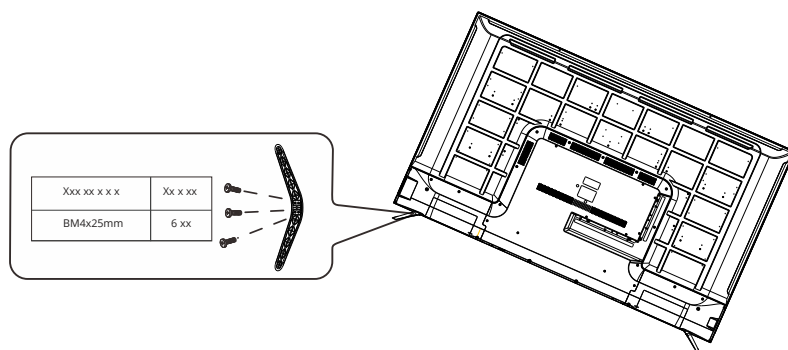

WALL MOUNTING

This unit is VESA compliant and intended for wall mounting only with VESA 15.8 X15.8 inch (400 mm x 400 mm) type mounts specifically designed for plasma TVs (mount not included). The screw length should not exceed 10 mm.

NOTE. Be sure to remove the stand before mounting the device on the wall.

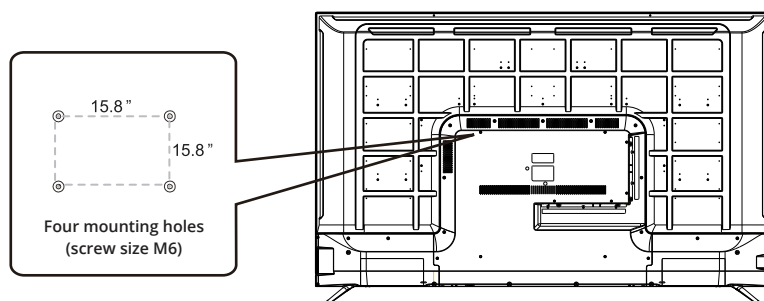

INITIAL SETTINGS

CORRECT DEVICE INSTALLATION AND CHOOSING THE PLACE OF INSTALLATION

When you first turn on the TV, be sure to place it on a hard, stable surface. To avoid hazards and threats to health and the integrity of the device, do not expose the TV to water or heat sources (e.g. lamps, candles, radiators). Do not block the ventilation holes on the back panel of the device and remember to leave a sufficient margin of distance between such holes and the objects closest to the TV.



FIRST POWER ON

After connecting the TV antenna or cable, turn on the TV. A message will appear on the screen asking you to select the language and country, the type of input signal and the selection of the playback mode and the suggestion to connect the LG ThinkQ. After setting the parameters, you can start using WebOS. When choosing a country, you need to enter the general menu for selection, a detailed description on p. 17 of this manual.)

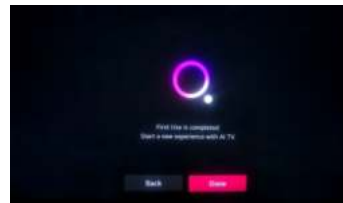
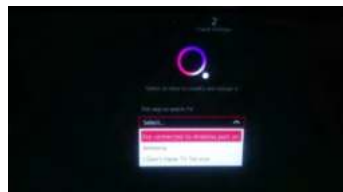

Note. For this TV model, there is no need to select the country during the first power-on and initial device settings. WebOS will move the application data to this TV's content storage depending on the IP address. Different programs work in different countries.

Selecting the signal source

Press the (⏪), button to display the list of input sources.

Press the ◀/▶, button to select the input source you want to view, and then press the (⊙), button to enter the input source.

The HDMI input source can be selected from the home toolbar.

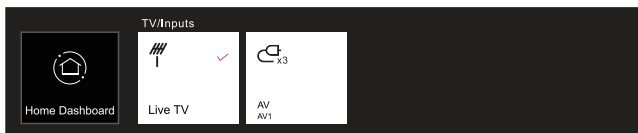

Note: Please make sure all necessary cables and devices are connected before viewing.

TV SETUP

Quick settings

Press the (⊕) button on the remote control, the screen will display the quick setting menu.

The display will show the following parameters: picture mode, sound, sleep timer, etc.

You can add/remove quick settings menu items or change the order. After selecting and entering each item, press the (⊙) button on the remote control to enter the corresponding menu. Press the (◀/▶) button to select the desired option.



Broadcast menu

You can easily use the relevant functions while watching TV broadcasts. Press the List button on the remote control.



1. Programs: View a list of current broadcasts.
2. Assistant: You can view the available programs and the schedule of each of them.
3. TV Program Scheduler: You can enter the time and date of a program to schedule viewing or start recording at a set time.

TV SETUP

Image menu

Select All Settings in the settings menu, press the (⊙), button to enter the submenu.

Press the ▲/▼, button to select the Image menu in the sub-menu, when you select an option, the background of the option is highlighted with any of the colors, then press the ►, button to confirm the selection and enter the menu. Press the ▲/▼, button to select an option and press the (⊙), button to enter the submenu.

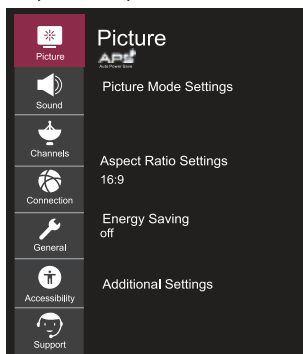

Picture mode settings

Choose a video mode that suits your environment and viewing conditions, or further adjust/calibrate video playback parameters such as contrast, color, etc.

Lighting

Adjust the brightness of the backlight to make the screen brighter or darker. The closer the parameter is to 100, the brighter the image and the more saturated the colors.

Brightness

Adjust the hues of the image to make the image brighter or darker. The value of this parameter up to 100, the brighter and more saturated the display of colors.

Sharpness

Adjust the sharpness of the image. Higher values of the parameter increase the clarity of the image.

Color

Adjust the image colors. This option helps you adjust colors so that they are paler or deeper. The closer the parameter value is to 100, the purer the image color becomes.

Tint

Adjust the balance of red and green to display tints on the screen. For each color: the closer the parameter value is to 50, the sharper and brighter the display of red or green.

Colorful temperature

Set the image display mode to warm or cool colors. Higher values improve the display of warm or cool colors on the screen.

Advanced controls

Here you can independently and in more detail adjust the contrast, resolution and other parameters of the screen image for each individual image mode and additionally set the required color, gamma, etc.

Image options

Set the necessary additional functions depending on the environment, viewing conditions, screen condition.

Reset settings

With this function, you can return the picture settings to their initial default settings. The image and its parameters will be automatically reset to the factory defaults. Reset settings are performed individually for each mode, so select the desired picture mode and reset its settings.

Aspect ratio settings

Display the image as it is, or independently set the size and aspect ratio of the screen.

Energy saving

Energy saving modes to limit energy consumption. Reduce screen brightness to reduce power consumption. If you use the power saving function, it will affect the brightness of the TV.

Additional settings

Set additional image options. Turn on eye comfort mode, HDMI Ultra HD Deep Color or Instant Game Response - for fast game response without delays.

TV SETUP

Sound menu

Select All Settings in the settings menu, press the (⊙) button to enter the submenu. Press the ▲/▼, button to select the Sound menu in the sub-menu, when you select an option, the background of the option is highlighted with any of the colors, then press the ► button to confirm the selection and enter the menu. Press the ▲/▼ button to select an option and press the (⊙) button to enter the submenu.

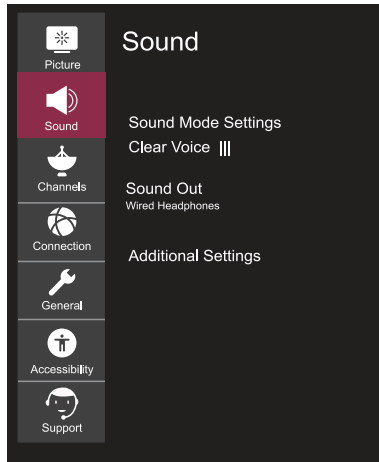

Sound mode settings

Choose a sound mode and adjust the sound effects. These settings are only available for the TV's built-in speaker. Sound mode settings include sound playback settings: Standard, Cinema, Clear Voice III, Sports, Music, and Games.

Balance

Calibrate the sound balance between the left and right speakers.

Ultra Surround

Install and adjust the virtual multi-channel sound/surround sound effect to get a more realistic sound.

Equalizer

Adjust the sound to your personal preference for each frequency band.

Reset settings

With this function, you can return the standard sound mode settings to the default settings.

Sound out

Select a device or speaker to output sound. The list of available audio output channels includes: TV internal speaker, Bluetooth device, mobile device, optical cable, HDMI ARC, wired headphones, optical cable + TV internal speaker, etc.

Additional settings

You can also make additional sound-related settings. Including: TV installation type, volume mode, AV sync settings, HDMI input audio format, LG sound sync and digital audio output. You can perform the necessary operations according to the prompts that pop up on the TV screen.

TV SETUP

Channels menu

Select All Settings in the settings menu, press the (⊙), button to enter the submenu. Press the ▲/▼, button to select the Channels menu in the sub-menu, when you select an option, the background of the option is highlighted with any of the colors, then press the ►, button to confirm the selection and enter the menu. Press ▲/▼, button to select an option and press the (⊙), button to enter the submenu.

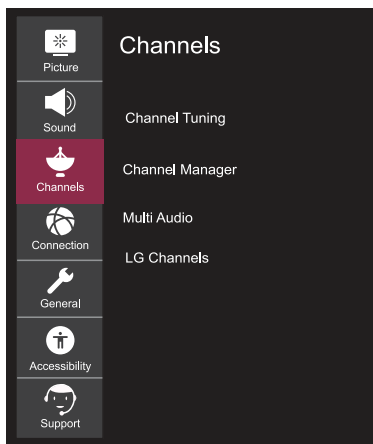

Channel tuning

Configure and save available channels. You can choose Auto Channel List Setup or Manual Channel List Setup to search for available TV programs.

Channel manager

Manage channels stored on the device.

Multi Audio

Set and adjust sound-related settings.

Note. Available options may vary depending on the program.

TV SETUP

Connection menu

Select All Settings in the settings menu, press the (⊙), button to enter the submenu. Press the ▲/▼, button to select the Connection menu in the sub-menu, when you select an option, the background of the option is highlighted with any of the colors, then press the ►, button to confirm the selection and enter the menu. Press the ▲/▼, button to select an option and press the (⊙), button to enter the submenu.

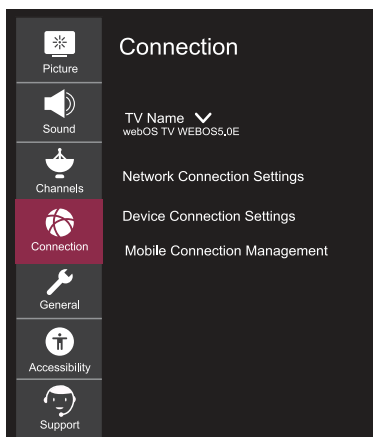

TV name

Set the desired device name.

Network connection settings

Specify the settings that match your wired/wireless network.

Device connection settings

Set simple settings for connecting to external devices. After entering the menu, you can select and set the following options: Auto Device Detection, SIMPLINK (HDMI-CEC), Auto Power Sync, LG Wireless, Keyboard, and Universal Control Settings.

Mobile connection management

Provides access to TV control from a smartphone or PC. To connect the TV to a mobile device, you need to open the connection and requests settings on a smartphone and a PC.

Wi-Fi connection

Select Wi-Fi Connection in the Network Connection Settings menu and press the (⊙) button to confirm the selection of the option settings, then select the Wi-Fi network you want to connect to from the list of available networks and enter the password to connect to the Wi-Fi network.

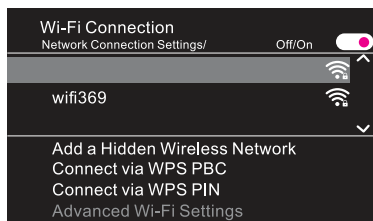

Add hidden wireless network

Add a hidden wireless network manually by entering the network name (SSID).

Connect via WPS PBC

To connect the TV to a wireless network, press the WPS-PBC button for the wireless router using WPS (Wi-Fi Protected Setup).

Connect via WPS PIN

For a wireless router using WPS (Wi-Fi Protected Setup), enter the PIN code to connect the TV to the wireless network.

TV SETUP

General menu

Select All Settings in the settings menu, press the (⊙), button to enter the submenu. Press the ▲/▼, button to select the General menu in the sub-menu, when you select an option, the background of the option is highlighted with any of the colors, then press the ►, button to confirm the selection and enter the menu. Press the ▲/▼, button to select an option and press the (⊙), button to enter the submenu.

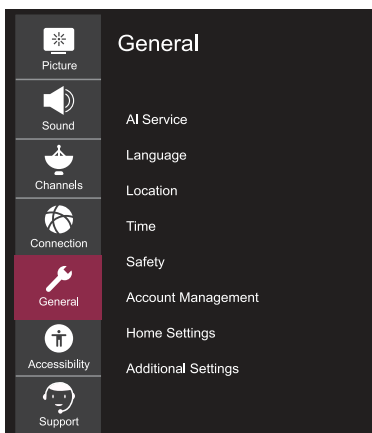

AI service

Set advanced settings for AI features.

Language

Select your TV language settings. You can set your preferred menu language, audio language and keyboard language.

Location

Set the region and country to select broadcasts and special services.

Services country

Select your country to set up special services for your country. Services may vary by country. Country setting options include: Auto, Canada, Mexico, USA, etc.

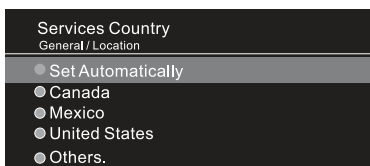

Time

Set the current date and time. If the set time is very different from the current time, some smart functions may not be displayed. This setting includes time, date, and time zone settings.

Timer

Set sleep timer and auto-off time.

Safety

Lock specified channels, programs, logins, etc. for use only under parental control.

Account management

Set up an account to use the Services.

Home settings

Set the options for the House function.

Additional settings

Install and configure additional features.

TV SETUP

Accessibility menu

Select All Settings in the settings menu, press the (⊙), button to enter the submenu. Press the ▲/▼, button to select the Accessibility menu in the sub-menu, when you select an option, the background of the option is highlighted with any of the colors, then press the ►, button to confirm the selection and enter the menu. Press the ▲/▼, button to select an option and press the (⊙), button to enter the submenu.

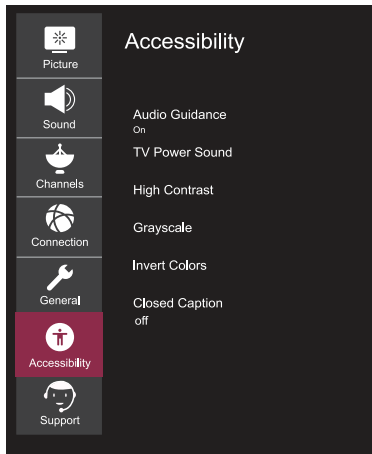

Audio guidance

Voice control of menus and navigation is ideal for visually impaired users. After enabling this feature, specify detailed voice guidance settings.

TV power sound

Alerts with a beep when the TV is on or off. The sound will not be enabled if the digital audio output is set to Passthrough.

High contrast

Increase the contrast between light and dark areas of some menus, such as the background and text, for a more comfortable experience for people with impaired vision.

Greyscale

Change the screen menu color to black and white for better clarity. Color inversion
Invert and offset certain colors in some menus to improve the visibility of on-screen items.

Subtitles

Set additional subtitle options. Works only if the TV program supports subtitles.

TV SETUP

Support menu

Select All Settings in the settings menu, press the (⊙), button to enter the submenu. Press the ▲/▼, button to select the Support menu in the sub-menu, when you select an option, the background of the option is highlighted with any of the colors, then press the ►, button to confirm the selection and enter the menu. Press the ▲/▼, button to select an option and press the (⊙), button to enter the submenu.

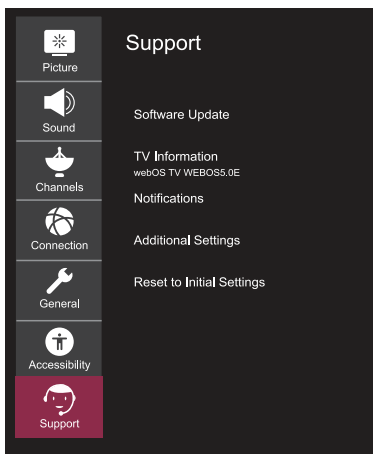

Software update

Check for software updates and update your system if available.

TV information

Check the TV information.

Notifications

Check for alarm notifications related to user settings or TV status.

Additional settings

Set up advanced features related to customer support. Which includes: User Agreements, Official Notices, and Open Source Software Notices.

Reset to initial settings

Returning the TV to initial settings. This function will return all settings on the TV to their default settings.

OPERATION WITH SMART TV

Home page menu instructions

Using the TV's home screen functions, Webos You can go to the home screen by pressing the (🏠) button on the remote control.

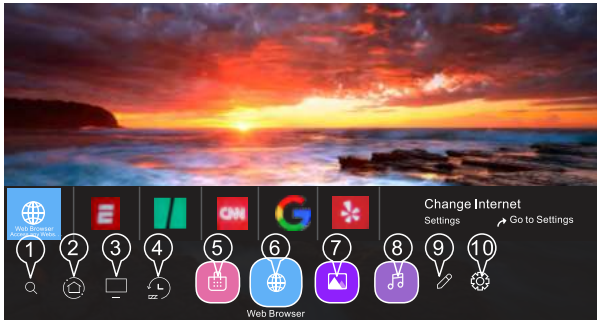

1. Enter the search menu. Provides access to search for various content and information, setting the desired conditions of search parameters. You need to make sure that the network connection is working properly.
2. Go to the main control panel.
3. Go to the last used input source.
4. Go to the last used application.
5. Go to the app store.
6. Go to the browser.
7. Go to the image and video playback menu.
8. Go to the music playback menu.
9. Go to the Edit menu.
10. Go to the settings menu.

Home page menu control

TV main screen control functions, Webos

You can view a list of all programs installed on your TV, change their location, or delete them. You can carry out the necessary operations by following the prompts on the TV screen.



1. Select the program you want to edit, press and hold the (Ⓞ) button on the remote control. This activates the program's edit mode.
2. To move the program to the desired location, move the cursor to that location and press the (Ⓞ). button. In order to remove the program, click on the X icon above the program. You can move and delete any number of programs at once before exiting edit mode. You can also move programs using the ◀/▶ buttons on the remote control.
3. When you're done editing, tap the X in the upper right corner to exit the app editing mode. The TV program cannot be changed.

OPERATION WITH SMART TV

Launch applications using QUICK ACCESS

Press and hold any number button on the remote control to open an application or activate an external input source registered to that button.

QUICK ACCESS to applications settings

1. Start the application or select the application or input source to which you want to assign a shortcut.
2. Press and hold any number button (1-9) that you want to set to run this program.
3. When the Quick Access registration pop-up appears on the screen, confirm the operation by clicking Yes. If you press and hold a button for which a quick launch registration of a specific program has already been performed, the corresponding program launch will be performed. To see items that can be set to Quick Launch, select a button that has not previously been registered in the QUICK ACCESS edit mode. If you are in a mode in which QUICK ACCESS does not start, these actions will not be possible. If you uninstall an app, its QUICK ACCESS will be automatically uninstalled as well.

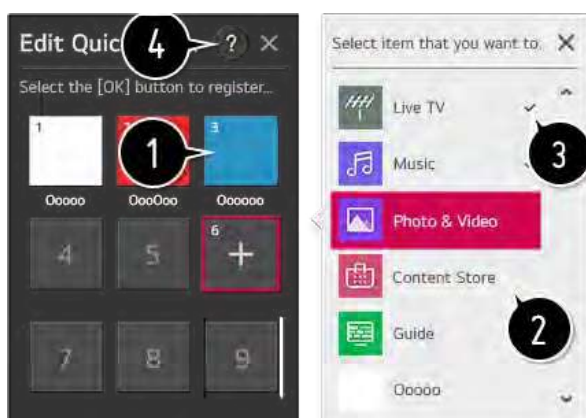

USING THE HOME CONTROL PANEL

Home control panel

You can select or start controlling the device connected to the TV. Press the (☰) button on the remote control and select Home Control Panel. You can perform the required operations by following the prompts that appear on the TV screen.



1. Check for smart devices connected to the LG ThinQ app and select the one you want.
2. Play sound from a smart device connected via Bluetooth.
3. Check for external devices connected via external input port or network and select the desired one.
4. The currently selected output speaker will be displayed and you can enter the output speaker settings menu.
5. Check for availability and select a connected device.
6. Check for devices connected via Home IoT and start controlling them.
7. Easily manage your device by pre-setting the desired operations.
8. User account login: You can log in and out of the LG ThinQ account created on the mobile device as needed. Change user account settings: You can change the name of the device connected to the inputs or home devices, or adjust the corresponding settings.
9. Update the list of connected devices.
10. Close the home control panel.

USB MEDIA PLAYER

USB media player

Connect the USB drive to the TV's USB port to view the files stored on the USB drive on your TV.

Formats supported: jpeg, jpg, jpe, png and bmp - for photos, mp3, wav, ogg, wma, flac - for music, asf, avi, mp4, 3gp, mkv, ts, mpg, vob - for videos.

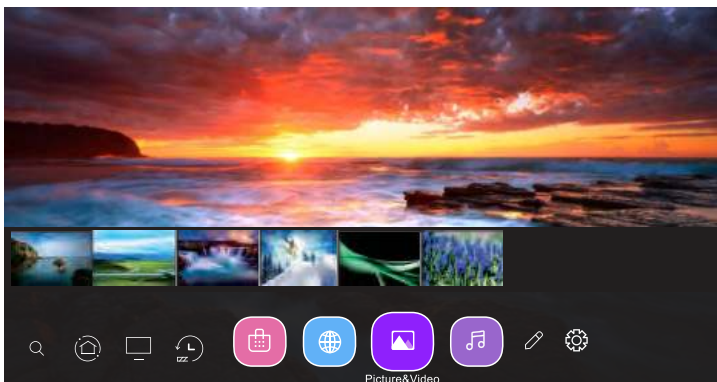

Using the photo player

Select Photos and Videos and press the (Ⓢ), button to enter the menu. Now you can view the saved photos.

In the file selection menu use the arrow buttons to select the file you want to view, then press the (Ⓢ) button to start playback. During media playback, press the (Ⓢ) button to display file information and manage the file.

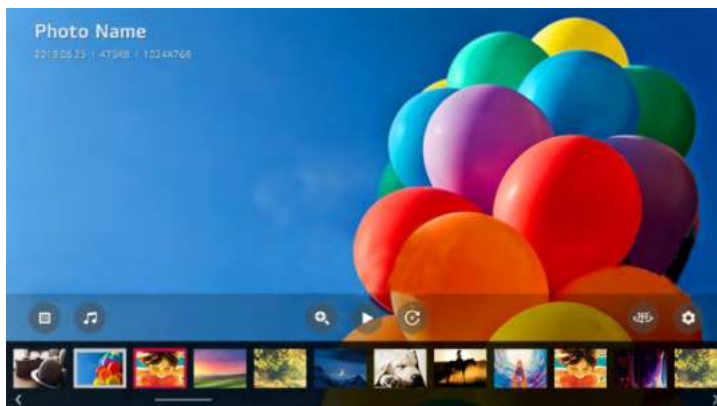

USB MEDIA PLAYER

USB media player

Connect the USB drive to the TV's USB port to view the files stored on the USB drive on your TV.

Formats supported: jpeg, jpg, jpe, png and bmp - for photos, mp3, wav, ogg, wma, flac - for music, asf, avi, mp4, 3gp, mkv, ts, mpg, vob - for videos.

Using the photo player

Select Photos and Videos and press the (Ⓞ) button to enter the menu. Now you can view the saved photos.

In the file selection menu use the arrow buttons to select the file you want to view, then press the (Ⓞ) button to start playback. During media playback, press the (Ⓞ) button to display file information and manage the file.

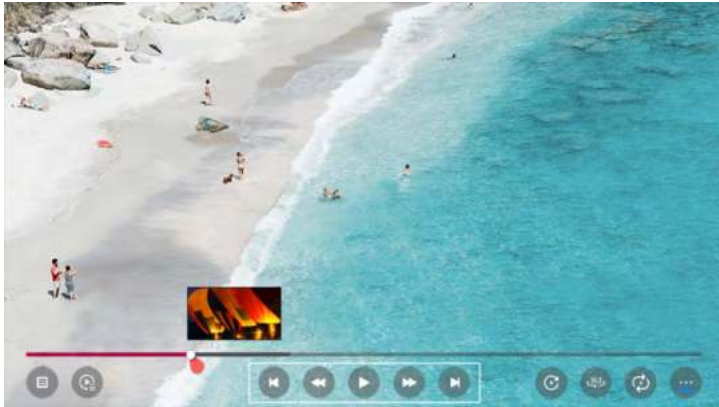

Using the music player

Select Music and press the (Ⓞ) button to enter the menu. Now you can listen to the saved music.

In the file selection menu use the arrow buttons to select the file you want to listen to, then press the (Ⓞ) button to start playback. During media playback, press the (Ⓞ) button to display file information and manage the file.



DISPLAY MODE

VIDEO FORMATS

SUPPORTED COMPONENT / HDMI INPUT MODE			
Resolution	Horizontal Scan Rate (Hz)	Vertical Scan Rate (Hz)	Format
720 X 480	15.73	59.94	480 i
720 X 480	31.5	59.94	480 p
1280 X 720	45	60	720 p
1920 X 1080	33.75	60	1080 i
1920 X 1080	27	24	1080 p
1920 X 1080	67.50	60	1080 p
3840 X 2160	53.9	24	2160p
3840 X 2160	67.5	30	2160p
3840 X 2160	134.5	60	2160p

NOTE

The formats listed above also belong to the AV devices that can be connected. Before connecting one device to another, read all instructions carefully and make sure all necessary cables are properly connected. This device may not be compatible with other formats not listed above.

SPECIFICATIONS

Product code	2E-43A06LW	2E-50A06LW	2E-55A06LW	2E-65A06LW
Model	43A06L	50A06L	55A06L	65A06L
Type	D-LED	D-LED	D-LED	D-LED
Size (in inches)	43	50	55	65
Size (in centimeters)	109	127	139.7	165
Aspect ratio	16:9	16:9	16:9	16:9
Panel type - HD\ FHD\4K	4K	4K	4K	4K
Screen resolution	3840x2160	3840x2160	3840x2160	3840x2160
Voltage	220-240 V	220-240 V	220-240 V	220-240 V
Frequency	50 Hz	50 Hz	50 Hz	50 Hz
Viewing angles	178	178	178	178
Weight without packaging (kg)	8.5	11.25	13.65	18
Package weight (kg)	10.2	14.65	17.2	24.01
Wi-Fi	+	+	+	+
Operating System	Web OS	Web OS	Web OS	Web OS
Software	Web OS 5.4.1- 9.	Web OS 5.4.1-9	Web OS 5.4.1-9	Web OS 5.4.1-9
LAN	+	+	+	+
Number of tuners	2	2	2	2
Number of channels (ATV:;, DTV:;)	ATV:100, DTV:800	ATV:100, DTV:800	ATV:100, DTV:800	ATV:100, DTV:800
NICAM decoder	+	+	+	+
Teletext (pages)	1000	1000	1000	1000
DVB-T2 MPEG2	+	+	+	+
DVB-T2 MPEG4	+	+	+	+
JPEG	+	+	+	+
MP3	+	+	+	+

SPECIFICATIONS

	PCB	MODULATOR	STANDART	FREQUENCY RANGE	MAXIMUM POWER
WEB-OS	RT2874	MT7663BUN	IEEE 802.11b	2400~2483.5MHz диапазон ISM	16±2 dBm at 1,2,5,5,11Mbps
			IEEE 802.11g	2400~2483.5MHz диапазон ISM	15±2 dBm at 6,9,12,18,24,36,48,54Mbps
			IEEE 802.11a	5.15~5.25GHz 5.25~5.35GHz 5.47~5.725GHz 5.725~5.825GHz	15±2 dBm at 6,9,12,18,24,36,48,54Mbps
			IEEE 802.11n	2.4GHz :2400 ~ 2483.5MHz for ISM range 5GHz: 5.15~5.25GHz; 5.25~5.35GHz; 5.47~5.725GHz; 5.725~5.825GHz;	15±2dBm at MCS0~7
			IEEE 802.11ac	5GHz: 5.15~5.25GHz; 5.25~5.35GHz; 5.47~5.725GHz; 5.725~5.825GHz;	15±2dBm VHT20,40 MCS0~7 13±2dBm VHT20 MCS8, VTH40 MCS8~9 and VHT80

Simplified declaration of compliance

Malid Limited truly declares that the TV radio equipment type complies with the Radio Equipment Technical Regulations. The full text of the declaration of conformity is available on the website at the following address: <https://2e.ua/docs/>

This manual is for reference only.
Specifications may be updated or changed without notice.



TROUBLESHOOTING

TYPICAL TV PROBLEMS	CAUSES (AND SOLUTIONS)
Bad image (noise, distortion or duplication of multiple images, blur)	<ul style="list-style-type: none">• Check the position of the antenna and adjust it if necessary.• Check that the antenna cable is securely connected.• Make sure all cables are securely connected.
No sound	<ul style="list-style-type: none">• Turn up the volume.• Make sure the remote control is unmuted.
Black and white image	<ul style="list-style-type: none">• Check the settings in the PICTURE menu.• Make sure the program you are watching is broadcast on color, not black and white.
No picture and no sound	<ul style="list-style-type: none">• Make sure the device is connected and turned on.• Make sure ATV mode is selected.• Try switching on another channel to check availability problems with the station.• Check if the antenna is connected correctly.• Turn up the volume.• Make sure the antenna or audio/video source is working properly.• Check that all cables are securely connected.• Check for obstructions or devices that may dig them next to the TV.
Color spots on the image	<ul style="list-style-type: none">• Make sure there are no unshielded electrical devices nearby that cause interference.• Turn off the TV for 30 minutes and then try again.
The panel function key does not respond correctly	<ul style="list-style-type: none">• Under the influence of electrostatic charge, the device may malfunction and require the user to reboot the system.• Disconnect and reconnect the AC power cord.
The monitor display panel heats up	<ul style="list-style-type: none">• The LED TV has a phosphor in the system. This may cause the screen temperature to rise. It is not a defect.
Unusual spots	<ul style="list-style-type: none">• Blacks and bright spots may appear on the LED screen. This is a structural property of the LED panel, not a defect.
Screen Banding	<ul style="list-style-type: none">• Adjusting the pulse phase can reduce banding. RGB input.
The upper part of the monitor heats up	<ul style="list-style-type: none">• This can happen when the device is used for a long time. It is not a defect.
Unable to select a specific channel	<ul style="list-style-type: none">• You could miss a channel when switching between them. Select that channel by directly clicking on the appropriate buttons on the remote control.
Display failure during power-on	<ul style="list-style-type: none">• This can be caused by a very short on/off interval.• Turn off the power and restart the device.

УМОВИ ГАРАНТІЙНОГО ОБСЛУГОВУВАННЯ

Шановний Покупець! Вітаємо Вас з придбанням виробу 2E, який був розроблений та виготовлений у відповідності до найвищих стандартів якості.

Просимо Вас зберігати талон протягом гарантійного періоду. При купівлі виробу вимагайте повного заповнення гарантійного талону.

1. Гарантійне обслуговування здійснюється лише за наявності правильно і чітко заповненого оригінального гарантійного талону, у якому вказані: модель виробу, дата продажу, серійний номер, термін гарантійного обслуговування, та печатки фірми-продавця.*
2. Строк служби виробу складає 24 місяці.
3. Виріб призначений для використання у споживчих цілях. У разі використання виробу в комерційній діяльності продавець/виробник не несе гарантійних зобов'язань, сервісне обслуговування виконується на платній основі.
4. Гарантійний ремонт виконується впродовж терміну, вказаного в гарантійному талоні на виріб, в уповноваженому сервісному центрі на умовах та в строки, визначені чинним законодавством України.
5. Виріб знімається з гарантії у випадку порушення споживачем правил експлуатації, викладених в інструкції користувача.
6. Виріб знімається з гарантійного обслуговування у випадках:
 - використання не за призначенням та не у споживчих цілях;
 - механічні пошкодження;
 - пошкодження, що виникли у наслідок потрапляння всередину виробу сторонніх предметів, речовин, рідин, комах;
 - пошкодження, що викликані стихійними лихами (дощем, вітром, блискавкою та ін.), пожежею, побутовими факторами (надмірна вологість, запиленість, агресивне середовище та ін.);
 - пошкодження, що викликані невідповідністю параметрів живлення, кабельних мереж державним стандартам та інших подібних факторів;
 - при порушенні пломб встановлених на виробі;
 - відсутності серійного номера пристрою, або неможливості його ідентифікувати.
7. Термін гарантійного обслуговування складає 12 місяців з дня продажу.

* Відривні талони на технічне обслуговування надаються авторизованим сервісним центром.

Комплектність виробу перевірено. Із умовами гарантійного обслуговування ознайомлений, претензій не маю.

Підпис покупця _____

Авторизований сервісний центр ІП «I-AP-CI»

Адреса: вул. Марка Вовчка, 18-А, Київ, 04073, Україна

Тел.: 0 800 300 345; (044) 230 34 84; 390 55 12

www.erc.ua/service

WARRANTY CONDITIONS

Dear Customer! Thank you for buying the 2E product that has been designed and manufactured in accordance with and complying to the highest quality standards.

We ask you to keep the warranty card during the whole warranty period. When purchasing a product, ask for a complete filling in of the warranty card.

1. The Warranty Card is valid only if the following information is correctly and clearly stated: model, serial number of the product, date of sale, warranty period, clear seals of the company-seller, signature of the buyer.
2. Service life of the product is 24 months.
3. The product is intended for domestic use only. When using the product in commercial conditions the seller/manufacturer does not bear warranty obligations, the service is carried out on a paid basis.
4. Satisfaction of the customer's claim due to the fault of the manufacturer shall be made in accordance with the law of «On Protection of Consumers' Rights».
5. No warranty is given with respect to any consumer violation of the operating rules set forth in the instructions.
6. The product warranty service is cancelled from the in the following cases:
 - use for other purposes and not for consumer purposes;
 - mechanical damage;
 - damage caused by the ingress of objects, substances, liquids, insects into the product;
 - damage caused by natural disasters (rain, wind, lightning, etc.), fire, household factors (excessive humidity, dust, aggressive environment, etc.)
 - damage caused by non-compliance of power supply parameters, cable networks with state standards and other similar factors;
 - in case of violation of the seals installed on the product;
 - absence of serial number of the device, or inability to identify it.
7. The plant guarantees normal operation of the product within 12 months from the date of the sale.

* Tear-off maintenance cards are provided by an authorized service center.

The complete set of the product has been checked. I am familiar with the terms of warranty service, no complaints.

Buyer's signature _____

Warranty card/Гарантійний талон

Product information/Інформація про виріб

Product/Виріб

Model/Модель

Serial number/Серійний номер

Seller Information/Інформація про продавця

Trade organization name/Назва торгової організації

The address/Адреса

Date of sale/Дата продажу

Seller stamp/Штамп продавця

Сoupon/Талон № 3

Seller stamp/

Штамп продавця/

Date of application/Дата звернення

Cause of damage/Причина пошкодження

Date of completion/Дата виконання

Сoupon/Талон № 2

Seller stamp/

Штамп продавця/

Date of application/Дата звернення

Cause of damage/Причина пошкодження

Date of completion/Дата виконання

Сoupon/Талон № 1

Seller stamp/

Штамп продавця/

Date of application/Дата звернення

Cause of damage/Причина пошкодження

Date of completion/Дата виконання

2E

Руководство пользователя



4K
ULTRAHD

webOS TV

СОДЕРЖАНИЕ

1	МЕРЫ ПРЕДОСТОРОЖ- НОСТИ		4
2	ВАЖНЫЕ ПРАВИЛА ТЕХНИКИ БЕЗОПАСНОСТИ		5
3	АКСЕССУАРЫ		6
4	НАЧАЛО РАБОТЫ С ТЕЛЕВИЗОРОМ 2E		6
5	ПОМОЩЬ И ИН- СТРУКЦИИ К ЭЛЕ- МЕНТАМ ПАНЕЛИ УПРАВЛЕНИЯ И УПРАВЛЕНИЯ ТЕЛЕВИЗОРОМ 2E	Пульт ДУ	7
		Вид спереди	8
		Вид сбоку	8
		Вид сзади	9
6	НАСТЕННЫЙ МОНТАЖ		10
7	ПЕРВОНАЧАЛЬНЫЕ НАСТРОЙКИ	Правильная установка устройства и выбор места установки	11
		Первое включение	11
		Выбор источника сигнала	11
8	НАСТРОЙКА ТЕЛЕВИЗОРА 2E	Быстрые настройки	12
		Меню трансляции	12
		Меню изображения	13
		Меню звука	14
		Меню каналов	15
		Меню подключений	16
		Общее меню	17
		Меню специальных возможностей	18
Меню поддержки	19		

СОДЕРЖАНИЕ

9	РАБОТА СО SMART TV		20
10	Использование домашней панели управления		22
11	USB-МЕДИА ПЛЕЕР		23
12	РЕЖИМ ДИСПЛЕЯ	Видео форматы	25
13	ТЕХНИЧЕСКИЕ ХАРАКТЕРИСТИКИ		26
14	РУКОВОДСТВО ПО УСТРАНЕНИЮ НЕПОЛАДОК	Типичные проблемы TV	28

** Изображения, функции и другая информация, представленные в руководстве, предназначены только для справки. Пожалуйста, ориентируйтесь на фактически приобретенный продукт*

МЕРЫ ПРЕДОСТОРОЖНОСТИ

* ПРЕДУПРЕЖДАЮЩИЕ ЗНАКИ И МАРКИРОВКА РАСПОЛОЖЕНЫ НА ЗАДНЕЙ ИНФОРМАЦИОННОЙ ПАНЕЛИ ТЕЛЕВИЗОРА 2E



ПРЕДОСТЕРЕЖЕНИЕ: ВО ИЗБЕЖАНИЕ ПОРАЖЕНИЯ ЭЛЕКТРИЧЕСКИМ ТОКОМ НЕ СНИМАЙТЕ КРЫШКУ (ИЛИ ЗАДНЮЮ ПАНЕЛЬ ИЗДЕЛИЯ). УСТРОЙСТВО НЕ ИМЕЕТ ВНУТРЕННИХ ЧАСТЕЙ, ОБСЛУЖИВАЕМЫХ ПОЛЬЗОВАТЕЛЕМ. ОБРАТИТЕСЬ К КВАЛИФИЦИРОВАННОМУ ТЕХНИЧЕСКОМУ ПЕРСОНАЛУ ДЛЯ СЕРВИСНОГО ОБСЛУЖИВАНИЯ.



Символ молнии в равнобедренном треугольнике указывает на наличие опасного напряжения внутри телевизора, что представляет угрозу поражения электрическим током, а также указывает на такую опасную ситуацию, которая может привести к серьезным травмам.



Символ знака восклицания в равнобедренном треугольнике указывает на важные инструкции, на которые следует обратить особое внимание при использовании телевизора.



ОСТОРОЖНО

- ОПАСНОСТЬ ВЗРЫВА ПРИ НЕПРАВИЛЬНОЙ ЗАМЕНЕ АККУМУЛЯТОРА. ЗАМЕНЯЙТЕ ТОЛЬКО АНАЛОГИЧНЫМ ИЛИ ЭКВИВАЛЕНТНЫМ ТИПОМ БАТАРЕЕК.
- ИСПОЛЬЗОВАНИЕ УСТРОЙСТВ УПРАВЛЕНИЯ, ИЛИ НАСТРОЙКИ, ИЛИ ВЫПОЛНЕНИЕ ПРОЦЕДУР, НЕ ОДОБРЕННЫХ ПРОИЗВОДИТЕЛЕМ, МОЖЕТ ПРИВЕСТИ К ОПАСНОМУ ИЗЛУЧЕНИЮ.



ПРЕДОСТЕРЕЖЕНИЕ:

- ЧТОБЫ ПРЕДОТВРАТИТЬ РИСК ВОЗНИКНОВЕНИЯ ПОЖАРА ИЛИ УДАРА ЭЛЕКТРИЧЕСКИМ ТОКОМ, НЕ ИСПОЛЬЗУЙТЕ ДАННОЕ УРОЙВО В СРЕДАХ С ПОВЫШЕННОЙ ВЛАЖНОСТЬЮ ИЛИ ПОД ДОЖДЕМ
- НЕ РАЗМЕЩАЙТЕ НА ДАННОМ УСТРОЙСТВЕ ОБЪЕКТЫ И ПРЕДМЕТЫ НАПОЛНЕННЫЕ ВОДОЙ ЛИ ЖИДКОСТЬЮ
- ПРИ ВОЗНИКНОВЕНИИ ЛЮБЫХ НЕПОЛАДОК В РАБОТЕ УСТРОЙСТВА, НЕМЕДЛЕННО ОТКЛЮЧИТЕ ЕГО КАБЕЛЬ ПИТАНИЯ ОТ СЕТИ И ОБРАТИТЕСЬ В СПЕЦИАЛИЗИРОВАННЫЙ ТЕХНИЧЕСКИЙ СЕРВИС ДЛЯ УСТРАНЕНИЯ ПОЛОМКИ



Это оборудование является электрическим прибором класса II или с двойной изоляцией. Это означает, что изделие не требует обязательного подключения к сети питания с заземлением.

РЕКОМЕНДАЦИИ И ПРАВИЛА СОГЛАСНО ПРАВИЛЬНОГО РАЗМЕЩЕНИЯ УСТРОЙСТВА

- Не используйте это устройство в помещениях и местах с высокой температурой воздуха, влажностью, в условиях экстремально низких температур, пыльных или влажных местах.
- Не блокируйте и не перекрывайте вентиляционные отверстия данного устройства, помещая его в места с плохой или недостаточной вентиляцией, не накрывайте устройтво тканью, не кладите и не устанавливайте на кроватях или ковровых покрытиях.

ИНФОРМАЦИЯ ПО ТЕХНИКЕ БЕЗОПАСНОСТИ

- При подключении или отключении кабеля питания переменного тока всегда держитесь за вилку, а не за сам шнур. Если тянуть за шнур, можно повредить его, что, в свою очередь может привести к возникновению ситуации, угрожающей жизни и здоровью пользователя.
- Если вы не собираетесь использовать устройство в течение длительного периода времени, отсоедините шнур питания источника переменного тока.

РАСПОЛОЖЕНИЕ ТАБЛИЧКИ С ТЕХНИЧЕСКИМИ ХАРАКТЕРИСТИКАМИ И ТРЕБОВАНИЯМИ

Табличка с техническими данными находится на задней панели устройства.

ЗАЯВЛЕНИЕ FCC

ПРИМЕЧАНИЕ: Это устройство прошло испытания при каких оно было признано соответствующим ограничениям к цифровым устройствам класса B, согласно части 15 правил Федеральной комиссии связи (США FCC). Эти ограничения предназначены для обеспечения надлежащей защиты от вредоносных помех при использовании и работе прибора в жилых помещениях. Данное оборудование генерирует, использует и излучает радиочастотную энергию. Если установить или использовать его не по инструкциям производителя, прибор может вызвать помехи радиосвязи. Однако производитель не предоставляет гарантии, что помехи не возникнут в отдельных случаях установки устройства в определенных помещениях. Если это оборудование препятствует приему радиосигнала, что можно определить путем выключения и включения оборудования, пользователю рекомендуется попытаться устранить данные проблемы с помощью одного или нескольких следующих мероприятий:

- Изменить положение приемной антенны или переместить ее;
- Увеличить расстояние между оборудованием и приемником.
- Подключить оборудование к розетке сети, отличной от той, к которой принадлежит приемник.
- Обратиться к продавцу прибора или опытному радио/телемастеру.



ПРЕДУПРЕЖДЕНИЕ

Изменения или внесение модификаций в данное устройство, что не одобрены явным образом стороной, ответственной за соблюдение нормативных требований, могут привести к аннулированию прав пользователя на эксплуатацию устройства.

HDMI[®]
МУЛЬТИМЕДИЙНЫЙ ИНТЕРФЕЙС ВЫСОКОГО РАЗРЕШЕНИЯ

«HDMI, логотип HDMI и High-Definition Multimedia Interface являются товарными знаками или зарегистрированными товарными знаками HDMI Licensing LLC».

ВАЖНЫЕ ПРАВИЛА ТЕХНИКИ БЕЗОПАСНОСТИ

1. Внимательно прочитайте все инструкции.
2. Не выбрасывайте инструкцию после прочтения, сохраните для использования и справки в будущем.
3. Придерживайтесь всех предупреждений
4. Следуйте всем инструкциям.
5. Не используйте устройство в непосредственной близости от источников воды.
6. Очищайте только с помощью сухой, чистой ткани.
7. Не блокируйте и не перегораживайте вентиляционные отверстия устройства. Устанавливайте в соответствии с инструкциями производителя.
8. Не устанавливайте вблизи источников тепла, таких как радиаторы, обогреватели, кухонные плиты или других источников тепла (включая усилители), выделяющих тепло.
9. Защитите шнур питания от наступания на него, пережима и перегибов, особенно в местах розеток, удлинителей и в месте их выхода из аппарата.
10. Используйте только детали/аксессуары, одобренные производителем.
11. Используйте только с тележкой, подставкой, штативом, кронштейном или столом, одобренными производителем, или идущими в комплекте. При использовании тележки будьте осторожны при перемещении тележки / устройства, чтобы избежать травм при опрокидывании.
12. Данный прибор могут использовать дети в возрасте от 8 лет и лица с ограниченными физическими, чувственными или умственными возможностями или с недостаточностью опыта и знаний, если они находятся под постоянным наблюдением или проинструктированы относительно безопасного использования прибора и поймут возможные опасности. Дети не должны играть с прибором. Очистку и обслуживание потребителем не должны осуществлять дети без присмотра.
13. Отключите это устройство от электросети во время грозы или при неиспользовании прибора в течение длительного периода времени.
14. При необходимости проведения любого технического обслуживания обратитесь к квалифицированному техническому персоналу. Техническое обслуживание требуется, если устройство было повреждено каким-либо способом, например, поврежден шнур питания или вилка, в устройство попала жидкость или посторонние предметы, устройство попало под действие дождя или влаги, не работает нормально или падало.
15. Вилка должна находиться в легком доступе, при необходимости срочного отключения устройства от сети.

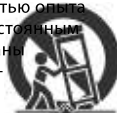

ПРИМЕЧАНИЕ О ЛИЧНОЙ БЕЗОПАСНОСТИ

- ВСЕГДА читайте и выполняйте все инструкции по установке и использованию телевизора.
- Устанавливайте телевизор на ровных и прочных поверхностях.
- ЗАПРЕЩАЕТСЯ размещать телевизор на мебели с ящиками, которыми маленькие дети могут воспользоваться, как ступеньками.
- НЕ позволяйте детям тянуть и толкать телевизор или взбираться на мебель, на которой установлен телевизор.
- НЕ позволяйте детям играть перед телевизором или рядом с ним.
- ВСЕГДА прокладывайте все кабели, подключенные к телевизору, так, чтобы дети не могли легко их потянуть и схватить.
- При установке телевизора на стену приобретите крепление для телевизора, рекомендованное профессиональным установщиком телевизора, и следуйте инструкциям по монтажу, прилагаемым к креплению для телевизора.
- Перед установкой телевизора на стену убедитесь, что конструкция стены может выдержать вес телевизора и крепления. В случае сомнений обратитесь за советом к профессиональному установщику.
- Не следует включать телевизор, пока не убедитесь, что шнур питания вставлен правильно.
- Проверьте напряжение розетки переменного тока и телевизора перед тем, как подключить телевизор.

КОМПЛЕКТАЦИЯ

Перед установкой изделия проверьте наличие всех дополнительных аксессуаров.

Телевизор x 1

Пульт ДУ x 1

Батарейки (AA) x 2

Инструкция по эксплуатации x 1

Детали подставки x 2

Винты для сборки подставки x 6

НАЧАЛО РАБОТЫ С ТЕЛЕВИЗОРОМ 2E

ИСПОЛЬЗОВАНИЕ ПУЛЬТА ДИСТАНЦИОННОГО УПРАВЛЕНИЯ

- Направьте пульт дистанционного управления на датчик дистанционного управления, расположенный на устройстве. - При наличии сильного внешнего источника света работа инфракрасного датчика дистанционного управления может ухудшиться, что приведет к ненадежной работе.

- Рекомендуемое эффективное расстояние для удаленного управления - около 16 футов (5 метров).

УСТАНОВКА БАТАРЕЕК

1. Откройте крышку отсека для батареек.

2. Вставьте батарейки.

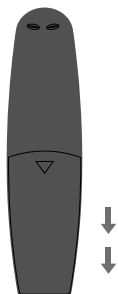

ЗАМЕНА БАТАРЕЕК

Когда батарейки разряжаются, дальность срабатывания пульта дистанционного управления значительно сокращается, так что вам необходимо вовремя заменять батарейки.



ОСТОРОЖНО: Опасность взрыва при неправильной замене батареек.

ПРИМЕЧАНИЯ

- Если пульт ДУ не будет использоваться в течение длительного времени, извлеките батарейки, чтобы избежать повреждений аксессуара, вызванных коррозией, протекающих батареек.
- Не смешивайте и не устанавливайте в пульт старые и новые батарейки одновременно. Не смешивайте щелочные, стандартные (углерод-цинковые) или перезаряжаемые (никель-кадмиевые) батареи.
- Всегда вынимайте батарейки, как только они разрядятся.
- Разряженные батарейки могут протечь и серьезно повредить пульт ДУ.



ВНИМАНИЕ:

Не бросайте батарейки в огонь. Батарейки могут взорваться или протечь.

Батарейки не должны подвергаться чрезмерному нагреванию, например, открытому солнечному свету, огню и т.п.

ПУЛЬТ ДУ



POWER (): включает/выключает телевизор.

(): включить/выключить питание приставки.

LIST: вывод на экран сохраненных программ.

0#: БЫСТРЫЙ ДОСТУП Вывод на экран редактирования

Цифровые кнопки: выбор канала

(...): отображает дополнительные кнопки на пульте дистанционного управления.

(...) #: включение субтитров. (Некоторые модели могут не поддерживать)

(): регулировка уровня громкости.

(): выключить звук телевизора.

() #: вход в меню специальных возможностей.

(): изменить программу.

(): ознакомление с рекомендуемым содержанием. (Услуга рекомендаций может быть недоступна в некоторых странах.) Нажмите и удерживайте кнопку, чтобы использовать функцию распознавания голоса.

(): отображение главного меню.

() #: отображает список, который использовался ранее.

(): вход в меню быстрых настроек.

() #: вход в меню общих настроек.

(): переход к предыдущему шагу.

() #: закрыть меню.

GUIDE: проверка программ.

(): выбрать источник входного сигнала.

() #: Вход в главную панель управления.

Кнопки навигации: (вверх / вниз / влево / вправо) - перемещение по меню.

PLAY (): воспроизведение во время просмотра медиа.

PAUSE (): пауза во время просмотра медиа.

MOVIES: поиск фильмов (убедитесь, что подключение к Интернету работает нормально).

NETFLIX: доступ к интерфейсу Netflix.

PRIME VIDEO: доступ к интерфейсу Prime Video.

Цветные кнопки (КРАСНЫЙ / ЗЕЛЕНый / ЖЕЛТЫЙ / СИНИЙ): выполняют функции подсказок в определенном режиме.

ИСПОЛЬЗОВАНИЕ MAGIC REMOTE

- Если вы встряхнете пульт Magic Remote влево и вправо или поверните его колесико, направляя его на телевизор, на экране телевизора появится указатель. Если вы переместите пульт дистанционного управления в желаемом направлении, указатель будет следовать за движением пульта.
 - Переместите указатель в нужное место и нажмите кнопку «Колесико» (OK), чтобы подтвердить выбор.
 - Если указатель не использовался в течение определенного периода времени, он исчезнет. Когда указатель исчезнет с экрана, встряхните пульт Magic Remote вправо и влево и указатель снова появится. Указатель исчезнет, если вы нажмете кнопки вверх, вниз, влево или вправо, и пульт будет снова работать как обычный пульт.
- Если указатель не реагирует плавно, вы можете сбросить указатель, переместив его к краю экрана.
 - Используйте пульт ДУ в пределах указанного диапазона (в пределах 10 метров). Устройство может работать некорректно за пределами рабочего расстояния или когда препятствие блокирует прямую видимость сенсора.
 - В зависимости от работы других периферийных устройств (беспроводной маршрутизатор, микроволновая печь и т. д.) Могут возникать сбои связи и в работы пульта.
 - Удары могут вызвать сбои в работе пульта Magic Remote.

ВИД СПЕРЕДИ

Об дистанционном управлении, рабочем расстоянии и углу приема сигнала, см. следующую страницу. Индикатор питания/ режима ожидания: синий и красный двойной светодиод. Светодиод горит красным, когда телевизор выключен и синим, когда включен. Датчик дистанционного управления: ИК-датчик устройства, принимает инфракрасный луч, отправленный пультом ДУ. **Примечание.** Если вокруг экрана есть защитная пленка, снимите защитную пленку перед использованием телевизора.



ВИД С БОКУ

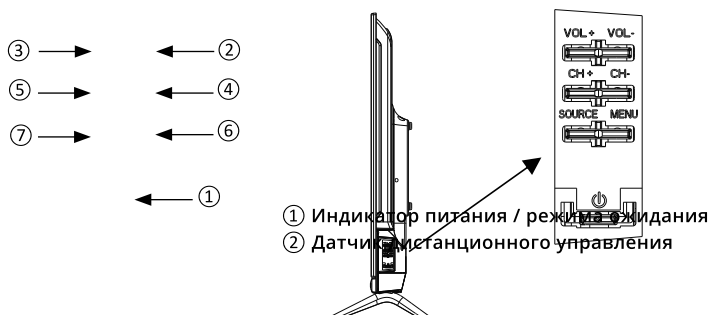

- 1. POWER (⏻):** в режиме OFF, коротким касанием нажмите на кнопку, чтобы включить телевизор. В режиме ON длительным касанием нажмите на кнопку, чтобы выключить телевизор. Эта кнопка выполняет функцию подтверждения в режиме меню или выбора источника сигнала.
- 2. VOL-:** уменьшает звук. Эта кнопка выполняет функцию стрелки влево, при выборе источника входного сигнала.
- 3. VOL+:** увеличивает звук. Эта кнопка выполняет функцию стрелки вправо, при выборе источника входного сигнала.
- 4. CH-:** при коротком касании выполняет функцию переключения каналов. Переключает список каналов вниз. Эта кнопка выполняет функцию стрелки вниз, в режиме меню.
- 5. CH +:** при коротком касании выполняет функцию переключения каналов. Переключает список каналов вверх. Эта кнопка выполняет функцию стрелки вверх, в режиме меню.
- 6. MENU:** Вызывает OSD (экранное) меню.
- 7. SOURCE:** Нажмите, чтобы выбрать источник сигнала телевизора.

ВИД СЗАДИ

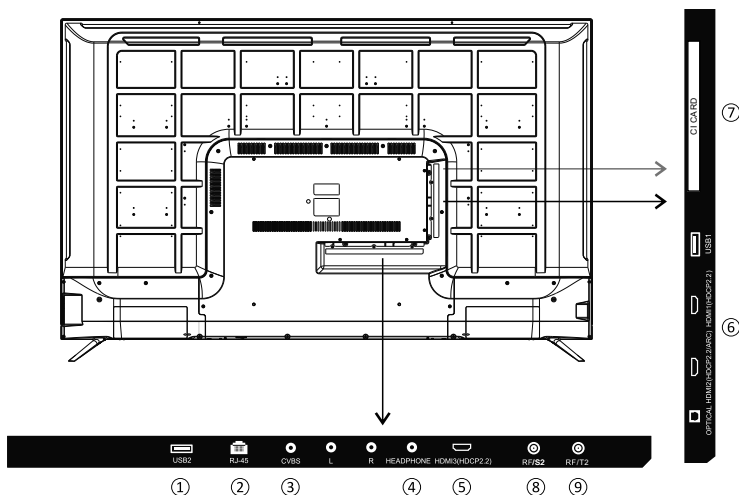

- ① USB: Подключите USB-устройство, такое как Flash Disk для доступа к функции Media TV.
- ② RJ-45: Подключение к Интернету.
- ③ CVBS: Подключите AV-устройство, которое имеет комPOSITE видеоблоки, такие как VCR или DVD-плеер.
 - **L**: подключение левого аудиоканала.
 - **R**: подключение правого аудиоканала.
- ④ Headphone/Наушники: подключите 3,5 мм наушники для персонального аудио воспроизведения.
- ⑤ HDMI: (Мультимедийный интерфейс высокой четкости) обеспечивает нежатое цифровое соединение. Пожалуйста, войдите в меню настроек, чтобы включить его.
- ⑥ Оптический: Цифровой телевизионный звуковой выход.
- ⑦ CI Card: разъем слота CI.
- ⑧ Подключение к приему сигнала от антенны или кабельного телевидения через коаксиальный кабель.
- ⑨ RF/T2: Подключение к приему сигнала от антенны или кабельного телевидения через коаксиальный кабель.

НАСТЕННЫЙ МОНТАЖ

УСТАНОВКА/ДЕМОНТАЖ ПОДСТАВКИ

ПРЕДУПРЕЖДЕНИЕ: светодиодный дисплей очень хрупкий, и всегда должен быть защищен при демонтаже подставки.

Убедитесь в отсутствии любых острых объектов, что могут поцарапать или повредить светодиодный дисплей, не оказывайте давления на переднюю часть устройства, экран может треснуть.

1. Отсоедините все кабели и шнуры, подключенные к устройству.
2. Положите устройство на плоскую поверхность с задней стороной вверх, пожалуйста, подложите мягкий материал (например, подушку или толстый кусок пенопласта) под экран.
3. Чтобы демонтировать подставку, ослабьте винты ее монтажных отверстий, затем аккуратно потяните вниз, чтобы отсоединить

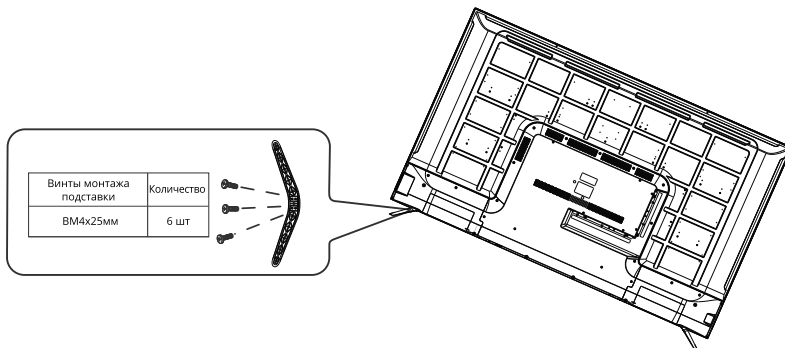

НАСТЕННЫЙ МОНТАЖ

Это устройство является VESA-совместимым и предназначено для настенного монтажа только при помощи креплений типа VESA 15.8 X15.8 дюймов (400 мм x 400 мм), что специально предназначены для плазменных телевизоров (крепление не включено в комплектацию устройства).

Длина винта не должна превышать 10 мм

ПРИМЕЧАНИЕ: Обязательно снимите подставку перед монтажом устройства на стену.

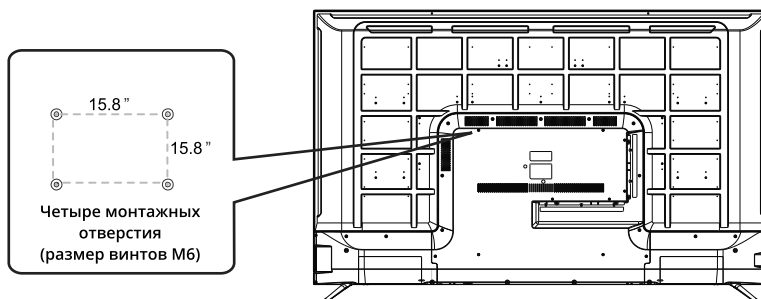

ПЕРВОНАЧАЛЬНЫЕ НАСТРОЙКИ

ПРАВИЛЬНАЯ УСТАНОВКА УСТРОЙСТВА И ВЫБОР МЕСТА УСТАНОВКИ

Когда вы впервые включаете телевизор, обязательно разместите его на твердой устойчивой поверхности.

Чтобы избежать опасностей и угроз здоровью и целостности самого устройства, не подвергайте телевизор действиям воды или источников тепла (например, ламп, свечей, радиаторов). Не блокируйте вентиляционные отверстия задней панели устройства и не забудьте оставить достаточный запас расстояния между такими отверстиями и ближайшими к телевизору предметами.

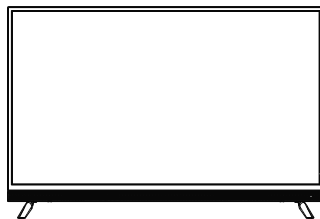

ПЕРВОЕ ВКЛЮЧЕНИЕ

После того, как вы подключили телевизионную антенну или кабель, включите телевизор. На экране отобразится просьба выбрать язык и страну, тип входного сигнала и выбор режима просмотра и предложение о подключении LG ThinQ. После настройки параметров вы можете начать пользоваться WebOS. Что касается выбора страны, вам необходимо войти в общее меню для выбора, подробное описание на стр. 39 данной инструкции.



Примечание. Для данной модели телевизора нет необходимости выбирать страну при первом включении и начальных настройках устройства. WebOS поместит данные приложения в хранилище контента этого телевизора в зависимости от IP-адреса. В разных странах работают разные приложения.

Выбор источника сигнала

Нажмите кнопку (☰), чтобы отобразить список источников входного сигнала.

Нажмите кнопку ◀▶, чтобы выбрать источник входного сигнала, который вы хотите посмотреть, затем нажмите кнопку (Ⓞ), чтобы войти в источник входного сигнала.

Входной источник HDMI можно выбрать на домашней панели инструментов.

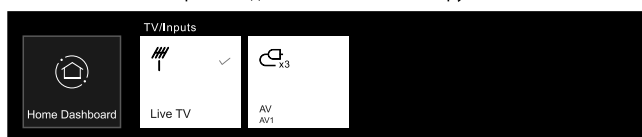

Примечание: перед просмотром, пожалуйста, убедитесь, что все необходимые кабели и устройства подключены.

НАСТРОЙКА ТЕЛЕВИЗОРА 2E

Быстрые настройки

Нажмите кнопку (⊞) на пульте дистанционного управления, экран отобразит быстрое меню настроек. На дисплее отобразятся следующие параметры: режим изображения, режим звука, таймер сна и т. д.

Вы можете добавлять/удалять пункты меню быстрых настроек или изменять их порядок. После выбора и входа в каждый элемент нажмите кнопку (⊞) на пульте дистанционного управления, чтобы перейти в соответствующее меню.

Нажмите кнопку (◀/▶), чтобы выбрать нужную опцию.



Меню трансляции

Вы можете легко использовать соответствующие функции при просмотре телевизионных трансляций.

Нажмите кнопку «Список» на пульте дистанционного управления.



1. Программы: просмотр списка актуальных трансляций.
2. Помощник: вы можете просмотреть доступные программы и расписание каждой из них.
3. Планировщик телепрограмм: вы можете ввести время и дату трансляции программы, чтобы запланировать просмотр или начать ее запись в установленное время.

НАСТРОЙКА ТЕЛЕВИЗОРА 2E

Меню изображения

Выберите пункт «Все настройки» в меню настроек, нажмите кнопку (⊙), чтобы войти в подменю. Нажмите кнопку ▲/▼, чтобы выбрать пункт «Изображение» в подменю, при выборе опции задний фон опции подсветится каким-либо из цветов, затем нажмите кнопку ►, чтобы подтвердить выбор и войти в меню. Нажмите кнопку ▲/▼, чтобы выбрать параметр настройки, и нажмите кнопку (⊙), чтобы войти в подменю.



Настройки режима изображения

Выберите режим видео, который соответствует среде и условиям просмотра, или дополнительно настройте/откалибруйте параметры воспроизведения видео, такие как контраст, цвет и т. д.

Подсветка

Настройте яркость подсветки, чтобы сделать экран ярче или темнее. Чем ближе параметр к значению 100, тем ярче изображение и насыщеннее цвета.

Контрастность

Настройте баланс и уровень между яркими и темными областями экрана. Чем выше значение параметра контрастности, тем больше разница между яркими и темными цветами.

Яркость

Отрегулируйте оттенки изображения, чтобы сделать изображение ярче или темнее. Чем значение данного параметра к 100, тем ярче и насыщеннее отображение цветов.

Резкость

Отрегулируйте резкость изображения. Более высокие значения параметра увеличивают четкость изображения.

Цвет

Отрегулируйте цвета изображения. Параметр помогает настроить цвета таким образом, чтобы они были более бледными или глубокими. Чем ближе значение параметра к 100, тем чище становится цвет изображения.

Оттенок

Отрегулируйте баланс красного и зеленого для отображения оттенков на экране. Для каждого из цветов: чем ближе значение параметра к 50, тем четче и ярче отображение красного или зеленого цвета, соответственно.

Температура цвета

Настройте режим отображения изображения в теплой или прохладной цветовой гамме. Более высокие значения усиливают отображение теплых или холодных оттенков на экране.

Расширенные элементы управления

Тут вы можете самостоятельно и более точно отрегулировать контраст, разрешение и другие параметры экранного изображения. Для каждого отдельного режима изображения и дополнительно установить предпочитаемую цветность, гамму и т. д.

Параметры изображения

Установите необходимые дополнительные функции в зависимости от окружающей среды и условий просмотра, состояния экрана.

Сброс настроек

При помощи данной функции вы можете вернуть значения настроек изображения к значениям по умолчанию (заводским). Изображение и его параметры будут автоматически сброшены до предустановленных на заводе производителя. Сброс настроек выполняется индивидуально для каждого из режимов, поэтому выберите нужный режим изображения и сбросьте его настройки.

Настройки соотношения сторон

Отображение изображения в том виде, в каком оно есть, или установка размера и соотношения сторон экрана.

Энергосбережение

Режимы энергосбережения для ограничения энергопотребления. Уменьшите яркость экрана, чтобы снизить потребление энергии. Если вы используете функцию энергосбережения, это повлияет на яркость вашего телевизора.

Дополнительные настройки

Установите дополнительные настройки изображения. Включите режим комфорта для глаз, HDMI Ultra HD Deep Color или Instant Game Response- для быстрого отклика игр, без задержек.

НАСТРОЙКА ТЕЛЕВИЗОРА 2E

Меню звука

Выберите пункт «Все настройки» в меню настроек, нажмите кнопку (⊙), чтобы войти в подменю. Нажмите кнопку ▲/▼, чтобы выбрать пункт «Звук» в подменю, при выборе опции задний фон опции подсветится каким-либо из цветов, затем нажмите кнопку ►, чтобы подтвердить выбор и войти в меню. Нажмите кнопку ▲/▼, чтобы выбрать параметр настройки, и нажмите кнопку (⊙), чтобы войти в подменю.



Настройки режима звука

Выберите режим звука и настройте звуковые эффекты. Эти настройки доступны только для встроенного динамика телевизора. Настройки режима звука включают в себя настройки воспроизведения звука: стандартные, кино, Clear Voice III, спорт, музыка и игры.

Баланс

Откалибруйте баланс звука между правым и левым динамиками.

Ultra Surround

Установите и настройте виртуальное многоканальное звучание/ эффект объемного звука для получения более реалистичного звучания.

Эквалайзер

Отрегулируйте звук согласно личным предпочтениям для каждой полосы частот.

Сброс настроек

При помощи данной функции вы можете вернуть значения настроек стандартного режима звука к значениям по умолчанию (заводским).

Звуковой выход

Выберите устройство или динамик для вывода звука. Список доступных каналов вывода звука включает: внутренний динамик самого телевизора, Bluetooth устройство, мобильное устройство, оптический кабель, HDMI ARC, проводные наушники, оптический кабель + внутренний динамик телевизора и т. д.

Дополнительные настройки

Вы также можете провести дополнительные настройки, связанные со звуком. Включая: тип установки телевизора, режим громкости, настройку синхронизации AV, аудиоформат входа HDMI, синхронизацию звука LG и цифрового аудиовыхода. Вы можете выполнять нужные операции в соответствии с подсказками, всплывающими на экране телевизора.

НАСТРОЙКА ТЕЛЕВИЗОРА 2E

Меню каналов

Выберите пункт «Все настройки» в меню настроек, нажмите кнопку (⊙), чтобы войти в подменю. Нажмите кнопку ▲/▼, чтобы выбрать пункт «Каналы» в подменю, при выборе опции задний фон опции подсветится каким-либо из цветов, затем нажмите кнопку ►, чтобы подтвердить выбор и войти в меню. Нажмите кнопку ▲/▼, чтобы выбрать параметр настройки, и нажмите кнопку (⊙), чтобы войти в подменю.

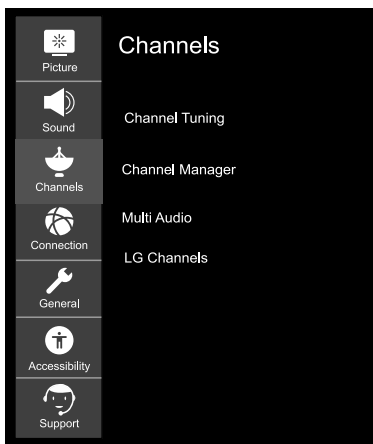

Настройка каналов

Настройте и сохраните доступные каналы. Вы можете выбрать пункт «Автонастройка списка каналов» или «Ручная настройка списка каналов» для поиска доступных телепрограмм.

Управление каналами

Управление каналами, сохраненными на устройстве.

Multi Audio

Установка и настройка параметров, связанных со звуком.

Примечание.

Доступные параметры могут варьироваться в зависимости от транслируемой программы.

НАСТРОЙКА ТЕЛЕВИЗОРА 2E

Меню подключений

Выберите пункт «Все настройки» в меню настроек, нажмите кнопку (⊙), чтобы войти в подменю. Нажмите кнопку ▲/▼, чтобы выбрать пункт «Соединения/Подключения» в подменю, при выборе опции задний фон опции подсветится каким-либо из цветов, затем нажмите кнопку ►, чтобы подтвердить выбор и войти в меню. Нажмите кнопку ▲/▼, чтобы выбрать параметр настройки, и нажмите кнопку (⊙), чтобы войти в подменю.



Имя Телевизора

Установите желаемое имя устройства.

Настройки сетевого подключения

Задайте настройки, относящиеся к вашей проводной/беспроводной сети.

Настройки подключения устройства

Установите простые настройки подключения к внешним устройствам.

После входа в меню вы можете выбрать и задать следующие параметры:

«Автоматическое определение устройства», SIMPLINK (HDMI-CEC), «Автоматическая синхронизация с источником питания», «LG Wireless», «Клавиатура» и «Настройки универсального управления».

Управление мобильным подключением

Открывает доступ управлением телевизора со смартфона или ПК. Чтобы подключить телевизор к мобильному устройству, на смартфоне и ПК надо открыть пункт настроек «подключения и запросы».

Подключение к Wi-Fi

Выберите пункт настроек «Подключение к Wi-Fi» в меню «Настройки сетевого подключения» и нажмите кнопку (⊙) для подтверждения выбора настроек параметра, затем выберите сеть Wi-Fi, к которой вы хотите подключиться из списка доступных сетей, и введите пароль для подключения к сети Wi-Fi.



Добавить скрытую беспроводную сеть

Добавьте скрытую беспроводную сеть вручную введя имя сети (SSID).

Подключиться через WPS PBC

Для беспроводного маршрутизатора с поддержкой WPS (Wi-Fi Protected Setup) нажмите кнопку WPS-PBC, чтобы подключить телевизор к беспроводной сети.

Подключиться через WPS PIN

Для беспроводного маршрутизатора с поддержкой WPS (Wi-Fi Protected Setup) введите PIN-код, чтобы подключить телевизор к беспроводной сети.

НАСТРОЙКА ТЕЛЕВИЗОРА 2E

Общее меню

Выберите пункт «Все настройки» в меню настроек, нажмите кнопку (⊙), чтобы войти в подменю. Нажмите кнопку ▲/▼, чтобы выбрать пункт «Общее меню» в подменю, при выборе опции задний фон опции подсветится каким-либо из цветов, затем нажмите кнопку ►, чтобы подтвердить выбор и войти в меню. Нажмите кнопку ▲/▼, чтобы выбрать параметр настройки, и нажмите кнопку (⊙), чтобы войти в подменю.

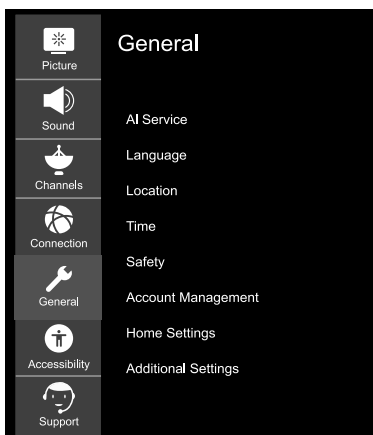

Функции искусственного интеллекта

Установите подробные параметры для функций искусственного интеллекта.

Язык

Выберите языковые параметры телевизора. Вы можете установить желаемый язык меню, язык аудио и языки клавиатуры.

Страна нахождения

Установите регион и страну для подбора трансляций и спецслужб.

Страна услуг

Выберите страну нахождения для настройки специальных услуг для вашей страны. Предоставляемые услуги могут отличаться в зависимости от страны. Варианты настройки страны нахождения включают: Авто, Канада, Мексика, США и др.



Время

Установите текущую дату и время. Если установленное вами время сильно отличается от текущего времени, некоторые интеллектуальные функции могут не отображаться. Данный пункт настройки включает в себя настройку параметров: времени, даты и часового пояса.

Таймер

Установите таймер сна и время автоматического выключения.

Безопасность

Установите блокировку указанных каналов, приложений, входов и т. д. для использования их только под родительским контролем.

Управление аккаунтом

Настройте учетную запись для использования Сервисов Услуг.

Домашние настройки

Установите более детализированные параметры для функции «Дом».

Дополнительные настройки

Задайте и настройте дополнительные функции, относящиеся к телевизору.

НАСТРОЙКА ТЕЛЕВИЗОРА 2E

Меню специальных возможностей

Выберите пункт «Все настройки» в меню настроек, нажмите кнопку (⊙), чтобы войти в подменю. Нажмите кнопку ▲/▼, чтобы выбрать пункт «Меню специальных возможностей» в подменю, при выборе опции задний фон опции подсветится каким-либо из цветов, затем нажмите кнопку ►, чтобы подтвердить выбор и войти в меню. Нажмите кнопку ▲/▼, чтобы выбрать параметр настройки, и нажмите кнопку (⊙), чтобы войти в подменю.

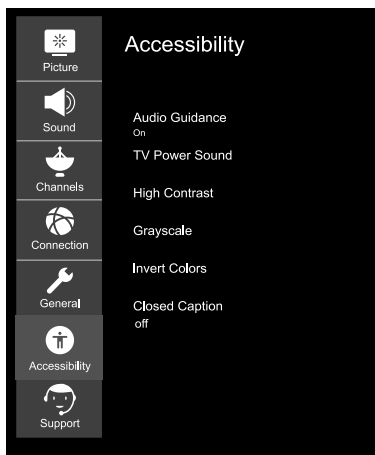

Аудиогид

Управление меню и навигацией с помощью голоса идеально для пользователей с ослабленным зрением. После включения этой функции укажите подробные настройки голосовых указаний.

Сигнал включения/выключения питания телевизора

Предупреждает вас звуком, когда телевизор включен или выключен. Звук не будет выводиться, если для цифрового вывода звука установлено значение «Сквозной».

Высокий контраст

Увеличьте контраст между яркими и темными областями некоторых меню, такими как фон и текст, для более комфортного восприятия людьми с ослабленным зрением.

Оттенки серого

Измените цвет меню на экране на черно-белый для большей четкости. Инвертируйте цвета и компенсируйте определенные цвета в некоторых меню, чтобы улучшить видимость элементов, отображаемых на экране.

Субтитры

Установите дополнительные параметры субтитров. Работает только при условии, когда телепрограмма поддерживает субтитры.

НАСТРОЙКА ТЕЛЕВИЗОРА 2E

Меню поддержки

Выберите пункт «Все настройки» в меню настроек, нажмите кнопку (⊙), чтобы войти в подменю. Нажмите кнопку ▲/▼, чтобы выбрать пункт «Меню поддержки» в подменю, при выборе опции задний фон опции подсветится каким-либо из цветов, затем нажмите кнопку ►, чтобы подтвердить выбор и войти в меню. Нажмите кнопку ▲/▼, чтобы выбрать параметр настройки, и нажмите кнопку (⊙), чтобы войти в подменю.

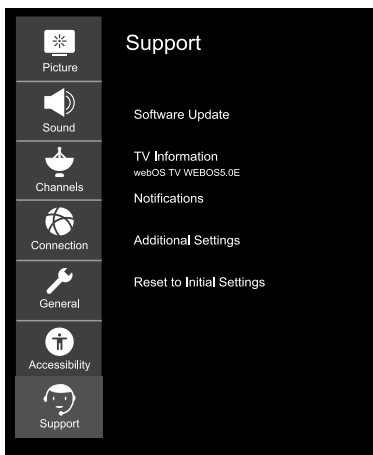

Обновление программного обеспечения

Проверьте наличие обновлений программного обеспечения и обновите систему, если они доступны.

Информация о телевизоре

Проверьте информацию о телевизоре.

Уведомления

Проверьте наличие уведомлений о тревоге, касающиеся пользовательских настроек или статуса телевизора.

Дополнительные настройки

Настройте дополнительные функции, связанные с поддержкой клиентов. Включающие в себя: пользовательские соглашения, официальные уведомления и уведомления о программном обеспечении с открытым исходным кодом.

Сброс до заводских настроек

Возврат телевизора к заводским настройкам. Данная функция вернет все параметры на телевизоре к настройкам по умолчанию.

Работа со SMART TV

Инструкция к меню домашней страницы

Использование функций главного экрана телевизора, Webos

Вы можете перейти на главный экран, нажав кнопку (⏏) на пульте дистанционного управления.



1. Вход в меню поиска. Дает доступ к поиску разнообразного контента и информации, настройке желаемых условий/параметров поиска. Необходимо убедиться, что сетевое соединение работает нормально.
2. Переход на главную панель управления.
3. Переход к последнему использованному источнику входного сигнала
4. Переход к последнему использованному приложению.
5. Переход в магазин приложений.
6. Переход в браузер.
7. Переход в меню воспроизведения изображений и видео.
8. Переход в меню воспроизведения музыки.
9. Переход в меню «Редактирование».
10. Переход в меню настроек.

Управление меню домашней страницы

Управление функциями главного экрана телевизора, Webos

Вы можете просмотреть список всех приложений, установленных на вашем телевизоре, изменить их расположение или удалить их. Вы можете выполнять необходимые операции, следуя подсказкам на экране телевизора.



1. Выберите приложение, которое хотите отредактировать, нажмите и удерживайте кнопку (Ⓞ) на пульте дистанционного управления. Это активирует режим редактирования приложения.
2. Чтобы переместить приложение в желаемое место, переместите курсор в это место и нажмите кнопку (Ⓞ). Чтобы удалить приложение, щелкните по иконке «X» над приложением. Вы можете перемещать и удалять любое количество приложений за один раз, прежде чем выйти из режима редактирования. Вы также можете перемещать приложения с помощью кнопок ◀/▶ на пульте дистанционного управления.
3. После завершения редактирования нажмите «X» в правом верхнем углу, чтобы выйти из режима редактирования приложений. Приложение «ТВ» не может быть изменено.

Работа со SMART TV

Запуск приложений с помощью БЫСТРОГО ДОСТУПА

1. Нажмите и удерживайте любую кнопку с цифровым значением на пульте дистанционного управления, чтобы открыть приложение или активировать внешний источник ввода сигнала, зарегистрированный для данной кнопки.

Настройка БЫСТРОГО ДОСТУПА к приложениям

1. Запустите приложение или выберите программу или источник входного сигнала, для которого вы хотите назначить быстрый доступ.
2. Нажмите и удерживайте любую кнопку с цифровым значением (1-9), которую хотите задать для запуска данного приложения.
3. Когда на экране появится всплывающее окно регистрации быстрого доступа, подтвердите операцию, нажав «Да».

Если нажать и удерживать кнопку, для которой уже была выполнена регистрация быстрого запуска определенного приложения, будет выполнен соответствующий запуск приложения.

Чтобы увидеть элементы, которые можно задать для быстрого запуска, выберите кнопку, которая ранее не была зарегистрирована в режиме редактирования БЫСТРОГО ДОСТУПА.

Если вы находитесь в режиме, в котором БЫСТРЫЙ ДОСТУП не запускается, данные действия выполнить будет невозможно.

Если вы удалите приложение, БЫСТРЫЙ ДОСТУП к нему также будет автоматически удален.



Использование домашней панели управления

Домашняя панель управления

Вы можете выбрать или начать управлять устройством, подключенным к телевизору. Нажмите кнопку (⏏) на пульте дистанционного управления и выберите пункт «Домашняя панель управления». Вы можете выполнять нужные операции следуя подсказкам, всплывающим на экране телевизора.



1. Проверьте наличие смарт-устройств, подключенных к приложению LG ThinQ и выберите необходимое.
2. Воспроизведите звук со смарт-устройства, подключенного через Bluetooth.
3. Проверьте наличие внешних устройств, подключенных через внешний входной порт или сеть и выберите необходимое.
4. Отобразится текущий выбранный выходной динамик, и вы можете перейти к меню настроек выходного динамика.
5. Проверьте наличие и выберите подключенное запоминающее устройство.
6. Проверьте наличие устройств, подключенных через Home IoT и начните управлять ими.
7. Легко управляйте своим устройством, предварительно настроив нужные операции.
8. Вход в пользовательский аккаунт: вы можете входить в систему в учетной записи LG ThinQ, созданной на мобильном устройстве, и выходить из нее, при необходимости.
Изменить пользовательские настройки аккаунта: вы можете изменить имя устройства, подключенного к входам или домашним устройствам, или настроить соответствующие параметры.
9. Обновите список подключенных устройств.
10. Закройте домашнюю панель управления.

USB-медиаплеер

USB-медиаплеер

Подключите USB-накопитель к USB-порту телевизора, чтобы просматривать файлы содержимого, хранящиеся на USB-накопителе, на вашем телевизоре. Поддерживаемые форматы: jpeg, jpg, jpe, png и bmp - для фото, mp3, wav, ogg, wma, flac для музыки, asf, avi, mp4, 3gp, mkv, ts, mpeg, vob - для видео.



Использование проигрывателя фотографий

Выберите приложение «Фото и видео» и нажмите кнопку (Ⓞ), чтобы войти в меню. Теперь вы можете просмотреть сохраненные фотографии.

Используйте кнопки со стрелками, чтобы выбрать файл, который вы хотите просмотреть, в меню выбора файлов, затем нажмите кнопку (Ⓞ), чтобы начать воспроизведение. При воспроизведении мультимедиа нажмите кнопку (Ⓞ), чтобы отобразить сведения о файле и управлять им.



Использование проигрывателя видео

Выберите приложение «Фото и видео» и нажмите кнопку (Ⓞ), чтобы войти в меню. Теперь вы можете просмотреть сохраненные видео.

Используйте кнопки со стрелками, чтобы выбрать файл, который вы хотите просмотреть, в меню выбора файлов, затем нажмите кнопку (Ⓞ), чтобы начать воспроизведение. При воспроизведении мультимедиа нажмите кнопку (Ⓞ), чтобы отобразить сведения о файле и управлять им.



Використання програвача музики

Выберите приложение «Музыка» и нажмите кнопку (Ⓞ), чтобы войти в меню. Теперь вы можете прослушивать сохраненные аудиодорожки.

Используйте кнопки со стрелками, чтобы выбрать файл, который вы хотите прослушать, в меню выбора файлов, затем нажмите кнопку (Ⓞ), чтобы начать воспроизведение. При воспроизведении мультимедиа нажмите кнопку (Ⓞ), чтобы отобразить сведения о файле и управлять им.



ВИДЕО ФОРМАТЫ

ПОДДЕРЖИВАЕМЫЙ КОМПОНЕНТНЫЙ / РЕЖИМ ВХОДА HDMI			
Разрешение	Частота горизонтального сканирования (Гц)	Частота вертикального сканирования (кГц)	Формат
720 x 480	15.73	59.94	480i
720 x 480	31.5	59.94	480p
1280 x 720	45	60	720p
1920 x 1080	33.75	60	1080i
1920 x 1080	27	24	1080p
1920 x 1080	67.50	60	1080p
3840 X 2160	53.9	24	2160p
3840 X 2160	67.5	30	2160p
3840 X 2160	134.5	60	2160p

ПРИМЕЧАНИЕ

Перечисленные выше форматы также относятся к устройствам AV, которые вы можете подключить.

Перед подключением этого устройства к другому внимательно прочтите все инструкции и убедитесь, что все необходимые кабели подключены правильно.

Это устройство может быть несовместимо с некоторыми другими форматами, которые не соответствуют вышеуказанным.

ТЕХНИЧЕСКИЕ ХАРАКТЕРИСТИКИ

Артикул	2E-43A06LW	2E-50A06LW	2E-55A06LW	2E-65A06LW
Модель	43A06L	50A06L	55A06L	65A06L
Тип	D-LED	D-LED	D-LED	D-LED
Размер экрана (в дюймах)	43	50	55	65
Размер экрана (в сантиметрах)	109	127	139.7	165
Соотношение сторон	16:9	16:9	16:9	16:9
Тип панели - HD\ FHD\4K	4K	4K	4K	4K
Разрешение	3840x2160	3840x2160	3840x2160	3840x2160
Напряжение	220-240 V	220-240 V	220-240 V	220-240 V
Частота	50 Hz	50 Hz	50 Hz	50 Hz
Угол обзора	178	178	178	178
Вес без упаковки (кг)	8.5	11.25	13.65	18
Вес в упаковке (кг)	10.2	14.65	17.2	24.01
Wi-Fi	+	+	+	+
Операционная система	Web OS	Web OS	Web OS	Web OS
Xx xx x xxxxxx	Web OS 5.4.1-9	Web OS 5.4.1-9	Web OS 5.4.1-9	Web OS 5.4.1-9
LAN	+	+	+	+
К-ство тюнеров	2	2	2	2
К-ство каналов (ATV:, DTV:)	ATV:100, DTV:800	ATV:100, DTV:800	ATV:100, DTV:800	ATV:100, DTV:800
NICAM decoder	+	+	+	+
Телетекст (к-ство страниц)	1000	1000	1000	1000
DVB-T2 MPEG2	+	+	+	+
DVB-T2 MPEG4	+	+	+	+
JPEG	+	+	+	+
MP3	+	+	+	+

ТЕХНИЧЕСКИЕ ХАРАКТЕРИСТИКИ

	PCB	МОДУЛЯТОР	СТАНДАРТ	ДИАПАЗОН ЧАСТОТ	МАКСИМАЛЬНАЯ МОЩНОСТЬ
WEB-OS	RT2874	MT7663BUN	IEEE 802.11b	2400~2483.5MHz диапазон ISM	16±2 dBm при 1,2,5,5,11Mbps
			IEEE 802.11g	2400~2483.5MHz диапазон ISM	15±2 dBm при 6,9,12,18,24,36,48,54Mbps
			IEEE 802.11a	5.15~5.25GHz 5.25~5.35GHz 5.47~5.725GHz 5.725~5.825GHz	15±2 dBm at 6,9,12,18,24,36,48,54Mbps
			IEEE 802.11n	2.4GHz :2400 ~ 2483.5MHz для диапазону ISM 5GHz : 5.15~5.25GHz; 5.25~5.35GHz; 5.47~5.725GHz; 5.725~5.825GHz;	15±2dBm при MCS0~7
			IEEE 802.11ac	5GHz : 5.15~5.25GHz; 5.25~5.35GHz; 5.47~5.725GHz; 5.725~5.825GHz;	15±2dBm VHT20,40 MCS0~7 13±2dBm VHT20 MCS8, VTH40 MCS8~9 и VHT80

Упрощенная декларация о соответствии

Настоящим производитель «Малид Лимитед» заявляет, что тип радиооборудования телевизор соответствует Техническому регламенту радиооборудования. Полный текст декларации о соответствии доступен на вебсайте по следующему адресу:
<https://2e.ua/docs/>

Данное руководство предназначено только для справки. Технические характеристики могут быть обновлены без предварительного уведомления.

РУКОВОДСТВО ПО УСТРАНЕНИЮ НЕПОЛАДОК

ТИПИЧНЫЕ ПРОБЛЕМЫ TV	ПРИЧИНЫ (И СПОСОБЫ УСТРАНЕНИЯ)
Плохое изображение (шумы, искажение или дублирование нескольких изображений, размытость)	<ul style="list-style-type: none">• Проверьте расположение антенны и при необходимости отрегулируйте её.• Убедитесь, что кабель антенны надежно подключен.• Убедитесь, что все входные кабели надежно подключены.
Нет звука	<ul style="list-style-type: none">• Увеличьте громкость.• Убедитесь, включена ли на пульте дистанционного управления функция отключения звука.
Черно-белое изображение	<ul style="list-style-type: none">• Проверьте пункт настройки «ИЗОБРАЖЕНИЕ» в меню ИЗОБРАЖЕНИЕ.• Убедитесь, что программа, которую вы смотрите, транслируется в цвете, а не в черно-белом формате.
Нет ни изображения, ни звука	<ul style="list-style-type: none">• Убедитесь, что устройство подключено и включено.• Убедитесь, что выбран режим ATV.• Попробуйте включить другой канал, чтобы проверить наличие проблем со станцией.• Убедитесь, что антенна подключена правильно.• Увеличьте громкость.• Убедитесь, что антенна или источник аудио / видео работают правильно.• Убедитесь, что все кабели надежно подключены.• Проверьте наличие помех или устройств, что могут их создавать, поблизости.
Цветные пятна на изображении	<ul style="list-style-type: none">• Убедитесь, что поблизости нет незэкранированных электрических устройств, создающих помехи.• Выключите телевизор на 30 минут, затем попробуйте снова.
Функциональная клавиша панели не реагирует правильно	<ul style="list-style-type: none">• Под воздействием электростатического заряда изделие может работать неправильно и потребовать от пользователя перезагрузки питания.• Отключите и снова подключите шнур питания переменного тока.
Панель дисплея монитора нагревается	<ul style="list-style-type: none">• Светодиодный телевизор имеет в системе люминофор. В некоторых случаях это может привести к повышению температуры экрана. Это не дефект.
Необычные точки	<ul style="list-style-type: none">• На светодиодном экране могут появиться черные точки и яркие точки. Это структурное свойство светодиодной панели, а не дефект.
Полосы на экране	<ul style="list-style-type: none">• Регулировка фазы импульса может уменьшить полосы. Вход RGB
Верхняя часть монитора нагревается	<ul style="list-style-type: none">• Это может произойти при длительной работе устройства. Это не дефект.
Невозможно выбрать определенный канал	<ul style="list-style-type: none">• Канал может быть пропущен. Выберите этот канал, непосредственно нажав на соответствующие кнопки на пульте дистанционного управления.
Неисправность отображения при включении	<ul style="list-style-type: none">• Это может быть вызвано очень коротким интервалом между включением/выключением.• Отключите питание и перезапустите устройство.

УСЛОВИЯ ГАРАНТИЙНОГО ОБСЛУЖИВАНИЯ

Уважаемый Покупатель! Поздравляем Вас с приобретением изделия 2Е, которое было разработано и изготовлено в соответствии с самыми высокими стандартами качества.

Просим Вас сохранять талон в течение гарантийного периода. При покупке изделия требуйте полного заполнения гарантийного талона.

1. Гарантийное обслуживание осуществляется только при наличии правильно и четко заполненного оригинального гарантийного талона, в котором указаны: модель изделия, дата продажи, серийный номер, срок гарантийного обслуживания, и печати фирмы-продавца. *
2. Срок службы изделия составляет 24 месяца.
3. Изделие предназначено для использования в потребительских целях. При использовании изделия в коммерческой деятельности продавец/производитель не несет гарантийных обязательств, сервисное обслуживание выполняется на платной основе.
4. Гарантийный ремонт выполняется в течение срока, указанного в гарантийном талоне на изделие, в уполномоченном сервисном центре на условиях и в сроки, определенные действующим законодательством Украины.
5. Изделие снимается с гарантии в случае нарушения потребителем правил эксплуатации, изложенных в инструкции.
6. Изделие снимается с гарантийного обслуживания в следующих случаях:
 - использование не по назначению и не во потребительских целях;
 - механические повреждения;
 - повреждения, возникшие вследствие попадания внутрь изделия посторонних предметов, веществ, жидкостей, насекомых;
 - повреждения, вызванные стихийными бедствиями (дождем, ветром, молнией и пр.), пожаром, бытовыми факторами (чрезмерная влажность, запыленность, агрессивная среда и пр.)
 - повреждения, вызванные несоответствием параметров питания, кабельных сетей государственным стандартам и других подобных факторов;
 - при нарушении пломб, установленных на изделии;
 - отсутствие серийного номера устройства, или невозможности его идентифицировать.
7. Срок гарантийного обслуживания составляет 12 месяцев со дня продажи

* Отрывные талоны на техническое обслуживание предоставляются авторизованным сервисным центром.

Комплектацию изделия проверено. С условиями гарантийного обслуживания ознакомлен, претензий нет.

Подпись покупателя _____

Гарантийный талон

Информация об изделии

Изделие

Модель

Серийный номер

Информация о продавце

Название торговой организации

Адрес

Дата продажи

Штамп продавца

Талон № 3

Штамп продавца

Дата обращения

Причина повреждения

Дата выполнения

Талон № 2

Штамп продавца

Дата обращения

Причина повреждения

Дата выполнения

Талон № 1

Штамп продавца

Дата обращения

Причина повреждения

Дата выполнения



2e.ua