

## ІНСТРУКЦІЯ КОРИСТУВАЧА

телевізор кольорового зображення  
з рідкокристалічним екраном

**43UBG6000**



*Enjoy it.*

Union Distribution s.r.o. address: Na Strži  
1702/65, 140 00 Prague 4, Czech Republic

© Всі права захищено



Будь ласка прочитайте цю Інструкцію користувача перед тим як встановлювати прилад.  
Рекомендовано зберігати для подальшого користування. Зображення в цій інструкції  
наведено для ознайомлення, вони можуть відрізнятися від придбаного продукту.



## Зміст

Допомога / Комплектація.....	1
Застереження.....	2
Інструкція з техніки безпеки.....	5
Перед початком використання.....	7
Підключення та управління.....	8
Підключення пристроїв.....	10
Початок роботи.....	12
Після використання.....	12
Усунення несправностей.....	13
Технічні характеристики.....	15
Інформація про утилізацію, сервісне обслуговування і сертифікацію.....	17



Технічні характеристики, а також дизайн корпусу (зовнішній вигляд) телевізора, наведені в цьому посібнику, можуть бути змінені підприємством-виробником без попереднього повідомлення.

## Допомога

Розділ "Допомога" дозволить вам отримати велику кількість інформації про користування телевізором. Для доступу в цей розділ натисніть кнопку Home / Додому, стрілками на пульті виберіть розділ Допомога та натисніть кнопку ОК. Ви можете дізнатися, як усунути неполадки, зі списку або пошуку за ключовими словами. Якщо ви відновите APK, функція довідки та інформація будуть оновлені.

## Комплектація:

- Телевізор, шт. - 1
- Стійка, комплект - 1
- Пульт дистанційного керування (ПДК), шт. - 1
- Елемент живлення ПДК, шт - 2
- Експлуатаційна документація, комплект - 2
- Комплект гвинтів - 1
- Індивідуальна пакувальна тара, комплект - 1



У разі з похилими площинами, незалежно від ситуації, панель телевізора слід встановлювати у вертикальному положенні. Кут нахилу між панеллю і вертикальною площиною не повинен перевищувати 15° (це правило застосовується для серії безрамкових телевізорів).

## Застереження

### Шановний покупець:

Будь ласка, перед початком експлуатації, прочитайте це керівництво повністю, а потім збережіть його для використання в майбутньому. Завжди дотримуйтесь наступних запобіжних заходів, щоб уникнути небезпечних ситуацій і забезпечити максимальну продуктивність вашого телевізора.



**ОБЕРЕЖНО!**  
НЕБЕЗПЕКА УРАЖЕННЯ  
СТРУМОМ  
НЕ ВІДКРИВАТИ



#### ПОПЕРЕДЖЕННЯ!

ЩОБ ЗМЕНШИТИ РИЗИК УРАЖЕННЯ ЕЛЕКТРИЧНИМ СТРУМОМ, НЕ ЗНИМАЙТЕ КРИШКУ (АБО ЗАДНЮ КРИШКУ). ВСЕРЕДИНИ ВІДСУТНІ ЧАСТИ НИ, ДО ЯКИХ КОРИСТУВАЧ ПОВИНЕН МАТИ ДОСТУП. ЗВЕРНІТЬСЯ ДО КВАЛІФІКОВАНОГО ПЕРСОНАЛУ.



Символ з блискавкою у рівносторонньому трикутнику попереджає користувача про наявність неізольованої «небезпечної напруги» всередині корпусу виробу, яка може створити ризик ураження електричним струмом.



Знак оклику в рівносторонньому трикутнику попереджає користувача про наявність важливих інструкцій з експлуатації та технічного обслуговування пристрою.

### НОРМАТИВНА ІНФОРМАЦІЯ

Дане обладнання генерує, використовує та може випромінювати радіочастотну енергію, а також, якщо воно встановлене неправильно або не використовується відповідно до інструкцій, може створювати завади для радіозв'язку. Однак, немає гарантії, що завади будуть відсутні у конкретних умовах встановлення. Якщо дане обладнання створює завади для радіо або телевізійного сигналу, що можливо з легкістю визначити, увімкнувши та вимкнувши обладнання, користувач може спробувати усунути завади одним або декількома з наведених нижче способів:

1. Перемістіть приймальну антену.
2. Збільште відстань між обладнанням та приймачем.
3. Підключіть обладнання до розетки електромережі, відмінної від тієї, до якої підключений приймач.
4. Зверніться за допомогою до дилера або досвідченого радіо/телевізійного майстра.

### УВАГА!

- НЕ НАМАГАЙТЕСЯ МОДИФІКУВАТИ ДАНИЙ ВИРІБ БУДЬ-ЯКИМ ЧИНОМ БЕЗ ПИСЬМОВОГО ПОГОДЖЕННЯ ПОСТАЧАЛЬНИКА. НЕСАНКЦІОНОВАНЕ ВНЕСЕННЯ ЗМІН МОЖЕ ПРИЗВЕСТИ ДО ПОЗБАВЛЕННЯ КОРИСТУВАЧА ПРАВА КОРИСТУВАННЯ ДАНИМ ПРИСТРОЄМ.

- ЦИФРИ ТА ІЛЮСТРАЦІЇ У ДАНОМУ ПОСІБНИКУ НАВЕДЕНІ ЛИШЕ ДЛЯ ДОВІДКИ І МОЖУТЬ ВІДРІЗНЯТИСЯ ВІД ФАКТИЧНОГО ОБЛАДНАННЯ. КОНСТРУКЦІЯ ВИРОБУ МОЖЕ БУТИ ЗМІНЕНА БЕЗ ПОПЕРЕДНЬОГО ПРО ЦЕ ПОВІДОМЛЕННЯ.

## Застереження

### ВАЖЛИВІ ЗАСТЕРЕЖЕННЯ!

Електрична енергія виконує багато корисних функцій, але вона також може привести до травм і пошкодження майна при неналежному зверненні. Цей продукт був спроектований і виготовлений з найвищим пріоритетом з безпеки. АЛЕ НЕПРАВИЛЬНЕ ВИКОРИСТАННЯ МОЖЕ ПРИЗВЕСТИ ДО УРАЖЕННЯ СТРУМОМ АБО ВИНИКНЕННЮ ПОЖЕЖІ. Для того, щоб запобігти потенційній небезпеці, будь ласка, дотримуйтеся таких вказівок при установці, експлуатації та чищенні виробу.

1. **Доповнення** - Використовуйте тільки пристосування / аксесуари, зазначені виробником. Не використовуйте аксесуари, які не рекомендовані виробником. Використання неправильних пристосувань може привести до травм.
2. **Вода** - Щоб зменшити ризик виникнення пожежі або ураження електричним струмом, не піддавайте даний виріб впливу дощової води або вологи. Апарат не може бути піддано впливу крапель або бризок; і посуд, наповнений рідиною, (чашки, вази) не повинен бути встановлений на пристрої.
3. **Пожежа або вибух** - Не використовуйте і не зберігайте легкозаймисті або горючі матеріали поблизу пристрою. Це може привести до вибуху або пожежі. Не кладіть предмети з відкритим полум'ям, такі як запалені свічки, сигарети або ароматичні палички на верхній частині телевізора.  
**Попередження:** Для запобігання поширенню вогню, завжди тримайте свічки та інші джерела відкритого полум'я далеко від пристрою.
4. **Вентиляція** - При установці телевізора, потрібно витримувати відстань не менше 4 см між телевізором та іншими об'єктами (стіни, шафи, боковини меблів і т.д.) для забезпечення належної вентиляції. Відсутність вентиляції може привести до пожежі або проблем з пристроєм через його надмірного нагріву.
5.  Це обладнання класу захисту II з подвійною ізоляцією. Воно було розроблено таким чином, що не вимагає заземлення.
6. **Джерело живлення** - Цей продукт призначений для експлуатації ТІЛЬКИ (!) з типом електроживлення, зазначеному на етикетці. Якщо Ви не впевнені в типі електроживлення у вашому будинку, зверніться в місцеву енергетичну компанію.
7. **Перевантаження** - Не перевантажуйте розетки, подовжувачі на різне устаткування, так як це може привести до ризику пожежі або ураження електричним струмом.
8. **Напруга** - Перед установкою телевізора, переконайтеся, що напруга у вашій мережі відповідає значенню, надрукованому на табличці приладу.
9. **Розетка** - З метою безпеки більшість приладів рекомендують підключати окремо в розетку без використання різних трійників і розгалужувачів.
10. **Вилка апарату** служить для відключення пристрою від мережі, вона повинна бути легкодоступною. Розташуйте розетку змінного струму поруч із телевізором для легкого підключення та відключення.

## Застереження

11. **Настінний монтаж** - При монтажі пристрою на стіну, встановлюйте його відповідно з методикою, рекомендованою виробниками кронштейна /телевізора.  
**ПОПЕРЕДЖЕННЯ: Щоб уникнути пошкоджень надійно закріпіть апарат на стіні відповідно до вимог інструкції по установці.**
12. **Установка** - Не ставте телевізор на нестійкому візку, підставці, тринозі або столі. Установка виробу на нестійку поверхню може призвести до його падіння, серйозних травм, а також до його пошкодження. Завжди ставте телевізор на меблі, які можуть безпечно утримувати його. Переконайтеся, що кінці телевізора не виступають за краї меблів, на яких він стоїть.
13. **Попадання предметів та рідин** - Ніколи не засовуйте предмети в телевізор через отвори або прорізи. В апараті висока напруга, і вставка предмета може привести до ураження електричним струмом та/або до короткого замикання внутрішніх частин. З цієї ж причини не допускайте попадання води або іншої рідини на виріб.
14. **Пошкодження, що вимагають ремонту** - цей пристрій має обслуговуватися тільки авторизованим і правильно навченим фахівцем. Відкриття кришки або інші спроби користувача відремонтувати пристрій можуть призвести до серйозних травм або смерті від ураження електричним струмом, а також до виникнення пожежі.
15. **Заміна частин** - У випадку, якщо продукт потребує заміни на запасні частини, переконайтеся, що обслуговуючий фахівець використовує запасні частини, вказані виробником, або запчастини, які мають ті ж характеристики і продуктивність як оригінальні запчастини. Використання сторонніх деталей може призвести до пожежі, ураження електричним струмом та/або іншим небезпекам.
16. **Перевірка безпеки** --- Після завершення обслуговування або ремонту, попросіть спеціаліста виконати перевірку безпеки, щоб переконатися, що телевізор знаходиться в належному робочому стані.
17. **Діти** - Не дозволяйте дітям гратися з поліетиленовим пакетом, в якому був упакований телевізор. Невиконання цієї вимоги може призвести до удусення.
18. **Батарейки** - Батарейки (акумулятори або встановлені батарейки) не повинні піддаватися впливу надлишкового тепла, наприклад сонячного світла, вогню і т.п.  
**УВАГА! В разі неправильного встановлення літєвих батарей вони можуть вибухнути. Батареї замінювати батареями того ж або аналогічного типу.**
19. **Антенa** - Встановіть антену далеко від високовольтних ліній електропередач і комунікаційних кабелів і переконайтеся, що вона встановлена надійно. Якщо антена торкнеться лінії електропередач, дотик до антени може призвести до пожежі, ураження електричним струмом або серйозної травми.
20. **Захист панелі** - В апараті встановлена панель зі скла. Вона може розбитися, якщо апарат впустили або відкривали гострим предметом. Будьте обережні, щоб не поранитися уламками скла, якщо панель розіб'ється.
21. Не рекомендується використовувати продукт в місцях, де є масляний дим або пара, які можуть пошкодити матеріал цього продукту.
22. **Умови експлуатації:**
  - температура повітря від 15 до 35 °C
  - відносна вологість повітря від 45 до 75%
  - атмосферний тиск від 86 до 106 до Па (від 650 до 800 мм рт.ст.)
23. **Транспортування:**  
Запаковані телевізори допускається транспортувати усіма видами транспорту при температурі навколишнього повітря від +50 до - 40 °C і відносній вологості повітря від 75 до 100%.
24. ~ : Вказує змінний струм.  
=== : Вказує постійний струм.

## Інструкція з техніки безпеки

1. Прочитайте дані інструкції.
2. Збережіть дані інструкції.
3. Врахуйте всі попередження.
4. Дотримуйтесь усіх інструкцій.



7. Не перекривайте вентиляційних отворів. Не слід перешкоджати вентиляції, перекриваючи вентиляційні отвори такими предметами, як газети, скатертини, штори і т.д.



5. Не використовуйте виріб біля води.



8. Не встановлюйте виріб поблизу джерел тепла, таких як радіатори, обігрівачі, печі або інші прилади (включаючи підсилювачі), які випромінюють тепло.

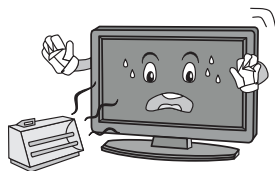

6. Чищення виконуйте лише сухою тканиною. Перед чищенням відключайте виріб з розетки. Не використовуйте рідких або аерозольних засобів для чищення.

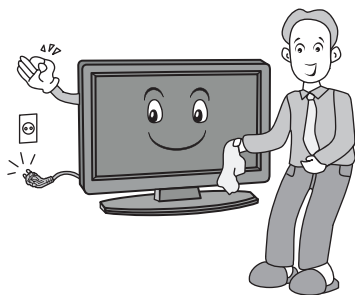

9. Не порушуйте функціонування поляризованої або заземлюючої вилки. Поляризована вилка має два контакти, один з яких є ширшим, ніж інший. Заземлююча вилка має два контакти, а також третій, заземлюючий контакт. Широкий контакт або третій штир використовується для створення безпеки. Якщо вилка не підходить до розетки, зверніться до електрика для заміни застарілої розетки.

## Інструкція з техніки безпеки

10. Слідкуйте, щоб на шнур електроживлення не ставали, не затискали, особливо поблизу вилки, розетки, а також поблизу місця, де він виходить з виробу.



13. Для додаткового захисту даного виробу під час грози або коли він залишений без догляду та не використовується тривалий час, відключіть його від розетки та від'єднайте силовий кабель.



11. Розкажіть дітям про небезпеку підніматися на меблі для керування телевізором.

12. Коли використовується візок, будьте обережними під час переміщення візка/виробу, щоб уникнути травми від перекидання. Раптові зупинки, надмірне зусилля та нерівна підлога можуть викликати падіння виробу з візка.



14. Під час обслуговування звертайтеся до кваліфікованого обслуговуючого персоналу. Коли виріб пошкоджений будь-яким чином, наприклад, пошкоджений шнур електроживлення або вилка, розлита рідина або у пристрій потрапили предмети, попав дощ або волога, спостерігається ненормальна робота виробу або відбулося падіння, необхідно провести обслуговування.



### ПРИМІТКА:

✳ Утилізація даного виробу повинна здійснюватися відповідно до місцевого законодавства. Не викидайте даний виріб разом із загальними побутовими відходами.

✳ Інколи на екрані можуть з'являтися декілька неактивних пікселів, як нерухомі цятки синього, зеленого або червоного кольору. Зверніть увагу, що це не вплине на продуктивність Вашого виробу.

✳ Уникайте торкання до екрану або утримання Вашого пальця (пальців) навпроти нього тривалий період часу. Це може створити ефект тимчасових спотворень екрану.

✳ Не рекомендується тримати нерухоме зображення на екрані, а також надзвичайно яскраве зображення протягом тривалого періоду часу. Необхідно зменшити «яскравість» та «контраст» під час відтворення.

✳ Під час використання мережевої функції виріб знаходиться в режимі очікування. Для його переходу в стабільний режим потрібно 30 хвилин.



# Перед початком використання

## Установка підставки

Перед використанням пристрою необхідно приєднати підставку або закріпити пристрій на стіні. Для цих операцій вам знадобиться хрестова викрутка.

## Установка телевізора

Встановіть пристрій на рівну, тверду поверхню. Переконайтеся, що всі кабелі укладені рівно і безпечно для виключення пошкодження електричним струмом. Роз'єми підключень повинні бути легко доступні для аварійних ситуацій.

## Установка батарейок в пульт дистанційного керування

1. Переверніть пульт дистанційного керування і, злегка натискаючи, посуньте кришку відсіку у напрямку, зазначеному стрілкою на малюнку нижче.

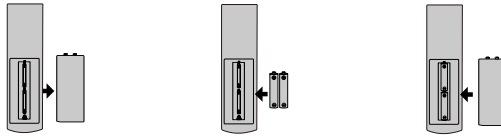

2. Вставте батарейки в пульт дистанційного керування. Переконайтеся, що полярність дотримана відповідно до малюнку на відсіку.

3. Закрийте кришку відсіку в зворотному напрямку.



**УВАГА:** Якщо ви плануєте не використовувати пристрій протягом тривалого часу, виймайте батарейки з пульта дистанційного керування. В іншому випадку пульт може бути пошкоджений несправними батарейками.

# Підключення та управління



**УВАГА:** Перед підключенням або відключенням будь-яких кабелів необхідно відключати від живлення телевізор, що буде підключатися. В іншому випадку можливе пошкодження пристроїв.

## Задня частина пристрою

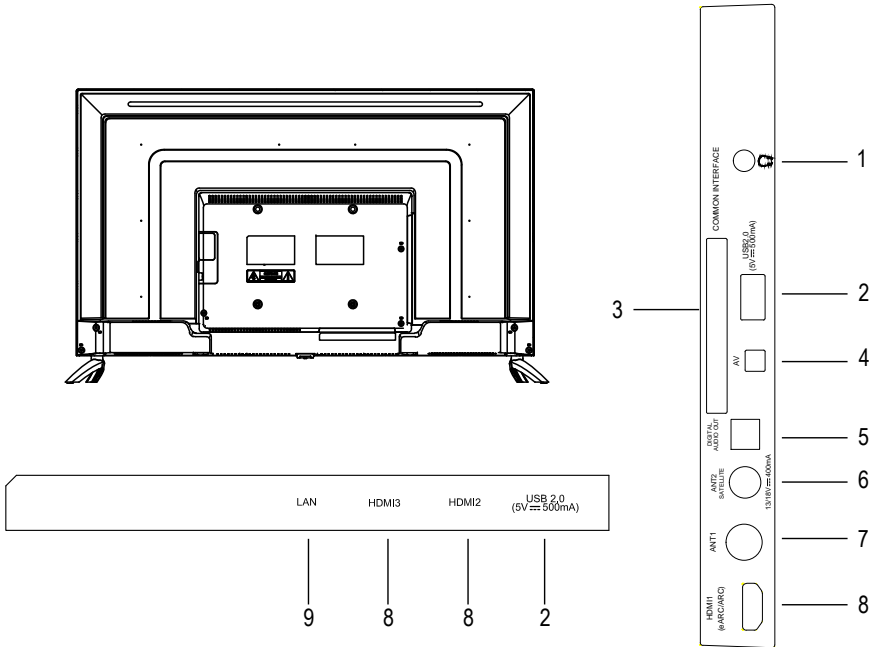

1. Роз'єм для підключення навушників
2. USB - роз'єм для підключення USB приладів
3. CI роз'єм - для підключення CI карти
4. AV - роз'єм для підключення аудіо / відео сигналу
5. Цифровий аудіо вихід
6. ANT2 - роз'єм для підключення супутникової антени
7. ANT1 - роз'єм для підключення антени
8. Роз'єми HDMI (HDMI1 підтримує функцію eARC/ARC - Audio Return Channel)
9. LAN (Local Area Network) - роз'єм для підключення кабелю LAN

## Пульт дистанційного управління

Опис кнопок пульта дистанційного керування приводиться в таблиці нижче:

	Кнопка	Описание
1	Живлення	Ввімкнення / вимкнення ТВ
2	Mute	Вимкнення звуку
3	0:9	Цифрові клавіші
4	👤	Змінити рахунок
5	EPG	Відображення програм передач в режимі ЦТВ
6	Панель управління	Меню інформаційної панелі
7	A9VI	Головне меню
8	Стрілки/ OK	Використовуйте стрілки джойстика для переміщення по меню або налаштуваннях. Натисніть OK для вибору або підтвердження
9	Повернення	Повернення до попередньої програми
10	Home	Відкриття стартової сторінки
11	NETFLIX	Відкриття програм NETFLIX
12	YouTube	Відкриття програм YouTube
13	prime video	Відкриття програми prime vide
14	APPS	Показати всі встановлені програми
15	Voice	Натисніть для активації функції голосового управління
16	Гучність	Регулювання гучності
17	Програма	Перемикання каналів
18	Джерело	Вибір джерела сигналу
19	Інфо	Відображення інформації про програму
20	Аудіо	Вибір мови аудіо
21	Телетекст	Показ або приховування телетексту
22	F97	Натисніть ● кнопку, щоб почати запис (у режимі DTV)
23	Субтитри	Вибір субтитрів
24	Кольорові клавіші	Використовуйте відповідно за підказками на екрані
25	USB	Натисніть, щоб переключитися на джерело USB)
26	Віртуальна клавіатура	Відкрити віртуальну клавіатуру (тільки в режимі Live TV)



# Підключення пристроїв

## Підключення цифрової аудіо системи

Ви можете підключити телевизор до аудіо системи (підсилювача, домашнього кінотеатру, ін.)

З цифровим входом.

Підключіть роз'єм коаксіального кабелю (Не постачається в комплекті) до цифрового коаксіального виходу вашого ТВ.

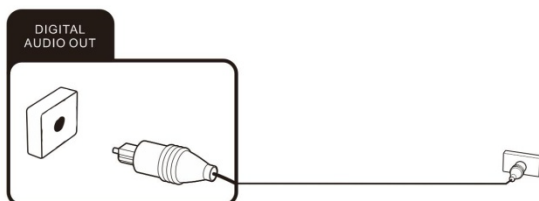

Слухавки або пристрої з аналогічним звуковим вводом можна з'єднати з сокетом, позначеним піктограмою слухавки. Використовуйте звуковий кабель з 3,5 мм яним додатком.

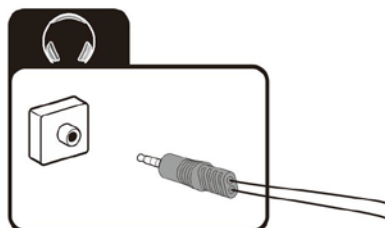

## Роз'єм CI

Якщо ви використовуєте платне телебачення з зашифрованими каналами, то підключіть в даний роз'єм CI карту, надану вашим оператором. Для отримання додаткової інформації зверніться до документації, що поставляється разом з CI картою.

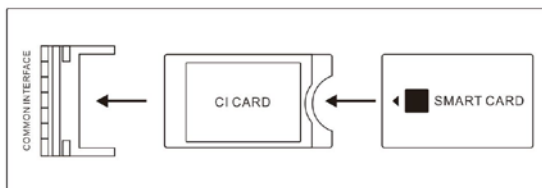

**УВАГА:** Завжди вимикайте телевизор перед підключенням або відключенням CI карти. В іншому випадку можливе пошкодження телевизора або CI модуля.

## Підключення CI карти

Вставте модуль з CI або CI + картою в роз'єм, переконавшись, що ви позиціонували його вірно.

## Відключення CI карти

Для відключення модуля, акуратно дістаньте його з роз'єму.

Після вклучення телевизора CI / CI + модель ініціалізується. Це може зайняти деякий час. Після ініціалізації вам будуть доступні зашифровані канали. Якщо цього не відбулося, зв'яжіться з вашим провайдером, щоб переконатися, що зашифровані канали вам доступні.

## Підключення пристроїв USB

Використовуйте USB 2.0 порт телевізора для підключення сумісного пристрою зберігання даних.

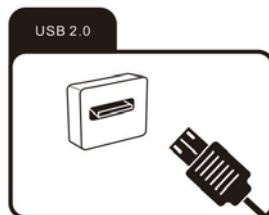

## Підключення пристрою з аудіо / відео виходом

Підключіть зовнішній пристрій з аудіо / відео виходом, використовуючи перехідник AV (не постачається в комплекті) і виберіть джерело сигналу AV зі списку представлених кнопкою Джерело пульта ДУ.

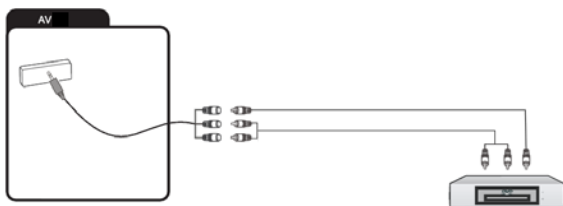

## Підключення пристрою з HDMI виходом

Підключення за допомогою кабелю HDMI дозволяє передавати по одному кабелю одночасно і аудіо і відео сигнал. Підключіть пристрій за допомогою кабелю до гнізда і виберіть відповідне джерело в меню ТВ.

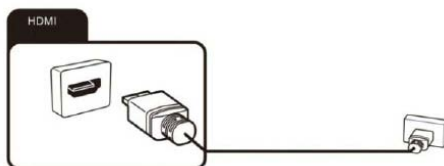

## Підключення антенного кабелю

Ви можете підключити зовнішню антену використовуючи відповідний роз'єм для підключення.

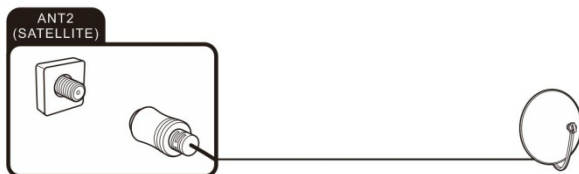
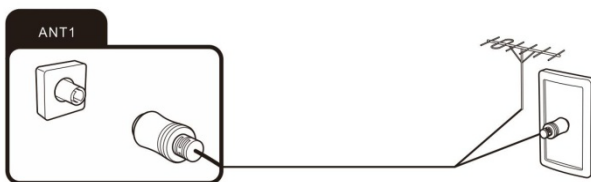

## Підключення кабелю LAN

Підключіть кабель від вашого роутера в роз'єм LAN на телевізорі.



Ви також можете використовувати підключення по WiFi.

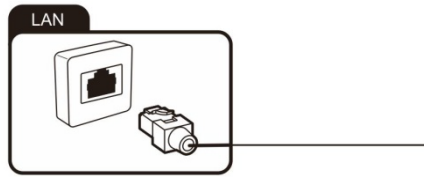

## Початок роботи

### Ввімкнення та вимкнення пристрою

#### Ввімкнення

При знаходженні пристрою в режимі очікування, натисніть кнопку ввімкнення/вимкнення на пристрої або відповідну  кнопку на пульті ДУ.

#### Вимкнення

Для того, щоб встановити режим очікування, натисніть кнопку ввімкнення/вимкнення на приладі або відповідну  кнопку на пульті ДУ.

**З більш детальним описом роботи пристрою ви можете ознайомитися в режимі Допомога в меню.**

## Після використання

### Очистка



**УВАГА:** Перед чищенням вимкніть пристрій від електричної розетки, щоб уникнути небезпеки ураження електричному струмом.

Не використовуйте рідкі або аерозольні засоби для чищення. Використовуйте суху м'яку тканину.



**УВАГА:** при очищенні екрану міцно тримайте пристрій, для уникнення його падіння і можливих пошкоджень.

### Транспортування і зберігання

Упаковані телевізори допускається транспортувати усіма видами транспорту при температурі навколишнього повітря від +50 до -40°C і відносній вологості повітря від 75 до 100%.

Зберігання телевізорів має здійснюватися при температурі навколишнього повітря від +5 до +40 °C і відсутності в повітрі кислотних, лужних та інших агресивних домішок.

Час витримки телевізора при кімнатній температурі до включення живлення після транспортування або зберігання при низькій температурі навколишнього середовища має бути не менше 5 годин.

Правила перевезення описані на упаковці товару.

Переміщення:

- Перед переміщенням телевізора від'єднайте від нього всі кабелі.
- Для перенесення телевізора великих розмірів потрібні дві або три людини.
- При перенесенні телевізора вручну не застосовуйте зусиль до РК-панелі і рамки екрану.
- При перевезенні бережіть телевізор від ударів і сильної вібрації.
- Якщо необхідно доставити телевізор в ремонтну майстерню або перевезти в інше місце, упакуйте його в картонну коробку і пакувальний матеріал, в яких він поставлявся спочатку.

## Утилізація виробу



Після закінчення терміну служби цей виріб належить здати до відповідного пункту прийому електричного і електронного обладнання для подальшої переробки та утилізації.

Забезпечивши належну утилізацію, ви допомагаєте зберегти природні ресурси і запобігати негативному впливу на навколишнє середовище і здоров'я людей, який можливий в разі неналежного поводження.

Більш детальну інформацію про пункти прийому і переробки цього виду апаратури можна отримати в місцевих муніципальних органах або на підприємстві з вивезення побутового сміття.

## Усунення несправностей

Ви можете вирішити більшість проблем, використовуючи наступну інформацію. Якщо це не допомогло - зверніться в технічну підтримку або в сервісний центр.

### Загальні проблеми

**Телевізор не вмикається.**

- Підключіть кабель живлення в працюючу розетку.
- Замініть батареї в пульті ДУ.
- Вимкніть телевізор від електромережі на декілька хвилин і включіть знову.

**Пульт дистанційного керування не працює**

- Переконайтеся, що між пультом дистанційного керування і телевізором немає перешкод.
- Замініть батарейки живлення.
- Переконайтеся, що на приймач пульту керування не потрапляє пряме сонячне світло.

**Немає зображення**

- Переконайтеся, що зовнішні джерела сигналу підключені коректно.
- Переконайтеся, що кабель, що включає зовнішній пристрій, не пошкоджений.
- Переконайтеся, що правильно вибрано джерело сигналу.

**Пікселі (точки), завжди темні, білі або кольорові**

Ваш телевізор виготовлений з використанням високотехнологічних світлодіодів. Однак іноді проявляється несправність пікселів. Для цього типу пристрою це нормально і не вважається дефектом.

## Проблеми з ТВ сигналом



### Немає зображення

- Перевірте, чи антену підключено коректно і кабель не пошкоджений.
- Переконайтеся, що роз'єм антени щільно підключений до телевізора.
- Переконайтеся, що обрано правильне джерело сигналу.
- Налаштуйте канали заново, якщо поради вище не допомогли.

### Слабке зображення

- Перевірте, чи антену підключено і спробуйте налаштувати положення антени.
- Спробуйте провести повторне налаштування каналу.
- Змініть налаштування зображення: яскравість, контраст і ін.

### Немає звуку

- Перевірте, чи звук не вимкнений кнопкою .
- Перевірте, чи звук не на мінімальних налаштуваннях, натисніть .

### Немає кольору

- Змініть налаштування кольору в меню.
- Переконайтеся, що програма транслюється в кольорі.
- Переконайтеся в правильному налаштуванні каналу.

## Проблеми з відтворенням медіа-файлів.

### Файл не відтворюється

- Переконайтеся, що на носії даних містяться файли, які підтримуються телевізором.

## Проблеми з відтворенням з зовнішніх джерел

### Немає звуку

- Переконайтеся, що аудіо-кабель підключений коректно і не пошкоджений.
- Переконайтеся в правильності вибору джерела на вашому ТВ.

## Проблеми з онлайн-сервісами (Smart TV)

### При використанні провідного з'єднання (LAN)

- Переконайтеся, що шнур живлення не пошкоджений і підключений коректно.
- Перевірте, чи можете ви отримати доступ з іншого пристрою.
- Можливо, сервіс зараз недоступний для всіх користувачів.
- Перевірте налаштування мережі на вашому ТВ.

### При використанні бездротового з'єднання

- Перевірте, чи можете ви отримати доступ з іншого пристрою.
- Можливо, сервіс зараз недоступний для всіх користувачів.
- Перевірте налаштування мережі на вашому ТВ.



## Технічні характеристики

Частотний діапазон	Потужність передачі (max)
2.412GHz-2.472GHz (2.4G wifi)	<20 dBm
5.180GHz-5.320GHz (5G wifi)	<20 dBm
5.500GHz-5.700GHz (5G wifi)	<20 dBm
5.745GHz-5.850GHz (5G wifi)	<14 dBm
<b>Bluetooth</b>	
Частотний діапазон	Потужність передачі (max)
2.402GHz-2.480GHz	<10 dBm

Пристрій відповідає радіочастотним специфікаціям, якщо пристрій використовується на відстані 20 см.

Робоча частота 5150-5350 МГц Wi-Fi 5G обмежена використанням лише в приміщенні.

Версія програмного забезпечення (включно або вище): V02.00014

## Технічні характеристики

<b>Модель</b>	<b>43UBG6000</b>	
Розмір екрану	<b>43" (108см)</b>	
Розширення екрану	<b>3840x2160</b>	
Яскравість, кд/м <sup>2</sup>	<b>250</b>	
Контраст	<b>5000:1</b>	
Співвідношення сторін	<b>16:9</b>	
Кут огляду, град	<b>170/170</b>	
Живлення	<b>~100-240В 50/60Гц</b>	
VESA	<b>200x200 мм</b>	
Габаритні розміри телевізора, мм	Без підставки	<b>963x561x82</b>
	З підставкою	<b>968x613x226</b>
Масса нетто, кг	З підставкою	<b>7.2</b>

**Примітка** - Технічні характеристики, а також дизайн корпусу (зовнішній вигляд) телевізора можуть бути змінені підприємством-виробником без попереднього повідомлення.

Зображення, представлені в цьому посібнику, приведені виключно в ілюстративних цілях, для підтвердженої інформації ознайомтеся з наявним приладом.



Dolby, Dolby Vision, Dolby Atmos і символ подвійного D є зареєстрованими товарними знаками Dolby Laboratories Licensing Corporation. Виготовлено за ліцензією Dolby Laboratories. Конфіденційні, неопубліковані праці. Авторські права © 2012-2021 Dolby Laboratories. Всі права захищені.

## ІНФОРМАЦІЯ ПО УТИЛІЗАЦІЇ, СЕРВІСНОМУ ОБСЛУГОВУВАННЮ І СЕРТИФІКАЦІЇ

Термін служби виробу 5 років. Гарантійний термін споживача 2 року.  
Після завершення терміну служби зверніться в сервісний центр у випадку необхідності.

Продукція має відповідну сертифікацію, що не містить шкідливих речовин відповідно до норм і технічних регламентів.

Інформація про центри сервісного обслуговування, виробнику, сертифікатах і декларації відповідності вказана в гарантійному талоні, іншій супровідній документації (або на онлайн ресурсах постачальника чи виробника)

Додаткову інформацію про продукт, сертифікати і декларації можна дізнатися на онлайн ресурсі за веб-адресою

<https://blaupunkt-tv-cis.com>

## ІНФОРМАЦІЯ ПРО УМОВИ ГАРАНТІЇ ТА ОБСЛУГОВУВАННЯ З ПОСИЛАННЯМ:

# REGISTER YOUR PRODUCT AND GET SUPPORT AND WARRANTY



**AM-**Գրանցել ձեր ապրանքը և ստացել աջակցություն և ևրաշխիք; **AZ-**Məhsulunuzu qeydiyyatdan keçirin və dəstək və zəmanət əldə edin; **BY-**Зарэгіструйце свой прадукт і атрымайце падтрымку і гарантыю; **CZ-**Zaregistrujte svůj produkt a získejte podporu a záruku; **DE-**Registrieren Sie Ihr Produkt und erhalten sie support und garantie; **EL-**Καταχωρίστε το προϊόν σας και λάβετε υποστήριξη και εγγύηση; **ES-**Registre su producto y obtenga soporte y garantía; **HU-**Regisztrálja termékét, és kérjen támogatást és garanciát; **IT-**Registra il tuo prodotto e ottieni supporto e garanzia; **KZ-**Өнімiңізді тіркеп, қолдау мен кепілдік алыңыз; **LT-**Užregistruokite savo gaminį ir gausite palaikymą bei garantiją; **LV-**Reģistrējiet savu produktu un saņemiet atbalstu un garantiju; **NI-**Registreeer uw product en krijg ondersteuning en garantie; **PL-**Zarejestruj swój produkt i uzyskaj wsparcie i gwarancję; **PT-**Registre seu produto e obtenha suporte e garantia; **SK-**Zaregistrujte svoj produkt a získajte podporu a záruku; **RU-**Зарегистрируйте свой продукт и получите поддержку и гарантию; **RO-**Înregistrați-vă produsul și obțineți asistență și garanție; **UA-**Зареєструйте свій продукт та отримайте підтримку та гарантію; **UAE-**تسجيل منتجك للحصول على الدعم والضمان

RU

**BLAUPUNKT**

## ИНСТРУКЦИЯ ПОЛЬЗОВАТЕЛЯ

телевизор цветного изображения с  
жидкокристаллическим экраном

**43UBG6000**



*Enjoy it.*

Union Distribution s.r.o. address: Na Strži  
1702/65, 140 00 Prague 4, Czech Republic

© Все права защищены



Пожалуйста прочитайте эту Инструкцию пользователя перед тем как устанавливать. Рекомендуется хранить для дальнейшего использования. Изображение в этой инструкции приведены для ознакомления и они могут отличаться от приобретенного продукта.

## Оглавление

Помощь/Комплектация.....	1
Предостережение.....	2
Инструкция по технике безопасности.....	5
Перед началом использования.....	7
Подключение и управление.....	8
Подключение устройств.....	10
Начало работы.....	12
После использования.....	12
Устранение неисправностей.....	13
Технические характеристики.....	15
Информация об утилизации, сервисному обслуживанию и сертификации.....	17



Технические характеристики, а также дизайн корпуса (внешний вид) телевизора, приведенные в настоящем руководстве, могут быть изменены предприятием-изготовителем без предварительного уведомления.

### Помощь

Раздел "Помощь" позволит вам получить большое количество информации о пользовании вашим телевизором. Для доступа в этот раздел нажмите кнопку Home/Домой, стрелками на пульте выберите раздел Помощь и нажмите кнопку ОК. Вы можете узнать, как устранить неполадки, из списка или поиска по ключевым словам. Если вы обновите APK, функция справки и информация будут обновлены.

### Комплектация:

Телевизор, шт. - 1  
Стойка, комплект - 1  
Пульт Дистанционного Управления (ПДУ), шт. - 1  
Элемент питания ПДУ, шт - 2  
Эксплуатационная документация, комплект - 2  
Комплект винтов - 1  
Индивидуальная упаковочная тара, комплект - 1



В случае с наклонными плоскостями, независимо от ситуации, панель телевизора следует устанавливать в вертикальном положении. Угол наклона между панелью и вертикальной плоскостью не должен превышать 15° (это правило применяется для серии безрамочных телевизоров).

# Предостережение

## Уважаемый покупатель:

Пожалуйста, перед началом эксплуатации, прочтите все это руководство полностью, а затем сохраните его для использования в будущем. Всегда соблюдайте следующие меры предосторожности во избежание опасных ситуаций и обеспечения максимальной производительности вашего телевизора.



### ВНИМАНИЕ

РИСК ПОРАЖЕНИЯ ЭЛЕКТРИЧЕСКИМ ТОКОМ  
НЕ ВСКРЫВАТЬ



### ПРЕДУПРЕЖДЕНИЕ:

ВО ИЗБЕЖАНИЕ ПОРАЖЕНИЯ ЭЛЕКТРИЧЕСКИМ ТОКОМ НЕ ПЫТАЙТЕСЬ РАЗОБРАТЬ ТЕЛЕВИЗОР И УСТРАНИТЬ НЕИСПРАВНОСТЬ САМОСТОЯТЕЛЬНО! ОБРАТИТЕСЬ С ПОМОЩЬЮ К СЕРТИФИЦИРОВАННЫМ СПЕЦИАЛИСТАМ!



Молния внутри равностороннего треугольника предупреждает пользователя о наличии неизолированного "опасного напряжения"



Восклицательный знак внутри треугольника указывает на важные инструкции по эксплуатации и техническому обслуживанию, на которых стоит обратить внимание.

## НОРМАТИВНАЯ ИНФОРМАЦИЯ

Данное оборудование генерирует, использует и может излучать радиочастотную энергию и, если установлено и используется не в соответствии с инструкциями, может вызвать помехи для радиосвязи. Однако, не гарантируется, что помехи не возникнут в отдельных случаях при правильной установке. Если данное оборудование вызывает помехи для радио или телевизионного приема (это можно определить, выключив и вновь включив оборудование), пользователю рекомендуется попытаться устранить помехи одним или несколькими из нижеперечисленных способов:

- Переместите приемную антенну.
- Увеличьте расстояние между оборудованием и приемником.
- Подключите оборудование к розетке к другой электрической цепи.
- Обратитесь к дилеру или опытному радио/телевизионному мастеру.

## ВНИМАНИЕ

✳ Не пытайтесь модифицировать данный продукт в любой форме без письменного разрешения от поставщика. Несанкционированные модификации могут привести к лишению пользователя прав на эксплуатацию данного продукта.

✳ Рисунки и иллюстрации в данном Руководстве пользователя представлены только для справки и могут отличаться от фактического внешнего вида товара. Конструкция и характеристики изделия могут быть изменены без предварительного уведомления.

## Предостережение

### ВАЖНЫЕ ПРЕДУПРЕЖДЕНИЯ И ПРЕДОСТЕРЕЖЕНИЯ!

Электрическая энергия выполняет много полезных функций, но она также может привести к травмам и повреждению имущества при ненадлежащем обращении. Этот продукт был спроектирован и изготовлен с самым высоким приоритетом по безопасности. **НО НЕПРАВИЛЬНОЕ ИСПОЛЬЗОВАНИЕ МОЖЕТ ПРИВЕСТИ К ПОРАЖЕНИЮ ЭЛЕКТРИЧЕСКИМ ТОКОМ ИЛИ ВОЗНИКНОВЕНИЮ ПОЖАРА.** Для того, чтобы предотвратить потенциальную опасность, пожалуйста, соблюдайте следующие инструкции при установке, эксплуатации и чистке изделия.

1. **Дополнения**--- Используйте только приспособления/аксессуары, указанные производителем. Не используйте аксессуары, не рекомендованные производителем. Использование неправильных приспособлений может привести к травмам.
2. **Вода**---Чтобы уменьшить риск возникновения пожара или поражения электрическим током не подвергайте данный аппарат воздействию дождя или влаги. Аппарат не должен подвергаться воздействию капель или брызг; и сосуды, наполненные жидкостями, такие как чашки, вазы, не должны быть установлены на аппарате.
3. **Пожар или взрыв**--- Не используйте и не храните легковоспламеняющиеся или горючие материалы вблизи устройства. Это может привести к пожару или взрыву. Не кладите никакие источники открытого пламени, такие как зажженные свечи, сигареты или ароматические палочки на верхней части телевизора.

**Предупреждение:** Для предотвращения распространения огня, всегда держите свечи и другие источники открытого пламени вдали от устройства.

4. **Вентиляция**--- При установке телевизора, нужно выдерживать расстояние не менее 4 см между телевизором и другими объектами (стены, шкафа, боковины мебели и т. д.) для обеспечения надлежащей вентиляции. Отсутствие вентиляции может привести к пожару или проблемам с устройством из-за его чрезмерного нагрева.
5.  Это оборудование класса защиты II с двойной изоляцией. Оно было разработано таким образом, что он не требует заземления.
6. **Источник питания**--- Этот продукт предназначен для эксплуатации ТОЛЬКО (!) с типом электропитания, указанным на этикетке. Если Вы не уверены в типе электропитания в вашем доме, обратитесь в местную энергетическую компанию.
7. **Перегрузка**---Не перегружайте розетки, удлинители на разное оборудование, так как это может привести к риску пожара или поражения электрическим током.
8. **Напряжение**--- Перед установкой телевизора, убедитесь, что напряжение в вашей сети соответствует напряжению, указанному на табличке прибора.
9. **Розетка**--- В целях безопасности большинство приборов рекомендуют подключать отдельно в розетку без использования различных тройников и разветвителей.
10. Вилка аппарата служит для отключения устройства от сети, она должна быть легкодоступной. Держите розетку переменного тока близко к телевизору, чтобы ее было легко включать и отключать.

## Предостережение

11. **Настенный монтаж** --- При монтаже устройства на стену, устанавливайте его в соответствии с методикой, рекомендованной производителями кронштейна/телевизора.

**ПРЕДУПРЕЖДЕНИЕ: Во избежание повреждений надежно закрепите аппарат на стене в соответствии с требованиями инструкции по установке**

12. **Установка** --- Не размещайте изделие на неустойчивой тележке, подставке, треноге или столе. Установка изделия на неустойчивую поверхность может привести к его падению, серьезным травмам, а также к повреждению изделия. Всегда ставьте телевизор на мебель, которая может безопасно удерживать его. Убедитесь, что концы телевизора не выступают за края мебели, на которой он стоит.
13. **Попадание предметов и жидкостей**--- Никогда не засовывайте предметы в телевизор через отверстия или проемы. В аппарате высокое напряжение, и вставка предмета может привести к поражению электрическим током и/или короткое замыкание внутренних частей. По этой же причине не допускайте попадания воды или другой жидкости на изделие.
14. **Повреждения, требующие ремонта**--- Данное устройство должно обслуживаться только авторизованным и правильно обученным специалистом. Открытие крышки или другие попытки пользователя отремонтировать устройство может привести к серьезным травмам или смерти от поражения электрическим током, а также к возникновению пожара.
15. **Замена частей** --- В случае, если продукт нуждается в замене на запасные части, убедитесь, что обслуживающий специалист использует запасные части, указанные изготовителем, или запчасти, имеющие те же характеристики и производительность как оригинальные запчасти. Использование посторонних деталей может привести к пожару, поражению электрическим током и/или другим опасностям.
16. **Проверка безопасности** --- После завершения обслуживания или ремонта, попросите специалиста выполнить проверку безопасности, чтобы убедиться, что телевизор находится в надлежащем рабочем состоянии.
17. **Дети** --- Не позволяйте детям играть с полиэтиленовым пакетом, в котором был упакован телевизор. Невыполнение этого требования может привести к удушью.
18. **Батарейки** --- Батареи (батареиный блок или установленные батареи) не должны подвергаться воздействию избыточного тепла, например солнечного света, огня и т.п.

### **ВНИМАНИЕ!**

**При неправильной установке литиевых батарей возможен взрыв. Батареи заменять батареями того же или аналогичного типа.**

19. **Антенна** --- Установите антенну вдали от высоковольтных линий электропередач и коммуникационных кабелей и убедитесь, что она установлена надежно. Если антенна коснется линии электропередач, прикосновение к антенне может привести к пожару, поражению электрическим током или серьезной травме.
20. **Защита панели** --- В аппарате установлена панель из стекла. Она может разбиться, если аппарат уронили или открывали острым предметом. Будьте осторожны, чтобы не пораниться осколками стекла, если панель разобьётся.
21. Не рекомендуется использовать изделие в местах, где присутствуют масляный дым или пар, которые могут повредить материал данного изделия.
22. **Условия эксплуатации:**  
– температура воздуха от 15 до 35 °C  
– относительная влажность воздуха от 45 до 75 %  
– атмосферное давление от 86 до 106 к Па (от 650 до 800 мм рт. ст.)
23. **Транспортировка:**  
Упакованные телевизоры допускается транспортировать всеми видами транспорта при температуре окружающего воздуха от + 50 до - 40°C и относительной влажности воздуха от 75 до 100 %.
24. ~ : Указывает переменный ток.  
=== : Указывает постоянный ток.



# Инструкция по технике безопасности

## ВАЖНЫЕ ИНСТРУКЦИИ ПО БЕЗОПАСНОСТИ

1. Прочтите эту инструкцию.
2. Сохраните инструкцию.
3. Следуйте всем предупреждениям.
4. Соблюдайте инструкцию.



7. Не закрывайте вентиляцию. Не следует закрывать вентиляционные отверстия такими предметами, как газеты, скатерти, шторы и т.п.



5. Не используйте аппарат вблизи воды.



8. Не устанавливайте вблизи источников тепла, таких как радиаторы, обогреватели, печи или другие приборы (включая усилители), выделяющие тепло.

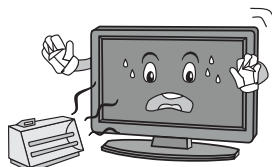

6. Очищайте только сухой тканью. Отключите изделие от настенной розетки перед очисткой. Не используйте аэрозоли или жидкие чистящие средства.

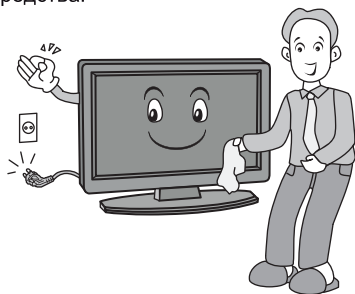

9. Не пренебрегайте безопасностью, используйте поляризованную или заземляющую вилку. Поляризованная вилка имеет два контакта, один шире, чем другой. Вилка заземляющего типа имеет два контакта и один заземляющий штырек. Широкий контакт или третий штырь предназначены для обеспечения безопасности. Если вилка не подходит к вашей розетке, обратитесь к электрику для замены устаревшей розетки.

## Инструкция по технике безопасности

10. Защищайте шнур питания от заземления, особенно в штекерах, арматуре штепсельных розетках и в точке, где они выходят из прибора. Не наступайте на него.



13. Для дополнительной защиты аппарата во время грозы или когда оно остается без присмотра и не используется в течение длительного времени, отключите его от розетки и отключите кабельную систему.

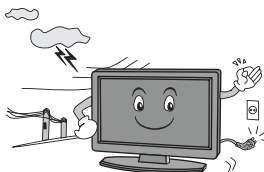

11. Расскажите детям, что опасно забираться на мебель, чтобы достать пульт управления телевизором.

12. Если вы пользуетесь тележкой, то соблюдайте осторожность при перемещении тележки/устройства, чтобы избежать травмы от опрокидывания. Неожиданные остановки, чрезмерные усилия и неровная поверхность пола могут привести к падению изделия с тележки.



14. Для технического обслуживания обращайтесь к квалифицированному обслуживающему персоналу. Обслуживание необходимо, когда устройство было повреждено любым способом, например, шнур питания или вилка повреждены, была пролита жидкость и предметы упали внутрь устройства; прибор был подвергнут воздействию дождя или влаги, работает не нормально или его уронили.



### ПРИМЕЧАНИЕ:

- ✘ Утилизация этого продукта должна выполняться в соответствии с местными правилами. Не выбрасывайте этот продукт с общей утилизацией бытовых отходов.
- ✘ Иногда, несколько неактивных пикселей могут отображаться на экране в виде фиксированной синей, зеленой или красной точки. Обратите внимание, что это не влияет на производительность вашего продукта.
- ✘ Не касайтесь экрана, не удерживайте пальцы на нем в течение длительного периода. Это может произвести временный эффект искажения на экране.
- ✘ Не рекомендуется долго держать неподвижное (статичное) изображение на экране, а также не нужно делать изображение слишком ярким: уменьшите 'яркость' и 'контраст' когда изображение неподвижно (статично).
- ✘ При работе сетевой функции изделие находится в режиме ожидания. Для его перехода в стабильный режим требуется 30 минут.

## Перед началом использования

### Установка подставки

Перед использованием устройства необходимо подсоединить подставку или закрепить устройство на стене. Для этих операций вам понадобится крестовая отвертка.

### Установка телевизора

Установите устройство на ровную, твердую поверхность. Убедитесь, что все кабели уложены ровно и безопасно для исключения повреждения электрическим током. Разъемы подключений должны быть легко доступны для аварийных ситуаций.

### Установка батарей в пульт дистанционного управления

1. Переверните пульт ДУ и, слегка надавливая, сдвиньте крышку батарейного отсека по направлению, указанному на стрелке на рисунке ниже.

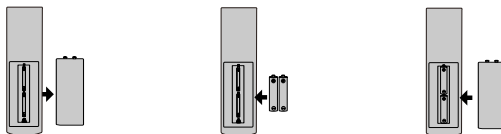

2. Вставьте батарейки в пульт ДУ. Убедитесь, что полярность соблюдена в соответствии с рисунком на отсеке.
3. Закройте крышку батарейного отсека в обратном направлении.



**ВНИМАНИЕ:** Если вы планируете не использовать устройство в течение продолжительного времени, вынимайте батарейки из пульта ДУ. В противном случае пульт может быть поврежден неисправными батареями.

## Подключение и управление



**ВНИМАНИЕ:** Перед подключением или отключением любых кабелей необходимо отключать от питания телевизор и подключаемое устройство. В противном случае возможно повреждение устройств.

### Задняя часть устройства

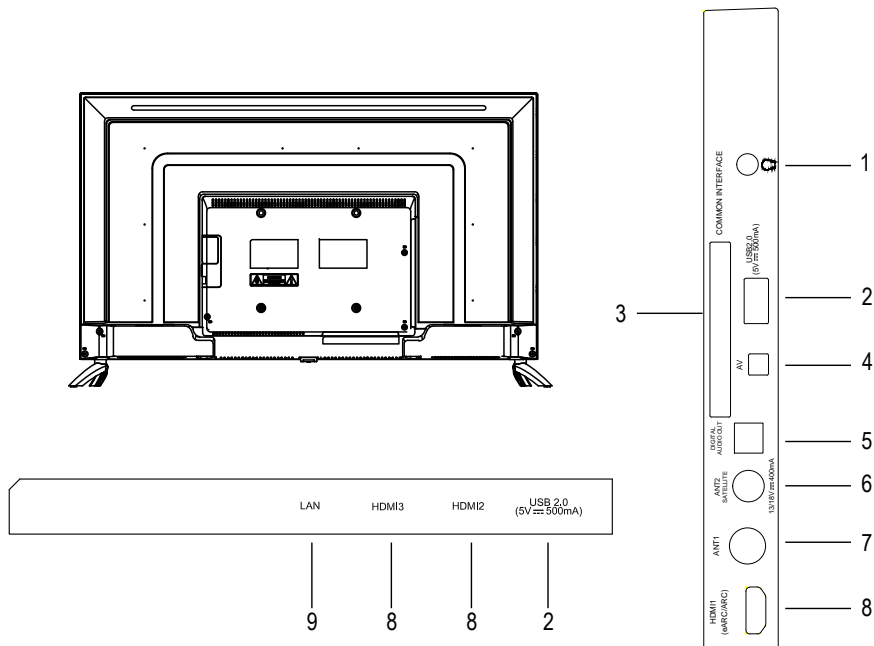

1. Разъем для подключения наушников 
2. USB – разъем для подключения USB приборов
3. CI разъем – для подключения CI карты
4. AV – разъем для подключения аудио/видео сигнала
5. Цифровой аудио выход
6. ANT2 – разъем для подключения спутниковой антенны
7. ANT1 – разъем для подключения антенны
8. Разъемы HDMI (HDMI1 поддерживает функцию eARC/ARC – Audio Return Channel)
9. LAN (Local Area Network) – разъем для подключения кабеля LAN

## Пульт дистанционного управления

Описание клавиш пульта ДУ приводится в таблице ниже:

	Кнопка	Описание
1	Питание	Включение/выключение ТВ
2	Mute	Выключение звука
3	0:9	Цифровые клавиши
4	👤	Изменить счет
5	EPG	Отображение программы передач в режиме ЦТВ
6	Приборная панель	Меню приборной панели
7		Главное меню
8	Стрелки/OK	Используйте стрелки джойстика для перемещения по меню или настройкам. Нажмите OK для выбора или подтверждения.
9	Возврат	Возврат к предыдущей просмотренной программе
10	Home	Открытие стартовой страницы
11	NETFLIX	Открыть приложение NETFLIX
12	YouTube	Открыть приложение YouTube
13	prime video	Открыть приложение prime video
14	APPS	Отображение всех установленных приложений
15	Voice	Voice (Нажмите для активации функции голосового управления)
16	Громкость	Регулировка громкости
17	Программа	Переключение каналов
18	Источник	Выбор источника сигнала
19	Инфо	Отображение информации о программе
20	Аудио	Выбор языка аудио
21	Телетекст	Отображение и скрытие телетекста
22	REC	Нажмите кнопку ●, чтобы начать запись (В режиме DTV)
23	Субтитры	Выбор субтитров
24	Цветовые клавиши	Используйте в соответствии с подсказками на экране
25	USB	Нажмите для переключения на источник USB
26	Виртуальная клавиатура	Открыть виртуальную клавиатуру (только в режиме Live TV)

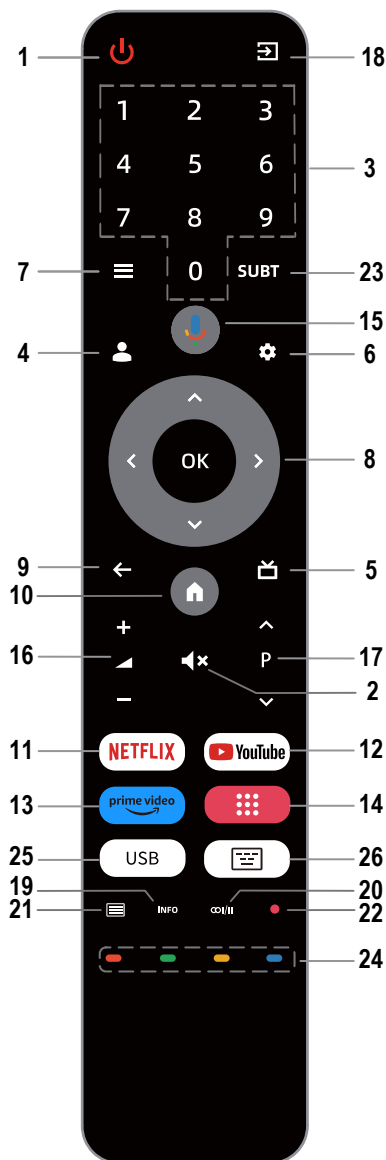

## Подключение устройств

### Подключение цифровой аудио системы

Вы можете подключить телевизор к аудио системе (усилителю, домашнему кинотеатру, проч.) с цифровым входом.

Подключите разъем коаксиального кабеля (не поставляется в комплекте) к цифровому коаксиальному выходу вашего ТВ.

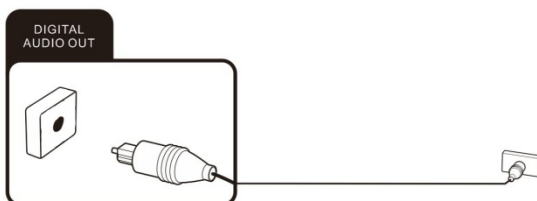

### Подключение наушников

Вы можете подключить наушники или устройство с аналоговым аудиовходом к разъему, обозначенному значком «Наушники». Используйте аудиокабель с 3.5мм разъемом.

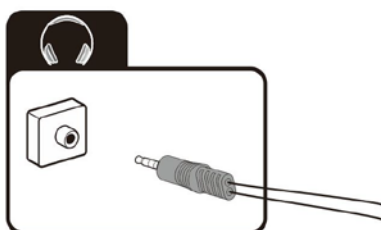

### Разъем CI

Если вы используете платное телевидение с зашифрованными каналами, то подключите в данный разъем CI карту, предоставляемую вашим оператором. Для получения дополнительной информации обратитесь к документации, предоставляемой совместно с CI картой.

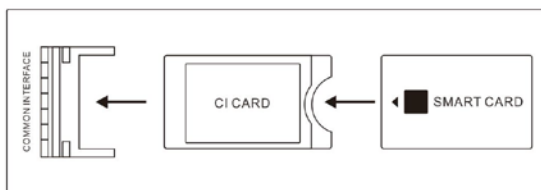

**ВНИМАНИЕ:** Всегда выключайте телевизор перед подключением или отключением CI карты. В противном случае возможно повреждение телевизора или CI модуля.

### Подключение CI карты

Вставьте модуль с CI или CI+ картой в разъем, убедившись, что вы позиционировали его верно.

### Отключение CI карты

Для отключения модуля, аккуратно достаньте его из разъема. После включения телевизора CI/CI+ модель инициализируется. Это может занять некоторое время. После инициализации вам будут доступны зашифрованные каналы. Если этого не произошло, свяжитесь с вашим провайдером, чтобы убедиться, что зашифрованные каналы вам доступны.

## Подключение устройств USB

Используйте USB 2.0 порт телевизора для подключения совместимого устройства хранения данных.

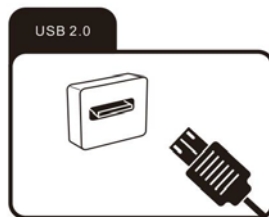

## Подключение устройства с аудио/видео выходом

Подключите внешнее устройство с аудио/видео выходом, используя переходник AV (не поставляется в комплекте) и выберите источник сигнала AV в списке доступных кнопкой Источник пульта ДУ.

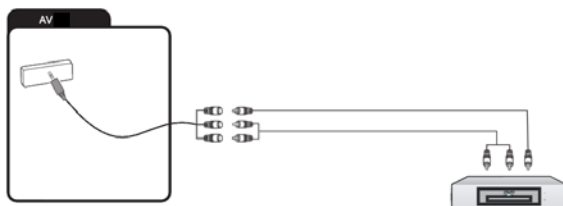

## Подключение устройства с HDMI выходом

Подключение с помощью кабеля HDMI позволяет передавать по одному кабелю одновременно и аудио и видео сигнал.

Подключите устройство с помощью кабеля к разъему и выберите соответствующий источник в меню ТВ.

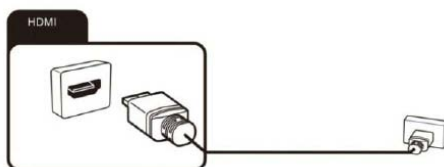

## Подключение антенного кабеля

Вы можете подключить внешнюю антенну используя соответствующий разъем для подключения. Для подключения

спутниковой антенны используйте разъем ANT2.

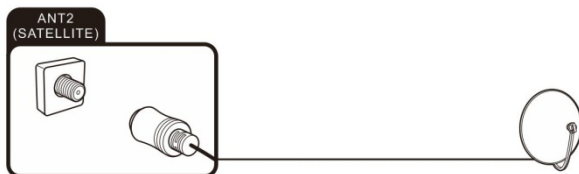
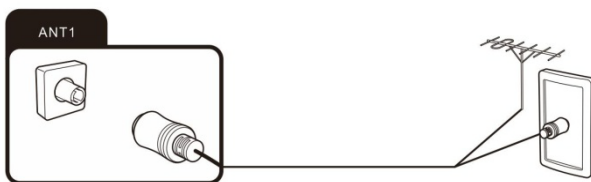

## Подключение кабеля LAN

Подключите кабель от вашего роутера в разъем LAN на телевизоре.



Вы также можете использовать подключение по WiFi.

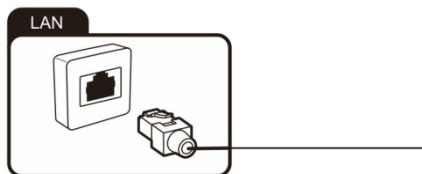

## Начало работы

### Включение и выключение устройства

#### Включение

При нахождении устройства в режиме ожидания, нажмите кнопку включения/выключения на устройстве или соответствующую  кнопку на пульте ДУ.

#### Выключение

Для того, чтобы перевести устройство в режим ожидания, нажмите кнопку включения/выключения на устройстве или соответствующую  кнопку на пульте ДУ.

С более подробным описанием работы устройства вы можете ознакомиться в режиме Помощь в меню.

## После использования

### Очистка



**ВНИМАНИЕ:** Перед чисткой отключите устройство от электрической розетки во избежание опасности поражения электрическим током.

Не используйте жидкие или аэрозольные чистящие средства. Для чистки используйте сухую мягкую ткань.



**ВНИМАНИЕ:** при очистке экрана крепко держите устройство, для избежания его падения и возможных повреждений.

## Транспортирование и хранение

Упакованные телевизоры допускается транспортировать всеми видами транспорта в условиях, соответствующих группе 5 ГОСТ 15150 – 69 при температуре окружающего воздуха от + 50 до – 40 °С и относительной влажности воздуха от 75 до 100 %.

Хранение телевизоров должно осуществляться в условиях группы 1 по ГОСТ 15150 – 69 при температуре окружающего воздуха от + 5 до + 40 °С и отсутствии в воздухе кислотных, щелочных и других агрессивных примесей.

Время выдержки телевизора при комнатной температуре до включения питания после транспортирования или хранения при пониженной температуре окружающей среды должно быть не менее 5 часов.



Правила перевозки отражены на упаковке товара.

Перемещение:

- Перед перемещением телевизора отсоедините от него все кабели.
- Для переноски телевизора больших размеров требуются два или три человека.
- При переноске телевизора вручную не прикладывайте усилия к ЖК-панели и рамке экрана.
- При перевозке берегите телевизор от ударов и сильной вибрации.
- Если необходимо доставить телевизор в ремонтную мастерскую или перевезти в другое место, упакуйте его в картонную коробку и упаковочный материал, в которых он поставлялся изначально.

## Утилизация изделия



После окончания срока службы данное изделие подлежит сдаче в соответствующий пункт приема электрического и электронного оборудования для последующей переработки и утилизации.

Обеспечивая правильную утилизацию, вы помогаете сберечь природные ресурсы и предотвращаете ущерб для окружающей среды и здоровья людей, который возможен в случае ненадлежащего обращения.

Более подробную информацию о пунктах приема и утилизации данного вида аппаратуры можно получить в местных муниципальных органах или на предприятии по вывозу бытового мусора.

## Устранение неисправностей

Вы можете решить большинство встречающихся проблем, используя следующую информацию. Если проблема не решена – обратитесь в техническую поддержку или в сервисный центр.

### Общие проблемы

**Телевизор не включается.**

- Подключите кабель питания в работающую розетку.
- Замените батареи в пульте ДУ.
- Отключите телевизор от питания на несколько минут и включите снова.

**Пульт ДУ не работает**

- Убедитесь, что между пультом ДУ и телевизором нет препятствий.
- Замените батареи питания.
- Убедитесь, что на приемник культа ДУ не попадает прямой солнечный свет.

**Нет изображения**

- Убедитесь, что внешние источники сигнала подключены корректно.
- Убедитесь, что кабель, подключающий внешнее устройство, не поврежден.
- Убедитесь, что правильно выбран источник сигнала.

**Пиксели (точки), всегда темные, белые или цветные.**

Ваш телевизор озготовлен с использованием высокотехнологичных светодиодов. Однако иногда проявляется неисправность пикселей. Для этого типа устройств это допустимо и не считается дефектом.

## Проблемы с ТВ сигналом



### Нет изображения

- Убедитесь, что антенна подключена корректно и кабель не поврежден.
- Убедитесь, что разъем антенны плотно подключен к телевизору.
- Убедитесь, что выбран правильный источник сигнала.
- Настройте каналы заново, если советы выше не помогли.

### Слабое изображение

- Убедитесь, что антенна подключена и попробуйте настроить положение антенны.
- Попробуйте произвести повторную настройку канала.
- Измените настройки изображения: яркость, контраст и проч.

### Нет звука

- Проверьте, что звук не выключен кнопкой \*
- Проверьте, что звук не на минимальной настройке, нажмите +

### Нет цвета

- Измените цветовые настройки в меню.
- Убедитесь, что программа передается в цвете.
- Убедитесь в правильной настройке канала.

## Проблемы с воспроизведением медиа-файлов.

### Файл не проигрывается

- Убедитесь, что на носителе данных содержатся файлы, которые поддерживаются телевизором.

## Проблемы с воспроизведением с внешних источников

### Нет звука

- Убедитесь, что аудио-кабель подключен корректно и не поврежден.
- Убедитесь в правильности выбора источника на вашем ТВ.

## Проблемы с онлайн-сервисами (Smart TV)

### При использовании проводного соединения (LAN)

- Убедитесь, что сетевой кабель не поврежден и подключен корректно.
- Проверьте, можете ли вы получить доступ с другого устройства.
- Возможно, что сервис в настоящий момент не доступен для всех пользователей.
- Проверьте настройки сети на вашем ТВ.

### При использовании беспроводного соединения

- Проверьте, можете ли вы получить доступ с другого устройства.
- Возможно, что сервис в настоящий момент не доступен для всех пользователей.
- Проверьте настройки сети на вашем ТВ.

## Технические характеристики

<b>Частотный диапазон</b>	<b>Мощность передачи (max)</b>
2.412GHz-2.472GHz (2.4G wifi)	<20 dBm
5.180GHz-5.320GHz (5G wifi)	<20 dBm
5.500GHz-5.700GHz (5G wifi)	<20 dBm
5.745GHz-5.850GHz (5G wifi)	<14 dBm
<b>Bluetooth</b>	
<b>Частотный диапазон</b>	<b>Мощность передачи (max)</b>
2.402GHz-2.480GHz	<10 dBm

Устройство соответствует радиочастотным спецификациям, если используется на расстоянии 20 см.

Рабочая частота Wi-Fi 5G в диапазоне 5150–5350 МГц предназначена только для использования в помещении.

Версия программного обеспечения (включая или выше): V02.00014

## Технические характеристики

<b>Модель</b>	<b>43UBG6000</b>	
Размер экрана	<b>43" (108 см)</b>	
Разрешение экрана	<b>3840 x2160</b>	
Яркость, кд/м <sup>2</sup>	<b>250</b>	
Контраст	<b>5000:1</b>	
Соотношение сторон	<b>16:9</b>	
Угол обзора, град	<b>170/170</b>	
Питание	<b>~100-240В 50/60Гц</b>	
VESA	<b>200x200 мм</b>	
Габаритные размеры телевизора, мм	Без подставки	<b>963x561x82</b>
	С подставкой	<b>968x613x226</b>
Масса нетто, кг	С подставкой	<b>7.2</b>

Примечание – Технические характеристики, а также дизайн корпуса (внешний вид) телевизора могут быть изменены предприятием-изготовителем без предварительного уведомления.

Изображения, представленные в данном руководстве, приведены исключительно в иллюстративных целях, для подтвержденной информации ознакомьтесь с непосредственным продуктом.



Dolby, Dolby Vision, Dolby Atmos, Dolby Audio и логотип с двумя «D» являются зарегистрированными товарными знаками Dolby Laboratories Licensing Corporation. Изготовлено по лицензии компании Dolby Laboratories. Конфиденциальные неизданные работы. © Dolby Laboratories, 2012–2021. Все права сохранены.

## ИНФОРМАЦИЯ ОБ УТИЛИЗАЦИИ, СЕРВИСНОМУ ОБСЛУЖИВАНИЮ И СЕРТИФИКАЦИИ

Срок службы 5 лет. Гарантийный срок для потребителя 2 года.

После завершения срока службы обратитесь в сервисный центр в случае необходимости.

Продукция имеет соответствующую сертификацию, не содержит вредных веществ согласно норм и технических регламентов.

Информация о центрах сервисного обслуживания, изготовителе, сертификатах и декларации соответствия указана в гарантийном талоне, другой сопроводительной документации (или онлайн ресурсах поставщика либо производителя)

Дополнительную информацию о продукте, сертификатах и декларациях можно узнать на онлайн ресурсе по веб-адресу

<https://blaupunkt-tv-cis.com>

## ИНФОРМАЦИЯ ОБ УСЛОВИЯХ ГАРАНТИИ И ОБСЛУЖИВАНИЯ ПО ССЫЛКЕ:

# REGISTER YOUR PRODUCT AND GET SUPPORT AND WARRANTY



**AM-**Գրանցել ձեր ապրանքը և ստացել աջակցություն և օգնություն: **AZ-**Məhsulunuzu qeydiyyatdan keçirin və dəstək və zəmanət əldə edin; **BY-**Зарэгіструйце свой прадукт і атрымайце падтрымку і гарантыю; **CZ-**Zaregistrujte svůj produkt a získejte podporu a záruku; **DE-**Registrieren Sie Ihr Produkt und erhalten sie support und garantie; **EL-**Καταχωρίστε το προϊόν σας και λάβετε υποστήριξη και εγγύηση; **ES-**Registre su producto y obtenga soporte y garantía; **HU-**Regisztrálja termékét, és kérjen támogatást és garanciát; **IT-**Registra il tuo prodotto e ottieni supporto e garanzia; **KZ-**Өнімiңізді тіркеп, қолдау мен кепілдік алыңыз; **LT-**Užregistruokite savo gaminį ir gaukite palaikymą bei garantiją; **LV-**Reģistrējiet savu produktu un saņemiet atbalstu un garantiju; **NI-**Registreer uw product en krijg ondersteuning en garantie; **PL-**Zarejestruj swój produkt i uzyskaj wsparcie i gwarancję; **PT-**Registre seu produto e obtenha suporte e garantia; **SK-**Zaregistrujte svoj produkt a získajte podporu a záruku; **RU-**Зарегистрируйте свой продукт и получите поддержку и гарантию; **RO-**Înregistrați-vă produsul și obțineți asistență și garanție; **UA-**Зареєструйте свій продукт та отримайте підтримку та гарантію; **UAE-** نامضانو معدلا بلع لصحنو كجتمم لجس

EN

**BLAUPUNKT**

## USER'S MANUAL

LED TV

**43UBG6000**



*Enjoy it.*

Union Distribution s.r.o. address: Na Strži  
1702/65, 140 00 Prague 4, Czech Republic

Model name and serial number  
are indicated on the back cover of TV

© All rights reserved



Please read this manual carefully for proper usage before installation.  
It is recommended to keep this manual properly for future check. The pictures provided in this manual are only for your reference.

## Table of contents

Help/Package contents .....	1
Warning.....	2
Safety instructions.....	5
Getting started .....	7
Controls and connections.....	8
Connecting antennae, Internet and external devices.....	10
Getting started .....	12
After use.....	12
Trouble-shooting .....	13
Specifications.....	14
Service and certification information.....	15



Figures and illustrations in this Operation Manual are provided for reference only and may differ from actual product appearance. Product design and specifications may be changed without notice.

## Help

The Help feature offers a lot of information about your TV operation. To use the Help feature, press the Home button, and then use the arrow and OK buttons to access to the Help menu. You can find how to troubleshoot from the list or keyword search. **If you update APK, the Help feature and information will be updated.**

## Package contents

1.Led TV	1
2.Remote Control	1
3.Stand(Group)	1
4.User Manual	2
5.Screw (Group)	1
6.Remote control battery	2
7.Individual packing container, set	1



No matter in what circumstances, please keep the TV panel vertically placed, if any tilt, the tilt angle between panel and vertical plane must not exceed 15° (the rule applies to frameless series product).

# Warning

## DEAR CUSTOMER:

Before operating, please read all these safety and operating instructions completely and then retain this manual for future reference.

Always comply with the following precautions to avoid dangerous situations and ensure peak performance of your product.



### WARNING:

TO REDUCE THE RISK OF ELECTRIC SHOCK DO NOT REMOVE COVER (OR BACK). NO USER SERVICEABLE PARTS INSIDE. REFER TO QUALIFIED SERVICE PERSONNEL.



The lightning flash with arrowhead symbol, within an equilateral triangle is intended to alert the user to the presence of uninsulated "dangerous voltage" within the products enclosure that may be of sufficient magnitude to constitute a risk of electric shock.



The exclamation point within an equilateral triangle is intended to alert the user to the presence of important operating and maintenance (servicing) instructions in the literature accompanying the appliance.

## REGULATORY INFORMATION

This equipment generates uses and can radiate radio frequency energy and, if not installed and used in accordance with the instructions, may cause harmful interference to radio communication. However, there is no guarantee that interference will not occur in a particular installation. If this equipment does cause harmful interference to radio or television reception, which can be determined by turning the equipment off and on, the user is encouraged to try to correct the interference by one or more of the following measures:

- Relocate the receiving antenna.
- Increase the separation between the equipment and receiver.
- Connect the equipment into an outlet on a circuit different from that to which the receiver is connected.
- Consult the dealer or experienced radio/TV technician for help.

## CAUTION

✘ **Do not attempt to modify this product in any way without written authorization from supplier. Unauthorized modification could void the user's authority to operate this product.**

✘ **Figures and illustrations in this User Manual are provided for reference only and may differ from actual product appearance. Product design and specifications may be changed without notice.**



# Warning

## IMPORTANT WARNINGS AND CAUTIONS!

Electrical energy can perform many useful functions, but it can also cause personal injuries and property damage if improperly handled. This product has been engineered and manufactured with the highest priority on safety. BUT IMPROPER USE CAN RESULT IN POTENTIAL ELECTRICAL SHOCK OR FIRE HAZARD. In order to prevent potential danger, please observe the following instructions when installing, operating and cleaning the product.

1. **Attachments**---Only use attachments/accessories specified by the manufacturer. Do not use attachments not recommended by the manufacturer. Use of improper attachments can result in accidents.
2. **Water**--- To reduce the risk of fire or electric shock, do not expose this apparatus to rain or moisture. The apparatus shall not be exposed to dripping or splashing and that objects filled with liquids, such as vases, shall not be placed on apparatus.
3. **Fire or explosion**---Do not use or store flammable or combustible materials near the unit. Doing so may result in fire or explosion. Do not place any naked flame sources, such as lit candles, cigarettes or incense sticks on top of the TV set.  
**Warning:** To prevent the spread of fire, keep candles or other open flames away from this product at all times.
4. **Ventilation**---When you install your TV, maintain a distance of at least 4 inches between the TV and other objects (walls, cabinet sides, etc.) to ensure proper ventilation. Failing to maintain proper ventilation may result in a fire or a problem with the product caused by an increase in its internal temperature.
5.  This equipment is a Class II or double insulated electrical appliance. It has been designed in such a way that it does not require a safety connection to electrical earth.
6. **Power source**---This product is intended to be supplied by a listed power supply indicated on the marking label. If you are not sure of the type of power supply to your home, consult your product dealer or local power company.
7. **Overloading**---Do not overload wall outlets, extension cables, or convenience receptacles on other equipment as this can result in a risk of fire or electric shock.
8. **Voltage**---Before installing this TV set, make sure your outlet voltage corresponds to the voltage stated on the appliance rating label.
9. **Power plug** --- Do not defeat the safety purpose of the polarized or grounding-type plug. Most appliances recommend they be placed upon a dedicated circuit; that is, a single outlet circuit which powers only that appliance and has no additional outlets or branch circuits.
10. The MAINS plug of the apparatus is used as the disconnect device, the disconnect device shall remain readily operable. Keep you AC power socket close to you TV for easy plugging and unplugging.

# Warning

11. **Wall mounting**---When mounting the product on a wall, be sure to install the product according to the method recommended by the manufacturer. This is a safety feature.
12. **Stand**--- Do not place the product on an unstable trolley, stand, tripod or table. Placing the product on an unstable base can cause the product to fall, resulting in serious personal injuries as well as damage to the product.  
Always place the TV on furniture that can safely support the TV. Make sure the ends of the TV do not overhang the edge of the supporting furniture.
13. **Entering of objects and liquids**---Never insert an object into the product through vents or openings. High voltage flows in the product, and inserting an object can cause electric shock and/or short internal parts. For the same reason, do not spill water or liquid on the product.
14. **Damage requiring service**--- This unit should only be serviced by an authorized and properly trained technician. Opening the cover or other attempts by the user to service this unit may result in serious injury or death from electrical shock, and may increase the risk of fire.
15. **Replacement parts**---In case the product needs replacement parts, make sure that the service person uses replacement parts specified by the manufacturer, or those with the same characteristics and performance as the original parts. Use of unauthorized parts can result in fire, electric shock and/or other danger.
16. **Safety checks**---Upon completion of service or repair work, request the service technician to perform safety checks to ensure that the product is in proper operating condition.
17. **Children** ---Do not allow young children to play with the plastic bag that came with the television when you unpacked it. Failure to do so can result in suffocation, causing injury.
18. **Batteries**---The batteries (battery pack or batteries installed) shall not be exposed to excessive heat such as sunshine, fire or the like.  
Do not dispose of any batteries in with the domestic waste. Return them to a collection point for old batteries.
19. **Antenna** ---Install the antenna away from high-voltage power lines and communication cables and make sure it is installed securely. If the antenna touches a power line, contact with the antenna could result in fire, electric shock or serious injury.
20. **Panel protection**--- The panel used in this product is made of glass. Therefore, it can break when the product is dropped or impacted upon by other objects. Be careful not to be injured by broken glass pieces in case the panel breaks.
21. It is recommended not to use the product in places where there is oil smoke or steam that may damage the material of this product.
22. **Operating conditions:** air temperature from 15 to 35 ° C; humidity from 45 to 75%; atmospheric pressure from 86 to 106 Pa (from 650 to 800 mm of mercury).
23. **Transportation:** Packed TVs are allowed to be transported by all modes of transport air temperature from +50 to - 40 ° C and humidity from 75 to 100%.
24. ~ : It Indicates alternating current.  
---: It Indicates direct current.

# Safety Instructions

## IMPORTANT SAFETY INSTRUCTIONS

1. Read these instructions.
2. Keep these instructions.
3. Heed all warnings.
4. Follow all instructions.

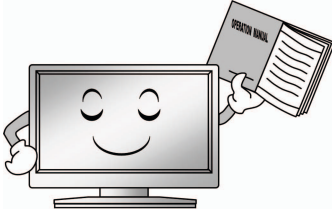

7. Do not block any ventilation openings. Ventilation should not be impeded by covering the ventilation openings with items such as newspapers, table-cloths, curtains etc.



5. Do not use this apparatus near water.

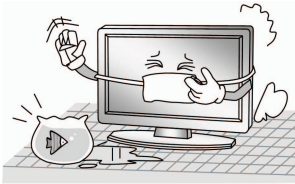

8. Do not install near any heat source such as radiators, heat registers, stoves, or other apparatus (including amplifiers) that produce heat.



6. Clean only with a dry cloth. Unplug this product from the wall outlet before cleaning. Do not use liquid cleaners or aerosol cleaners.

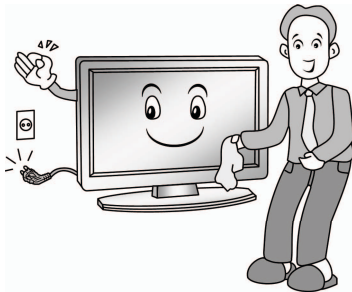

9. Do not defeat the safety purpose of the polarized or grounding type plug. A polarized plug has two blades with one wider than other. A grounding type plug has two blades and a third grounding prong. The wide blade or the third prong is provided for your safety. When the provided plug does not fit into your outlet, consult an electrician for replacement of the obsolete outlet.

# Safety Instructions

10. Protect the power cord from being walked on or pinched particularly at plugs, convenience receptacles, and the point where they exit from the apparatus.



13. For added protection for this product during a lightning storm, or when it is left unattended and unused for long periods of time, unplug it from the wall outlet and disconnect the cable system.

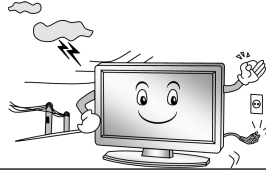

11. Educate children about the dangers of climbing on furniture to reach TV controls.

12. When a cart is used, use caution when moving the cart/apparatus combination to avoid injury from tip-over. Sudden stops, excessive force and uneven floor surfaces can cause the product to fall from the trolley.



14. Refer all servicing to qualified service personnel. Servicing is required when the apparatus has been damaged in any way, such as power supply cord or plug is damaged, liquid has been spilled or objects have fallen into the apparatus, the apparatus has been exposed to rain or moisture, does not operate normally, or has been dropped.



## NOTE:

- ※ Disposal of this product must be carried out in accordance to the regulations of your local authority. Do not dispose of this product with general household waste disposal.
- ※ Occasionally, a few non-active pixels may appear on the screen as a fixed point of blue, green or red. Please note that this does not affect the performance of your product.
- ※ Avoid touching the screen or holding your finger(s) against it for long periods of time. Doing so may produce some temporary distortion effect on the screen.
- ※ It is not recommended to keep a certain still image displayed on the screen for a long time as well as displaying extremely bright images on screen, reduce the 'brightness' and 'contrast' when displaying still images.
- ※ The product is in standby mode under the network function, and it takes 30 minutes to enter the stable state.

# Getting started

## Fitting the stand

Before you can install your TV set, you need to fit the stand. Alternatively, you can mount it on the wall. A Phillips screwdriver is needed to perform the installation.

## Setting up the TV set

Place your TV set on a flat, stable surface (e.g. a table or a specially designed TV stand). Make sure that all cables are laid simply and safely and do not represent a trip hazard. The device must be connected to a mains socket using the mains cable. This mains socket must be easily accessible so that the mains plug can be removed immediately in the event of an emergency.

## Fitting the batteries into the remote control

1. Turn the remote control over with its underside facing upwards, insert a finger into the recess, and push the battery compartment cover in the direction of the arrow. Remove the battery compartment cover.

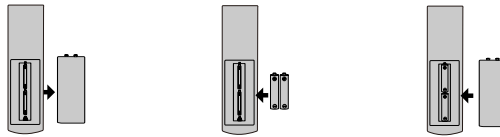

2. Insert the batteries supplied into the remote control. Make sure that you insert the batteries correctly with the polarity as shown inside the battery compartment.
3. Replace the battery compartment cover and push in the opposite direction to the arrow until it clicks into place.



**Caution:** Remove the batteries from the remote control if you are not going to use the device for an extended period of time. Otherwise, the remote control can be damaged by leaking battery acid.

## Controls and connections



**Caution:** Before connecting or disconnecting any cables, switch off all related devices (also the TV). Otherwise you could damage the devices.

### Back

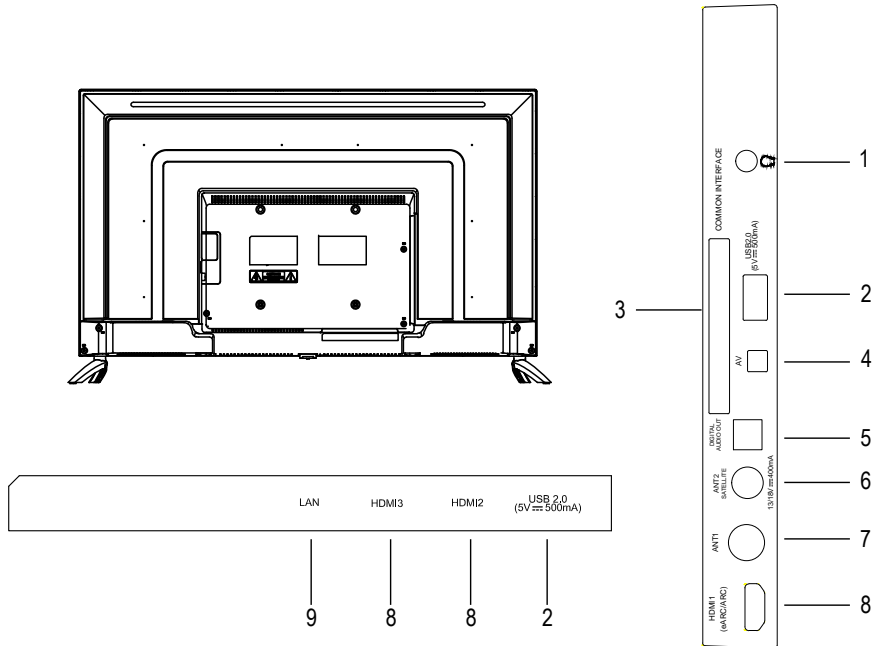

- 1、Headphone out Earphones/headphones jack.
- 2、USB2.0: USB port. Connector a USB Storage device for multimedia file playback.
- 3、Common Interface slot
- 4、AV: AV audio/video signal input.
- 5、DIGITAL AUDIO OUT: Connect to an external digital audio device.
- 6、ANT2:Connection for satellite antenna (ANT 2) (SATELLITE)
- 7、ANT1:For connection of the external antenna.
- 8、HDMI: HDMI (High-Definition Multimedia Interface) input.  
(HDMI1 supports eARC/ARC function)
- 9、LAN: Local area network (LAN) port. Connect a LAN cable to this port to connect to the Network.

## Remote control

Definition of the buttons on remote control:

	Buttons	Description
1	<b>Power</b>	Turn on/off TV
2	<b>Mute</b>	Mute or restore sound
3	<b>Number</b>	Number buttons
4	<b>Account</b>	Change Account
5	<b>EPG</b>	Launch Electronic Program Guide
6	<b>Dashboard</b>	Dashboard menu
7	<b>MENU</b>	Main Menu
8	<b>Direction/ OK</b>	Press the direction buttons to select menu options or settings. Press OK to select or confirm menu item.
9	<b>Back</b>	Return to last viewed program
10	<b>Home</b>	Open Google TV Homepage
11	<b>NETFLIX</b>	Open Netflix App
12	<b>YouTube</b>	Open YouTube App
13	<b>Prime video</b>	Open prime video App
14	<b>APPS</b>	Display all installed applications
15	<b>Voice</b>	Activation of voice commands
16	<b>Volume</b>	Adjust the volume
17	<b>Program</b>	Select programs in ascending or descending order
18	<b>Source</b>	Select signal source
19	<b>Info</b>	Display program information
20	<b>Audio</b>	Select audio languages and Audio channels
21	<b>TTX</b>	Show or hide Teletext
22	<b>REC</b>	Press ● button to start recording (In DTV mode)
23	<b>Subtitle</b>	Select subtitle
24	<b>Color</b>	Use in accordance with the Operation interface instructions
25	<b>USB</b>	Switches to the USB source
26	<b>Virtual keyboard</b>	Open virtual keyboard (only under Live TV)



# Connecting antennae, Internet and external devices

## Connecting a digital audio system

You can connect your TV set to a digital audio system (e.g. amplifier, home cinema).

Connect the plug at the end of a coaxial audio cable (not supplied) to the Digital Audio Out connection on your TV set.

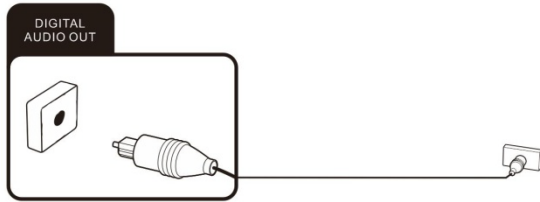

## Connecting headphones

You can connect headphones or an analogue playback device to the socket marked with a headphones symbol. Use an audio cable with a 3.5 mm jack-type plug.

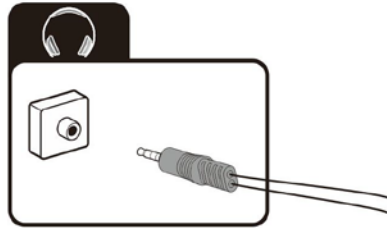

## CI card slot

If you have purchased a subscription for watching scrambled programmes with a Pay TV provider, you can insert the module with the CI or CI+ card into this slot. For more information, please read the documentation supplied with your CI card.



**Caution!** Switch your TV set off before inserting or removing the CI module. Otherwise you could damage the module or the TV set.

### Inserting the CI card

Insert the module with the CI or CI+ card into the CI card slot. Make sure it is the right way around.

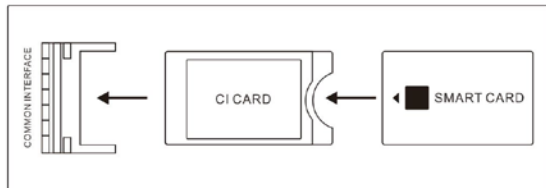

### Removing the CI card

To remove the CI card, carefully pull it out of the CI card slot.

The CI/CI+ module is initialised after you switch the TV set on. This may take a little while. You should then be able to view the scrambled channels. If this is not the case, consult your Pay TV provider to check that the signal has been enabled for you.

## Connecting USB device

The TV has USB 2.0 ports for connection with appropriate mass storage devices.

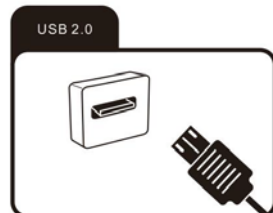



## Connecting an external device with AV output

Connect external devices via the AV IN jack directly to TV by using a AV cable.

In order to play the audio and video signal fed in from the external device on the TV, select the signal source "AV".

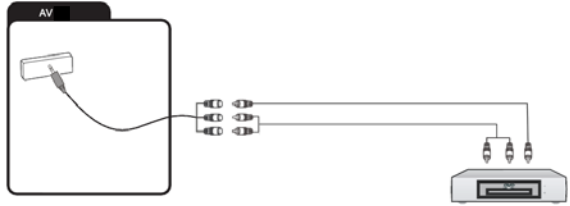

## Connecting external equipment with HDMI interface

HDMI is the abbreviation for "High Definition Multimedia" and allows the digital transmission of both audio video signals over the same cable.

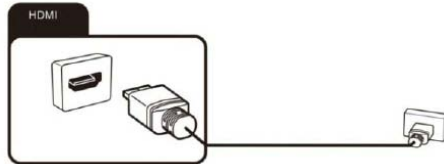

In order to play the audio and video signal fed in from the external device on the TV, select the signal source as appropriate.

## Connecting the TV antenna or cable TV

You can connect the cable from your indoor or outdoor antenna or cable TV to the antenna socket.

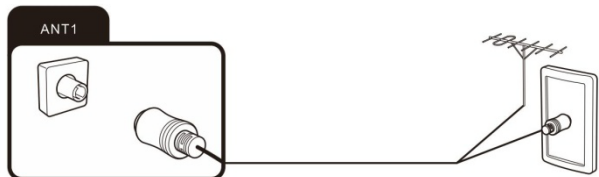

## Connecting the satellite antenna

You can connect the cable from your satellite antenna to the ANT 2 SATELLITE socket.

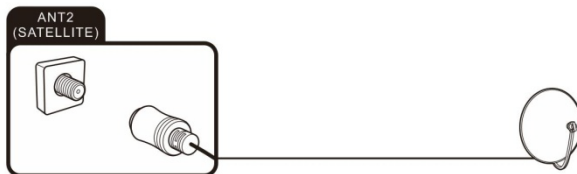

To switch to satellite reception, select signal source "DTV".

## Connecting the network cable (LAN connection)



You can also establish an internet connection via WiFi.

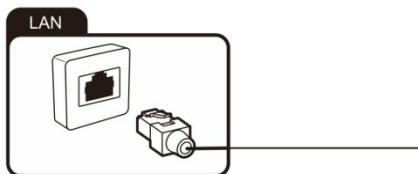

## Getting started

### Powering the TV set on and off

#### Powering on

Check that the TV is in standby mode. This means the mains cable must be connected to a working mains socket. Then press the power button on the device or the  button on the remote to turn on the TV.

#### Powering off

To power the TV off, either press the Power button on the device or press the  button on the remote control.

## After use

### Cleaning



**Warning:** Make sure the device is unplugged from the mains power before cleaning. Otherwise, there is a risk of electrocution!

Never spill or spray any type of liquid into the unit. Only use a clean, dry cloth for cleaning the casing. Never use aggressive liquids. When very dirty, use a slightly dampened cloth.

Clean the screen with a special cleaning cloth for screens.



**Caution:** when you clean the screen, hold the device steady with one hand and carefully clean the screen with the other. Otherwise, the device could tip over and get damaged or cause injuries.

### Storage when not in use

If you do not plan to use the device for an extended period of time, unplug the power cord from the socket and remove the batteries from the remote control. Make sure that the storage temperature is between 15 °C and 45 °C and the relative humidity does not exceed 90%.

### Transport

If you wish to move the device a short distance, proceed as follows to transport the device:

1. Disconnect the device from the mains.
2. Remove all cables connected to the device.
3. If you wish to move the device outside your building, demount the base and the optional side supports or the mounted wall bracket by reversing the procedure.
4. Pack the TV set up carefully. Take special care to ensure the corners of the casing and the screen are well protected.
5. Take the TV set and its accessories to its new location and recommission it.

## Disposal of old electrical appliances



The European directive 2012/19/EU on Waste Electrical and Electronic Equipment (WEEE), requires that old household electrical appliances must not be disposed of in the normal unsorted municipal waste stream. Old appliances must be collected separately in order to optimize the recovery and recycling of the materials they contain, and reduce the impact on human health and the environment.

The crossed out “wheeled bin” symbol on the product reminds you of your obligation, that when you dispose of the appliance, it must be separately collected.

Consumers should contact their local authority or retailer for information concerning the correct disposal of their old appliance.

## Trouble-shooting

You can solve most common problems yourself using the solutions below. If the problem persists after checking the suggested solutions, please contact your reseller.

### General problems

#### The TV set will not switch on.

- Plug the power cable of the TV set into a working mains socket.
- Replace the batteries in the remote control.
- Unplug the plug of the power cable from the mains socket, wait approx. 30 seconds and plug the power cable back in. The device should then work normally.

#### The remote control does not work

- Is there an obstruction between the remote control and the sensor on the TV?
- Replace the batteries.
- Make sure that the remote control sensor is not exposed to direct sunlight.

#### No picture

- Are all the connection cables to external signal sources properly connected?
- Is the connection cable to the external signal source damaged?
- Have you selected the correct signal source on the TV set?

### TV reception problems

#### No picture

- Is the antenna plugged in properly? Is the antenna cable damaged?
- Is the antenna cable plug firmly connected?
- Have you selected the correct signal source on the TV set?
- Have you already executed a channel search at your present location?

#### Poor picture

- Is the antenna plugged in? Adjust the antenna.
- Check that the channel is tuned properly.
- Adjust the picture settings, such as brightness, colour, sharpness.

#### No sound

- Is the sound muted? Press the button .
- Is the volume turned down? Press the + button .

### No colour

- Adjust the colour setting.
- Check the programme is broadcast in colour.
- Check that the channel is tuned properly.

### Multimedia playback problems

#### File is not played back

- Check that the USB mass storage device contains compatible files.

### Problems with playback from external devices

#### No sound

- Check that the audio cable is properly connected or damaged.
- Make sure that you have selected the correct signal source on your TV set.

#### Sound is distorted or humming

- Clean the connector plugs.
- Replace the connection cable to the external device.

### Problems with online services (Smart TV)

#### If you are using a cable network connection (LAN)

- Check that the network cable is properly connected.
- Check whether the network cable is damaged.
- Check whether you can access the internet from another device on the network .
- It is possible that the server for the selected service is temporarily down.
- Check the network settings on the TV set.

#### If you are using a wireless network

- Check whether you can access the internet from another device on the wireless network.
- It is possible that the server for the selected service is temporarily down.
- Check the network settings on the TV set.

## Specifications

Frequency range	Transmission power (max)
2.412GHz-2.472GHz (2.4G wifi)	<20 dBm
5.180GHz-5.320GHz (5G wifi)	<20 dBm
5.500GHz-5.700GHz (5G wifi)	<20 dBm
5.745GHz-5.850GHz (5G wifi)	<14 dBm
<b>Bluetooth</b>	
Frequency range	Transmission power (max)
2.402GHz-2.480GHz	<10 dBm

The device complies with RF specifications when the device used at 20 cm from your body. The operation frequency in 5150-5350MHz of Wi-Fi 5G are restricted to indoor usage only. Software version (involve or above): V02.00014



Dolby, Dolby Vision, Dolby Atmos, and the double-D symbol are registered trademarks of Dolby Laboratories Licensing Corporation. Manufactured under license from Dolby Laboratories. Confidential unpublished works. Copyright © 2012–2021 Dolby Laboratories. All rights reserved.

## Specifications

<b>Model</b>		<b>43UBG6000</b>
Screen Size		<b>43" (108 cm)</b>
Resolution		<b>3840 x2160</b>
Brightness (cd/m <sup>2</sup> )		<b>250</b>
Contrast ratio		<b>5000:1</b>
Aspect Ratio		<b>16:9</b>
Viewing angle		<b>170/170</b>
Power Input		<b>~100-240V 50/60Hz</b>
VESA		<b>200x200 mm</b>
Dimensions (mm)	Without stand	<b>963x561x82</b>
	With stand	<b>968x613x226</b>
Weight (kg)	With stand	<b>7.2</b>

Note: The technical data and design may be changed without prior notice.

All the pictures in this user manual are for illustrative purposes only and may be used for reference. Depending on the model, the actual product shall prevail.

### INFORMATION ABOUT DISPOSAL, SERVICE AND CERTIFICATIONS

The service life of the product is 5 years. The consumer warranty period is 2 years.

At the end of its service life, contact service center if necessary.

The products have the appropriate certification that does not contain harmful substances in accordance with the rules and technical regulations.

Information about service centers, manufacturer, certificates and declarations of conformity indicated in the warranty card, other supporting documentation (either on the supplier 's online resources or manufacturer)

Additional product information, certificates and declarations can be found on the online resource at the web address <https://blaupunkt-tv-cis.com>

### REGISTER YOUR PRODUCT AND GET SUPPORT AND WARRANTY:



## MANUALE UTENTE

Televisore LCD

**43UBG6000**



*Enjoy it.*

Union Distribution s.r.o. address: Na Strži  
1702/65, 140 00 Prague 4, Czech Republic

© Tutti i diritti riservati



Si prega di leggere questo manuale utente prima dell'installazione. Consigliato da conservare per un uso futuro. Le immagini in questo manuale sono solo di riferimento e possono differire dal prodotto acquistato.

## Indice

Guida .....	1
Attenzione.....	2
Istruzioni di sicurezza.....	5
Prima dell'uso .....	7
Controlli e collegamenti .....	8
Collegamento di antenna, Internet e periferiche.....	10
Accensione e spegnimento del televisore .....	13
Dopo l'uso .....	13
Risoluzione dei problemi .....	14
Specifiche tecniche.....	15
Informazioni sull'assistenza e sulla certificazione .....	16



Le figure e le illustrazioni in questo manuale sono fornite a solo scopo di riferimento e possono differire dall'aspetto del prodotto reale. Il design e le specifiche del prodotto possono subire modifiche senza preavviso.

## Guida

La funzione Guida offre numerose informazioni sul funzionamento dell'apparecchio televisivo. Per utilizzare la funzione Guida, premere il pulsante Home. Quindi usare le frecce e il pulsante OK per accedere al menu Guida. Per accedere alle informazioni sulla risoluzione dei problemi, usare l'elenco o la ricerca per parole chiave.

**Dopo l'aggiornamento del software, anche la funzione Guida e le informazioni verranno aggiornate.**

1.Led TV	1
2.Telecomando	1
3.Stand(Gruppo)	1
4.Manuale d'uso	2
5.Vite (Gruppo)	1
6. Batteria del telecomando	2
7.Contenitore di imballaggio individuale, set	1



Indipendentemente dalle circostanze, si prega di mantenere il pannello TV posizionato verticalmente, in caso di inclinazione, l'angolo di inclinazione tra pannello e piano verticale non deve superare i 15° (la regola si applica al prodotto della serie senza cornice)

# Attenzione

## Caro cliente:

Prima dell'utilizzo, si prega di leggere tutte le informazioni di sicurezza e funzionamento e quindi conservare questo manuale per future consultazioni.

Rispettare sempre le seguenti precauzioni per evitare situazioni di pericolo e assicurarsi le massime prestazioni del vostro prodotto.



**ATTENZIONE**  
RISCHIO DI SCOSSA ELETTRICA  
NON APRIRE



### ATTENZIONE:

PER RIDURRE IL RISCHIO DI SCOSSE ELETTRICHE NON RIMUOVERE COPERCHIO (O RETRO). ALL'INTERNO NON CI SONO PARTI UTILI ALL'UTENTE. RIVOLGERSI A PERSONALE DI SERVIZIO QUALIFICATO.



Il simbolo del fulmine, all'interno di un triangolo equilatero, serve ad avvisare il cliente della presenza di voltaggi pericolosi non isolati all'interno del prodotto che potrebbero essere di intensità sufficiente a costituire un rischio di scossa elettrica.



Il punto esclamativo all'interno di un triangolo equilatero serve ad avvisare il cliente della presenza di importanti istruzioni operative e di manutenzione nella documentazione allegata al prodotto.

## INFORMAZIONI SULLE NORMATIVE

Questo dispositivo genera, utilizza e può emettere energia a radio frequenza e se non installato e utilizzato seguendo le istruzioni, potrebbe causare interferenze dannose alle comunicazioni radio. Comunque, non ci sono garanzie che non si verifichino interferenze in particolari installazioni. Se questo dispositivo dovesse causare interferenze dannose alla ricezione radio e televisiva, questo potrebbe essere determinato dall'accensione/spegnimento del dispositivo; l'utente è invitato a provare a correggere l'interferenza con una o più tra le seguenti misure:

- Spostare l'antenna ricevente.
- Aumentare la distanza tra il dispositivo e il ricevitore.
- Connettere il dispositivo ad una presa appartenente ad un circuito diverso da quello alla quale è collegato il ricevitore.
- Consultare il commerciante o il tecnico radio/TV per farvi aiutare.

### ATTENZIONE

✘ **Non tentare di modificare il prodotto in qualsiasi modo, senza autorizzazione scritta del fornitore. Modifiche non autorizzate potrebbero invalidare l'autorità del cliente ad utilizzare questo prodotto.**

✘ **Le immagini, in questo manuale utente, sono fornite solo per esempio e potrebbero differire dall'attuale prodotto. Il design e le caratteristiche del prodotto potrebbero essere cambiate senza preavviso.**

✘ **Rischio di esplosione se la batteria viene sostituita con un tipo non corretto. Sostituzione di una batteria con un tipo errato che può vanificare una salvaguardia; Smaltimento di una batteria nel fuoco o in un forno caldo, o schiacciamento o taglio**



## Attenzione

**meccanico di una batteria, che può provocare un'esplosione; Lasciare una batteria in un ambiente a temperatura estremamente elevata che può provocare un'esplosione o la fuoriuscita di liquido o gas infiammabile Una batteria soggetta a una pressione dell'aria estremamente bassa che può provocare un'esplosione o la perdita di liquido o gas infiammabile**

### **IMPORTANTI AVVERTENZE E PRECAUZIONI!**

L'energia elettrica può permettere molte funzioni utili, ma può anche causare lesioni personali e danni se utilizzata in modo non appropriato. Questo prodotto è stato progettato e costruito con la massima priorità sulla sicurezza. **UN USO IMPROPRIO PUO' PERO' CAUSARE SCOSSE ELETTRICHE O PERICOLO DI INCENDIO.** Per prevenire potenziali pericoli, si prega di osservare le seguenti istruzioni durante l'installazione, l'utilizzo e la pulizia del prodotto.

1. **Accessori**---Utilizzare solamente accessori specificati dal produttore. Non utilizzare accessori non certificati dal produttore. Un uso improprio degli accessori può causare incidenti.
2. **Acqua**---Il prodotto non dovrebbe essere esposto a gocce o schizzi e oggetti contenenti liquidi, ad esempio vasi, non dovrebbero esservi posizionati sopra. Per ridurre il rischio d'incendio o scosse elettriche, non esporre il prodotto alla pioggia o all'umidità.
3. **Fuoco o esplosioni**---Non utilizzare o tenere materiali combustibili o infiammabili vicino all'unità. Facendo questo potrebbe scaturirsi un incendio o un'esplosione. Non posizionare sorgenti di fiamme libere, ad esempio candele, sigarette o bastoncini d'incenso sopra al tv.
4. **Ventilazione**---Quando installate la tv, tenete una distanza di almeno 10 cm. tra la tv e gli altri oggetti (muri, lati degli armadi, ecc.) per assicurare una ventilazione appropriata. Senza un'adeguata ventilazione potrebbe scaturirsi un incendio o un problema del prodotto, causato da un incremento della temperatura interna.
5.  Classe di isolamento II: questo simbolo significa che l'apparecchio televisivo è dotato di doppio isolamento e presenta le caratteristiche elettrotecniche della classe II.
6. **Alimentazione**---Questo dispositivo è progettato per essere alimentato da un alimentatore indicato sulla targhetta. Se non siete sicuri dell'alimentazione presente a casa vostra, consultate il commerciante o il fornitore locale di energia elettrica.
7. **Sovraccarico**---Non sovraccaricare la presa di corrente; prolunghe, prese multiple condivise con altri dispositivi, potrebbero causare incendi o scosse elettriche.
8. **Voltaggio**---Prima di installare il tv, assicuratevi che il voltaggio della presa corrisponda col voltaggio descritto sulla targhetta.
9. **Spina di corrente** --- Non danneggiare la messa a terra della spina. Per molti dispositivi è consigliato utilizzare un circuito dedicato, ossia un singolo circuito che alimenti un singolo dispositivo, senza diramazioni
10. La spina di alimentazione viene usata per disconnettere l'apparecchio e deve rimanere sempre funzionante.

## Attenzione

11. **Montaggio a parete**---Quando montate il dispositivo sulla parete, assicuratevi di installarlo secondo le procedure raccomandate dal costruttore, per preservare la vostra sicurezza
12. **Basi di appoggio**--- Non posizionare il prodotto su carrelli, basamenti, treppiedi o tavoli instabili. Fare questo significherebbe far cadere il prodotto, rischiando di causa serie lesioni alle persone o danni al medesimo.  
Posizionare sempre il tv su arredi che lo possano sostenere. Assicuratevi che le estremità del tv non fuoriescano dalla superficie del supporto che lo sostiene.
13. **Inserimento di oggetti e liquidi nel tv**---Non inserire mai oggetti nel tv attraverso le aperture di aerazione. All'interno del prodotto sono presenti alti voltaggi e inserendo un oggetto si potrebbero causare scariche elettriche. Per la stessa ragione, non versare acqua o altri liquidi all'interno del prodotto.
14. **Danni che richiedono assistenza**--- Questo dispositivo dovrebbe essere riparato solamente da tecnici preparati e autorizzati. Aprire il coperchio o altri tentativi dell'utente di riparare il prodotto, potrebbero causare serie lesioni o la morte a causa di una scarica elettrica e aumentano il rischio di incendio.
15. **Sostituzione parti**---Nel caso ci sia il bisogno di sostituire delle parti del prodotto, assicuratevi che l'assistenza utilizzi ricambi specificati dal costruttore, o comunque con le stesse caratteristiche e prestazioni degli originali. Utilizzare ricambi non compatibili potrebbe causare incendi, scariche elettriche e/o altri danni.
16. **Controlli di sicurezza**---Al termine di una riparazione, chiedere al tecnico di eseguire i controlli di sicurezza per garantire che il prodotto sia in perfette condizioni di sicurezza.
17. **Bambini** ---Non permettere ai bambini piccoli di giocare col sacchetto di plastica incluso nella confezione durante l'apertura dell'imballo. Questo potrebbe causarne il soffocamento.
18. **Batterie**---Le batterie non dovrebbero essere esposte ad eccessivo calore, come luce solare, fuoco o simili.
19. **Antenna** ---Installare l'antenna lontano da linee ad alta tensione e cavi per le comunicazioni e assicuratevi che sia installata in sicurezza. Se l'antenna toccasse una linea ad alta tensione, potrebbe causare incendio, scariche elettriche o seri danni.
20. **Protezione del pannello**--- Il pannello usato per questo prodotto è fatto di vetro. Quindi, potrebbe rompersi se il prodotto cade o viene colpito da altri oggetti. Fate attenzione a non farvi del male con i pezzi di vetro se il pannello dovesse rompersi.
21. Si sconsiglia di utilizzare il prodotto in aree in cui sono presenti fumi di olio o vapore, che potrebbero danneggiare il materiale del prodotto.
22. **Condizioni operative**:temperatura dell'aria da 15 a 35 °C; umidità dal 45 al 75%; pressione atmosferica da 86 a 106 a Pa (da 650 a 800 mm di mercurio).
23. **Trasporto**:I televisori imballati possono essere trasportati con tutte le modalità di trasporto a una temperatura ambiente compresa tra +50 e - 40 °C. e un'umidità relativa compresa tra il 75 e il 100%.
24. ~ : Indica la corrente alternata.  
---: Indica la corrente continua.

# Istruzioni di sicurezza

## IMPORTANTI ISTRUZIONI DI SICUREZZA

1. Leggere queste istruzioni.
2. Conservare queste istruzioni.
3. Fare attenzione a tutte le avvertenze.
4. Seguire tutte le istruzioni.
7. Non ostruire alcuna apertura di aerazione. La ventilazione non deve essere impedita da oggetti come giornali, tovaglie, tendaggi ecc.

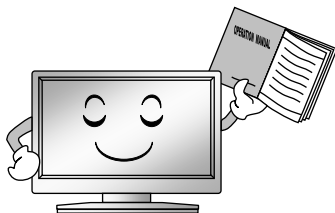

5. Non usare questo apparecchio vicino all'acqua.
8. Non posizionare il tv vicino a qualsiasi fonte di calore, come radiatori, termosifoni, stufe, o altri apparati (incluso amplificatori).



6. Pulire solo con un panno asciutto. Scollegare il prodotto dalla presa di corrente prima di pulirlo. Non usare detergenti liquidi o spray
9. Non danneggiare la spina d'alimentazione. Quando la spina in dotazione non entra nella vostra presa a muro, consultate un elettricista per sostituire la presa.

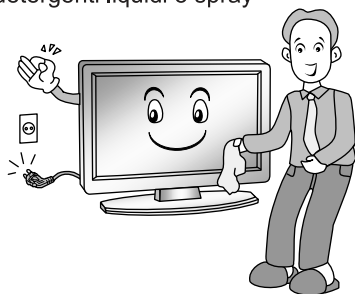

## Istruzioni di sicurezza

10. Fate attenzione che il cavo d'alimentazione non venga calpestato o schiacciato, in particolare vicino alle spine, prese multiple, e in tutti i punti dove esce dall'apparecchio.



13. Per aumentare la protezione del vostro prodotto durante un temporale o quando viene lasciato incustodito ed inutilizzato per lungo tempo, scollegarlo dalla rete elettrica.



11. Educate i bambini sul pericolo di arrampicarsi sugli armadi per comandare il TV.

12. Se usate un carrello, fate attenzione a quando lo muovete con sopra l'apparecchio per evitare danni da ribaltamento. Arresti improvvisi, forza eccessiva e superfici irregolari, possono causare la caduta del prodotto dal carrello.



14. Rivolgetevi a personale qualificato per l'assistenza. E' richiesta l'assistenza quando il prodotto è stato danneggiato in qualunque modo, ad esempio cavo d'alimentazione o spina danneggiati, liquidi versati all'interno o oggetti introdotti nel tv, l'apparecchio è stato esposto a pioggia o umidità, malfunzionamento o cadute.



### NOTA:

- ✗ Smaltire il prodotto in accordo alle regolamentazioni dell'autorità locale. Non smaltire il prodotto con i rifiuti domestici.
- ✗ Occasionalmente, alcuni pixel attivi possono essere visibili sullo schermo, apparendo come punti rossi, verdi o blu. Tuttavia, non ci sono effetti avversi sulle prestazioni del monitor.
- ✗ Evitare di toccare lo schermo o tenere premute le dita contro lo schermo per lunghi periodi di tempo. Ciò può produrre un effetto di distorsione temporanea sullo schermo.
- ✗ Si raccomanda di non mantenere per lunghi periodi di tempo immagini fisse sullo schermo, specialmente se molto luminose. Ridurre la "luminosità" e il "contrasto".
- ✗ Il prodotto è in modalità standby con la funzione di rete e sono and it takes 30 minutes to enter the stable state.

## Prima dell'uso

### Montaggio del supporto

Prima di utilizzare l'unità, fissare il supporto o montare l'unità alla parete. Per queste operazioni è necessario un cacciavite a croce.

### Installazione del televisore

Posizionare l'unità su una superficie piana e rigida. Assicurarsi che tutti i cavi siano posati in modo regolare e sicuro per evitare scosse elettriche. I connettori di connessione devono essere facilmente accessibili in caso di emergenza.

### Inserimento delle batterie nel telecomando

1. Capovolgere il telecomando, con il retro rivolto verso l'alto. Inserire un dito nell'incavo e spingere il coperchio del vano batterie nella direzione indicata dalla freccia. Rimuovere il coperchio del vano batterie.

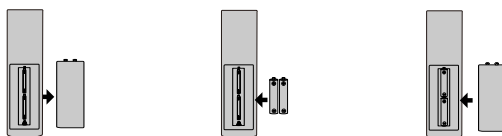

2. Inserire le batterie fornite nel telecomando. Inserire le batterie rispettando la corretta polarità indicata all'interno del vano batterie.
3. Riposizionare il coperchio del vano batterie e farlo scorrere nella direzione indicata dalla freccia.



**Attenzione!** Rimuovere le batterie dal telecomando in previsione di un lungo periodo di inutilizzo per evitare che subisca danni a causa di eventuali perdite elettrolitiche.

## Controlli e collegamenti



**Attenzione!** Prima di collegare o scollegare qualsiasi cavo, spegnere tutti i relativi dispositivi (incluso l'apparecchio televisivo) per evitare che subiscano danni.

### Lato posteriore

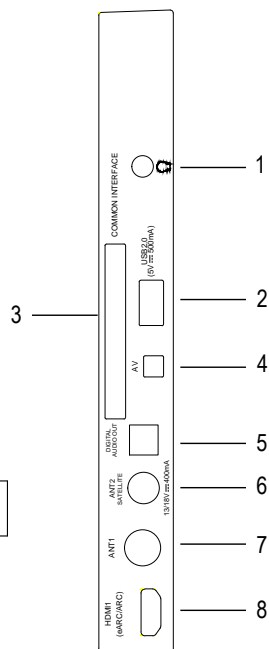
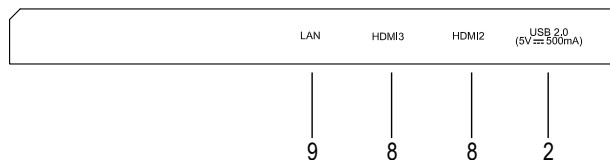
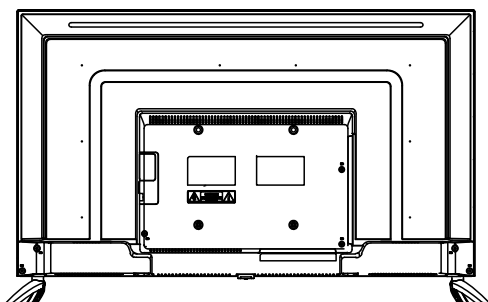

1. Uscita cuffie  : presa per cuffie/auricolari.
2. USB 2.0: presa USB per collegare dispositivi di archiviazione per la riproduzione di file multimediali
3. Alloggiamento per Common Interface.
4. AV : ingresso per segnale AV (audio/video).
5. DIGITAL AUDIO OUT: per collegare un dispositivo audio digitale esterno.
6. ANT2 (SATELLITE): per collegare un'antenna satellitare.
7. ANT1: per collegare un'antenna esterna.
8. HDMI: presa HDMI (High-Definition Multimedia Interface).  
HDMI1 supporta eARC/ARC.
9. LAN: presa LAN (Local area network) per collegarsi alla rete tramite un cavo LAN.

## Telecomando

Descrizione dei pulsanti del telecomando:

Num.	Pulsante	Descrizione
1	<b>Accensione</b>	Accensione/spegnimento dell'apparecchio
2	<b>Mute</b>	Disattivazione/riattivazione del suono
3	<b>Numeri</b>	Pulsanti numerici
4	<b>Account</b>	Cambia account
5	<b>EPG</b>	Guida elettronica ai programmi
6	<b>Cruscotto</b>	Menu del cruscotto
7	<b>MENU</b>	Menu principale
8	<b>Direzione/OK</b>	<b>Pulsanti di direzione:</b> $\wedge$ [SU] / $\vee$ [GIÙ] / $\leftarrow$ [SINISTRA] / $\rightarrow$ [DESTRA] Selezione delle opzioni o delle impostazioni in un menu. <b>Pulsante OK:</b> Premere [OK] per selezionare o confermare la voce del menu; Nella modalità TV la lista canali può essere aperta premendo il tasto [OK]
9	<b>Indietro</b>	Ritorna al menù precedente o alle impostazioni precedenti
10	<b>Home</b>	Home page di Google TV
11	<b>NETFLIX</b>	Accesso all'app Netflix
12	<b>YouTube</b>	Accesso all'app YouTube
13	<b>prime video</b>	Accesso all'app Prime Video
14	<b>APPS</b>	Visualizzazione di tutte le applicazioni installate
15	<b>Comandi vocali</b>	Attivazione dei comandi vocali
16	<b>Volume+/-</b>	Regolazione del volume
17	<b>Programmi <math>\wedge/\vee</math></b>	Selezione dei programmi in ordine crescente o decrescente
18	<b>Fonte</b>	Selezione della sorgente del segnale
19	<b>Info</b>	Informazioni sul programma
20	<b>Audio</b>	Selezione la colonna sonora per il canale corrente
21	<b>Televideo</b>	Apertura o chiusura del <b>Televideo</b>
22	<b>REC</b>	Premere il tasto $\bullet$ per avviare la registrazione (in modalità DTV)
23	<b>Sottotitoli</b>	Attivazione dei sottotitoli
24	<b>Pulsanti colorati</b>	Premerli in base alle istruzioni dell'interfaccia.
25	<b>USB</b>	Passa alla sorgente USB
26	<b>Tastiera virtuale</b>	Apri la tastiera virtuale (solo in modalità Live TV)

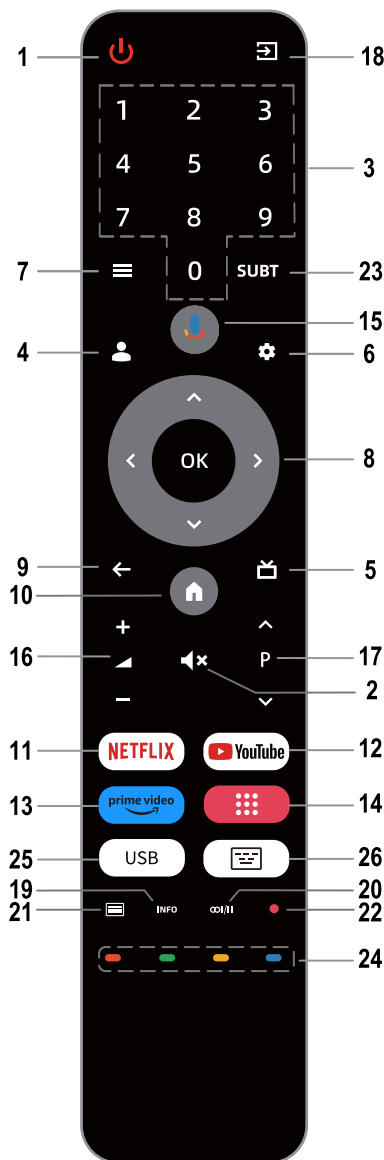

## Collegamento di antenna, Internet e periferiche

### Collegamento di un sistema audio digitale

È possibile collegare il televisore a un sistema audio digitale.

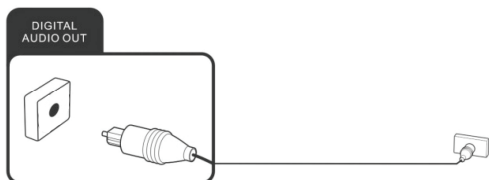

Inviare il segnale audio digitale della TV ad apparecchiature audio esterne tramite la porta di uscita audio digitale.

### Alloggio per scheda CI

Se è stato sottoscritto un abbonamento a una pay TV, è possibile inserire il modulo con la scheda CI o CI+ in questa presa per visualizzare i canali criptati. Per maggiori informazioni, consultare la documentazione fornita insieme alla scheda CI.



**Attenzione!** Spegnerne l'apparecchio televisivo prima di inserire o rimuovere il modulo CI per evitare di danneggiare il modulo o l'apparecchio televisivo.

### Inserimento della scheda CI

Inserire il modulo con la scheda CI o CI+ nell'alloggio per scheda CI. Assicurarsi che il modulo sia orientato correttamente.

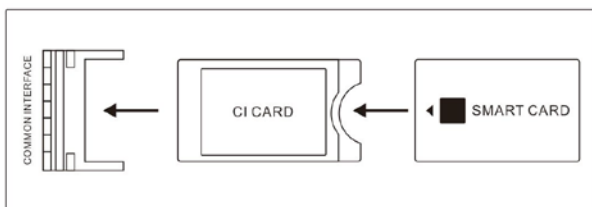

### Rimozione della scheda CI

Per rimuovere la scheda CI, estrarla con attenzione dall'alloggio per scheda CI.

Il modulo CI/CI+ verrà inizializzato all'accensione dell'apparecchio televisivo. L'operazione può richiedere qualche istante. Quindi sarà possibile visualizzare i canali criptati. In caso contrario, contattare il fornitore della pay TV per assicurarsi che il segnale sia stato abilitato.



## Collegamento di un dispositivo USB.

Il TV dispone di porte USB 2.0 per il collegamento di dispositivi di archiviazione di massa idonei.

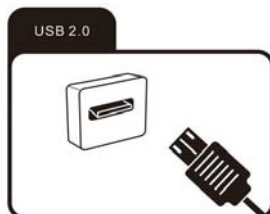

## Collegamento di un dispositivo esterno all'uscita TV

Collegare i dispositivi esterni al TV tramite il jack AV IN utilizzando un cavo AV.

Per riprodurre sul TV il segnale audio e video trasmesso dal dispositivo esterno, selezionare la sorgente di segnale "AV".

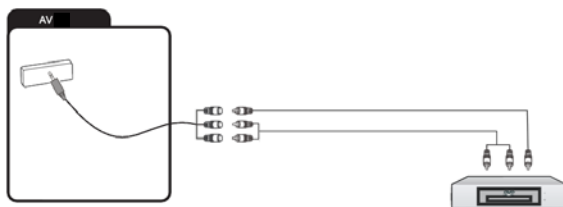

## Collegamento di un apparecchio esterno con interfaccia HDMI

HDMI è l'abbreviazione di "High Definition Multimedia", e consente la trasmissione digitale di segnali sia audio che video sullo stesso cavo.

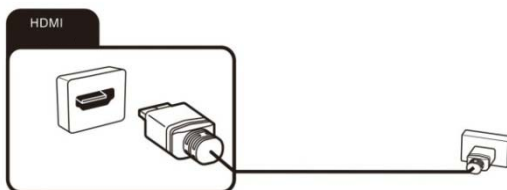

Per riprodurre sul TV il segnale audio e video trasmesso dal dispositivo esterno, selezionare la sorgente di segnale corretta.

## Collegamento di antenne, Internet e dispositivi esterni

### Collegamento di antenna TV o TV via cavo

È possibile collegare il cavo dall'antenna interna o esterna o dal TV via cavo alla presa dell'antenna.

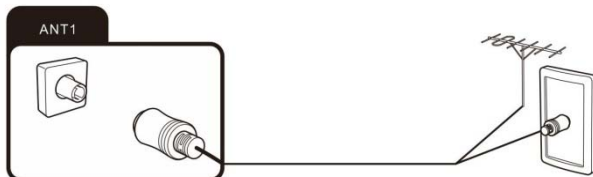

## Collegamento di un'antenna satellitare

È possibile collegare il cavo di un'antenna satellitare alla presa ANT 2 SATELLITE.

Per passare alla ricezione satellitare, selezionare la sorgente del segnale "TV".



## Collegamento del cavo di rete (connessione LAN)



È inoltre possibile stabilire una connessione Internet tramite WiFi.

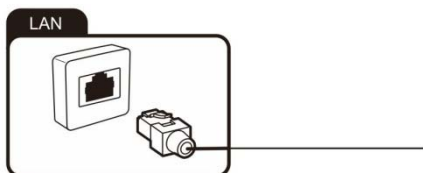

## Collegamento di cuffie

È possibile collegare delle cuffie o un dispositivo analogico alla presa contrassegnata dal simbolo delle cuffie. Usare un cavo audio con connettore jack da 3,5 mm.

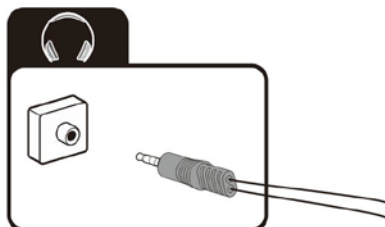

# Accensione e spegnimento del televisore

## Accensione

Assicurarsi che l'apparecchio televisivo sia in standby. Ciò significa che il cavo di alimentazione deve essere collegato a una presa di corrente funzionante. Quindi premere il pulsante di accensione sul dispositivo o il pulsante  sul telecomando per accendere la TV.

## Spegnimento

Per spegnere l'apparecchio televisivo, tenere premuto il pulsante di accensione sull'apparecchio o premere il pulsante  sul telecomando.

### Nota:

Tenendo premuto il pulsante di accensione o  pulsante di standby sul telecomando per un breve periodo di tempo, la TV entrerà in modalità completamente standby. Quando si riaccende, il televisore si avvia dalla procedura di accensione originale.

Dopo circa 30 volte di accensione e spegnimento, la TV entrerà in modalità completamente standby, che consente alla TV di cancellare alcuni file temporanei per prestazioni migliori.

## Dopo l'uso

### Pulizia



**Avvertenza!** Scollegare l'apparecchio dalla presa di corrente prima di pulirlo per evitare il rischio di scossa elettrica.

Non versare o spruzzare alcun liquido sull'apparecchio. Per la pulizia, usare esclusivamente un panno asciutto e pulito. Non usare liquidi aggressivi. Se l'apparecchio è molto sporco, usare un panno leggermente umido. Pulire lo schermo con un apposito panno.



**Attenzione!** Durante la pulizia dello schermo, tenere l'apparecchio saldamente con una mano e pulire lo schermo con l'altra. In caso contrario, l'apparecchio potrebbe cadere e subire danni o causare lesioni.

### Conservazione in caso di inutilizzo

In previsione di un lungo periodo di inutilizzo dell'apparecchio, scollegare il cavo di alimentazione dalla presa di corrente e rimuovere le batterie dal telecomando. Conservare l'apparecchio a una temperatura compresa tra -15°C e 45°C e assicurarsi che l'umidità relativa non superi il 90%.

### Trasporto

Se si desidera trasportare l'apparecchio su una breve distanza, procedere come descritto di seguito.

1. Scollegare l'apparecchio dalla presa di corrente.
2. Scollegare tutti i cavi dall'apparecchio.
3. Se si desidera trasportare l'apparecchio in un altro appartamento, disassemblare la base di supporto e i supporti laterali opzionali o il supporto di fissaggio alla parete.
4. Imballare l'apparecchio televisivo con attenzione. Prestare particolare attenzione affinché gli angoli dell'apparecchio e lo schermo siano protetti adeguatamente.
5. Spostare l'apparecchio televisivo e gli accessori nel nuovo appartamento e installarlo.

## Smaltimento delle batterie



Non smaltire le batterie fra i rifiuti domestici. Portarle nei centri di raccolta per batterie usate.

## Risoluzione del problemi

È possibile risolvere i problemi più comuni consultando questa sezione. Se il problema non viene risolto, contattare il rivenditore.

### Problemi generici

#### L'apparecchio televisivo non si accende

- Collegare il cavo di alimentazione dell'apparecchio televisivo a una presa di corrente funzionante.
- Sostituire le batterie del telecomando.
- Scollegare il cavo di alimentazione dalla presa di corrente, attendere circa 30 secondi e ricollegarlo.

#### Il telecomando non funziona

- Rimuovere eventuali ostacoli tra il telecomando e il sensore sull'apparecchio televisivo.
- Sostituire le batterie.
- Assicurarsi che il sensore del telecomando non sia esposto alla luce solare diretta.

#### Nessuna immagine

- Assicurarsi che il cavo della sorgente del segnale esterna sia collegato correttamente.
- Assicurarsi che il cavo di collegamento alla sorgente del segnale esterna non sia danneggiato.
- Assicurarsi di aver selezionato la sorgente del segnale corretta sull'apparecchio televisivo.

### Problemi di ricezione TV



#### Nessuna immagine

- Assicurarsi che l'antenna sia collegata correttamente e che non sia danneggiata.
- Assicurarsi che il connettore del cavo dell'antenna sia collegato saldamente.
- Assicurarsi di aver selezionato la sorgente del segnale corretta sull'apparecchio televisivo.
- Assicurarsi di avere effettuato la ricerca dei canali.

#### Immagine di scarsa qualità

- Assicurarsi che l'antenna sia collegata correttamente, o orientarla diversamente.
- Assicurarsi che il canale sia sintonizzato correttamente.
- Regolare le impostazioni relative all'immagine, come luminosità, colore e nitidezza.

#### Nessun suono

- Assicurarsi che il suono non sia stato disattivato. Premere il pulsante .
- Assicurarsi che il volume non sia eccessivamente basso. Premere il pulsante .

#### Nessun colore

- Regolare le impostazioni relative al colore.
- Assicurarsi che il programma sia trasmesso a colori.
- Assicurarsi che il canale sia sintonizzato correttamente.

## Problemi di riproduzione multimediale

### Il file non viene riprodotto

- Assicurarsi che il dispositivo di archiviazione USB contenga file compatibili.

## Problemi di riproduzione da dispositivi esterni

### Nessun suono

- Assicurarsi che il cavo audio sia collegato correttamente e che non sia danneggiato.
- Assicurarsi di aver selezionato la sorgente del segnale corretta sull'apparecchio televisivo.

### Il suono è distorto

- Pulire i connettori.
- Sostituire il cavo di collegamento del dispositivo esterno.

## Problemi con i servizi online (Smart TV)

### Se si utilizza un cavo di rete (LAN)

- Assicurarsi che il cavo di rete sia collegato correttamente.
- Assicurarsi che il cavo di rete non sia danneggiato.
- Assicurarsi di poter accedere a Internet da un altro dispositivo collegato alla rete.
- Assicurarsi che il server del servizio selezionato non sia temporaneamente inattivo.
- Controllare le impostazioni di rete sull'apparecchio televisivo.

### Se si utilizza una rete wireless

- Assicurarsi di poter accedere a Internet da un altro dispositivo collegato alla rete wireless.
- Assicurarsi che il server del servizio selezionato non sia temporaneamente inattivo.
- Controllare le impostazioni di rete sull'apparecchio televisivo.

## Specifiche tecniche

<b>Gamma di frequenza</b>	<b>Potenza di trasmissione (max)</b>
2.412GHz-2.472GHz (2.4G wifi)	<20 dBm
5.180GHz-5.320GHz (5G wifi)	<20 dBm
5.500GHz-5.700GHz (5G wifi)	<20 dBm
5.745GHz-5.850GHz (5G wifi)	<14 dBm
<b>Bluetooth</b>	
<b>Gamma di frequenza</b>	<b>Potenza di trasmissione (max)</b>
2.402GHz-2.480GHz	<10 dBm

Il dispositivo è conforme alle specifiche RF quando viene utilizzato a 20 cm dal corpo.

La frequenza operativa in 5150-5350 MHz del Wi-Fi 5G è limitata al solo uso interno.

Versione software (coinvolgere o superiore): V02.00014



Dolby, Dolby Vision, Dolby Atmos, e il simbolo della doppia D sono marchi registrati di Dolby Laboratories Licensing Corporation. Prodotto su licenza di Dolby Laboratories. Opere riservate inedite. Copyright © 2012–2021 Dolby Laboratories. Tutti i diritti riservati.

# GdYVZjW Y`HrVbJW Y`

<b>AcXY`c`</b>		<b>43UBG6000</b>
Dimensioni dello schermo		<b>43" (108 cm)</b>
Risoluzione		<b>3840 x2160</b>
Luminosità (cd/m <sup>2</sup> )		<b>250</b>
Rapporto di contrasto		<b>5000:1</b>
Rapporto d'aspetto		<b>16:9</b>
Angolo di visione		<b>170/170</b>
Ingresso di alimentazione		<b>~100-240V 50/60Hz</b>
VESA		<b>200x200 mm</b>
Dimensioni (mm)	Senza supporto	<b>963x561x82</b>
	Con supporto	<b>968x613x226</b>
Peso (kg)	Con supporto	<b>7.2</b>

**Nota: i dati tecnici e il design possono essere modificati senza preavviso.**

Tutte le immagini in questo manuale utente sono solo a scopo illustrativo e possono essere utilizzate come riferimento. A seconda del modello, prevale il prodotto reale.

## INFORMAZIONI SU SMALTIMENTO, SERVIZIO E CERTIFICAZIONI

La durata del prodotto è di 5 anni. Il periodo di garanzia del consumatore è di 2 anni.

Al termine della sua vita utile, contattare il centro di assistenza se necessario. I prodotti hanno l'apposita certificazione che non contiene sostanze nocive secondo le norme ei regolamenti tecnici.

Informazioni su centri di assistenza, produttore, certificati e dichiarazioni di conformità indicati nella scheda di garanzia, altra documentazione di supporto (sia sulle risorse online del fornitore che sul produttore).

Ulteriori informazioni sul prodotto, certificati e dichiarazioni sono disponibili nella risorsa online all'indirizzo web

<https://blaupunkt-tv-cis.com>

## REGISTA IL TUO PRODOTTO E OTTieni SUPPORTO E GARANZIA:

