

# ThinkPad E14 Gen 6 і ThinkPad E16 Gen 2

## Посібник користувача

Lenovo  
ThinkPad



Lenovo

## **Перед початком роботи**

Перш ніж використовувати надану в цій документації інформацію та ноутбук, уважно прочитайте наведені нижче документи.

- *Інструкції з безпеки та гарантії*
- *Посібник із встановлення*
- [Загальні зауваження щодо безпеки й відповідності вимогам](#)

**Перше видання (Березень 2024)**

**© Copyright Lenovo 2024.**

ПРИМІТКА ЩОДО ОБМЕЖЕННЯ ПРАВ. Якщо постачання даних чи програмного забезпечення здійснюється згідно з контрактом Адміністрації загальних послуг (GSA), до використання, копіювання та розголошення застосовуються обмеження, викладені в контракті № GS-35F-05925.

# Вміст

<b>Пошук ноутбука Lenovo . . . . .</b>	<b>.iii</b>	Блокування комп'ютера . . . . .	31
<b>Глава 1. Знайомство з комп'ютером . . . . .</b>	<b>1</b>	Вхід за допомогою розпізнавання відбитка (для вибраних моделей) . . . . .	31
Вид спереду . . . . .	1	Вхід за допомогою розпізнавання обличчя (для вибраних моделей) . . . . .	32
Вид збоку . . . . .	4	Захист даних у разі втрати живлення (для вибраних моделей) . . . . .	32
Функції та характеристики . . . . .	7	Паролі UEFI BIOS . . . . .	32
Специфікації USB . . . . .	7	Типи паролів . . . . .	33
<b>Глава 2. Початок роботи з комп'ютером . . . . .</b>	<b>9</b>	Установлення, змінення або видалення пароля . . . . .	34
Налаштування комп'ютера . . . . .	9	Пов'язання відбитків пальців із паролями (для вибраних моделей) . . . . .	35
Увімкнення комп'ютера . . . . .	9	Автентифікація FIDO (Fast Identity Online) . . . . .	35
Завершення налаштування операційної системи . . . . .	9	Реєстрація USB-пристрою FIDO2 у ThinkShield Passwordless Power-On Device Manager . . . . .	36
Доступ до мереж . . . . .	10	Вхід в систему за допомогою автентифікації для увімкнення живлення без пароля. . . . .	36
Підключення до мереж Wi-Fi . . . . .	10	<b>Глава 5. UEFI BIOS . . . . .</b>	<b>37</b>
Увімкнення режиму "У літаку" . . . . .	10	Вхід у меню UEFI BIOS. . . . .	37
Підключення до провідної мережі Ethernet . . . . .	10	Навігація меню UEFI BIOS . . . . .	37
Взаємодія з комп'ютером . . . . .	11	Відновлення заводських налаштувань системи. . . . .	37
Використання сполучень клавіш. . . . .	11	Оновлення UEFI BIOS . . . . .	38
Використання вказівного пристрою TrackPoint . . . . .	12	Через програму Vantage . . . . .	38
Використання трекпада . . . . .	14	Через вебсайт служби підтримки Lenovo . . . . .	38
Використання мультисенсорного екрана (для вибраних моделей) . . . . .	17	Через Windows Update. . . . .	38
Підключення до зовнішнього дисплея . . . . .	20	Інсталяція операційної системи Windows і драйверів . . . . .	39
<b>Глава 3. Огляд комп'ютера . . . . .</b>	<b>23</b>	Інсталяція драйверів пристроїв . . . . .	40
Програми Lenovo. . . . .	23	<b>Глава 6. Заміна CRU . . . . .</b>	<b>41</b>
Lenovo Vantage . . . . .	23	Список компонентів, що замінюються користувачем . . . . .	41
Lenovo Smart Meeting . . . . .	23	Перед заміною CRU. . . . .	41
TrackPoint Quick Menu . . . . .	25	Вимкнення швидкого завантаження . . . . .	41
Інтелектуальне охолодження . . . . .	27	Вимкнення вбудованого акумулятора . . . . .	42
Перемикання режимів . . . . .	27	Заміна CRU . . . . .	42
Керування живленням. . . . .	27	Кришка нижньої частини . . . . .	42
Перевірка стану акумулятора . . . . .	27	Модуль пам'яті . . . . .	44
Заряджання комп'ютера від мережі змінного струму . . . . .	28	Твердотільний диск M.2 . . . . .	44
Подовження строку служби акумулятора . . . . .	28	Динамік (лише для ThinkPad E16 Gen 2) . . . . .	46
Заряджайте комп'ютер за допомогою функції заряджання P-to-P 2.0 . . . . .	28	<b>Глава 7. Довідка та підтримка. . . . .</b>	<b>47</b>
Змінення налаштувань живлення . . . . .	29	Діагностика світлодіодного індикатора заряду акумулятора. . . . .	47
Передача даних . . . . .	29		
Підключення до пристрою Bluetooth . . . . .	30		
<b>Глава 4. Захист комп'ютера та інформації . . . . .</b>	<b>31</b>		

Пошук сервісного QR-коду і серійного номера . . . . .	49
Запитання й відповіді . . . . .	50
Діагностика та усунення несправностей комп'ютера . . . . .	51
Усунення несправностей і діагностика на вебсайті служби підтримки Lenovo. . . . .	52
Сканування обладнання . . . . .	52
Інструмент UEFI Diagnostics . . . . .	53
Ресурси самопомоги . . . . .	53
Етикетка Windows . . . . .	53

Зв'язок із компанією Lenovo . . . . .	54
Перш ніж звертатися до компанії Lenovo . . . . .	54
Центр підтримки клієнтів Lenovo. . . . .	54
Придбання аксесуарів або додаткових послуг . . . . .	55

**Додаток А. Інформація про виконання вимог . . . . . 57**

**Додаток В. Юридичні зауваження та товарні знаки. . . . . 61**

---

## Пошук ноутбука Lenovo

**Дякуємо, що вибрали ноутбук Lenovo®! Ми прагнемо надавати вам найкращі рішення.**

Перед початком огляду прочитайте таку інформацію:

- Ілюстрації в цій документації можуть відрізнятися від вашого продукту.
- Залежно від моделі певні додаткові аксесуари, функції та програмні продукти можуть бути недоступними на вашому комп'ютері. До нього також можуть не застосовуватися певні інструкції для інтерфейсу користувача.
- Зміст документації може змінюватися без попередження. Щоб отримати останню документацію, перейдіть на веб-сайт <https://pcsupport.lenovo.com>.







# Глава 1. Знайомство з комп'ютером

## Вид спереду

Погляньте, як ваш комп'ютер виглядає спереду.

ThinkPad E14 Gen 6







Показник	Опис	Показник	Опис
	Microphone		Інфрачервона камера / Камера
	Шторка-заглушка веб-камери		Сенсорний екран*

Показник	Опис	Показник	Опис
	Кнопка живлення з пристроєм для зчитування відбитків пальців*		Вказівник TrackPoint®
	Три кнопки TrackPoint		Трекпад

\* для вибраних моделей

## ThinkPad E16 Gen 2



Показник	Опис	Показник	Опис
	Microphone		Інфрачервона камера / Камера
	Шторка-заглушка веб-камери		Сенсорний екран*



Показник	Опис	Показник	Опис
	Кнопка живлення з пристроєм для зчитування відбитків пальців*		Вказівник TrackPoint®
	Три кнопки TrackPoint		Трекпад



### Шторка-заглушка веб-камери

Посуньте шторку-заглушку веб-камери, щоб закрити або відкрити об'єктив. Він розроблений для захисту вашої конфіденційності.

### Пов'язані теми

- "Використання вказівного пристрою TrackPoint" на сторінці 12
- "Використання трекпада" на сторінці 14
- "Використання мультисенсорного екрана (для вибраних моделей)" на сторінці 17
- "Вхід за допомогою розпізнавання відбитка (для вибраних моделей)" на сторінці 31
- "Вхід за допомогою розпізнавання обличчя (для вибраних моделей)" на сторінці 32

## Вид збоку

Погляньте, як виглядають порти з обох сторін комп'ютера.

### Моделі з ЦП Intel

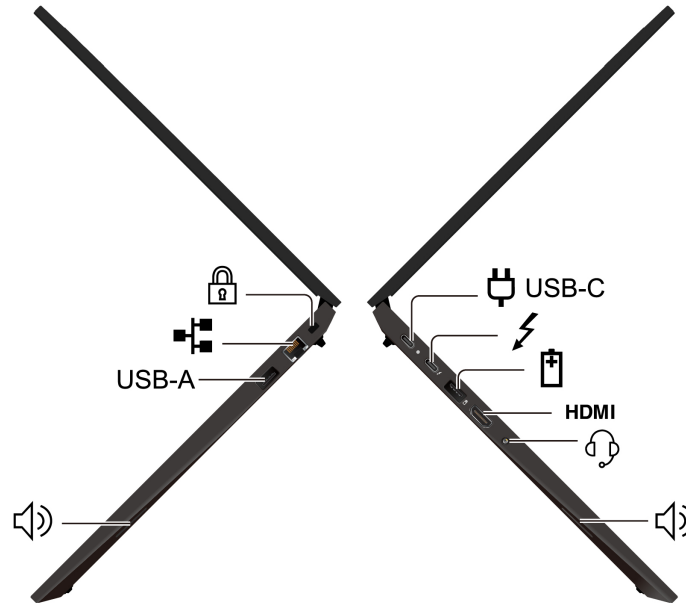

Показник	Опис	Показник	Опис
	Роз'єм для захисного замка		Роз'єм Ethernet
USB-A	Роз'єм USB-A (USB 5 Гбіт/с)		Динамік
	Роз'єм живлення USB-C® (USB 20 Гбіт/с)		Роз'єм живлення USB-C (Thunderbolt™ 4)
	Роз'єм USB-A (USB 10 Гбіт/с, Always On USB)	HDMI	Роз'єм HDMI™
	Аудіороз'єм		

## Моделі з ЦП AMD

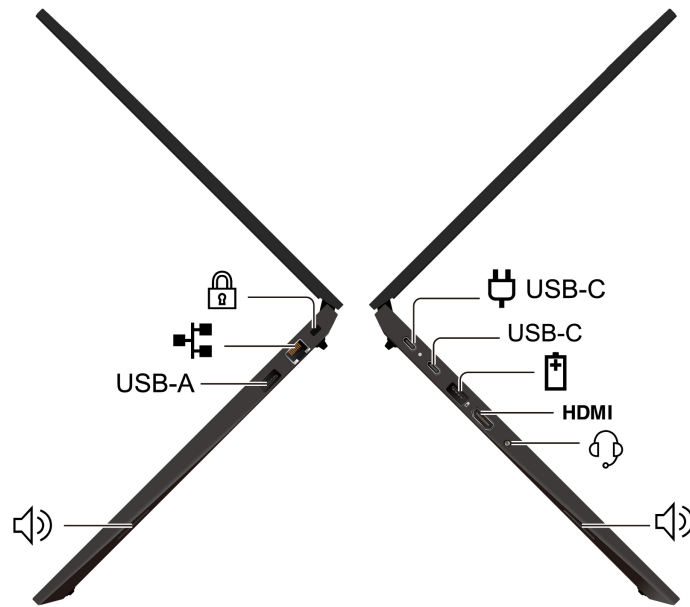

Показник	Опис	Показник	Опис
	Роз'єм для захисного замка		Роз'єм Ethernet
USB-A	Роз'єм USB-A (USB 5 Гбіт/с)		Динамік
	Роз'єм живлення USB-C (USB 5 Гбіт/с)	USB-C	Роз'єм USB-C (USB 10 Гбіт/с)
	Роз'єм USB-A (USB 10 Гбіт/с, Always On USB)	HDMI	Роз'єм HDMI™
	Аудіороз'єм		

**Примітка:** Щоб дізнатися більше про нову назву USB-роз'єму, див. "Зауваження щодо оновлення назви USB-роз'єму" на сторінці 58.

### Зауваження щодо швидкості передавання даних за допомогою USB

Залежно від багатьох факторів, зокрема потужності процесора хоста й периферійних пристроїв, атрибутів файлів та інших факторів, пов'язаних із конфігурацією системи та операційними системами, фактична швидкість передавання даних через різні роз'єми USB на цьому пристрої відрізнятиметься та може бути меншою за швидкість, вказану в списку назв роз'ємів або наведену нижче для кожного відповідного пристрою.

Пристрій USB	Швидкість передачі даних (Гбіт/с)
Thunderbolt 3	40
Thunderbolt 4	40

### Застереження:

Під час роботи комп'ютер має бути встановлений на тверду рівну поверхню таким чином, щоб його нижня поверхня не торкалася оголеної шкіри користувача. При нормальній роботі температура нижньої поверхні залишається в допустимому діапазоні, зазначеному в стандарті IEC 62368-1, але вона може бути достатньо високою та спричиняти дискомфорт або завдавати шкоди користувачу при контакті протягом понад однієї хвилини за один раз. Користувачам рекомендується уникати тривалого контакту з нижньою поверхнею комп'ютера.

#### Пов'язані теми

- "Заряджання комп'ютера від мережі змінного струму" на сторінці 28
- "Специфікації USB" на сторінці 7
- "Блокування комп'ютера" на сторінці 31

## Функції та характеристики

Дізнайтеся більше про апаратне та програмне забезпечення вашого комп'ютера.

Специфікації	Опис
Пам'ять	Малоконтурний двосторонній модуль пам'яті (SODIMM) з подвійною швидкістю передачі даних 5 (DDR5), до 32 ГБ на кожний, усього до 64 ГБ
Накопичувач	Два роз'єми, твердотільний диск M.2 2242 або 2280, до 1 ТБ на кожний, усього до 2 ТБ
Звук	<ul style="list-style-type: none"><li>• Dolby Atmos®</li><li>• Аудіосистема від Harman®</li></ul>
Екран	<ul style="list-style-type: none"><li>• Кольоровий екран, виготовлений за технологією IPS</li><li>• Співвідношення сторін екрана: 16:10</li><li>• Роздільна здатність екрана.<ul style="list-style-type: none"><li>– ThinkPad E14 Gen 6:<ul style="list-style-type: none"><li>– 2240 x 1400 пікселів</li><li>– 1920 x 1200 пікселів</li></ul></li><li>– ThinkPad E16 Gen 2:<ul style="list-style-type: none"><li>– 2560 x 1600 пікселів</li><li>– 1920 x 1200 пікселів</li></ul></li></ul></li><li>• Мультисенсорна технологія*</li><li>• Сертифікат TUV EyeSafe*</li></ul>
Функції безпеки	<ul style="list-style-type: none"><li>• Розпізнавання облич*</li><li>• Сканер відбитків пальців* (вбудований у кнопку живлення)</li><li>• Lenovo Smart Meeting Виявлення присутності*</li><li>• Lenovo Smart Meeting Захист конфіденційності*</li><li>• Модуль довіреної платформи (TPM)*</li></ul>
Функції безпроводного зв'язку	<ul style="list-style-type: none"><li>• Bluetooth</li><li>• Безпроводної мережі LAN</li></ul>

\* для вибраних моделей

## Специфікації USB

Дізнайтеся більше про характеристики USB.

**Примітка:** Залежно від моделі комп'ютера деякі USB-роз'єми можуть бути недоступними.

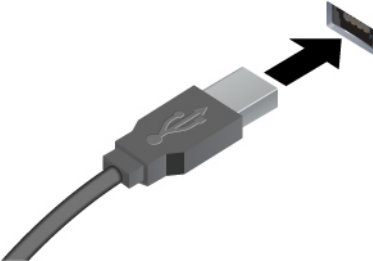
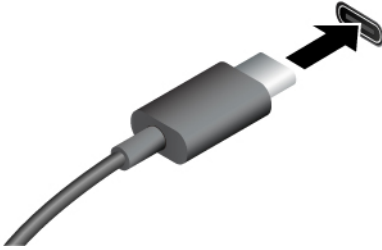
Назва роз'єму	Опис
	<p>Підключення сумісних USB-пристроїв, як-от USB-клавіатури, USB-миші, USB-накопичувача або USB-принтера.</p>
<ul style="list-style-type: none"> <li>• Роз'єм USB-A (високошвидкісний USB)</li> <li>• Роз'єм USB-A (USB 5 Гбіт/с)</li> <li>• Роз'єм USB-A (USB 10 Гбіт/с)</li> </ul>	
	<ul style="list-style-type: none"> <li>• Заряджання пристроїв, сумісних із USB-C, з вихідною напругою 5 В і струмом 3 А.</li> <li>• Підключення до зовнішнього дисплея: <ul style="list-style-type: none"> <li>– Від USB-C до VGA: до 1920 x 1080 пікселів, 60 Гц</li> <li>– Від USB-C до DP: до 7680 x 4320 пікселів, 60 Гц</li> </ul> </li> <li>• Підключення аксесуарів USB-C для розширення функціональних можливостей комп'ютера. Придбати аксесуари USB-C можна на сторінці <a href="https://www.lenovo.com/accessories">https://www.lenovo.com/accessories</a>.</li> </ul>
<ul style="list-style-type: none"> <li>• Роз'єм USB-C (USB 5 Гбіт/с)</li> <li>• Роз'єм USB-C (USB 10 Гбіт/с)</li> <li>• Роз'єм USB-C (Thunderbolt 3)</li> <li>• Роз'єм USB-C (Thunderbolt 4)</li> <li>• Роз'єм USB-C (USB4 40 Гбіт/с)</li> </ul>	

---

## Глава 2. Початок роботи з комп'ютером

У цьому розділі наведено інструкції з встановлення комп'ютера, різні способи підключення до мереж та взаємодії з комп'ютером.

---

### Налаштування комп'ютера

У цьому розділі описано, як налаштувати комп'ютер і підготувати його до використання.

### Увімкнення комп'ютера

Дотримуйтесь інструкцій, щоб увімкнути комп'ютер.

Крок 1. Підключіть кабель живлення до адаптера змінного струму.

Крок 2. Підключіть адаптер живлення до комп'ютера.

Крок 3. Підключіть шнур живлення до мережі змінного струму.

Крок 4. Натисніть кнопку живлення, щоб увімкнути комп'ютер.

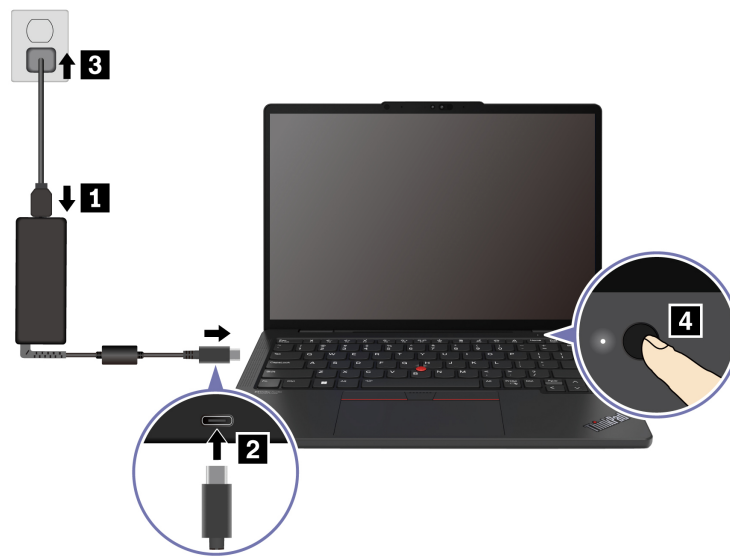

#### Примітки:

- Зовнішній вигляд залежить від моделі комп'ютера.
- Рекомендується повністю зарядити комп'ютер під час першого використання. Натисніть значок стану батареї в правому нижньому куті робочого столу, щоб перевірити стан акумулятора.

#### Пов'язані теми

- "Перевірка стану акумулятора" на сторінці 27
- "Зарядження комп'ютера від мережі змінного струму" на сторінці 28

### Завершення налаштування операційної системи

Перш ніж ознайомитися з комп'ютером, потрібно завершити налаштування операційної системи. Налаштування охоплює, серед іншого, наведені нижче кроки.

- Вибір країни або регіону.
- Підключення до доступної мережі.
- Прийняття ліцензійної угоди.
- Створення облікового запису Microsoft або вхід у свій обліковий запис Microsoft.
- Налаштування паролю, відбитка пальця або розпізнавання обличчя за бажанням.
- Налаштування інтерфейсу.

#### **Примітки:**

- Залежно від моделі комп'ютера деякі настройки можуть бути недоступними.
- Не вимикайте комп'ютер і переконайтеся, що його підключено до мережі змінного струму протягом усього процесу.

Дотримуйтесь інструкцій, щоб налаштувати операційну систему.

Крок 1. Підключіть комп'ютер до джерела живлення змінного струму й увімкніть його.

Крок 2. Дотримуйтесь інструкцій на екрані, щоб завершити налаштування операційної системи.

#### **Пов'язані теми**

- "Вхід у систему за відбитком пальця" на сторінці 31
- "Вхід за допомогою розпізнавання обличчя (для вибраних моделей)" на сторінці 32
- "Установлення, змінення або видалення пароля" на сторінці 34

---

## **Доступ до мереж**

У цьому розділі наведено інформацію про підключення до провідної або безпроводної мережі.

### **Підключення до мереж Wi-Fi**

Натисніть піктограму мережі  в нижньому правому куті екрана, щоб підключитися до доступної мережі. Якщо потрібно, надайте необхідну інформацію.

**Примітка:** Модуль безпроводної локальної мережі на вашому комп'ютері може підтримувати різні стандарти. У деяких країнах або регіонах використання 802.11ах може бути заборонено відповідно до місцевих нормативних вимог.

### **Увімкнення режиму "У літаку"**

Коли ви сідаєте в літак, можливо, знадобиться увімкнути режим "У літаку". Коли режим "У літаку" увімкнено, усі бездротові функції вимикаються автоматично. Натисніть піктограму мережі  в нижньому правому куті екрана, щоб увімкнути режим "У літаку".

**Примітка:** Ви можете вмикати мережі Wi-Fi у цьому режимі відповідно до ваших фактичних потреб.

### **Підключення до провідної мережі Ethernet**

Підключіть комп'ютер до локальної мережі за допомогою кабелю Ethernet через роз'єм Ethernet на комп'ютері.



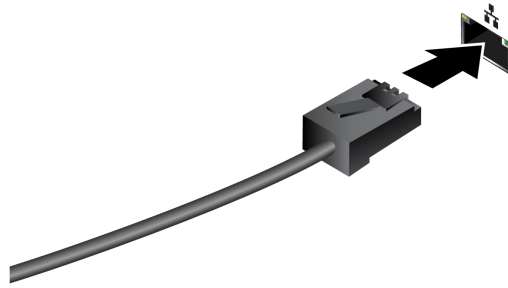

## Взаємодія з комп'ютером











Комп'ютер пропонує різні способи навігації екраном.

## Використання сполучень клавiш

Сполучення клавiш — це клавiші або комбiнації клавiш, які забезпечують швидкий спiсiб виконання певних функцій. Вони допомагають працювати ефективніше.



У наведених нижче таблицях описано функції сполучення клавiш.

### FnLock і функціональні клавiші

Клавiша/комбiнація клавiш	Опис функції
	<p>Перемикання між спеціальними та стандартними функціями функціональних клавiш (F1–F12).</p> <p>Функціональні клавiші надають два набори функцій: спеціальні функції та стандартні функції. Піктограма на клавiші позначає спеціальну функцію, наприклад  і . Символ на клавiші позначає стандартну функцію, як-от F1 і F2.</p> <p>Світлодіодний індикатор на клавiші Esc вказує, яку функцію функціональних клавiш увiмкнуто.</p> <ul style="list-style-type: none"> <li>• Якщо індикатор не світиться, увiмкнуто спеціальну функцію.</li> <li>• Якщо індикатор світиться, увiмкнуто стандартну функцію.</li> </ul>
Fn + FnLock	
	Увiмкнення або вимкнення звуку.
	Зменшення гучності.
	Збільшення гучності.
	Увiмкнення або вимкнення мікрофона.
	Зменшення яскравості екрана.
	Збільшення яскравості екрана.
	Вибір і налаштування пристроїв відображення.
	Увiмкнення або вимкнення режиму "У літаку".
PrtSc	Створення знімка екрана.
	Відкриття інструмента "Ножиці".

Клавiша/комбiнацiя клавiш	Опис функцiї
	Вiдкриття програми Microsoft® Phone Link.
☆	Налаштування функцiї цiєї клавiшi в програмi Vantage.

### iншi загальнi сполучення клавiш

Комбiнацiя клавiш	Опис функцiї
	<ul style="list-style-type: none"> <li>Запуск Copilot у Windows.</li> <li>Запуск служби пошуку Windows Search.</li> </ul> <p><b>Примiтка:</b> Функцiя залежить вiд краiни або рeгiону.</p>
Fn + 	Вiдкриття контекстного меню поточної активної програми.
Fn + 	Налаштування пiдсвiчування клавiатури.
Fn + <	Перехiд на початок.
Fn + >	Перехiд у кiнець.
Fn + Tab	Вiдкриття iнструмента "Екранна лупа". <b>Примiтка:</b> Щоб вимкнути, натиснiть клавiшу з логотипом Windows + Esc.
Fn + 4	Перехiд у режим сну.
Fn + B	Переривання операцiї.
Fn + K	Прокручування вiстуду.
Fn + P	Призупинення операцiї.
Fn + S	Надсилання системного запиту.

\* для вибраних моделей

Ви можете налаштувати параметри клавiатури в програмi Vantage. Щоб налаштувати докладнi параметри, вiдкрийте програму Vantage i натиснiть **Пристрiй** → **Ввiд i аксесуари**.

Докладнiше про сполучення клавiш див. на сторiнцi <https://support.lenovo.com/us/en/solutions/windows-support>.

## Використання вказiвного пристрою TrackPoint

Вказiвний пристрiй TrackPoint можна використовувати для виконання всiх функцiй традицiйної мишi (указування, клацання та прокручування).

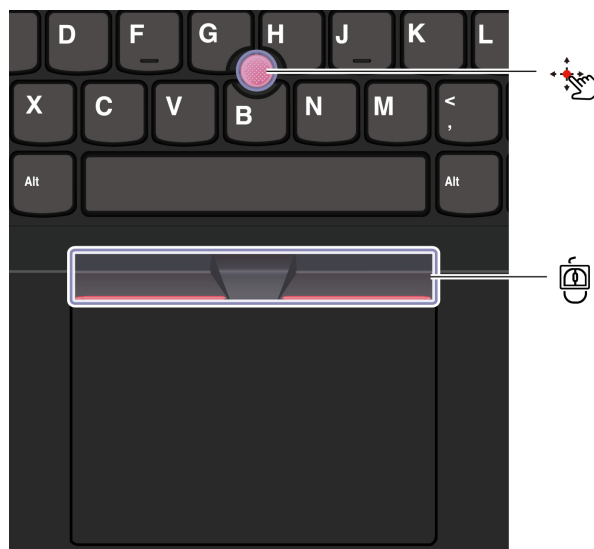

### **Вказівник TrackPoint**

Пальцем надавіть на нековзку кришку вказівного пристрою (далі – червона кришка) в будь-якому напрямку, паралельному клавіатурі. Вказівник на екрані переміститься у відповідному напрямку. Що вище тиск, то швидше рухається вказівник.

### **Три кнопки TrackPoint**

Ліва й права кнопки TrackPoint відповідають лівій і правій кнопкам традиційної миші. Натисніть і утримуйте центральну кнопку TrackPoint, натискаючи пальцем на вказівник у горизонтальному або вертикальному напрямку. Потім можна прокрутити документ, веб-сайт або програми.

Одночасно натисніть клавішу Ctrl, центральну кнопку TrackPoint та вказівник TrackPoint, щоб збільшити або зменшити масштаб.

### **Вимкнення вказівного пристрою TrackPoint**

Вказівний пристрій TrackPoint увімкнено за замовчуванням. Можна вимкнути пристрій і змінити настройки, як-от швидкість курсору, використовуючи вказівник TrackPoint і центральну кнопку TrackPoint.

Щоб змінити настройки, виконайте такі дії.

Крок 1. Введіть **Настройки миші** в поле пошуку Windows і натисніть клавішу Enter.

Крок 2. Натисніть **Настройки TrackPoint** і дотримуйтеся вказівок на екрані, щоб змінити настройки.

### **Заміна нековзкої кришки вказівника**

Щоб замінити нековзку кришку вказівника, див. ілюстрацію нижче.

**Примітка:** Переконайтеся, що нова червона кришка має пази **а**.

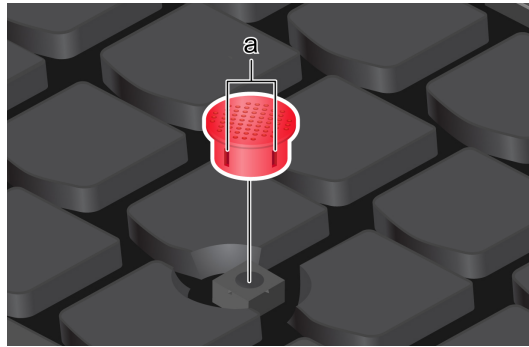

## Використання трекпада

Його можна використовувати для виконання всіх функцій стандартної миші (указування, клацання та прокручування). Він ідеально підходить для використання в ситуаціях, коли потрібна портативність, наприклад, у відрядженнях.

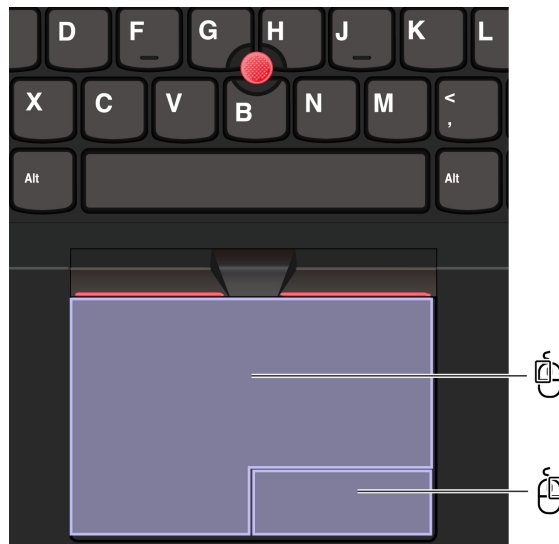

Показник	Опис	Показник	Опис
	Зона клацання лівою кнопкою миші		Зона клацання правою кнопкою миші

### Примітки:

- Деякі жести недоступні в таких випадках:
  - якщо останню дію виконано з вказівного пристрою TrackPoint;
  - під час використання певних програм;
  - під час використання двох або більше пальців і якщо пальці знаходяться занадто близько один до одного.
- Трекпад може бути нечутливим у таких випадках:
  - якщо пальці розташовано занадто близько до краю трекпада;
  - під час торкання трекпада мокрими пальцями;
  - якщо на поверхні трекпада знаходяться залишки води або масла. Спочатку вимкніть комп'ютер. Потім обережно протріть поверхню трекпада м'якою тканиною без ворсу, змоченою теплою водою або мийним засобом для комп'ютера.

## Використання сенсорних жестів

### Примітки:

- Під час використання двох або більше пальців пам'ятайте, що вони мають розташовуватися на певній відстані.
- Деякі жести недоступні, якщо остання дія була виконана за допомогою вказівного пристрою TrackPoint.
- Деякі жести доступні лише тоді, коли ви використовуєте певні програми.
- Якщо на поверхні трекпада є жирні плями, спочатку вимкніть комп'ютер. Потім обережно протріть її м'якою тканиною без ворсу, змоченою теплою водою або мийним засобом для комп'ютера.

Щоб дізнатися про інші жести, ознайомтеся з довідковою інформацією про вказівний пристрій.

### Сенсорні жести одним і двома пальцями

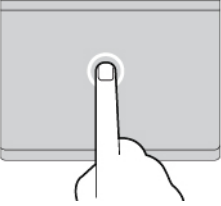
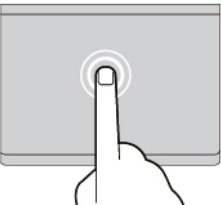
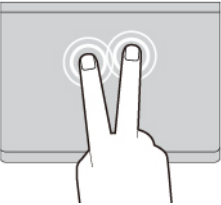
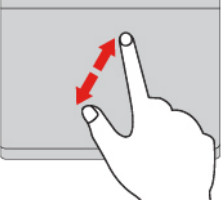
Дія	Жести
Вибір елемента.	Один раз торкніться одним пальцем. 
Відкриття елемента.	Двічі торкніться одним пальцем. 
Відкриття контекстного меню.	Швидко торкніться двічі двома пальцями. 
Збільшення.	Розведіть два пальці. 

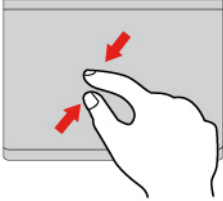
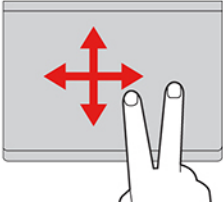
Дія	Жести
Зменшення.	<p>Зведіть два пальці.</p> 
Прокручування об'єктів.	<p>Посуньте двома пальцями горизонтально або вертикально.</p> 

### Сенсорні жести трьома та чотирма пальцями

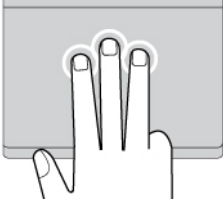
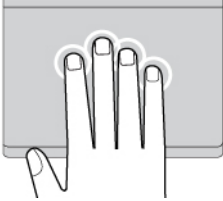
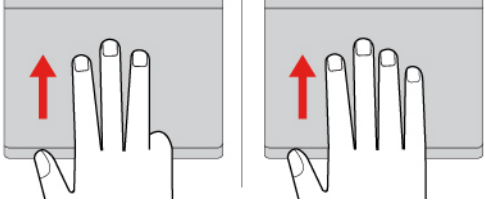
Дія	Жести
Відкриття вікна пошуку.	<p>Торкніться один раз трьома пальцями.</p> 
Відкриття центру сповіщень.	<p>Один раз торкніться чотирма пальцями.</p> 
Відображення всіх вікон.	<p>Проведіть трьома або чотирма пальцями вгору.</p> 

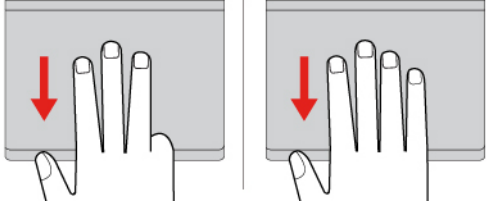
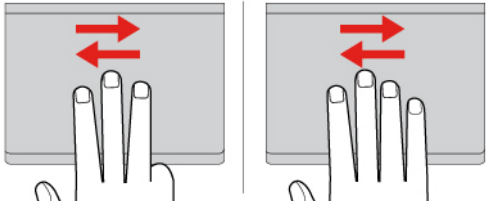
Дія	Жести
Показ робочого столу.	<p>Проведіть трьома або чотирма пальцями вниз.</p> 
Перемикання між відкритими програмами або вікнами.	<p>Проведіть трьома або чотирма пальцями ліворуч або праворуч.</p> 

## Вимкнення трекпада

Трекпад активний за замовчуванням. Щоб вимкнути пристрій, виконайте наведені нижче дії.

Крок 1. Відкрийте меню **Пуск** і виберіть **Налаштування** → **Пристрої** → **Сенсорна панель**.

Крок 2. У розділі "Сенсорна панель" вимкніть елемент керування **Сенсорна панель**.

## Використання мультисенсорного екрана (для вибраних моделей)

Ви можете торкатися сенсорного екрана комп'ютера безпосередньо пальцями та взаємодіяти з ним простіше. Деякі найчастіше використовувані сенсорні жести наведено в розділах нижче.

### Примітки:

- Деякі жести доступні можуть бути недоступними в певних програмах.
- Не натискайте на екран пальцями в рукавичках або несумісними перами. Інакше сенсорний екран може бути нечутливим або не реагувати.
- Сенсорний екран тендітний. Не тисніть на екран і не торкайтеся його твердими чи гострими предметами. Це може призвести до несправності або пошкодження сенсорної панелі.

## Сенсорний жест одним пальцем

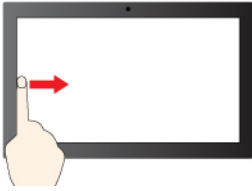
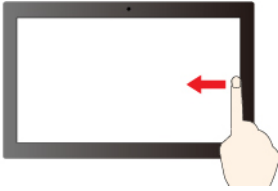
Дія	Жести
Відкриття контекстного меню.	Натисніть і утримуйте. 
Відкриття панелі віджетів.	Проведіть від лівого краю. 
Відкриття центру сповіщень.	Проведіть від правого краю. 

## Сенсорний жест двома пальцями

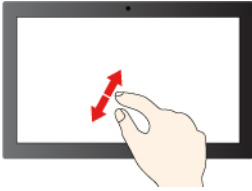
Дія	Жести
Зменшення.	Зведіть два пальці. 
Збільшення.	Розведіть два пальці. 

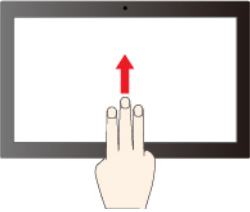
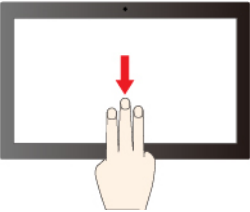
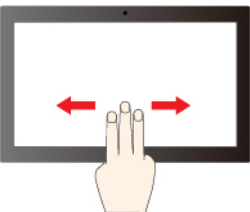
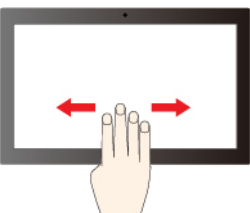

## Сенсорний жест трьома та чотирма пальцями

Дія	Жести
Відображення всіх відкритих вікон.	Проведіть трьома пальцями вгору. 
Показ робочого столу.	Проведіть трьома пальцями вниз. 
Перемикання між програмами.	Проведіть трьома пальцями ліворуч або праворуч. 
Перемикання між робочими столами.	Проведіть чотирма пальцями ліворуч або праворуч. 

### Увімкнення сенсорних жестів трьома та чотирма пальцями (для вибраних моделей)

- Крок 1. Введіть **сенсорний жест** у вікно пошуку Windows і натисніть Enter.
- Крок 2. Увімкніть перемикач **Сенсорні жести трьома та чотирма пальцями**.

### Що робити, якщо сенсорний екран нечутливий або не реагує

Дотримуйтесь інструкцій, щоб виправити неполадки сенсорного екрана.

- Крок 1. Вимкніть комп'ютер.
- Крок 2. Видаляйте пил і відбитки пальців із сенсорного екрана за допомогою сухої м'якої тканини без ворсу або шматка гігроскопічної вати. Не використовуйте тканину, змочену в розчинниках.
- Крок 3. Перезавантажте комп'ютер і перевірте, чи працює сенсорний екран належним чином.

- Крок 4. Якщо сенсорний екран не працює належним чином, введіть **Windows Update** у полі пошуку Windows, а потім натисніть Enter.
- Крок 5. Дотримуйтеся вказівок на екрані, щоб оновити Windows.
- Крок 6. Після оновлення Windows перевірте, чи працює сенсорний екран належним чином.
- Крок 7. Якщо сенсорний екран усе ще не працює належним чином, він може бути пошкоджений. Ви можете зателефонувати в центр підтримки клієнтів Lenovo, щоб отримати додаткову допомогу.

## Підключення до зовнішнього дисплея

Підключіть комп'ютер до проектора або монітора, щоб проводити презентації або розширити робоче середовище.

### Підключення провідного дисплея

Можна підключити провідний дисплей до комп'ютера за допомогою роз'єму USB-C або HDMI.

Якщо комп'ютер не може виявити зовнішній дисплей, клацніть правою кнопкою миші пусту область на робочому столі й виберіть "Параметри дисплея". Потім дотримуйтеся вказівок із виявлення зовнішнього дисплея.

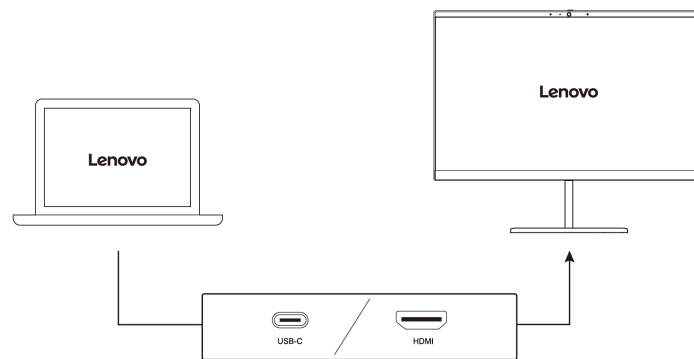

### Підтримувана роздільна здатність

У таблиці нижче наведено максимальну підтримувану роздільну здатність зовнішнього дисплея.

#### Для моделей із ЦП Intel

Підключення зовнішнього дисплея до	Підтримувана роздільна здатність
Роз'єм живлення USB-C (USB 20 Гбіт/с)	До 5K / 60 Гц
Роз'єм живлення USB-C (Thunderbolt 4)	До 8K / 60 Гц
Роз'єм HDMI™	До 4K / 60 Гц

#### Для моделей із ЦП AMD

Підключення зовнішнього дисплея до	Підтримувана роздільна здатність
Роз'єм живлення USB-C (USB 5 Гбіт/с)	До 5K / 30 Гц
Роз'єм USB-C (USB 10 Гбіт/с)	До 5K / 60 Гц
Роз'єм HDMI™	До 4K / 60 Гц

**Примітка:** Також може підтримуватися частота поновлення понад 60 Гц. Якщо встановити частоту поновлення понад 60 Гц, максимальну роздільну здатність може бути обмежено.

Залежно від моделі, комп'ютер підтримує таке.

- Для моделей Intel роз'єм HDMI підтримує стандарт HDMI 2.1 (до 4K / 60 Гц). Підключення сумісного цифрового аудіопристрою або відеомонітора, як-от HDTV.
- Для моделей AMD роз'єм HDMI підтримує стандарт HDMI 2.1 (до 4K / 60 Гц) за замовчуванням. Використовуйте відповідний кабель HDMI 2.1, щоб підключити зовнішній монітор до комп'ютера. Якщо ви використовуєте кабель HDMI 1.4 для підключення, він може бути несумісний, що може вплинути на функціональність зовнішнього дисплея. Щоб змінити стандарт роз'ємів HDMI з 2.1 на 1.4 у меню UEFI BIOS, виконайте наведені нижче дії.
  1. Увійдіть у меню UEFI BIOS: див. "Вхід у меню UEFI BIOS" на сторінці 37.
  2. Налаштуйте параметр **HDMI Mode Select** у меню **Config**.

### **Підключення безпроводного дисплея**

Щоб працювати з безпроводним дисплеєм, переконайтесь, що комп'ютер і зовнішній дисплей підтримують функцію Miracast®.

Натисніть клавіші Windows+K, а потім виберіть безпроводний монітор, до якого потрібно підключитися.

### **Установлення режиму відображення**

Натисніть   або клавіші Fn +  , а потім виберіть режим відображення згідно власних уподобань.

### **Зміна параметрів дисплея**

Можете змінювати параметри як для дисплея комп'ютера, так і для зовнішнього дисплея, наприклад параметри основного чи додаткового дисплея, яскравість, роздільну здатність і орієнтацію.

Щоб змінити настройки, виконайте такі дії.

- Крок 1. Клацніть правою кнопкою миші пусту область на робочому столі, а потім виберіть "Параметри дисплея".
- Крок 2. Виберіть потрібний дисплей і налаштуйте його параметри відповідно до власних уподобань.



---

## Глава 3. Огляд комп'ютера

---

### Програми Lenovo

У цьому розділі представлено програми Lenovo, які можуть збагатити ваш комп'ютерний досвід і підвищити продуктивність.

#### Lenovo Vantage

Програма Lenovo Vantage (далі — "програма Vantage") — це комплексне індивідуальне рішення, яке допоможе вам обслуговувати комп'ютер завдяки автоматичним оновленням і виправленням, налаштовувати устаткування й отримувати персоналізовану підтримку.

Щоб відкрити програму Vantage, введіть **Lenovo Vantage** у поле пошуку Windows.

#### Примітки:

- Доступні функції залежать від моделі комп'ютера.
- Програма Vantage періодично оновлює функції, щоб робити комп'ютер дедалі зручнішим для вас. Опис функцій може відрізнятися від фактичного інтерфейсу користувача. Переконайтеся, що ви використовуєте останню версію програми Vantage, і запустіть Windows Update, щоб отримати останні оновлення.

Програма Vantage дає змогу:

- Легко дізнаватися стан пристрою та налаштовувати його настройки.
- Завантажувати й інстальовувати оновлення UEFI BIOS, мікропрограм і драйверів, щоб підтримувати актуальність ПЗ свого комп'ютера.
- Стежити за станом свого комп'ютера та захищати його від зовнішніх загроз.
- Сканування обладнання комп'ютера й діагностика проблем з устаткуванням.
- Переглядати стан гарантії на комп'ютер (онлайн).
- Відкривати *Посібник користувача* та корисні статті.

#### Lenovo Smart Meeting

Lenovo Smart Meeting — це програма для проведення робочих відеоконференцій. Вона містить численні функції, які дозволять вам підтримувати професійний імідж, забезпечувати конфіденційність і заощаджувати енергію.

Якщо ви хочете, щоб ваші конфігурації програми також застосовувалися в інших відомих програмах для відеозв'язку, як-от Microsoft Teams і Zoom, виберіть у такій програмі камеру Lenovo Virtual Camera.

#### Доступ до програми

Введіть **Lenovo Smart Meeting** у полі пошуку Windows і натисніть клавішу Enter.

#### Огляд основних функцій

- **Презентабельна зовнішність**
  - **Удосконалення відео:** автоматичне налаштування яскравості для кращої якості зображення під час відеовиклику.



- **Обрамлення обличчя:** автоматичне утримування вашого обличчя в центрі під час відеовиклику, коли ви рухаєтеся.

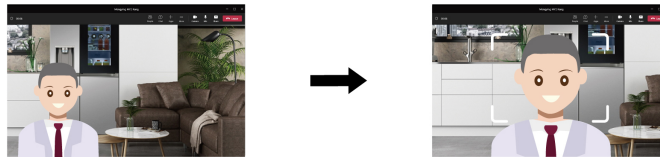

- **Настроюваний фон:** розмиття або налаштування фону під час відеовиклику для захисту вашої конфіденційності.

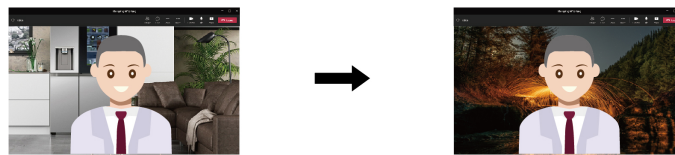

- **Інтелектуальне розпізнавання**

**Примітка:** Початкова версія не містить наведених далі функцій. Незабаром вони з'являться в оновленні програмного забезпечення.

- **Виявлення присутності:** комп'ютер не вимикається, коли ви дивитесь на екран, а коли ви відходите, екран комп'ютера автоматично блокується. Можна налаштувати час вимкнення екрана від 10 до 60 секунд.

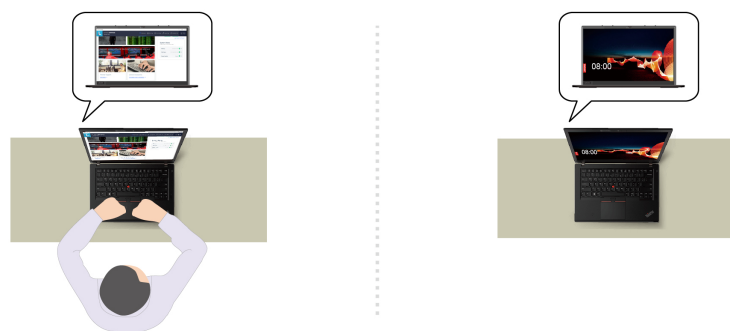

- **Захист конфіденційності:** коли комп'ютер виявляє підглядача, зображення на екрані розмивається та з'являється попередження. Можна налаштувати інтервал попередження від 1 до 60 хвилин.

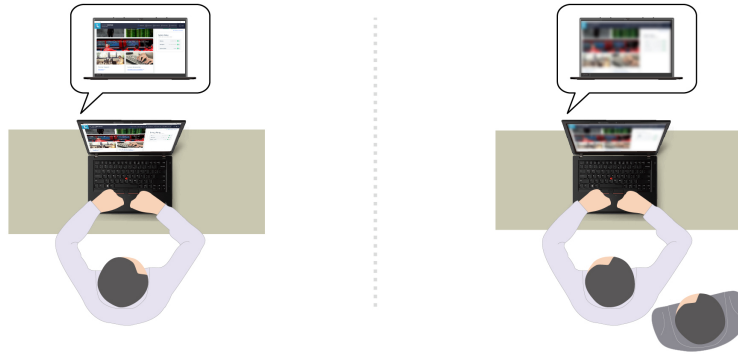

- **Адаптивне затемнення:** ця функція відстежує повороти вашого обличчя, щоб розпізнавати, на що спрямована ваша увага. Коли ви відвертаєтесь, яскравість дисплея зменшується для заощадження енергії. Можна налаштувати значення яскравості та таймер затемнення екрана.

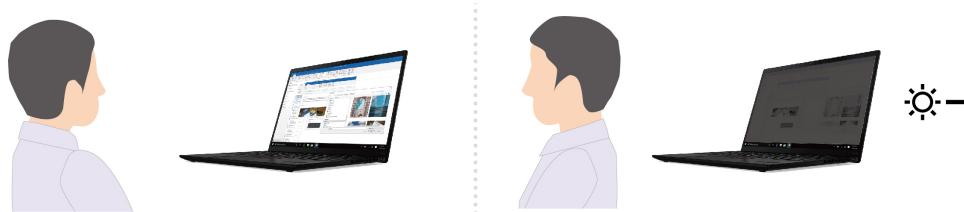

#### Примітки:

- Компанія Lenovo не збирає персональні дані з цієї програми.
- Доступні функції залежать від моделі комп'ютера.
- Функції програми Lenovo Smart Meeting періодично оновлюються, щоб вам було зручніше користуватися комп'ютером. Наведений вище опис може відрізнятися від фактичного інтерфейсу користувача.

## TrackPoint Quick Menu

TrackPoint Quick Menu — це інтерактивна програма. Вона забезпечує швидкий доступ до функцій, як-от камера, мікрофон і сенсорна панель. У цій програмі можна налаштувати параметри функцій.

### Запуск TrackPoint Quick Menu

Двічі торкніться вказівника TrackPoint, щоб відкрити TrackPoint Quick Menu. Ви також можете налаштувати запуск одним дотиком.

**Примітка:** Якщо меню TrackPoint Quick Menu не з'являється після використання жесту запуску, можливо, вказівний пристрій TrackPoint змістився через застосування надмірної сили. Зачекайте 15–30 секунд і повторіть спробу.

Щоб змінити настройки, виконайте такі дії.

Крок 1. Натисніть спливне меню ⓘ та натисніть **ДОДАТКОВІ НАСТРОЙКИ**.

Крок 2. Виберіть **Один дотик** в меню **Запуск TrackPoint Quick Menu**.

TrackPoint Quick Menu увімкнено за замовчуванням. Натисніть Fn+G, щоб вимкнути або увімкнути жест подвійного натискання. Якщо цю функцію вимкнено, а ви двічі або один раз торкнетесь вказівника TrackPoint, меню не відкриється.



## Використання TrackPoint Quick Menu

Якщо ви хочете налаштувати меню швидкого доступу, натисніть кнопку редагування , щоб упорядкувати функції на панелі попереднього перегляду, або перетягніть потрібні функції з правої сторони екрана на цю панель.

- **Камера**

За допомогою кнопки скидання  можна налаштувати яскравість і контраст для камери, а також відновити налаштування за замовчуванням.

- **Microphone**

Ви можете вимкнути звук на комп'ютері та налаштувати мікрофон, вибравши наведені нижче режими.

- Режим "Моно" – мікрофон фіксує лише голос мовця.
- Режим "Просторовий звук" – мікрофон фіксує голос мовця та навколишні звуки.

**Примітка:** Якщо Dolby не підтримує внутрішній мікрофон або драйвер Dolby вимкнено, замість цього відобразатиметься список пристроїв введення. У списку наведено доступні пристрої й одну панель гучності для перевірки мікрофона.

- **Голосовий набір тексту**

Ви можете додавати текст у відповідне поле, використовуючи голосовий набір. Натисніть **ПОЧАТИ ГОЛОСОВИЙ НАБІР**, щоб викликати текстове поле.

- **Акумулятор**

Щоб продовжити строк служби акумулятора, установіть граничне значення для заряджання нижче 100 %.

Щоб установити граничне значення, увімкніть цю функцію та натисніть **НАЛАШТУВАТИ ГРАНИЧНЕ ЗНАЧЕННЯ**. Потім виберіть потрібне значення в програмі Vantage.

- **Відтворення аудіо**

Ви можете вибрати потрібний вихідний пристрій і налаштувати гучність або вимкнути звук для певного каналу.

- **Шумозаглушення**

Ви можете заглушити власний фоновий шум або фоновий шум інших учасників зустрічі.

- Вимкнено: шумозаглушення не застосовується.
- Низьке: часткове заглушення фонового шуму.



– Високе: весь фоновий шум, окрім мовлення, повністю заглушується.

**Примітка:** Функція не працює, якщо службу Dolby Voice вимкнено. Перейдіть за посиланням у розділі **ШУМОЗАГЛУШЕННЯ**, щоб дізнатися, як активувати цю функцію.

- **Швидке чищення**

Можна тимчасово вимкнути клавіатуру, екран, трекпад і вказівний пристрій TrackPoint для очищення комп'ютера.

**Примітка:** Функції можуть змінюватися після періодичних оновлень. Щоб дізнатися більше про версію, установлену на вашому комп'ютері, натисніть спливне меню  у верхньому правому кутку сторінки та виберіть **ДОКЛАДНІШЕ**.

---

## Інтелектуальне охолодження

Функція інтелектуального охолодження допомагає регулювати енергоспоживання, швидкість вентилятора, а також температуру та швидкодію комп'ютера.

Режим	Рекомендований варіант використання
Найкраща енергоефективність	<ul style="list-style-type: none"><li>• Потрібно забезпечити тихішу роботу комп'ютера та охолодження.</li><li>• Потрібно збільшити строк служби акумулятора.</li></ul>
Збалансований	<ul style="list-style-type: none"><li>• Ви плануєте часто виконувати на комп'ютері різні завдання протягом певного часу.</li><li>• Ви бажаєте збалансувати продуктивність пристрою, температуру та шум вентилятора.</li></ul>
Оптимальна продуктивність	<ul style="list-style-type: none"><li>• Потрібна максимальна продуктивність комп'ютера.</li><li>• Гучна робота вентилятора та вища температура прийнятні для вас.</li></ul>

## Перемикання режимів

Щоб перемикатися між потрібними режимами, виконайте наведені нижче дії.

Крок 1. Клацніть правою кнопкою миші піктограму акумулятора на панелі завдань, щоб отримати доступ до параметрів живлення та сну.

Крок 2. Знайдіть розділ "Живлення" та виберіть потрібний режим.

---

## Керування живленням

Використовуйте інформацію в цьому розділі, щоб досягти найкращого балансу між продуктивністю та енергоефективністю.

## Перевірка стану акумулятора

Перевірте стан акумулятора, щоб правильно використовувати комп'ютер.

Для перевірки стану акумулятора перейдіть у розділ **Налаштування** → **Система**. Додаткову інформацію про акумулятор можна переглянути в програмі Vantage.

## Зарядження комп'ютера від мережі змінного струму

Джерело живлення адаптера змінного струму:

- Потужність: 65 Вт
- Вхід синусоїдального струму 50–60 Гц
- Номінальні параметри входу адаптера змінного струму: 100–240 В змінного струму, 50–60 Гц
- Вихідна потужність адаптера змінного струму: 20 В постійного струму, 3,25 А

Якщо рівень заряду акумулятора низький, підключіть комп'ютер до джерела живлення змінного струму, використовуючи наданий виробником адаптер живлення для зарядження акумулятора. Адаптер змінного струму потужністю 65 Вт підтримує функцію швидкого зарядження, і акумулятор заряджається на 80 % приблизно за годину, коли комп'ютер вимкнено. Цей час залежить від ємності акумулятора, оточуючого середовища й того, чи використовуєте ви комп'ютер під час зарядження.

На зарядження акумулятора також впливає його температура. Рекомендований діапазон температур для зарядки акумулятора становить 10–35 °С.

**Примітка:** Адаптери змінного струму або шнури живлення можуть не входити до комплекту постачання деяких моделей. Заряджати акумулятор цих продуктів необхідно лише сертифікованими адаптерами й шнурами живлення, наданими Lenovo. Вони мають відповідати вимогам національних стандартів. Рекомендуємо використовувати адаптери зі знаком відповідності Lenovo. Див. <https://www.lenovo.com/us/en/compliance/eu-doc>.

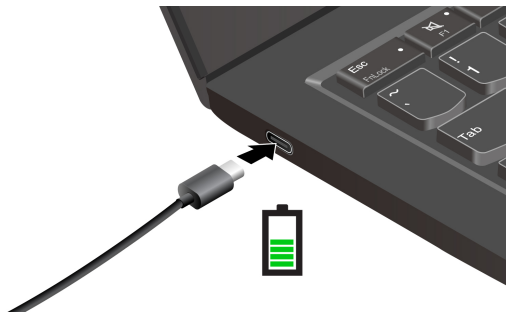

## Подовження строку служби акумулятора

Дотримуйтеся інструкцій, щоб максимально збільшити строк служби акумулятора.

- Працюйте від акумулятора до повної розрядки та повністю заряджайте його перед використанням пристрою. Після повної зарядки комп'ютер слід знову заряджати, лише коли рівень заряду акумулятора становитиме 94 % або менше.
- Заряджайте акумулятор повністю лише у разі інтенсивного використання. Щоб дізнатися більше, перейдіть на вкладку **Налаштування акумулятора** в розділі "Живлення" програми Vantage.
- Ємність акумулятора за повного заряду може оптимізуватися залежно від використання пристрою. Після тривалого періоду обмеженого використання повна ємність акумулятора може бути недоступною, доки ви не розрядите його до 20 %, а потім не зарядите повністю. Додаткову інформацію див. в розділі "Живлення" в програмі Vantage.

## Заряджайте комп'ютер за допомогою функції зарядження P-to-P 2.0

Обидва роз'єми USB-C (Thunderbolt 3) на комп'ютері підтримують унікальну функцію зарядження Lenovo P-to-P 2.0 (Peer to Peer 2.0).

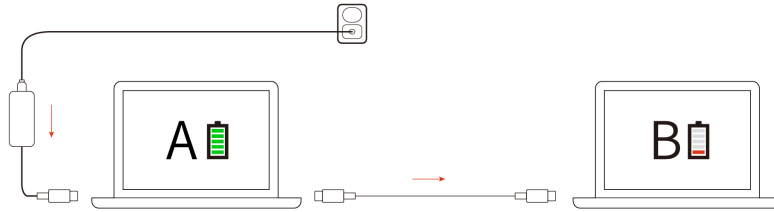

**Примітка:** Фактична швидкість заряджання залежить від багатьох факторів, як-от залишковий заряд акумуляторів комп'ютерів, потужність адаптера живлення змінного струму та режиму використання комп'ютерів.

Щоб скористатися цією функцією, активуйте параметри **Always On USB** і **Charge in Battery Mode** в меню UEFI BIOS своїх комп'ютерів. Це дасть змогу цій функції працювати, навіть якщо комп'ютери вимкнено або переведено в режим глибокого сну. Щоб увімкнути функцію **Always On USB** і **Charge in Battery Mode**, виконайте наведені нижче дії:

Крок 1. Перезавантажте комп'ютер. Коли з'явиться екран із логотипом, натисніть клавішу F1, щоб увійти в меню UEFI BIOS.

Крок 2. Клацніть **Config** → **USB**, щоб увімкнути функцію **Always On USB** і **Charge in Battery Mode**.

## Змінення налаштувань живлення

Дотримуйтеся інструкцій, щоб вибрати необхідні параметри живлення.

Якщо комп'ютери, які відповідають вимогам ENERGY STAR®, перебувають у режимі очікування протягом указанного періоду часу й підключені до джерела живлення змінного струму, за замовчуванням активується такий план енергоспоживання:

- Вимкнення екрана: через 5 хвилин
- Ввімкнення режиму сну:
  - Моделі з ЦП Intel: через 5 хвилин
  - Моделі з ЦП AMD: через 5 хвилин

Щоб змінити план живлення, функцію кнопки живлення та інші налаштування, виконайте наведені нижче дії.

Крок 1. Перейдіть до **Панелі керування** та виберіть відображення вмісту на панелі керування за великими або дрібними піктограмами.

Крок 2. Клацніть **Енергоспоживання**.

Крок 3. Змініть налаштування відповідно до своїх потреб.

---

## Передача даних

Швидко діліться своїми файлами за допомогою вбудованої технології Bluetooth або NFC серед пристроїв із цими функціями. Ви також можете вставити картку microSD або смарт-картку для передачі даних.

## Підключення до пристрою Bluetooth

Ви можете підключати до комп'ютера всі типи пристроїв із підтримкою Bluetooth, як-от клавіатуру, мишу, смартфон або динаміки. Щоб з'єднання було успішним, розмістіть пристрої на відстані не більше 10 метрів від комп'ютера.

### Звичайне з'єднання

У цьому розділі описано, як підключитися до пристрою Bluetooth за допомогою звичайного з'єднання.

- Крок 1. Введіть **Bluetooth** у поле пошуку Windows і натисніть клавішу Enter.
- Крок 2. Увімкніть Bluetooth на комп'ютері та пристрої Bluetooth. Переконайтеся, що пристрій доступний для виявлення.
- Крок 3. Виберіть пристрій, коли він відобразиться в списку **Додавання пристрою**, а потім дотримуйтеся вказівок на екрані.

### Швидке з'єднання

У цьому розділі описано, як підключитися до пристрою Bluetooth за допомогою швидкого з'єднання.

Якщо пристрій Bluetooth підтримує швидке з'єднання, виконайте наведені нижче дії.

- Крок 1. Увімкніть повідомлення про можливість швидкого з'єднання на сторінці налаштувань Bluetooth.
- Крок 2. Увімкніть Bluetooth на комп'ютері та пристрої Bluetooth. Переконайтеся, що пристрій доступний для виявлення.
- Крок 3. Натисніть **Підключитися**, коли на комп'ютері з'явиться сповіщення про можливість швидкого з'єднання.

### Що робити, якщо не вдалося виконати підключення Bluetooth

Дотримуйтеся інструкцій, щоб повторно підключити пристрій Bluetooth.

- Крок 1. Введіть **Диспетчер пристроїв** у поле пошуку Windows і натисніть клавішу Enter.
- Крок 2. Знайдіть адаптер Bluetooth. Клацніть правою кнопкою миші та виберіть **Оновити драйвер**.
- Крок 3. Виберіть **Автоматичний пошук драйверів**, а потім дотримуйтеся вказівок на екрані.

---

## Глава 4. Захист комп'ютера та інформації

---

### Блокування комп'ютера

**Примітка:** Роз'єм підтримує замки для тросів, які відповідають стандартам Kensington MiniSaver®, і використовують технологію блокування Cleat™. Відповідальність за вибір і застосування замка із захисною функцією несе користувач. Компанія Lenovo не несе відповідальності за використання функцій безпеки та замка. Ви можете придбати кабельні замки на сайті <https://smartfind.lenovo.com>.

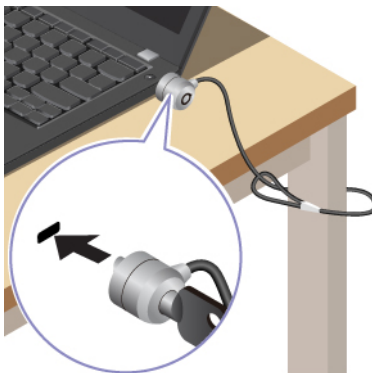

---

### Вхід за допомогою розпізнавання відбитка (для вибраних моделей)

Пристрій для зчитування відбитків пальців вбудовано в кнопку живлення. Можна ввімкнути комп'ютер і увійти в систему за допомогою відбитка пальця. Це позбавляє необхідності вводити складні паролі, заощаджує час, а отже допомагає вам встигати більше.

Щоб зареєструвати відбитки пальців, виконайте такі дії.

- Крок 1. Введіть **Параметри входу** в поле пошуку Windows і натисніть клавішу Enter.
- Крок 2. Виберіть **Розпізнавання відбитка пальця (Windows Hello)**, а потім зареєструйте свій відбиток, дотримуючись інструкцій на екрані.

**Примітка:** Рекомендуємо під час реєстрації розмістити палець у центрі сканера відбитків пальців, а також реєструвати відбитки кількох пальців на випадок травми. Після реєстрації відбитки пальців автоматично прив'язуються до пароля Windows.

- Крок 3. Увійдіть у систему за допомогою відбитка пальця. Коли пристрій для зчитування відбитків пальців світиться зеленим кольором, притисніть до нього палець для автентифікації.

- ThinkPad E14 Gen 6

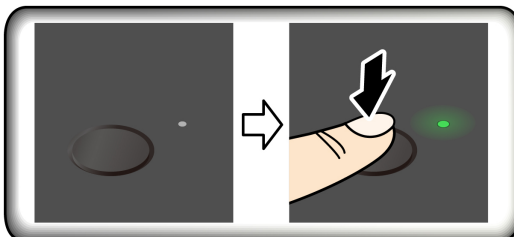

- ThinkPad E16 Gen 2

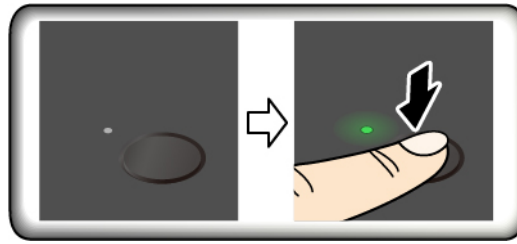

**Примітка:** Ви можете зв'язати відбитки пальців із паролями для ввімкнення живлення та диска NVMe. Див. "Пов'язання відбитків пальців із паролями (для вибраних моделей)" на сторінці 35.

#### Поради щодо технічного обслуговування:

- Не шкрябайте поверхню сканера твердими або гострими предметами.
- Не торкайтеся сканера відбитків вологим, брудним, зморщеним або травмованим пальцем.

---

### Вхід за допомогою розпізнавання обличчя (для вибраних моделей)

Можна увійти в комп'ютер за допомогою функції розпізнавання обличчя. Вона забезпечує точну та безпечну автентифікацію.

Для моделей зі шторкою-заглушкою веб-камери: перш ніж використовувати функцію розпізнавання обличчя Windows Hello посуňte шторку-заглушку веб-камери, щоб відкрити об'єктив камери.

Налаштуйте розпізнавання обличчя та розблокуйте комп'ютер, просканувавши своє обличчя.

Крок 1. Введіть **Параметри входу** в поле пошуку Windows і натисніть клавішу Enter.

Крок 2. Виберіть **Розпізнавання обличчя (Windows Hello)**, а потім зареєструйте ідентифікатор обличчя, дотримуючись інструкцій на екрані.

---

### Захист даних у разі втрати живлення (для вибраних моделей)

Твердотільний диск M.2 NVMe (Non-Volatile Memory express) M.2 оснащено унікальною функцією Lenovo PLP (Power Loss Protection), яка запобігає втраті або пошкодженню даних.

Наприклад, коли комп'ютер не відповідає, ви вимикаєте його, затиснувши кнопку живлення на кілька секунд. У такому разі функція PLP вчасно збереже важливі дані на комп'ютері. Утім, немає гарантії, що в будь-якій ситуації буде збережено всі дані.

Щоб перевірити тип вашого твердотільного накопичувача M.2, виконайте наведені нижче дії.

Крок 1. Перезавантажте комп'ютер. Коли з'явиться екран логотипа, натисніть клавішу F10, щоб увійти у вікно діагностики Lenovo.

Крок 2. На вкладці TOOLS за допомогою клавіш зі стрілками виберіть **SYSTEM INFORMATION → STORAGE**.

Крок 3. Потрібну інформацію наведено в розділі **Device Type**.

---

### Паролі UEFI BIOS

Щоб посилити безпеку комп'ютера, ви можете встановити паролі в меню UEFI (Unified Extensible Firmware Interface) BIOS (Basic Input/Output System).

## Типи паролів

Щоб запобігти несанкціонованому доступу до свого комп'ютера, у UEFI BIOS можна встановити пароль для ввімкнення живлення, пароль supervisor або пароль диска NVMe.

Однак коли комп'ютер виходить із режиму сну, вам не потрібно вводити жоден пароль UEFI BIOS.

### Пароль для ввімкнення живлення

Якщо встановити пароль для ввімкнення живлення, під час кожного ввімкнення комп'ютера з'являтиметься вікно. Введіть правильний пароль, щоб користуватися комп'ютером.

### Пароль супервізора

Пароль супервізора захищає системну інформацію, що зберігається в UEFI BIOS. Під час входу в меню UEFI BIOS введіть правильний пароль супервізора у вікні запиту. Ви також можете натиснути клавішу Enter, щоб пропустити підказку про пароль. Однак ви не можете змінити більшість параметрів конфігурації системи в UEFI BIOS.

Якщо ви встановили пароль супервізора й пароль для ввімкнення живлення, ви можете використовувати перший для доступу до комп'ютера під час ввімкнення. Пароль супервізора має вищу пріоритетність, ніж пароль для ввімкнення живлення.

### Паролі NVMe

Установлення пароля NVMe запобігає несанкціонованому доступу до даних, які зберігаються на диску. Якщо встановлено пароль NVMe, під час кожної спроби доступу до жорсткого диска з'являтиметься запит на введення правильного пароля.

- **Єдиний пароль**

Якщо встановлено єдиний пароль NVMe, користувач повинен ввести пароль користувача NVMe для доступу до файлів і програм на накопичувачі.

- **Подвійний пароль (користувач + адміністратор)**

Пароль адміністратора NVMe встановлює та використовує системний адміністратор. Це надає адміністратору доступ до будь-якого диска в системі або будь-якого комп'ютера, підключеного до тієї ж мережі. Адміністратор також призначає пароль NVMe користувача для кожного комп'ютера в мережі. Користувач комп'ютера може як завгодно змінювати пароль NVMe користувача, але тільки адміністратор може видалити цей пароль.

Коли вам буде запропоновано ввести пароль NVMe, натисніть F1, щоб перемкнутися між паролем NVMe адміністратора та паролем NVMe користувача.

**Примітки:** Пароль NVMe недоступний у наведених нижче випадках.

- Диск Trusted Computing Group (TCG), сумісний з Opal, і програмне забезпечення для керування TCG Opal встановлені на комп'ютері (програмне забезпечення активоване).
- Диск eDrive встановлено на комп'ютері з попередньо встановленою операційною системою Windows.

### Пароль для керування системою

Крім того, пароль для керування системою може захистити системну інформацію, яка зберігається в UEFI BIOS, наприклад пароль супервізора, але за замовчуванням він має нижчі повноваження. Пароль керування системою можна встановити в меню UEFI BIOS або в інтерфейсі керування клієнтами Lenovo за допомогою Windows Management Instrumentation (WMI).

Ви можете надати паролі для керування системою ті ж повноваження з керування функціями безпеки, які має пароль супервізора. Щоб налаштувати повноваження пароля для керування системою за допомогою меню UEFI BIOS, виконайте наведені нижче дії.

- Крок 1. Перезавантажте комп'ютер. Коли з'явиться екран логотипа, натисніть клавішу F1, щоб увійти в меню UEFI BIOS.
- Крок 2. Виберіть **Security** → **Password** → **System Management Password Access Control**.
- Крок 3. Дотримуйтесь інструкцій на екрані.

Якщо ви встановили пароль супервізора та пароль для керування системою, пароль супервізора замінює пароль для керування системою. Якщо ви встановили пароль для керування системою та пароль для ввімкнення живлення, пароль для керування системою замінює пароль для ввімкнення живлення.

## Установлення, змінення або видалення пароля

Щоб установити, змінити або видалити пароль, дотримуйтесь інструкцій.

Перед початком роботи надрукуйте ці інструкції.

- Крок 1. Перезавантажте комп'ютер. Коли з'явиться екран логотипа, натисніть клавішу F1, щоб увійти в меню UEFI BIOS.
- Крок 2. Виберіть **Security** → **Password** за допомогою клавіш зі стрілками.
- Крок 3. Виберіть тип пароля. Дотримуйтесь інструкцій на екрані, щоб установити, змінити або видалити пароль.

Записуйте всі свої паролі та зберігайте в безпечному місці. Якщо ви забудете будь-які паролі, відповідні ремонтні операції не покриваються гарантією.

## Що робити, якщо ви забули пароль для ввімкнення живлення

Якщо ви забули пароль для ввімкнення живлення, дотримуйтесь інструкцій, щоб скинути його.

Якщо ви встановили пароль supervisor або пароль для керування системою та пам'ятаєте його:

- Крок 1. Перезавантажте комп'ютер. Коли з'явиться екран логотипа, одразу ж натисніть клавішу F1.
- Крок 2. Введіть пароль supervisor або пароль для керування системою, щоб увійти в меню UEFI BIOS.
- Крок 3. Виберіть **Security** → **Password** → **Power-On Password** за допомогою клавіш зі стрілками.
- Крок 4. Введіть поточний пароль supervisor або пароль для керування системою в поле **Enter Current Password**. Потім залиште поле **Enter New Password** пустим і двічі натисніть клавішу Enter.
- Крок 5. У вікні "Changes have been saved" натисніть клавішу Enter.
- Крок 6. Натисніть клавішу F10, щоб зберегти зміни, і вийдіть із меню UEFI BIOS.

Якщо ви не встановили пароль supervisor або пароль для керування системою, зверніться до авторизованого сервісного центру Lenovo, щоб скинути пароль для ввімкнення живлення.

## Що робити, якщо ви забули пароль для керування системою

Якщо ви забули пароль для керування системою, виконайте наведені вказівки зі скидання.

Якщо ви встановили пароль supervisor та пам'ятаєте його:

- Крок 1. Перезавантажте комп'ютер. Коли з'явиться екран логотипа, одразу ж натисніть клавішу F1.



- Крок 2. Введіть пароль supervisor, щоб увійти в меню UEFI BIOS.
- Крок 3. Виберіть **Security → Password → System Management Password** за допомогою клавіш зі стрілками.
- Крок 4. Введіть поточний пароль supervisor в поле **Enter Current Password**. Потім залиште поле **Enter New Password** пустим і двічі натисніть клавішу Enter.
- Крок 5. У вікні "Changes have been saved" натисніть клавішу Enter.
- Крок 6. Натисніть клавішу F10, щоб зберегти зміни, і вийдіть із меню UEFI BIOS.

Якщо ви не встановили пароль supervisor, зверніться до авторизованого сервісного центру Lenovo, щоб скинути пароль для керування системою.

## Що робити, якщо ви забули пароль NVMe

Якщо ви забули пароль NVMe, дотримуйтеся інструкцій, щоб скинути його.

Якщо ви забули пароль NVMe (єдиний пароль) або паролі NVMe користувача й адміністратора (подвійний пароль), Lenovo не зможе скинути ваші паролі чи відновити дані з накопичувача. Ви можете звернутися до авторизованого сервісного центру Lenovo та замінити накопичувач. З вас буде стягнуто плату за компоненти й роботу. Якщо накопичувач підлягає заміні користувачем (елемент CRU), ви можете придбати в Lenovo новий накопичувач і замінити старий самостійно. Відомості про те, чи можна замінити накопичувач самостійно, і процедуру заміни, див. в розділі "Список компонентів, що замінюються користувачем" на сторінці 41.

## Що робити, якщо ви забули пароль supervisor

Якщо ви забули пароль supervisor, дотримуйтеся вказівок, щоб видалити його.

Пароль не можна скинути жодним способом. Ви можете звернутися до авторизованого сервісного центру Lenovo та замінити материнську плату. З вас буде стягнуто плату за компоненти й роботу.

## Пов'язання відбитків пальців із паролями (для вибраних моделей)

Можна пов'язати відбитки пальців із паролями, щоб отримати швидкий доступ до комп'ютера та даних на накопичувачі без введення пароля для ввімкнення живлення чи пароля NVMe.

Щоб зв'язати відбитки пальців із паролем для ввімкнення живлення та паролем диска NVMe, виконайте наведені нижче дії.

- Крок 1. Вимкніть, а потім увімкніть комп'ютер.
- Крок 2. Коли з'явиться запит, відскануйте палець на пристрої для зчитування відбитків пальців.
- Крок 3. Введіть пароль для ввімкнення живлення, пароль диска NVMe або обидва за потреби. Відбитки пальців пов'язано з паролями.

Коли ви знову ввімкнете комп'ютер, то зможете увійти в систему лише за відбитками пальців. Вводити пароль Windows, пароль для ввімкнення живлення або пароль диска NVMe не потрібно. Для зміни налаштувань натисніть клавішу F1, щоб увійти в меню UEFI BIOS, а потім виберіть **Security → Fingerprint**.

**Увага:** Якщо ви завжди виконуєте вхід у систему комп'ютера з використанням відбитка пальця, ви можете забути свої паролі. Запишіть свої паролі та збережіть їх у безпечному місці.

---

## Автентифікація FIDO (Fast Identity Online)

Ваш комп'ютер підтримує функцію автентифікації FIDO (Fast Identity Online). Ця функція забезпечує автентифікацію без використання пароля, що є альтернативою автентифікації на основі пароля.

Функція працює лише тоді, коли в UEFI BIOS встановлено пароль для ввімкнення живлення, а USB-пристрій FIDO2 зареєстровано в ThinkShield™ Passwordless Power-On Device Manager. Завдяки цій функції ви можете ввести пароль для ввімкнення живлення або використовувати зареєстрований USB-пристрій FIDO2 для ввімкнення комп'ютера.

## Реєстрація USB-пристрою FIDO2 у ThinkShield Passwordless Power-On Device Manager

Дотримуйтеся інструкцій, щоб зареєструвати USB-пристрій FIDO2 у ThinkShield Passwordless Power-On Device Manager.

- Крок 1. Увімкнення комп'ютера.
- Крок 2. Натисніть F12 під час увімкнення живлення.
- Крок 3. Якщо ви встановили пароль для ввімкнення живлення, вам буде запропоновано ввести його.
- Крок 4. Виберіть **App Menu → ThinkShield Passwordless Power-On Device Manager** і натисніть Enter
- Крок 5. Щоб зареєструвати USB-пристрій FIDO2, вставте його та виконайте такі кроки:
  - a. Виберіть відповідний доступний USB-пристрій FIDO2 в області **Discovered Devices**.
  - b. У відображеному вікні натисніть **Yes**, щоб підтвердити вибір пристрою
  - c. Якщо ви встановили пароль для ввімкнення живлення, вам буде запропоновано ввести його.
  - d. Відобразиться вікно **User operation request**. Натисніть кнопку на підключеному USB-пристрої FIDO2 та дотримуйтеся інструкцій на екрані, щоб закрити вікно.
  - e. Натисніть клавішу Esc, щоб вийти та перезавантажити комп'ютер.

### Примітки:

- Щоб скасувати реєстрацію пристроїв, клацніть доступний USB-пристрій FIDO2, реєстрацію якого потрібно скасувати, в області **My Device** і введіть пароль для ввімкнення живлення.
- Якщо ви використовуєте більше одного USB-пристрою FIDO2 з однаковим ідентифікатором для реєстрації, доступним буде лише один пристрій.

## Вхід в систему за допомогою автентифікації для ввімкнення живлення без пароля

Дотримуйтеся інструкцій, щоб увійти в систему за допомогою автентифікації без пароля.

- Крок 1. Перезавантажте комп'ютер.
- Крок 2. Відобразиться вікно **ThinkShield Passwordless Power-On Authentication**.
- Крок 3. Вставте зареєстрований USB-пристрій FIDO2 для його виявлення.
- Крок 4. Дотримуйтеся інструкцій на екрані та натисніть кнопку на USB-пристрої FIDO2 для перевірки.
- Крок 5. Після перевірки пристрою процес увімкнення живлення продовжується.

**Примітка:** Вам необхідно вставити USB-пристрій FIDO2 або ввести пароль для ввімкнення живлення протягом 60 секунд. В іншому випадку комп'ютер завершить роботу автоматично.

---

## Глава 5. UEFI BIOS

UEFI BIOS — це перша програма, яка запускається під час ввімкнення комп'ютера. Під час ввімкнення програма UEFI BIOS виконує самоперевірку й тестує правильність роботи різних компонентів комп'ютера.

---

### Вхід у меню UEFI BIOS

Увімкніть або перезавантажте комп'ютер. Коли з'явиться екран логотипа, кілька разів натисніть клавішу F1, щоб увійти в меню UEFI BIOS.

---

### Навігація меню UEFI BIOS

Дотримуйтеся вказівок на екрані для навігації меню UEFI BIOS.

У таблиці нижче представлені деякі доступні настройки меню UEFI BIOS. Щоб дізнатися більше про UEFI BIOS, наприклад, про журнал подій BIOS, перейдіть на сторінку <https://pcsupport.lenovo.com>, а потім введіть UEFI BIOS у полі пошуку.

**Примітка:** Меню UEFI BIOS може відрізнятися залежно від конфігурації системи.

Меню	Вступ
<b>Main</b>	У цій категорії відображається загальна інформація про продукт, зокрема версія UEFI BIOS, тип комп'ютера, серійний номер системи, попередньо встановлена ліцензія на ОС і журнал подій BIOS.
<b>Config</b>	Ця категорія дає змогу оновлювати конфігурації, що стосуються настройок системи, як-от мережа, USB, клавіатура, дисплей, процесор і живлення.
<b>Date/Time</b>	Ця категорія дає змогу встановити дату й час комп'ютера в цій категорії.
<b>Security</b>	Ця категорія дає змогу налаштувати настройки безпеки, пов'язані з паролем, відбитками пальців та спеціальними можливостями введення/виведення.
<b>Startup</b>	Ця категорія дає змогу керувати настройками пов'язаними з завантаженням.
<b>Restart</b>	Ця категорія дає змогу зберегти або скасувати зміни перед виходом.

Ви можете перейти до Lenovo BIOS Simulator Center <https://download.lenovo.com/bsco/index.html>, щоб переглянути докладні настройки за назвою продукту.

**Примітка:** Lenovo BIOS Simulator Center періодично оновлює настройки. Інтерфейс симулятора UEFI BIOS та опис настройок можуть відрізнятися від фактичного інтерфейсу користувача.

---

### Відновлення заводських налаштувань системи

За допомогою цієї функції ви зможете відновити стандартні заводські настройки UEFI BIOS, зокрема всі настройки UEFI BIOS і внутрішні системні дані. Це допоможе видалити дані користувача, якщо ви бажаєте позбутися комп'ютера або утилізувати його.

Крок 1. Перезавантажте комп'ютер. Коли з'явиться екран логотипа, натисніть клавішу F1, щоб увійти в меню UEFI BIOS.

Крок 2. Виберіть **Security** → **Reset System to Factory Defaults** і натисніть клавішу Enter.

Крок 3. Можуть з'явитися кілька вікон із попередженнями. Перш ніж відновлювати заводські настройки системи, потрібно виконати наведені нижче дії.

1. Вимкнути Absolute Persistence Module.
2. Видалити пароль NVMe, якщо встановлено.

Крок 4. Для моделей комп'ютера з налаштуваннями RAID відкриється вікно з попередженням про пошкодження даних. Натисніть **Yes**, щоб продовжити.

Крок 5. У вікні, що з'явиться, підтвердьте скидання всіх настройок UEFI BIOS. Натисніть **Yes**, щоб продовжити.

**Примітка:** Якщо параметри **Intel AMT control** і **Absolute Persistence(R) Module** вимкнені назавжди, ви не зможете скинути ці настройки.

Крок 6. У вікні, що з'явиться, уведіть пароль супервізора, пароль керування системою або пароль для ввімкнення живлення.

Комп'ютер негайно перезавантажиться. Ініціалізація триває кілька хвилин. Під час цього процесу на екрані може нічого не відображатися. Це нормально, не переривайте процес.

---

## Оновлення UEFI BIOS

Коли ви інстальєте нову програму, драйвер пристрою або апаратний компонент, вам необхідно оновити UEFI BIOS.

Завантажте та інстальуйте останній пакет оновлень UEFI BIOS в один із наведених нижче способів:

### Через програму Vantage

Виконайте наведені вказівки, щоб оновити UEFI BIOS через програму Vantage.

Крок 1. Відкрийте програму Vantage, потім виберіть **Пристрій** → **System Update**.

Крок 2. Якщо доступний останній пакет оновлень UEFI BIOS, дотримуйтесь інструкцій на екрані, щоб завантажити й інстальувати останній пакет оновлень.

### Через вебсайт служби підтримки Lenovo

Виконайте наведені вказівки, щоб оновити UEFI BIOS через вебсайт служби підтримки Lenovo.

Крок 1. Відкрийте сторінку <https://pcsupport.lenovo.com> і виберіть запис для свого комп'ютера.

Крок 2. Виберіть **Drivers & Software (Драйвери та програмне забезпечення)** → **Manual Update (Оновлення вручну)** → **BIOS/UEFI**.

Крок 3. Дотримуйтесь інструкцій на екрані, щоб завантажити й інстальувати найновіший пакет оновлення UEFI BIOS.

### Через Windows Update

Виконайте наведені вказівки, щоб оновити UEFI BIOS через Windows Update.

Крок 1. Введіть настройки в полі пошуку Windows і натисніть клавішу Enter.

Крок 2. Виберіть **Оновлення та безпека** → **Windows Update** → **Перевірити наявність оновлень**.

Крок 3. Якщо у вашому списку оновлень є пакет оновлення BIOS, натисніть **Завантажити або інстальувати**, щоб розпочати оновлення.

---

## Інсталяція операційної системи Windows і драйверів

Дотримуйтеся інструкцій, щоб інсталювати операційну систему Windows і драйвери пристроїв.

Microsoft® постійно оновлює операційну систему Windows. Перш ніж інсталювати певну версію Windows, перевірте її сумісність у списку. Докладніше див. на сторінці <https://support.lenovo.com/us/en/solutions/windows-support>.

### Увага:

- Рекомендуємо оновлювати операційну систему через офіційні канали. Неофіційне оновлення може спричинити виникнення ризиків, пов'язаних із порушеннями безпеки.
- У процесі інсталяції нової операційної системи видаляються всі дані на внутрішньому диску, включно з даними, які зберігаються в прихованій папці.

Перш ніж інсталювати операційну систему Windows, виконайте наведені нижче дії.

1. Для моделей із Trusted Platform Module, якщо ви використовуєте функцію Windows BitLocker® Drive Encryption, переконайтеся, що цю функцію вимкнено. Ви можете знову увімкнути цю функцію після завершення встановлення операційної системи.
2. Переконайтеся, що функції, пов'язані з безпекою, (Security Chip, Virtualization і Secure Boot) увімкнено.  
Щоб отримати доступ до функцій, пов'язаних із безпекою, в меню UEFI BIOS, виконайте наведені нижче дії.
  - a. Перезавантажте комп'ютер. Коли з'явиться екран логотипа, натисніть клавішу F1, щоб увійти в меню UEFI BIOS.
  - b. Виберіть **Security** і виберіть функції, пов'язані з безпекою. Потім натисніть клавішу Enter. Переконайтеся, що функції, пов'язані з безпекою, увімкнено.
  - c. Натисніть клавішу F10, щоб зберегти настройки та вийти.
3. Для інсталяції Windows 11 потрібне підключення до мережі.

Крок 1. Підключіть до комп'ютера диск, що містить програму інсталяції операційної системи.

- a. Щоб створити інсталяційний носій, див. сторінку <https://support.microsoft.com/windows>.

Крок 2. Перезавантажте комп'ютер. Коли з'явиться екран логотипа, натисніть клавішу F1, щоб увійти в меню UEFI BIOS.

Крок 3. Виберіть **Startup → Boot**, щоб відкрити підменю **Boot Priority Order**.

Крок 4. Змініть послідовність запуску:

- a. Виберіть диск, що містить програму інсталяції операційної системи, наприклад **USB HDD**. Потім натисніть клавішу Esc.
- b. Натисніть клавішу F10, щоб зберегти настройки та вийти.

**Увага:** Після зміни послідовності завантаження переконайтеся, що ви вибрали правильний пристрій під час операції копіювання, збереження або форматування. Якщо ви виберете неправильний пристрій, дані на ньому можуть бути стерті або перезаписані.

**Примітка:** Якщо система не завантажується з вибраного диска, вимкніть **Secure Boot** і повторіть спробу. Обов'язково знову увімкніть цю функцію після завершення встановлення операційної системи.

Крок 5. Дотримуйтеся інструкцій на екрані, щоб інсталювати драйвери пристрою та необхідні програми.

## Інсталяція драйверів пристроїв

Ви маєте завантажити останню версію драйвера для компонента, коли помітите низьку продуктивність цього або доданого компонента. Ця дія може виключити драйвер зі списку потенційних причин проблеми. Завантажте та інсталюйте останню версію драйвера одним із наведених нижче способів.

- Відкрийте програму Vantage, щоб перевірити доступні пакети оновлень. Виберіть пакети оновлень, а потім дотримуйтесь інструкцій на екрані, щоб їх завантажити й інсталювати.
- Відкрийте сторінку <https://pcsupport.lenovo.com> і виберіть запис для свого комп'ютера. Дотримуйтесь інструкцій на екрані, щоб завантажити й інсталювати драйвери пристрою та необхідні програми.
- Запустіть Windows Update, щоб отримати останні оновлення, зокрема виправлення системи безпеки. Потім дотримуйтеся вказівок на екрані, щоб завантажити й інсталювати необхідні оновлення.

---

## Глава 6. Заміна CRU

Компоненти, що замінюються користувачем (CRU), — це деталі, які користувач може замінити самостійно. Комп'ютери містять наведені нижче типи CRU:

- **CRU з функцією самообслуговування.** Стосується деталей, які користувач може легко замінити самостійно або звернувшись до кваліфікованого технічного працівника за додаткову плату.
- **CRU зі складним установленням.** Стосується деталей, які можуть замінювати користувачі з високим рівнем кваліфікації. Кваліфіковані технічні спеціалісти можуть також надавати послуги із заміни деталей за типом гарантії, призначеної для комп'ютера клієнта.

Якщо необхідно встановити CRU, їх можна замовити в компанії Lenovo. Інформація щодо CRU та інструкції з його заміни поставляються разом із продуктом. Їх також можна отримати за запитом у компанії Lenovo. Може знадобитися повернути дефектну деталь, замість якої встановлено CRU. Якщо необхідно повернути деталь, (1) інструкції з повернення, сплачену транспортну етикетку й контейнер буде додано до CRU для заміни; (2) може стягуватися плата за CRU для заміни, якщо компанія Lenovo не отримала дефектний CRU протягом 30 (тридцяти) днів після отримання вами CRU для заміни. Щоб отримати докладні відомості, перегляньте документацію щодо обмеженої гарантії Lenovo за посиланням [https://www.lenovo.com/warranty/llw\\_02](https://www.lenovo.com/warranty/llw_02).

---

### Список компонентів, що замінюються користувачем

Нижче наведено список компонентів CRU комп'ютера.

#### CRU самообслуговування

- Адаптер змінного струму\*
- Кришка нижньої частини
- Модуль пам'яті
- Твердотільний диск M.2
- Кабель живлення\*
- Динамік (лише для ThinkPad E16 Gen 2)

\* для вибраних моделей

**Примітка:** Заміна не зазначених вище деталей, зокрема вбудованого акумулятора, має виконуватися кваліфікованим спеціалістом або з дотриманням усіх інструкцій, наданих компанією Lenovo. Також можна звернутися до авторизованих сервісних центрів Lenovo, зазначених на сторінці <https://support.lenovo.com/partnerlocator>.

---

### Перед заміною CRU

Перш ніж замінити будь-який CRU, спочатку вимкніть функцію швидкого завантаження, а потім вимкніть вбудований акумулятор.

#### Вимкнення швидкого завантаження

Дотримуйтеся інструкцій, щоб вимкнути швидке завантаження.

Крок 1. Перейдіть до **Панелі керування** та виберіть відображення вмісту на панелі керування за великими або дрібними піктограмами.

- Крок 2. Клацніть **Електроживлення**, а потім виберіть **Вибрати дію для кнопки живлення** на лівій панелі.
- Крок 3. Клацніть **Змінити параметри, які зараз недоступні** у верхній частині вікна.
- Крок 4. Якщо на екрані з'явиться запит служби захисту користувачів (UAC), натисніть кнопку **Так**.
- Крок 5. Зніміть прапорець **Увімкнути швидке завантаження** та натисніть кнопку **Зберегти зміни**.

## Вимкнення вбудованого акумулятора

Дотримуйтесь інструкцій, щоб вимкнути вбудований акумулятор.

- Крок 1. Перезавантажте комп'ютер. Коли з'явиться екран логотипа, негайно натисніть клавішу F1, щоб увійти в меню UEFI BIOS.
- Крок 2. Виберіть **Config** → **Power**. Відкриється підменю **Power**.
- Крок 3. Виберіть **Disable Built-in Battery** і натисніть клавішу Enter.
- Крок 4. Натисніть кнопку **Yes** у вікні Setup Confirmation.

Вбудований акумулятор вимкнено, а комп'ютер вимикається автоматично.

Зачекайте три–п'ять хвилин, щоб комп'ютер охолонув.

**Примітка:** Якщо вам не вдалося увійти в меню UEFI BIOS, вбудований акумулятор не можна вимкнути. Щоб забезпечити безпечну заміну CRU, радимо виконати такі дії:

- Вбудований акумулятор, підключений до материнської плати за допомогою кабелів: від'єднайте кабелі акумулятора.
- Вбудований акумулятор (замінюваний користувачем), підключений до системи за допомогою гребінчастих роз'ємів: вийміть акумулятор. Процедура виймання див. в інструкціях із заміни вбудованого акумулятора в цій документації.
- Вбудований акумулятор (не замінюваний користувачем), підключений до материнської плати за допомогою гребінчастих роз'ємів: зверніться по допомогу до Центру підтримки клієнтів Lenovo.

Щоб дізнатися, чи можна замінити вбудований акумулятор самостійно, ознайомтеся зі списком компонентів у розділі Глава 6 "Заміна CRU" на сторінці 41.

---

## Заміна CRU

Дотримуйтеся порядку заміни, щоб замінити CRU.

### Кришка нижньої частини

Дотримуйтеся інструкцій, щоб замінити кришку нижньої частини.

Спочатку ознайомтеся з розділом [Загальні зауваження щодо безпеки й відповідності вимогам](#) і надрукуйте наведені далі інструкції.

**Примітки:** Не знімайте кришку нижньої частини в наведених нижче ситуаціях. Інакше може виникнути коротке замикання.

- якщо на комп'ютері встановлено знімний акумулятор;
- якщо комп'ютер підключено до джерела живлення змінного струму.

Щоб отримати доступ, виконайте наведені нижче дії.

1. Вимкніть вбудований акумулятор. Див. "Перед заміною CRU" на сторінці 41.



2. Вимкніть комп'ютер, потім від'єднайте адаптер живлення та всі кабелі від комп'ютера.
3. Закрийте екран комп'ютера й переверніть його.

Крок 1. Зніміть модуль пам'яті, як показано нижче.

**Примітка:** Підготуйте лопатку, щоб звільнити гачки.

- ThinkPad E14 Gen 6

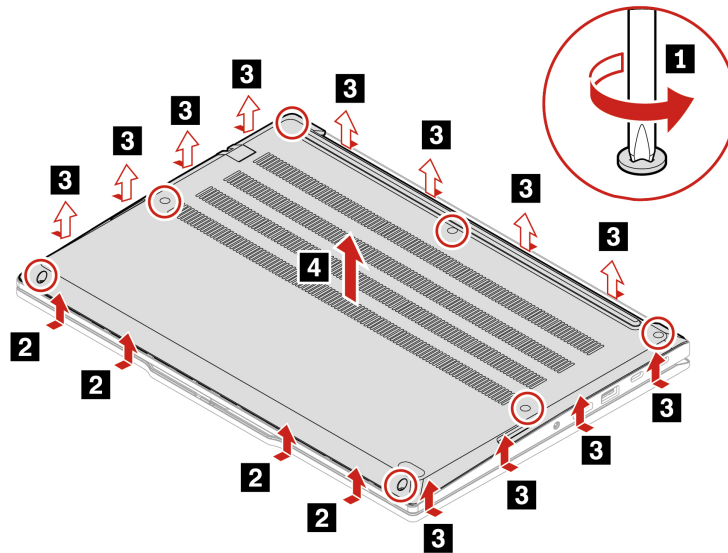

- ThinkPad E16 Gen 2

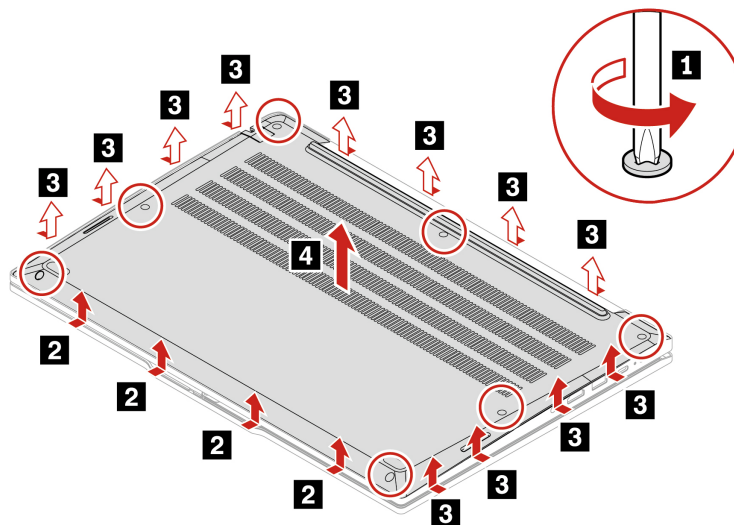

Крок 2. Установіть картку у зворотному порядку.

Якщо комп'ютер не запускається після повторного встановлення кришки нижньої частини, від'єднайте адаптер живлення змінного струму та знову підключіть його до комп'ютера.

## Модуль пам'яті

Дотримуйтеся інструкцій, щоб замінити модуль пам'яті.

Спочатку ознайомтеся з розділом [Загальні зауваження щодо безпеки й відповідності вимогам](#) і надрукуйте наведені далі інструкції.

**Увага:** Не торкайтесь контактної частини модуля пам'яті. Це може призвести до ушкодження модуля.

Щоб отримати доступ, виконайте наведені нижче дії.

1. Вимкніть вбудований акумулятор. Див. "Перед заміною CRU" на сторінці 41.
2. Вимкніть комп'ютер, потім від'єднайте адаптер живлення та всі кабелі від комп'ютера.
3. Закрийте екран комп'ютера й переверніть його.
4. Зніміть кришку нижньої частини. Див. "Кришка нижньої частини" на сторінці 42.

Крок 1. Видаліть блок пам'яті, як показано нижче.

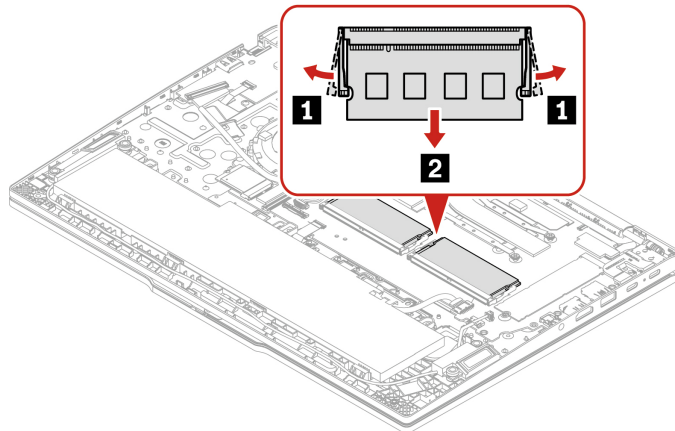

Крок 2. Установіть блок пам'яті, як показано нижче

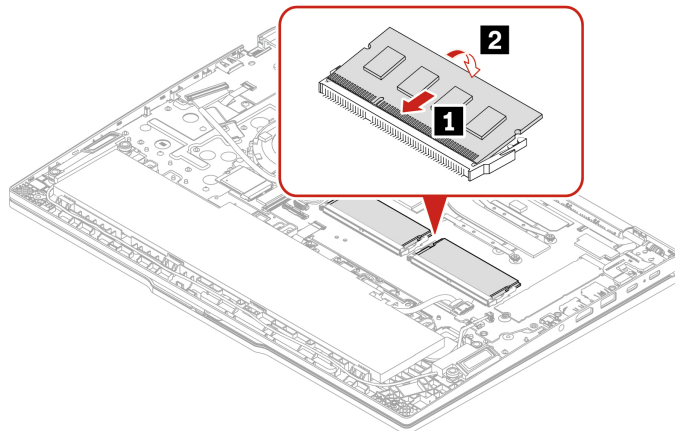

## Твердотільний диск M.2

Дотримуйтеся вказівок, щоб замінити твердотільний диск M.2.

Спочатку ознайомтеся з розділом [Загальні зауваження щодо безпеки й відповідності вимогам](#) і надрукуйте наведені далі інструкції.

**Увага:** Після заміни твердотілого диска M.2 може знадобитися інсталиувати нову операційну систему. Докладніше про те, як інсталиувати нову операційну систему, див. "Інсталиція операційної системи Windows і драйверів" на сторінці 39.

Твердотілий диск M.2 — чутливий пристрій. Неправильне поводження може спричинити пошкодження та повну втрату даних.

Під час роботи з твердотілим диском M.2 дотримуйтесь наведених нижче інструкцій:

- Заміняйте твердотілий диск M.2 лише під час ремонту. Твердотілий диск M.2 не пристосований до частих замін.
- Перш ніж замінити твердотілий диск M.2, створіть резервну копію всіх даних, які хочете зберегти.
- Не натискайте із зусиллям на твердотілий диск M.2.
- Не торкайтеся контактного краю або монтажної плати твердотілого диска M.2. Це може пошкодити його.
- Не кидайте твердотілий диск M.2 та захищайте його від ударів. Кладіть твердотілий диск M.2 на м'який матеріал, наприклад тканину, що поглинає фізичні струси.

Щоб отримати доступ, виконайте наведені нижче дії.

1. Вимкніть вбудований акумулятор. Див. "Перед заміною CRU" на сторінці 41.
2. Вимкніть комп'ютер, потім від'єднайте адаптер живлення та всі кабелі від комп'ютера.
3. Закрийте екран комп'ютера й переверніть його.
4. Зніміть кришку нижньої частини. Див. "Кришка нижньої частини" на сторінці 42.

Крок 1. Вийміть твердотілий диск M.2, як показано нижче.

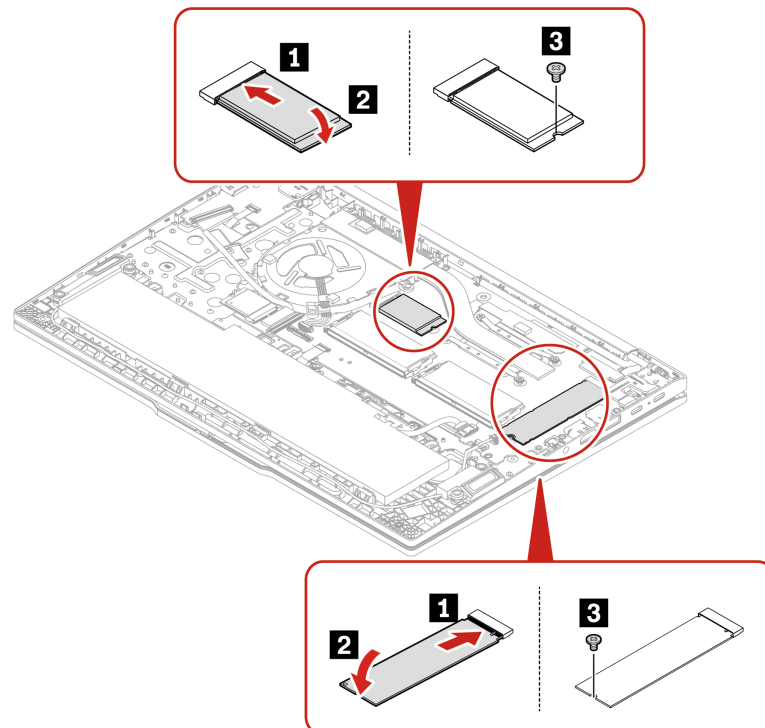

Крок 2. Установіть твердотільний диск M.2 у зворотному порядку.

## Динамік (лише для ThinkPad E16 Gen 2)

Дотримуйтесь інструкцій, щоб замінити кришку нижньої частини.

Спочатку ознайомтеся з розділом [Загальні зауваження щодо безпеки й відповідності вимогам](#) і надрукуйте наведені далі інструкції.

Щоб отримати доступ, виконайте наведені нижче дії.

1. Вимкніть вбудований акумулятор. Див. "Перед заміною CRU" на сторінці 41.
2. Вимкніть комп'ютер, потім від'єднайте адаптер живлення та всі кабелі від комп'ютера.
3. Закрийте екран комп'ютера й переверніть його.
4. Зніміть кришку нижньої частини. Див. "Кришка нижньої частини" на сторінці 42.

Крок 1. Видаліть динамік, як показано нижче.

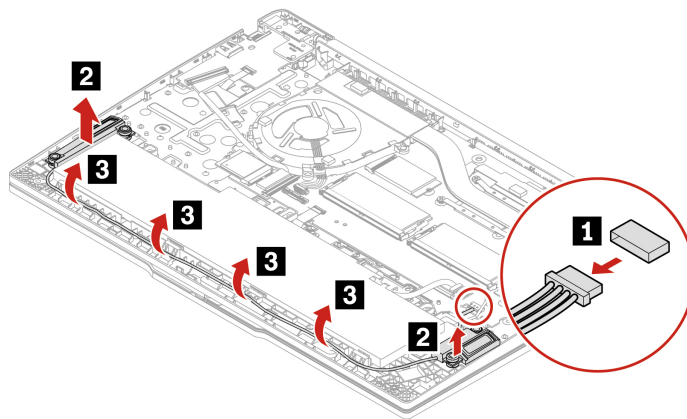

Крок 2. Установіть картку у зворотному порядку.

---

## Глава 7. Довідка та підтримка

---

### Діагностика світлодіодного індикатора заряду акумулятора

Світлодіодний індикатор заряду акумулятора (надалі – світлодіодний індикатор) блимає, щоб допомогти діагностувати та вирішити деякі проблеми з комп'ютером.

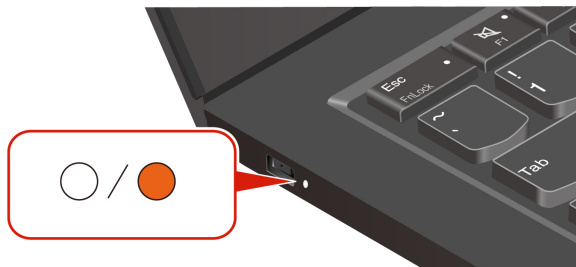

#### Шаблони блимання індикатора

Світлодіодний індикатор блимає спочатку жовтим, а потім безперервно білим, демонструючи різні шаблони блимання. Кожен шаблон блимання відповідає коду помилки. Наприклад, коли світлодіодний індикатор блимає жовтим один раз ●, а потім двічі блимає білим ○○, шаблон блимання ●○○○ відповідає коду помилки 0001.

#### Примітки:

- Світлодіодний індикатор блимає автоматично лише в разі виникнення помилки, наведеної в наступній таблиці.
- Світлодіодний індикатор блимає безперервно, доки комп'ютер не вимкнеться. Якщо потрібно перервати процес, натисніть кнопку живлення та утримуйте її кілька секунд.
- Перш ніж намагатися самостійно виконувати обслуговування комп'ютера радимо вам звернутися до нашого Центру підтримки клієнтів, щоб отримати належні документи та інформацію про ремонт. Залежно від складності помилки або несправності вам може буде рекомендовано звернутися до авторизованого постачальника послуг Lenovo для ремонту комп'ютера.

Щоб вирішити проблеми з комп'ютером, див. шаблони блимання та коди помилок у таблиці нижче.

Шаблони блимання	Коди помилок	Рішення
● ○ ○ ○	0001. помилка скидання (підтвердження скидання платформи не скасовано)	<ol style="list-style-type: none"> <li>1. Вийміть адаптер змінного струму та знімний акумулятор, за наявності. Потім скиньте налаштування комп'ютера одним із наведених нижче способів. <ul style="list-style-type: none"> <li>• Для моделей з отвором аварійного скидання: вставте випрямлену скріпку в отвір аварійного скидання. Зачекайте хвилину. Знову підключіться до джерел живлення та перезавантажте комп'ютер.</li> <li>• Для моделей без отвору аварійного перезавантаження: натисніть і утримуйте кнопку живлення протягом семи секунд. Знову підключіться до джерел живлення та перезавантажте комп'ютер.</li> </ul> </li> <li>2. Якщо крок 1 не допоміг, замініть материнську плату (лише для постачальника послуг).</li> </ol>
● ○ ○ ○ ○	0002. внутрішня помилка шини	Замініть материнську плату (лише для постачальника послуг).
● ○ ○ ○ ○ ○	0003. помилка програмування енергонезалежної пам'яті в ланцюзі живлення системи	Замініть материнську плату (лише для постачальника послуг).
● ● ○	0282. помилка блока пам'яті	<ol style="list-style-type: none"> <li>1. Перевстановіть або замініть блок пам'яті.</li> <li>2. Якщо крок 1 не допоміг, замініть материнську плату (лише для постачальника послуг).</li> </ol>
● ● ○ ○	0283. помилка ресурсу PCI	<ol style="list-style-type: none"> <li>1. Від'єднайте пристрої PCIe, як-от картку M.2, PCIe тощо (лише для постачальника послуг).</li> <li>2. Якщо крок 1 не допоміг, замініть материнську плату (лише для постачальника послуг).</li> </ol>
● ● ○ ○ ○ ○	0284. TCG-сумісна помилка, пов'язана з функціональними можливостями (може статися збій під час перевірки коду BIOS)	Замініть материнську плату (лише для постачальника послуг).
● ● ○ ○ ○ ○ ○	0285. TCG-сумісна помилка, пов'язана з функціональними можливостями (може статися збій під час ініціалізації TPM)	Замініть материнську плату (лише для постачальника послуг).
● ● ● ○	0286. помилка інтегрованої відеокarti	Замініть материнську плату (лише для постачальника послуг).
● ● ● ○ ○	0287. помилка дискретної відеокarti	<ol style="list-style-type: none"> <li>1. Перевстановіть або замініть дискретну відеокарту (лише для постачальника послуг).</li> <li>2. Якщо крок 1 не допоміг, замініть материнську плату (лише для</li> </ol>

Шаблони блимання	Коди помилок	Рішення
		постачальника послуг).
●●●○○○	0288. помилка дисплея комп'ютера	<ol style="list-style-type: none"> <li>Повторно під'єднайте кабель дисплея на боці материнської плати та дисплея комп'ютера (лише для постачальника послуг) та перевірте РК-дисплей.</li> <li>Якщо крок 1 не допоміг, підключіть зовнішній дисплей до комп'ютера та перевірте статус (для клієнта або постачальника послуг). <ul style="list-style-type: none"> <li>Якщо зовнішній дисплей працює, замініть РК-дисплей (лише для постачальника послуг).</li> <li>Якщо зовнішній дисплей, замініть материнську плату (лише для постачальника послуг).</li> </ul> </li> </ol>
●●●●○	0281. загальна помилка вбудованого контролера	Замініть материнську плату (лише для постачальника послуг).

## Пошук сервісного QR-коду і серійного номера

Ця тема допоможе вам знайти сервісний QR-код та серійний номер.

Серійний номер зазначено в таких місцях:

- **Панель приладів** або **Пристрій** в програмі **Vantage**
- Етикетка із серійним номером комп'ютера (як показано на ілюстрації нижче)

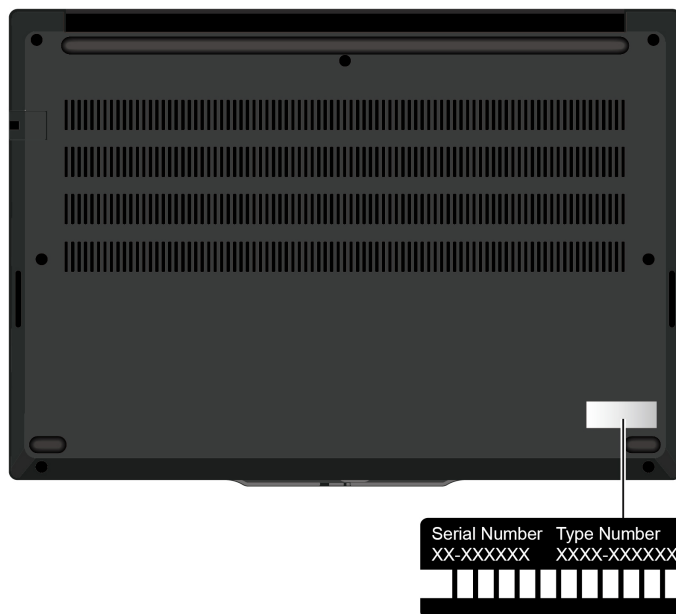

## Запитання й відповіді

Перегляньте ці поширені запитання, щоб знайти відповіді на них.

Запитання	Рішення
Як перевірити стан ремонту?	<ol style="list-style-type: none"><li>1. Перейдіть на вебсайт служби підтримки Lenovo за адресою <a href="https://pcsupport.lenovo.com">https://pcsupport.lenovo.com</a>.</li><li>2. Виконайте пошук за назвою продукту та перейдіть до розділу <b>Repair Status (Стан ремонту)</b>.</li><li>3. Введіть серійний номер, щоб перевірити стан ремонту.</li></ol>
Як перевірити стан гарантії?	<ul style="list-style-type: none"><li>• Перейдіть на вебсайт служби підтримки Lenovo за адресою <a href="https://pcsupport.lenovo.com">https://pcsupport.lenovo.com</a>.</li><li>• У програмі Vantage.</li></ul>
Як отримати доступ до <b>Панелі керування</b> ?	Введіть Панель керування в поле пошуку Windows і натисніть клавішу Enter.
Як вимкнути комп'ютер?	Відкрийте меню <b>Пуск</b> і клацніть  <b>Живлення</b> . Потім клацніть <b>Завершити роботу</b> .
Як розділити диск?	<a href="https://support.lenovo.com/solutions/ht503851">https://support.lenovo.com/solutions/ht503851</a>
Що робити, якщо мій комп'ютер перестав відповідати?	<ol style="list-style-type: none"><li>1. Натисніть і утримуйте кнопку живлення, доки комп'ютер не вимкнеться. Потім перезавантажте комп'ютер.</li><li>2. Якщо крок 1 не допоміг, виконайте наведені нижче дії.<ul style="list-style-type: none"><li>• Для моделей з отвором аварійного скидання: вставте випрямлену скріпку в отвір аварійного скидання, щоб тимчасово відключити живлення. Потім перезавантажте підключений до мережі змінного струму комп'ютер.</li><li>• Для моделей без отвору аварійного перезавантаження:<ul style="list-style-type: none"><li>– Для моделей зі знімним акумулятором: вийміть акумулятор і від'єднайте всі джерела живлення. Знову підключіться до мережі змінного струму та перезавантажте комп'ютер.</li><li>– Для моделей із вбудованим акумулятором: відключіть усі джерела живлення. Натисніть і утримуйте кнопку живлення протягом приблизно семи секунд. Знову підключіться до мережі змінного струму та перезавантажте комп'ютер.</li></ul></li></ul></li></ol>
На комп'ютер пролилася рідина. Що робити?	<ol style="list-style-type: none"><li>1. Обережно відключіть адаптер змінного струму та негайно вимкніть комп'ютер. Що швидше ви припините проходження струму через комп'ютер, то більше вірогідність знизити рівень ушкоджень від коротких замикань. <b>Увага:</b> Якщо ви негайно вимкнете комп'ютер, то можете втратити певні дані чи роботу. Проте якщо цього не зробити, комп'ютер може отримати невіправні пошкодження.</li><li>2. Перш ніж знову ввімкнути комп'ютер, зачекайте, доки рідина не висохне повністю. <b>Застереження:</b> <b>Не намагайтеся злити рідину, перевертаючи комп'ютер. Якщо на нижній панелі вашої клавіатури є дренажні отвори дні, рідина зіллється через них.</b></li></ol>



Запитання	Рішення
Як увійти в меню UEFI BIOS?	<p>Перезавантажте комп'ютер. Коли з'явиться екран логотипа, натисніть клавішу F1, щоб увійти в меню UEFI BIOS.</p>
Де можна отримати останні драйвери пристроїв і UEFI BIOS?	<ul style="list-style-type: none"> <li>• У програмі Vantage: відкрийте програму Vantage, а потім натисніть <b>Пристрій → Оновлення системи</b>.</li> <li>• Через вебсайт служби підтримки Lenovo: <ol style="list-style-type: none"> <li>1. Відкрийте сторінку <a href="https://pcsupport.lenovo.com">https://pcsupport.lenovo.com</a> і виберіть запис для свого комп'ютера.</li> <li>2. Натисніть <b>Driver &amp; Software (Драйвер і програмне забезпечення) → Manual Update (Оновлення вручну)</b>.</li> </ol> </li> <li>• Через Windows Update: <ol style="list-style-type: none"> <li>1. Введіть настройки в полі пошуку Windows і натисніть клавішу Enter.</li> <li>2. Виберіть <b>Оновлення та безпека → Windows Update → Перевірити наявність оновлень</b>.</li> </ol> </li> </ul> <p>Якщо доступний пакет оновлень, дотримуйтесь інструкцій на екрані, щоб завантажити й інсталювати останній пакет оновлень.</p>
Коли я вмикаю комп'ютер, РК-дисплей вимикається. Що робити?	<ol style="list-style-type: none"> <li>1. Запустіть самоперевірку РК-дисплея. <ol style="list-style-type: none"> <li>a. Переконайтесь, що комп'ютер правильно під'єднано до адаптера змінного струму.</li> <li>b. Натисніть і втримуйте кнопку живлення приблизно сім секунд, щоб вимкнути комп'ютер.</li> <li>c. Одночасно натисніть клавішу Fn, ліву клавішу Ctrl і кнопку живлення.</li> <li>d. Перевірте, чи відображає комп'ютер послідовно п'ять суцільних кольорів на весь екран. <ul style="list-style-type: none"> <li>• Якщо так, РК-дисплей працює нормально.</li> <li>• Якщо ні, РК-дисплей працює несправно.</li> </ul> </li> <li>e. Тест триває приблизно 20 секунд і завершується автоматично. Ви також можете завершити тест вручну, натиснувши кнопку живлення.</li> </ol> </li> <li>2. Зверніться в компанію Lenovo для отримання підтримки та надайте результати перевірки. Див. "Зв'язок із компанією Lenovo" на сторінці 54.</li> </ol>

## Діагностика та усунення несправностей комп'ютера

У цьому розділі наведено опис набору засобів діагностики та усунення несправностей на вебсайті служби підтримки Lenovo, у програмі Vantage і на комп'ютері. Вони можуть допомогти діагностувати типові проблеми з програмним і апаратним забезпеченням.

У наведеній нижче таблиці зазначено ці інструменти діагностики та рекомендовані умови для кожного інструмента.

Інструмент діагностики	Рекомендований варіант використання
Усунення несправностей і діагностика на вебсайті служби підтримки Lenovo	Потрібно виконати онлайн-пошук несправностей або сканування апаратного забезпечення та драйверів на комп'ютері.
Сканування обладнання	<ul style="list-style-type: none"> <li>• На комп'ютері інстальовано програму Vantage.</li> <li>• Потрібно виконати основні перевірки апаратних компонентів.</li> </ul>
Інструмент UEFI Diagnostics	<ul style="list-style-type: none"> <li>• Не вдається виконати вхід в операційну систему.</li> <li>• Комп'ютер не може підключитися до мережі.</li> </ul>

## Усунення несправностей і діагностика на вебсайті служби підтримки Lenovo

Lenovo пропонує два різні рішення діагностики, які допоможуть вам визначити та вирішити проблеми на комп'ютері.

- Крок 1. Перейдіть на сторінку <https://www.pcsupport.lenovo.com/> і введіть назву продукту у вікні пошуку.
- Крок 2. Натисніть **Troubleshoot & Diagnose (Усунення несправностей і діагностика)** і виберіть варіант, який відповідає вашим потребам.

### Примітки:

- Перед запуском будь-якого процесу автоматичної діагностики з'явиться спливаюче вікно із запитом інстальувати Lenovo Service Bridge. Lenovo Service Bridge допомагає підключити комп'ютер до інструментів діагностики Lenovo.
- Ми періодично оновлюватимемо розділи на вебсайті служби підтримки Lenovo, щоб робота на комп'ютері була ще ефективнішою. Інтерфейс вебсайту та описи розділів можуть відрізнятися від фактичного інтерфейсу.
- Якщо ви не знаєте, яка саме проблема виникла на вашому комп'ютері, виберіть **Easy** і дотримуйтеся вказівок на екрані, щоб оновити мікропрограму та отримати статус обладнання.
- Якщо ви виявили проблему на своєму комп'ютері, виберіть **Custom** й дотримуйтеся вказівок на екрані, щоб вирішити проблему.

Якщо ці рішення не можуть вирішити проблеми на вашому комп'ютері, дотримуйтеся вказівок на екрані, щоб надіслати електронний квиток, або зверніться до компанії Lenovo для отримання професійної допомоги.

## Сканування обладнання

Сканування обладнання – це ефективний інструмент перевірки обладнання, який допоможе вам виявити наявні проблеми з обладнанням.

Щоб запустити сканування обладнання, виконайте наведені нижче дії.

- Крок 1. Введіть Vantage у поле пошуку Windows і натисніть клавішу Enter.
- Крок 2. Натисніть **Сканування обладнання** або **Підтримка** → **Сканування обладнання**.
- Крок 3. Виберіть **ШВИДКЕ СКАНУВАННЯ** або **НАЛАШТУВАТИ**, а потім дотримуйтеся вказівок на екрані, щоб запустити сканування обладнання.

### Примітки:

- Інструмент швидкого сканування містить попередньо вибраний набір тестів, який виконує основні перевірки обладнання, знайденого в системі. Інструмент "Налаштувати" дає змогу вибрати один або кілька апаратних компонентів для проведення перевірок.
- Перш ніж вибрати **ШВИДКЕ СКАНУВАННЯ**, натисніть **Оновити модулі**, щоб переконатися, що список апаратних компонентів містить компоненти, доступні для комп'ютера.

Крок 4. У разі виявлення будь-якої апаратної несправності результат залежить від стану гарантії, а також від країни чи регіону. Дотримуйтеся інструкцій на екрані, щоб вирішити проблему.

## Інструмент UEFI Diagnostics

Інструмент UEFI Diagnostics дає змогу переглядати відомості про систему та виявляти проблеми з апаратним забезпеченням, якщо ви не можете увійти в операційну систему або якщо комп'ютер не може підключитися до мережі.

Щоб скористатися інструментом UEFI Diagnostics, виконайте наведені нижче дії.

- Крок 1. Підключіть комп'ютер до мережі змінного струму.
- Крок 2. Увімкніть комп'ютер і негайно натисніть клавішу F10, щоб увійти в інструмент UEFI Diagnostics.
- Крок 3. Дотримуйтеся вказівок на екрані, щоб запустити перевірку.
- Крок 4. Натисніть клавішу Esc, щоб вийти з інструмента. Комп'ютер негайно перезавантажиться.
- Крок 5. Якщо виявлено будь-який апаратний збій і ви не можете знайти та вирішити проблему, ви можете зателефонувати в центр підтримки клієнтів Lenovo. Див. "Зв'язок із компанією Lenovo" на сторінці 54.

---

## Ресурси самодопомоги

Використовуйте наведені нижче ресурси самодопомоги, щоб докладніше дізнатися про комп'ютер і усунути неполадки.

Ресурси	Як отримати доступ?
Вебсайт служби підтримки Lenovo	<a href="https://pcsupport.lenovo.com">https://pcsupport.lenovo.com</a>
Поради	<a href="https://www.lenovo.com/tips">https://www.lenovo.com/tips</a>
Спільнота Lenovo	<a href="https://forums.lenovo.com">https://forums.lenovo.com</a>
Інформація про спеціальні можливості	<a href="https://www.lenovo.com/accessibility">https://www.lenovo.com/accessibility</a>
Інформаційна довідка Windows	<ul style="list-style-type: none"><li>• Відкрийте меню "Пуск" і натисніть кнопку <b>Отримати довідку</b> або <b>Поради</b>.</li><li>• Скористайтеся службою Windows Search або особистим помічником Cortana®.</li><li>• Веб-сайт підтримки Microsoft: <a href="https://support.microsoft.com">https://support.microsoft.com</a></li></ul>

---

## Етикетка Windows

На вашому комп'ютері може бути наклеєно етикетку Windows Genuine Microsoft залежно від наведених нижче факторів.

- Географічне розташування
- Попередньо інстальована версія Windows

Перейдіть за посиланням <https://www.microsoft.com/en-us/howtotell/Hardware.aspx>, щоб переглянути різні типи етикеток "Genuine Microsoft".

- У Китаї етикетка Genuine Microsoft має бути на всіх комп'ютерах, де попередньо інстальовано будь-яку версію операційної системи Windows.
- В інших країнах і регіонах етикетка Genuine Microsoft потрібна лише для комп'ютерів із ліцензованими версіями Windows Pro.

Відсутність етикетки Genuine Microsoft не означає, що попередньо інстальована версія Windows не ліцензована. Докладні відомості про те, чи є попередньо інстальований продукт Windows оригінальним, надаються корпорацією Microsoft за посиланням <https://www.microsoft.com/en-us/howtotell/default.aspx>.

Немає зовнішніх візуальних індикаторів коду продукту або версії Windows, для якої комп'ютер має ліцензію. Замість цього код продукту записано в мікропрограмі комп'ютера. Щоразу, коли інстальюється продукт Windows, програма інсталяції перевіряє мікропрограму комп'ютера для отримання дійсного коду продукту, потрібного для завершення активації.

У деяких випадках попередня версія Windows може бути попередньо інстальована відповідно до прав на використання попередніх ліцензій Windows Pro.

---

## Зв'язок із компанією Lenovo

Якщо ви не змогли вирішити проблему самостійно, зверніться до Центру підтримки клієнтів Lenovo.

## Перш ніж звертатися до компанії Lenovo

Перш ніж зв'язатися з Lenovo, підготуйте наведені нижче відомості.

1. Запишіть ознаки проблеми й детальні відомості про неї.
  - У чому полягає проблема? Чи постійно вона існує?
  - Будь-яке повідомлення про помилку або код помилки?
  - Якою операційною системою ви користуєтеся? Якої версії?
  - Які програми працювали на момент виникнення проблеми?
  - Чи можна відтворити проблему? Якщо так, то в який спосіб?
2. Запишіть відомості про систему:
  - Назва продукту
  - Тип і серійний номер комп'ютера

## Центр підтримки клієнтів Lenovo

Протягом гарантійного періоду ви також можете звернутися по допомогу до Центру підтримки клієнтів Lenovo.

### Номери телефону

Перелік актуальних номерів телефону служби підтримки Lenovo у вашій країні або регіоні див. за адресою <https://pcsupport.lenovo.com/supportphonenumber>.

**Примітка:** Номери телефону можуть змінюватися без попередження. Якщо телефон служби технічної підтримки для вашої країни або регіону не надано, зверніться до торговельного партнера або представника Lenovo.

### **Послуги, доступні протягом гарантійного періоду**

- Визначення проблеми — кваліфіковані спеціалісти допоможуть вам визначити, чи спричинена проблема апаратним забезпеченням, і прийняти рішення щодо її усунення.
- Ремонт апаратного забезпечення Lenovo — якщо було визначено, що проблема спричинена апаратним забезпеченням Lenovo, на яке діє гарантія, кваліфіковані спеціалісти нададуть вам необхідні для її вирішення послуги.
- Керування технічними змінами — іноді необхідно внести зміни в певні продукти вже після того, як їх було продано. Компанія Lenovo або ваш авторизований продавець внесуть технічні зміни (EC), що застосовуються до вашого обладнання.

### **Послуги, які не охоплюються гарантією**

- Заміна або використання деталей, виготовлених не компанією Lenovo та не на її замовлення, або деталей, на які не діє гарантія
- Визначення походження проблеми з програмним забезпеченням
- Конфігурація UEFI BIOS у рамках установлення або оновлення
- Зміни, модифікації або оновлення драйверів пристроїв
- Установлення та обслуговування мережевих операційних систем (NOS)
- Установлення та обслуговування програм

Умови та положення обмеженої гарантії Lenovo, яка застосовується до вашого апаратного продукту Lenovo, див. на сайті:

- [https://www.lenovo.com/warranty/llw\\_02](https://www.lenovo.com/warranty/llw_02)
- <https://pcsupport.lenovo.com/warrantylookup>

---

## **Придбання аксесуарів або додаткових послуг**

У цьому розділі наведено інструкції з придбання аксесуарів або додаткових послуг.

### **Аксесуари**

Компанія Lenovo пропонує цілу низку апаратних компонентів і аксесуарів, які дають змогу розширити функціональні можливості комп'ютера. Зокрема, це модулі пам'яті, накопичувачі, мережеві картки, адаптери живлення, клавіатури, миші тощо.

Щоб придбати продукцію в компанії Lenovo, перейдіть за посиланням <https://www.lenovo.com/accessories>.

### **Додаткові послуги**

Під час і після гарантійного періоду ви можете придбати додаткові послуги Lenovo на веб-сайті <https://pcsupport.lenovo.com/warrantyupgrade>.

Доступність і назви послуг можуть відрізнятися залежно від країни або регіону.



---

## Додаток А. Інформація про виконання вимог

Інформацію про виконання вимог див. в розділі *Regulatory Notice* на сайті <https://pcsupport.lenovo.com> і в *Загальні зауваження щодо безпеки й відповідності вимогам* на сторінці [https://pcsupport.lenovo.com/docs/generic\\_notices](https://pcsupport.lenovo.com/docs/generic_notices).

---

### Інформація про сертифікацію

Назва продукту	Ідентифікатор документа про виконання вимог	Моделі
ThinkPad E14 Gen 6	<ul style="list-style-type: none"><li>• Моделі з ЦП Intel:<ul style="list-style-type: none"><li>– TP00148C</li><li>– TP00148C0<sup>1</sup></li></ul></li><li>• Моделі з ЦП AMD:<ul style="list-style-type: none"><li>– TP00148D</li><li>– TP00148D0<sup>1</sup></li></ul></li></ul>	<ul style="list-style-type: none"><li>• Моделі з ЦП Intel: 21M7 і 21M8</li><li>• Моделі з ЦП AMD: 21M3 і 21M4</li></ul>
ThinkPad E16 Gen 2	<ul style="list-style-type: none"><li>• Моделі з ЦП Intel:<ul style="list-style-type: none"><li>– TP00149C</li><li>– TP00149C0<sup>1</sup></li></ul></li><li>• Моделі з ЦП AMD:<ul style="list-style-type: none"><li>– TP00149D</li><li>– TP00149D0<sup>1</sup></li></ul></li></ul>	<ul style="list-style-type: none"><li>• Моделі з ЦП Intel: 21MA і 21MB</li><li>• Моделі з ЦП AMD: 21M5 і 21M6</li></ul>

<sup>1</sup> тільки для Індії

Інформацію про виконання вимог, пов'язану з вашим продуктом, див. на сторінці <https://www.lenovo.com/compliance>.

---

### Розташування антен безпроводного зв'язку UltraConnect

Ваш комп'ютер оснащено системою безпроводних антен UltraConnect™. Ви можете використовувати безпроводний зв'язок звідусіль.

На наведеному нижче зображенні показано розташування антен на комп'ютері.



1 Антена безпроводної мережі LAN

---

## Умови експлуатації

### Максимальна висота над рівнем моря (без підпору повітря)

3048 м

### Температура

- Робоча: від 5 °C до 35 °C
- Температура зберігання та транспортування в оригінальній упаковці: від -20 °C до 60 °C
- Зберігання без оригінальної упаковки: від 5 °C до 43 °C

**Примітка:** Коли ви заряджаєте акумулятор, його температура має становити щонайменше 10 °C.

### Відносна вологість

- Робоча: від 8 до 95 % при температурі 23 °C за вологим термометром
- Зберігання та транспортування: від 5 до 95 % при температурі 27 °C за вологим термометром

---

## Зауваження щодо оновлення назви USB-роз'єму

У вересні 2022 року організація USB Implementers Forum опублікувала оновлену інструкцію щодо назв USB-роз'ємів. Lenovo дотримується оновленої інструкції й відповідно змінює назви USB-роз'ємів. Щоб дізнатися більше про оновлення назв, перегляньте наведену нижче таблицю.

Поточна назва	Попередня назва
Роз'єм USB-A (високошвидкісний USB)	Роз'єм USB-A 2.0
Роз'єм USB-A (USB 5 Гбіт/с)	Роз'єм USB-A 3.2 Gen 1



<b>Поточна назва</b>	<b>Попередня назва</b>
Роз'єм USB-A (USB 10 Гбіт/с)	Роз'єм USB-A 3.2 Gen 2
Роз'єм USB-A (USB 5 Гбіт/с, Always On USB)	Роз'єм Always on USB-A 3.2 Gen 1
Роз'єм USB-A (USB 10 Гбіт/с, Always On USB)	Роз'єм Always on USB-A 3.2 Gen 2
Роз'єм USB-C (USB 5 Гбіт/с)	Роз'єм USB-C (3.2 Gen 1)
Роз'єм USB-C (USB 10 Гбіт/с)	Роз'єм USB-C (3.2 Gen 2)
Роз'єм USB-C (USB 20 Гбіт/с)	USB 3.2 Gen 2x2
Роз'єм USB4 (USB4 20 Гбіт/с)	USB 4 Gen 2x2
Роз'єм USB4 (USB4 40 Гбіт/с)	Роз'єм USB-C (USB 4)
Роз'єм USB-C (Thunderbolt 3)	Роз'єм USB-C (Thunderbolt 3)
Роз'єм USB-C (Thunderbolt 4)	Роз'єм USB-C (Thunderbolt 4)



---

## Додаток В. Юридичні зауваження та товарні знаки

### Юридичні зауваження

Продукти, послуги чи функції Lenovo, описані в цьому документі, можуть бути доступні не в усіх країнах. Щоб дізнатися, які продукти й послуги наразі доступні у вашому регіоні, зверніться до місцевого представника компанії Lenovo. Будь-які посилання на продукт, програму або послугу Lenovo не означають і не натякають, що може використовуватися лише продукт, програма або послуга Lenovo. Можна використовувати будь-який продукт, програму або послугу, що має такі ж функціональні можливості та не порушує інтелектуальних прав Lenovo. Однак користувач має самостійно оцінити та перевірити роботу іншого продукту, програми або послуги.

Компанія Lenovo може мати патенти або патентні програми, що охоплюють предмет цього документа. Цей документ не дає вам ліцензійних прав на ці патенти. Ви можете надіслати запити на отримання ліцензій у письмовій формі за цією адресою:

*Lenovo (United States), Inc.  
8001 Development Drive  
Morrisville, NC 27560  
U.S.A.  
Attention: Lenovo Director of Licensing*

КОМПАНІЯ LENOVO НАДАЄ ЦЕЙ ДОКУМЕНТ "ЯК Є" БЕЗ ЖОДНИХ ПРЯМИХ АБО НЕПРЯМИХ ГАРАНТІЙ, ЗОКРЕМА НЕПРЯМИХ ГАРАНТІЙ ВІДСУТНОСТІ ПОРУШЕНЬ ПРАВ ІНТЕЛЕКТУАЛЬНОЇ ВЛАСНОСТІ, КОМЕРЦІЙНОЇ ЯКОСТІ Й ПРИДАТНОСТІ ДЛЯ ПЕВНОЇ МЕТИ. Оскільки на деяких підпорядкованих територіях не дозволяється відмова від прямих або непрямих гарантій, ця заява може вас не стосуватися.

У наведену в документі інформацію час від часу вносяться зміни, які будуть включені в наступні видання. Щоб покращити обслуговування, компанія Lenovo залишає за собою право в будь-який час без додаткового повідомлення покращити та/або змінити продукти й програми, описані в посібниках до вашого комп'ютера, і зміст посібників.

Інтерфейс програмного забезпечення, а також функціональна й апаратна конфігурація, описані в посібниках до вашого комп'ютера, можуть не співпадати з точною фактичною конфігурацією придбаного вами комп'ютера. Конфігурацію продукту див. у відповідному контракті (якщо є) або в списку упаковки продуктів. Крім того, ви можете звернутися до дистриб'ютора з питаннями щодо продажу продукту. Компанія Lenovo може використовувати або розповсюджувати будь-яку надану вами інформацію на власний розсуд без будь-яких зобов'язань перед вами.

Описані в цьому документі продукти не призначені для використання в імплантатах або інших пристроях життєзабезпечення, де несправність може призвести до травмування чи смерті людей. Наведена в цьому документі інформація не впливає на технічні характеристики продукту Lenovo й гарантії на нього, а також не змінює їх. Жодна інформація в цьому документі не надає в явній чи неявній формі ліцензію або гарантію відшкодування збитків, пов'язаних із правами інтелектуальної власності Lenovo або інших компаній. Усю надану в цьому документі інформацію отримано в певних умовах і наведено лише для ілюстрації. Результати, отримані в інших умовах, можуть відрізнятися від наведених.

Компанія Lenovo може використовувати або розповсюджувати будь-яку надану вами інформацію на власний розсуд без будь-яких зобов'язань перед вами.

Будь-які посилання на сторонні веб-сайти (не Lenovo) наведені в цьому документі лише для зручності та жодним чином не свідчать про схвалення цих веб-сайтів. Матеріали на цих веб-сайтах не є документацією до цього продукту Lenovo, і користування такими веб-сайтами здійснюється на ваш власний ризик.

Усі дані стосовно робочих характеристик, що містяться в цьому документі, одержано в керованому середовищі. Тому результати роботи в інших умовах можуть значно відрізнятись від наведених. Деякі вимірювання могли бути виконані на прототипах продуктів, тому такі самі результати на комерційно доступних моделях не гарантуються. Крім того, результати деяких вимірювань могли бути отримані шляхом екстраполяції. Фактичні результати можуть від них відрізнятись. Користувачі мають перевірити відповідні параметри у своєму середовищі.

Авторські права на цей документ належать компанії Lenovo, і він не підпадає під дію ліцензії на програмне забезпечення з відкритим кодом, зокрема під дію будь-якої угоди Linux®, що може супроводжувати установлене на цьому продукті програмне забезпечення. Компанія Lenovo може будь-коли й без попереднього повідомлення оновлювати цей документ.

Щоб отримати найновішу інформацію (або з будь-якими питаннями чи коментарями), відвідайте веб-сайт Lenovo:

<https://pcsupport.lenovo.com>

### **Товарні знаки**

LENOVO, логотип Lenovo, ThinkPad, логотип ThinkPad і TrackPoint – товарні знаки компанії Lenovo. Intel і Thunderbolt є товарними знаками компанії Intel Corporation або її дочірніх компаній у США та/або інших країнах. Linux є товарним знаком компанії Linus Torvalds, зареєстрованою у США та інших країнах. Microsoft, Microsoft Teams, Windows, Windows Hello, BitLocker та Cortana є товарними знаками групи компаній Майкрософт. Dolby, Dolby Voice і Dolby Atmos є товарними знаками корпорації Dolby Laboratories Licensing Corporation. Терміни HDMI та HDMI High-Definition Multimedia Interface є товарними знаками або зареєстрованими товарними знаками компанії HDMI Licensing LLC в США та інших країнах. USB-C – зареєстрований товарний знак організації USB Implementers Forum. Wi-Fi і Miracast – зареєстровані товарні знаки Wi-Fi Alliance. Усі інші товарні знаки є власністю відповідних власників.