

Кондиціонер повітря типу спліт-система

ІНСТРУКЦІЯ З ЕКСПЛУАТАЦІЇ ТА МОНТАЖУ

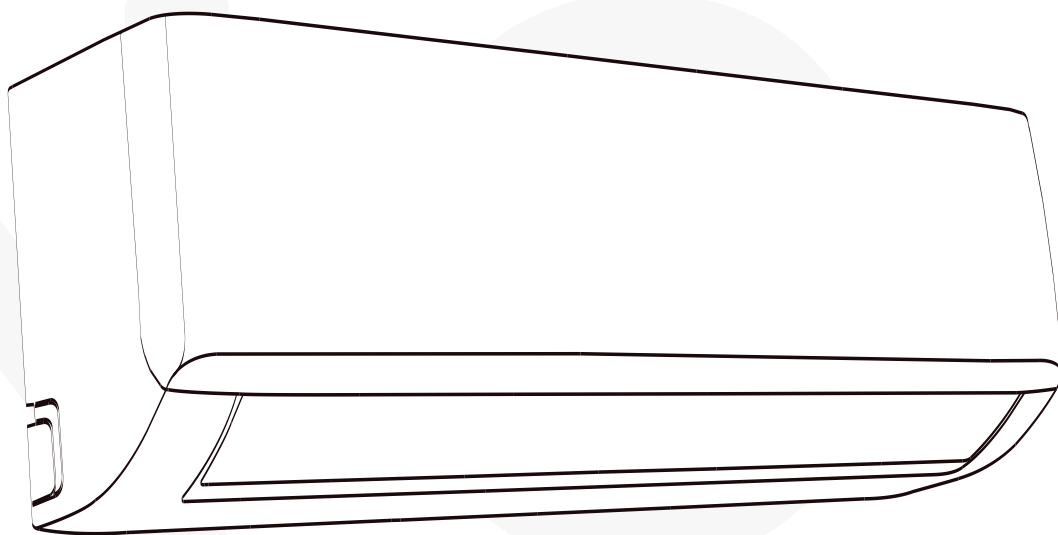

Моделей:

NCI09EHSIw1eu / NCO09EHSIw1eu
NCI12EHSIw1eu / NCO12EHSIw1eu
NCI18EHSIw1eu / NCO18EHSIw1eu
NCI24EHSIw1eu / NCO24EHSIw1eu

Важливе зауваження:

Уважно прочитайте цю інструкцію з експлуатації перед монтажем або використанням вашого нового кондиціонера повітря. Збережіть цю інструкцію для подальшого використання.

Зміст

Заходи безпеки.....	04
---------------------	----

Інструкція користувача

Технічні характеристики та особливості пристрою.....	10
1. Дисплей внутрішнього блоку.....	10
2. Робоча температура.....	11
3. Інші функції.....	12
4. Кут установки повітряного потоку.....	13
5. Ручне керування (без пульта).....	13
Догляд та технічне обслуговування.....	14
Усунення несправностей.....	16

Керівництво по установці

Додаткові комплектуючі.....	19
Короткий опис установки - Внутрішній блок	20
Складові частини.....	21
Установка внутрішнього блоку	22
1. Виберіть місце установки.....	22
2. Прикріпіть монтажну пластину до стіни.....	22
3. Просвердліть отвір у стіні для з'єднувального трубопроводу	23
4. Підготуйте трубопровід холодоагенту	24
5. Підключіть зливний шланг.....	26
6. Підключіть сигнальний та силовий кабелі ..	27
7. Обмотайте труби та кабелі	28
8. Встановіть внутрішній блок	28
Установка зовнішнього блоку.....	29
1. Виберіть місце установки.....	29
2. Встановіть зливний патрубок.....	29
3. Закріпіть зовнішній блок.....	30
4. Підключіть сигнальні та силові кабелі.....	31
Підключення трубопроводу холодоагенту.....	33
А. Примітка про довжину труби.....	33
В. Інструкції з підключення - трубопровід холодоагенту.....	33
1. Розріжте труби.....	33
2. Видаліть задирки.....	34
3. Розширення зрізу труби.....	34
4. З'єднайте труби.....	34
Повітряна Евакуація.....	36
1. Інструкції з евакуації.....	36
2. Примітка щодо додавання холодоагенту.....	37
Перевірка на витік електрики та газу.....	38
Тестовий запуск.....	39

Заходи безпеки

ЗАСТЕРЕЖЕННЯ!



Цей знак попереджує, що недотримання інструкцій може призвести до смерті або серйозних травм

ОБЕРЕЖНО!



Цей знак попереджує, що недотримання інструкцій може викликати легке ушкодження здоров'я або пошкодження приладу або іншого майна

Прочитайте запобіжні заходи перед експлуатацією та встановленням. Неправильна установка через ігнорування інструкцій може призвести до серйозних пошкоджень або травм. Серйозність можливих пошкоджень або травм класифікується як **ПОПЕРЕДЖЕННЯ** або **ОБЕРЕЖНО**.



ЗАСТЕРЕЖЕННЯ

Цей прилад може використовуватися дітьми у віці від 8 років і старше і особами з обмеженими фізичними, сенсорними або розумовими здібностями або відсутністю досвіду і знань, якщо їм було надано нагляд або інструкція щодо безпечного використання приладу і розуміння пов'язаних з цим небезпек.

Діти не повинні грати з приладом.

Діти у віці від 3 років і менше 8 років не повинні підключати, регулювати і чистити прилад або виконувати технічне обслуговування.



ЗАСТЕРЕЖЕННЯ!

- Технічне обслуговування повинно виконуватися кваліфікованими фахівцями. Інакше, це може призвести до травм або пошкодження пристрою.
- Від'єднайте кондиціонер від електроживлення під час його чищення. Інакше, це може призвести до ураження електричним струмом.
- Якщо шнур живлення пошкоджений, він повинен бути замінений виробником, його агентом з обслуговування або аналогічним кваліфікованим персоналом, щоб уникнути небезпеки.
- Не використовуйте воду для миття кондиціонеру, щоб уникнути ураження електричним струмом.
- Не розпиляйте воду на внутрішній блок. Це може викликати ураження електричним струмом або несправність.
- Після зняття фільтра не торкайтеся пластин, щоб уникнути травм.
- Не використовуйте вогонь або фен для сушіння фільтра, щоб уникнути деформації або пожежі.
- Не ремонтуйте кондиціонер самостійно. Це може викликати ураження електричним струмом або пошкодження. Будь ласка, зверніться до авторизованого сервісного центру, коли вам потрібно відремонтувати кондиціонер.
- Не вставляйте пальці або предмети в повітрязабірник або отвори для випуску повітря. Це може стати причиною травми або пошкодження пристрою.
- Не закривайте отвір для випуску повітря або повітрязабірник. Це може привести до несправності.
- Не допускайте попадання води на пульт дистанційного керування, інакше пульт дистанційного керування може зламатись.
- Коли відбуваються нижченаведені події, вимкніть кондиціонер і негайно вимкніть живлення, а потім зверніться до торгового представника або до авторизованого сервісного центру.
 - Мережевий шнур живлення перегрівається або пошкоджений.
 - Незвичний звук під час роботи кондиціонера.
 - Автоматичний вимикач часто спрацьовує.
 - Кондиціонер виділяє горілий запах.
 - Внутрішній блок протікає.
- Якщо кондиціонер працює у неналежних умовах, це може привести до несправності, ураження електричним струмом або пожежі.
- Під час увімкнення або вимкнення пристрою за допомогою перемикача аварійного режиму роботи натискайте на цей перемикач з ізольованим предметом, а не металічним.
- Не наступайте на верхню панель зовнішнього блоку або не кладіть на неї важкі предмети. Це може призвести до пошкодження або травми.



ЗАСТЕРЕЖЕННЯ ЩОДО ЧИЩЕННЯ І ОБСЛУГОВУВАННЯ

- Вимкніть пристрій та відключіть живлення перед чищенням. Якщо цього не зробити, це може призвести до ураження електричним струмом.
- **НЕ ЧИСТИТЬ** кондиціонер із надмірною кількістю води.
- **НЕ ЧИСТИТЬ** кондиціонер горючими миючими засобами. Горючі миючі засоби можуть привести до виникнення пожежі або деформації.



ОБЕРЕЖНО

- Вимкніть і від'єднайте живлення кондиціонер, якщо не збираєтесь використовувати його протягом тривалого часу.
- Вимкніть і від'єднайте прилад під час грози.
- Переконайтесь, що конденсат води може безперешкодно стікати з приладу.
- **Не вмикайте** кондиціонер мокрими руками. Це може призвести до ураження електричним струмом.
- **Не використовуйте** прилад для будь-яких інших цілей, окрім використання за призначенням.
- **Не ставте** або не кладіть предмети на верхню частину зовнішнього блоку.
- **Не дозволяйте** експлуатацію кондиціонеру протягом тривалого часу з відкритими дверима або вікнами, а також в умовах високого рівня вологості.
- **Не ставте** нагрівальні прилади поряд з кондиціонером.
- Транспортуйте кондиціонер тільки у вертикальному положенні.



ЗАСТЕРЕЖЕННЯ ЩОДО ЕЛЕКТРИЧНИХ ЧАСТИН

- Використовуйте тільки призначений шнур живлення. Якщо цей шнур пошкоджений, він повинен бути замінений виробником або спеціально кваліфікованими особами авторизованого сервісного центру, щоб уникнути небезпеки.
- Тримайте шнур живлення в чистоті. Видаліть пил або бруд, що накопичується на вилці або навколо неї. Забруднення штекерів може призвести до пожежі або ураження електричним струмом.
- **Не тягніть** за шнур живлення, щоб відключити кондиціонер. Візьміться міцно за вилку і витягніть її з розетки. Якщо тягнути безпосередньо за шнур, це може пошкодити його, що може призвести до пожежі або ураження електричним струмом.
- **Не використовуйте** подовжувач, не продовжуйте шнур живлення вручну або не під'єднайте інші пристрої до розетки, до якої під'єднаний кондиціонер. Незадовільні електричні з'єднання, ізоляція і недостатня напруга можуть викликати пожежу.
- Щоб уникнути пожежі або ураження електричним струмом кондиціонер повинен бути заземлений. Кондиціонер потрібно підключити до заземленої розетки.
- Для всіх робіт з електромонтажу дотримуйтесь усіх місцевих та національних стандартів електропроводки, правил та Інструкції з монтажу. Щільно підключіть кабелі та надійно затисніть їх, щоб запобігти пошкодженню клеми зовнішні сили. Неправильні електричні з'єднання можуть перегріватися і викликати пожежу, а також можуть спричинити шок. Всі електричні з'єднання повинні бути виконані відповідно до схеми електричного підключення, розташованої на панелях внутрішнього та зовнішнього блоків.

**ПОПЕРЕДЖЕННЯ щодо використання холодоагента R32/R290**

- У разі використання горючого холодоагента обладнання потрібно зберігати у добре вентильованій зоні. Розміри приміщення мають відповідати розмірам, що вимагаються для експлуатації.
Для моделей з холодоагентом R32:
Пристрій потрібно встановлювати, використовувати і зберігати у приміщенні загальною площею понад 4 м². Пристрій не можна встановлювати у невентильованому приміщенні, якщо його площа менша за 4 м². Вимоги щодо мінімальної площі приміщення для моделей з холодоагентом R290:
пристрої ≤ 9000 BTU/год: 13 м²
пристрої > 9000 BTU/год і ≤ 12000 BTU/год: 17 м²
пристрої > 12000 BTU/год і ≤ 18000 BTU/год: 26 м²
пристрої > 18000 BTU/год і ≤ 24000 BTU/год: 35 м²
- Використання багаторазових механічних з'єднувачів і розвальцьованих з'єднань у приміщенні не допускається.
(Вимоги стандарту **EN**).
- Навантаження на механічні з'єднувачі, що використовуються у приміщенні, не має перевищувати 3 г/рік при 25 % від максимально допустимого тиску. У разі повторного використання механічних з'єднувачів у приміщенні прокладки потрібно оновити. У разі використання розвальцьованих з'єднань у приміщенні місце з'єднання потрібно розвальцьовувати знову. (Вимоги стандарту **UL**).
- У разі використання механічних з'єднувачів у приміщенні прокладки потрібно оновити. У разі використання розвальцьованих з'єднань у приміщенні місце з'єднання потрібно розвальцьовувати знову. (Вимоги стандарту **IEC**).

Вимоги щодо утилізації

Це маркування на виробі або супровідній документації до нього означає, що відходи електричного та електронного обладнання не можна змішувати зі звичайними побутовими відходами.

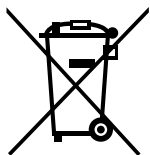
**Належна утилізація виробу
(Відходи електричного та електронного обладнання)**

Це обладнання містить холодоагент та інші потенційно небезпечні матеріали. Під час утилізації цього обладнання законодавство передбачає особливий порядок збирання та поводження.

Заборонено викидати цей виріб як побутове сміття або несортоване звичайне сміття.

Способи утилізації обладнання:

- Утилізувати обладнання у спеціалізованому закладі зі збирання відходів електронного обладнання.
- У разі придбання нового обладнання продавець забирає старе обладнання безкоштовно.
- Виробник забирає старе обладнання безкоштовно.
- Продаж обладнання сертифікованим продавцям металобрухту.

Особливе зауваження

Викидаючи це обладнання у лісі або в іншому природному середовищі, ви створюєте загрозу для свого здоров'я та довкілля. Небезпечні речовини можуть потрапити у ґрунтові води, а відтак у харчовий ланцюжок.

Кондиціонер повітря



УВАГА

R32 ХОЛОДОАГЕНТ

У цьому повітряному кондиціонері використовується холодоагент R32 ЦЕЙ ПРОДУКТ МІСТИТЬ ТА ВИКОРИСТОВУЄ R32 ЦЕЙ ПРОДУКТ ПОВИНЕН ВСТАНОВЛЮВАТИСЯ АБО ОБСЛУГОВУВАТИСЯ ТІЛЬКИ КВАЛІФІКОВАНИМ ПЕРСОНАЛОМ

Ознайомтесь з державними, територіальними та місцевими нормами, законами, інструкціями з установки та експлуатації, перш ніж розпочати установку, обслуговування та/або ремонт цієї продукції.

Інструменти, які необхідні для установки

1. Викрутка марки Phillips
2. Рівець
3. Електродріль, порожнє свердло (Ø 70 мм)
4. Шестигранний ключ (4 мм) 18 Н • м (1,8 кгс • м)
5. Гайковий ключ 42 Н • м (4,3 кгс • м)
6. Труборізка 55 Н • м (5,6 кгс • м)
7. Розширювач 65 Н • м (6,6 кгс • м)
8. Ніж 100 Н • м (10,2 кгс • м)
9. Детектор газового витоку
10. Вимірювальна стрічка
11. Термометр
12. Мегаметр
13. Мультиметр
14. Моментний ключ
15. Вакуумний насос
16. манометричний колектор
17. Трубний розширювач

Запобіжні заходи

- Уважно ознайомтесь з "Запобіжними заходами" перш ніж розпочати установку.
- Роботи з установки електроустаткування повинні проводитися кваліфікованим електриком. Впевніться у тому, що ви використовуєте роз'єм живлення та мережу електроживлення, які відповідають певній моделі.
- Необхідно суворо дотримуватися нижчеописаних запобіжних заходів, оскільки від їх дотримання залежить безпека. Значення кожної вказівки описане нижче. Неправильна установка з причини ігнорування інструкцій може привести до ушкодження. Позначення інструкцій класифікуються описаним нижче способом.

	ОБЕРЕЖНО	Ця вказівка означає ризик смерті або серйозного травмування
	УВАГА	Ця вказівка означає ризик серйозного травмування чи пошкодження обладнання

Заходи безпеки, яких необхідно дотримуватися, позначаються наступними символами:

	Символ на білому фоні означає дії, які ЗАБОРОНЕНІ
	Символ на темному фоні означає дії, які необхідно здійснити

- Здійсніть пробний пуск для того, щоб переконатися у відсутності порушень у роботі після установки. Потім пояснить користувачеві принцип експлуатації, та обслуговування як визначено інструкціями. Нагадайте клієнтові про те, щоб він зберігав інструкції з експлуатації з метою їх подальшого використання

ОБЕРЕЖНО

	З метою прискорення процесу розморожування або очищення, не використовуйте будь-які засоби, що не рекомендовані виробником. Використання невідповідного методу або матеріалів може привести до пошкодження продукції, опіку або серйозних травм.
	Не встановлюйте зовнішній блок біля поручня веранди. Якщо повітряний кондиціонер встановлений на веранді у висотному будинку, дитина може забратися на зовнішній блок та переступити через поручень, що приведе до нещасного випадку.
	Не використовуйте неналежний, змінений, сполучений або подовжувальний шнур живлення. Не підключайте інше електричне устаткування до однієї та тієї ж розетки. Слабкий контакт, погана ізоляція або перенапруження можуть привести до удару електричним струмом або займанням.
	Пристрій повинен розташовуватись у добре вентильованому приміщенні з площею більше 2,06 м ² . У цьому приміщенні не повинні знаходитися джерела займання. Необхідно, щоб пристрій знаходився на безпечній відстані від відкритого полум'я, працюючого газового устаткування або електричного нагрівача. Інакше це може привести до вибуху, смерті або травмування.
	Не зв'язуйте шнур живлення у пучок. Це може привести до перегрівання шнура живлення.
	Не вставляйте пальці або інші предмети у пристрій, оскільки вентилятор, що обертається з великою швидкістю, може привести до травмування.
	Не сидіть та не ставайте на кондиціонер, оскільки ви можете випадково впасти з нього.
	Кондиціонер повинен встановлюватися і/або експлуатуватися в приміщенні з площею більше 2,06 м ² та знаходитися на безпечній відстані від джерел займання, таких як нагрівальні прилади /іскри/відкрите полум'я, або небезпечних приладів, таких як газові установки, газові плити, системи подачі газу, електричні плити і так далі.
	Зберігайте пластикові пакети (пакувальні матеріали) у захищеному від дітей місці, оскільки вони можуть потрапити у ніс та рот, та заблокувати дихальні шляхи.
	Під час установки або переміщення повітряного кондиціонера необхідно вжити відповідні заходи для того, щоб інші речовини, окрім вказаного холодоагенту, не потрапили в цикл з сумішшю холодоагентів (трубопровід). Потраплення повітря та інших речовин може привести до підвищення тиску у циклі холодоагенту та спричинити вибух, травмування і так далі.
	Не протикайте та не пропалюйте устаткування, що знаходиться під тиском. Необхідно ізолювати прилад від тепла, полум'я, іскор або інших джерел займання. Інакше це може привести до вибуху, отримання травм або смерті.
	Не заливайте інший холодоагент та не замінійте вказаний холодоагент будь-яким іншим видом холодоагенту. Це може призвести до ушкодження продукту, вибуху та травмування.
	Уникайте використання розтрубних з'єднань усередині будівлі або приміщення під час підключення теплообмінника зовнішнього блоку до сполучного трубопроводу. Підключення трубопроводу подачі холодоагенту усередині будівлі або приміщення повинне здійснюватися шляхом спайки або зварювання. З'єднувати зовнішній блок розтрубним методом можна тільки ззовні будівлі або приміщення. Розтрубне з'єднання може привести до витоку газу або виникнення займистої атмосфери.
	<ul style="list-style-type: none">• Для моделі R32 використовуйте трубопровід, конусну гайку та інструменти, які підходять для холодоагенту R32. Використання існуючого трубопроводу (R22), конусної гайки або інструментів може привести до підвищення тиску в циклі холодоагенту (у трубопроводі), що, у свою чергу, може привести до вибуху або травмування.• Товщина або міди труби, що використовуються у моделі R32, мають бути більше 0,8 мм. Не використовуйте труби, довжина котрих є меншою за 0,8 мм.• Рекомендується, щоб об'єм залишкового масла був менше 40 мг/10 м.
	Установкою має займатися кваліфікований фахівець або уповноважений дилер. Якщо користувач неправильно встановлює кондиціонер, це може привести до витоку води, ураження електричним струмом або займання.
	Встановлюйте систему холодоагенту відповідно до інструкції з установки. Неправильна установка може привести до витоку води, ураження електричним струмом або займання.
	Використайте тільки вказані та допоміжні вузли для установки. Інакше це може привести до падіння блоку, витоку води, поразки електричним струмом або займання.
	Встановлюйте кондиціонер в місцях, які здатні витримати вагу установки. Якщо рівень міцності у місці установки є недостатнім або установка є неналежною, прилад може впасти та призвести до травмування.
	При виконанні електричних робіт дотримуйтесь вимог національних норм та цих інструкцій. Потрібно використовувати незалежний ланцюг живлення або одинарний вивід. Якщо пропускання спроможність ланцюга є недостатньою або електричне устаткування є дефектним, це може привести до ураження електричним струмом або займання.
	Не використовуйте кабель / зовнішній сполучний кабель. Використовуйте тільки вказаний зовнішній / внутрішній з'єднувальний кабель. Дивіться інструкцію 5 ПІДКЛЮЧЕННЯ КАБЕЛЯ ДО ВНУТРІШНЬОГО БЛОКУ та міцно з'єднуйте зовнішній / внутрішній з'єднувальний кабель. Якщо з'єднання або кріплення є неналежним, це може привести до перегріву або стати причиною займання з'єднання.
	Електропроводка повинна бути правильно прокладена для того, щоб забезпечити правильне кріплення кришки панелі управління. Якщо кришка панелі управління закріплена неналежним чином, це може призвести до пожежі або ураження електричним струмом.
	Ще обладнання повинне оснащуватися розмикачем ланцюга із захистом у разі витоку струму на землю або пристроєм диференційного захисту з чутливістю у 30 мА при 0,1 сек або менше. В іншому випадку це може призвести до ураження електричним струмом, або стати причиною займання корпусу обладнання чи пробую ізоляції.
	Під час установки, належним чином встановлюйте трубопровід подачі холодоагенту перед запуском компресора. Експлуатація компресора без установки трубопроводу подачі холодоагенту та клапанів у відкритому положенні може призвести до потраплення повітря у систему, підвищення тиску у циклі холодоагенту та, як результат, до вибуху, отримання травм і т.д.
	Під час виконання процесу відкачування, зупиніть компресор перш ніж демонтувати трубопровід холодоагенту. Демонтаж трубопроводу холодоагенту під час роботи компресора та при відкритих клапанах може призвести до потраплення повітря у систему, підвищення тиску в циклі холодоагенту та, як результат, до вибуху, отримання травм і т.д.

	Затягніть конусну гайку моментним ключем зазначеним методом. Якщо конусна гайка перетягнена, вона може тріснути, що призведе до витoku газоподібного холодоагенту.
	По завершенні установки впевніться у відсутності витoku газоподібного холодоагенту. У разі контакту газоподібного холодоагенту з вогнем може утворюватися токсичний газ.
	У разі витoku газоподібного холодоагенту необхідно провітрити приміщення. У разі контакту газоподібного холодоагенту з вогнем може утворюватися токсичний газ.
	Слід пам'ятати, що холодоагенти можуть не мати запаху.
	Це обладнання має бути належним чином заземлене. Заземлювальна лінія не повинна підключатися до газопровідного, водопровідного трубопроводу, блискавозахисного заземлення та телефону. Інакше це може призвести до ураження електричним струмом у разі поломки обладнання чи пошкодження ізоляції.
УВАГА	
	Не встановлюйте кондиціонер у місцях, в яких може трапитися виток займистого газу. Виток та накопичення газу у просторі біля кондиціонера може стати причиною пожежі.
	Необхідно вжити заходів для того, щоб запобігти попаданню рідини або пари у водозбірник, або колектори, так як пар важчий за повітря та може створювати задушливу середу.
	Не спускайте холодоагент під час установки трубопроводу, повторної установки та ремонту вузлів, що містять холодоагент. Обережно поводьтеся з рідким холодоагентом, так як контакт з ним може призвести до обмороження.
	Не торкайтеся гострих алюмінієвим лопаток, так як це може призвести до травмування.
	Встановлюйте зливний трубопровід як визначено інструкціями з установки. Якщо злив є недостатнім, вода може потрапити у приміщення та пошкодити меблі.
	Встановлюйте кондиціонер в місцях, які дозволяють проводити обслуговування. Неправильна установка, обслуговування та ремонт повітряного кондиціонера можуть призвести до пошкодження майна або травмування.
	Підключення електроживлення до повітряного кондиціонера. Використовуйте шнур живлення 3 x 1,5 мм ² з позначенням 60245 IEC 57 або більш міцний шнур. Підключіть шнур живлення повітряного кондиціонера до мережі живлення, використовуючи один з нижчеописаних методів. Точка підключення електроживлення повинна бути легкодоступною для того, щоб мати змогу відключити живлення у аварійній ситуації.
	У деяких країнах заборонено постійне підключення повітряного кондиціонера до мережі живлення. 1) Електричне живлення з роз'ємом за допомогою розетки. Використовуйте вилку електроживлення 15 / 16А з заземлюючим штирем для підключення до розетки. 2) Електричне з'єднання з розмикачем ланцюга для забезпечення тимчасового з'єднання. Використовуйте затверджений розмикач ланцюга 16А з метою забезпечення нероз'ємного з'єднання. Даний розмикач повинен являти собою двополюсний перемикач з мінімальною відстанню між контактними у 3,0 мм.
	Установка Необхідно, щоб процесом установки займалися дві особи, того, щоб мати змогу відключити живлення у разі аварійної ситуації.

ЗАПОБІЖНІ ЗАХОДИ ПРИ ВИКОРИСТАННІ ХОЛОДОАГЕНТУ R32

- Базові методи установки ідентичні методам роботи зі стандартними холодоагентами (R410A, R22)
- Проте, необхідно враховувати наступну інформацію:

ОБЕРЕЖНО	
	Оскільки робочий тиск у цій моделі вищий за тиск у моделях R22, необхідно використовувати спеціальні інструменти для установки, прокладення трубопроводу та обслуговування (дивіться "2.1 Спеціальні інструменти для моделі R32 (R410A)"). У разі заміни R22 на R32 завжди замініть традиційний трубопровід та конусні гайки на трубопровід для R32 та R410, а також конусними гайками на стороні зовнішнього блоку. При використанні моделі R32 та R410A можна використовувати конусну гайку на зовнішньому блоці та трубопроводі.
	Моделі, в яких використовується холодоагент R32 та R410A, оснащені портами з різним діаметром різьблення з метою попередження помилкового заливання холодоагенту R22 та забезпечення безпеки. Тому слід здійснювати перевірку завчасно. [Діаметр різьблення заливного отвору для моделі R32 і R410A складає 12,7 мм (½ дюйма)].
	Будьте більш обережні ніж при роботі з R22 з метою попередити потрапляння сторонніх часток (олії, води і так далі) у трубопровід. Також, при зберіганні трубопроводу, необхідно надійно закупорювати отвори шляхом затискання, обмотки стрічкою і так далі (Спосіб використання R32 аналогічний способу використання R410A).
УВАГА	
	<p>1. Установка (простір)</p> <ul style="list-style-type: none"> • Роботи з установки трубопроводу повинні бути зведені до мінімуму. Намагайтеся не використовувати зігнуті труби та не згинайте труби під великим кутом. • Трубопровід повинен бути захищений від фізичного пошкодження. • Устаткування має відповідати державним нормам, що застосовуються до газового обладнання, державним муніципальним правилам та законам. Необхідно повідомляти усі відповідні органи відповідно до діючих норм. • Механічні з'єднання повинні бути доступні для обслуговування. • Якщо використовується механічна вентиляція, необхідно утримувати в чистоті вентиляційні отвори. • При утилізації продукції дотримуйтеся заходів безпеки, що визначені розділом № 12, та державними нормами. Для того, щоб отримати інструкції щодо належної утилізації продукції зв'яжіться з місцевим офісом. • З'єднання трубопроводу подачі холодоагенту, тобто трубопроводу, підключеного до одиничних компонентів, повинне маркуватися етикеткою класу (дивіться малюнок 9.1 Діючих норм і правил) через кожні два метри видимого трубопроводу. Це також стосується трубопроводу, розташованого у стельовому просторі та будь-яких пустотах, де можна проводити обслуговування або ремонт.
	<p>2. Обслуговування</p> <p>2-1 Обслуговуючий персонал</p> <ul style="list-style-type: none"> • Весь кваліфікований персонал, який займається виконанням робіт у контурі холодоагенту, повинен мати діючу ліцензію, яка видана відповідними компетентними органами та підтверджує вміння такого персоналу безпечно поводитися з холодоагентами відповідно до загальноприйнятих технічних умов оцінки. • Ремонт повинен виконуватися відповідно до рекомендацій виробника обладнання. Обслуговування та ремонт, що передбачає допомогу з боку іншого досвідченого персоналу, повинні проводитися під наглядом особи, яка має досвід у використанні займистих холодоагентів. • Ремонт повинен здійснюватися тільки відповідно до рекомендацій виробника. <p>2-2 Роботи</p> <ul style="list-style-type: none"> • Перш ніж приступити до ремонту або обслуговування систем, що містять займисті холодоагенти, необхідно провести випробування на безпеку для того, щоб мінімізувати ризик займання. При ремонті холодильної системи необхідно вжити заходів безпеки, що зазначені в пунктах 2-2 -2-8, перед початком робіт. • Роботи повинні проводитися контрольованим способом для того, щоб мінімізувати ризик виникнення займистого газу або пари під час виконання робіт. • Обслуговуючий персонал та інші особи, які беруть участь у роботі, повинні бути проінструктовані щодо виконуваних робіт. Усі роботи повинні контролюватися. • Не здійснюйте роботи у обмеженому просторі. • Використовуйте засоби особистого захисту, включаючи засоби захисту дихальних шляхів, якщо необхідно. • Переконайтеся в тому, що умови у місці установки є безпечними. Обмежте використання легкозаймистих речовини. Необхідно, щоб джерела займання та гарячі металеві поверхні знаходилися на безпечній відстані. <p>2-3 Перевірка наявності холодоагенту.</p> <ul style="list-style-type: none"> • Місце установки слід перевіряти за допомогою детектора холодоагенту перед та під час виконання робіт для того, щоб визначити наявність потенційно займистих середовищ. • Переконайтеся в тому, що обладнання для виявлення витoku сумісно з займистими холодоагентами, тобто є іскробезпечним та належним чином ущільнено. • У разі витoku / розливу необхідно негайно провітрити приміщення та перебувати на безпечній відстані від місця розливу / витoku. • У разі витoku / розливу необхідно проінформувати осіб, які перебувають у місці розливу / витoku, про необхідність негайно ізолювати небезпечну зону та вивести з приміщення сторонніх осіб.

2-5 Відсутність джерел займання

- Особи, які виконують роботи з ремонту або обслуговування системи холодоагенту, що включає трубопроводи, які містять займісті холодоагенти, не повинні використовувати різні джерела займання таким чином, який може стати причиною пожежі або вибуху. Ці особи не повинні палити під час виконання робіт.
- Всі потенційні джерела займання, включаючи сигарети, повинні перебувати на достатній відстані від місця установки, ремонту, демонтажу та утилізації, при виконанні яких існує ризик витоку холодоагенту.
- Перед початком робіт необхідно перевірити зону навколо обладнання для того, щоб переконатися у відсутності ризику заpalення.
- Повинен бути встановлений знак «Не палити».

2-6 Вентильована зона

- Переконайтеся у тому, що зона відкрита та досить провітрована, перш ніж почати демонтаж системи або будь-які вогнебезпечні роботи.
- Вентиляція повинна забезпечуватись під час виконання робіт.
- Вентиляція повинна безпечно розсіювати холодоагент, що витік, та виводити його у атмосферу.

2-7 Перевірка холодильного обладнання

- При заміні електричних деталей нові деталі повинні відповідати визначеним цілям та специфікаціям.
- Необхідно дотримуватися вказівок виробника з ремонту та обслуговування.
- У разі наявності сумнівів, зверніться за допомогою до технічного відділу виробника.
- Установки в яких використовуються займісті холодоагенти, повинні проходити наступні перевірки. Обсяг холодоагенту повинен відповідати розміру приміщення, в якому встановлюються вузли, що містять холодоагент.
 - Вентильовані механізми та виводи не забиті та працюють належним чином.
 - Якщо використовується непрямий холодильний контур необхідно перевірити вторинний контур на предмет наявності холодоагенту.
 - Маркування на обладнанні повинне бути читабельним та видимим. Нечитабельні маркування та знаки повинні бути замінені.
 - Холодильна труба або компоненти встановлені в положенні, яке мінімізує їх контакт з речовиною, що призводить до корозії вузлів, в яких містяться компоненти холодоагенту, за умови, що вузли не виготовлені зі стійких до корозії матеріалів або самі не захищені від корозії.

2-8 Перевірка електроприладів

- Ремонт та обслуговування електричних компонентів включають перевірку безпеки та процедури перевірки компонентів.
- Вихідна перевірка безпеки включає наступне, але не обмежується цим:
 - Конденсатори розряджені: ця перевірка повинна проводитися з дотриманням правил з техніки безпеки з метою запобігання іскрінню.
 - Під час зливу, заповнення або продувки системи необхідно переконатися у відсутності відкритих електричних компонентів або проводів, що знаходяться під напругою.
 - Заземлення є надійним.
- Необхідно завжди дотримуватися інструкцій виробника щодо ремонту та обслуговування.
- У разі наявності сумнівів, зверніться за допомогою до технічного відділу виробника.
- При наявності поломки, яка негативно впливає на безпеку, необхідно відключити електроживлення до тих пір, поки поломка не буде усунута.
- Якщо поломку не можна відразу усунути, але потрібно щоб робота тривала, слід застосовувати тимчасове вирішення проблеми.
- Власник обладнання повинен бути проінформований про необхідність надання даних інструкцій всім іншим особам.

3. Ремонт герметичних компонентів

- Під час ремонту герметичних компонентів усе рекомендоване обладнання повинне бути відключене від живлення перед зніманням герметичних кришок і т. д.
- Якщо вкрай необхідно, щоб обладнання залишалось підключеним до електроживлення під час ремонту, потрібно встановлювати пристрої для визначення витоку в найбільш критичних місцях з метою оповіщення про виникнення потенційно небезпечних ситуацій.
- При ремонті електричних компонентів необхідно звернути особливу увагу на наступне. До корпусу не можна вносити таких змін, що можуть вплинути на захисні властивості пристрою. Необхідно перевіряти наявність пошкоджень кабелю, надмірної кількості з'єднань, клею, які не відповідають зазначеним вимогам, пошкоджені ущільнювачі, неправильного підключення втулок і т. д.
 - Переконайтеся в тому, що апарат встановлений міцно.
 - Переконайтеся в тому, що ущільнення або ущільнюючі матеріали не пошкоджені та запобігають потраплянню вогнебезпечної середовища.
 - Нові деталі повинні відповідати специфікаціям виробника.

ПРИМІТКА: Використання кремнієвого герметика може негативно позначитися на ефективності окремих типів обладнання, що виявляє течію. Іскробезпечні компоненти не повинні бути ізолювані до проведення робіт на них.

4. Ремонт іскробезпечних компонентів

- Не застосовуйте будь-яке індуктивне або емнісне навантаження до ланцюгу, якщо в устаткуванні, що використовується, не були реалізовані заходи, які запобігають перевищенню допустимої напруги та струму.
- Іскробезпечні компоненти можуть використовуватися за умови наявності напруги та займистого середовища.
- Апарат, що проходить випробування, повинен бути розрахований на правильну потужність.
- Усі компоненти повинні замінюватись тільки на компоненти, які вказав виробник. Використання компонентів, не зазначених виробником, може призвести до займання холодоагенту під час витоку.

5. Кабель

- Переконайтеся, що кабель не зношений та не підлягає корозії, тиску, вібрації або іншим негативним впливам навколишнього середовища.
- Під час перевірки також слід враховувати ступінь зносу або наявність вібраційного навантаження, що створюється такими джерелами, як компресори або вентилятори.

6. Визначення займістих холодоагентів

- У будь-якій ситуації забороняється використовувати потенційні джерела займання при визначенні витоків холодоагенту.
- Галоїдний течешукач (або будь-який інший детектор, в якому використовується відкрите полум'я) не повинен використовуватися.

7. Методи виявлення рідини

- Електронні датчики витоку повинні використовуватися для виявлення займістих холодоагентів, однак їхня чутливість може бути невідповідною або дані детектори можуть потребувати повторного калібрування. (обладнання для виявлення повинно проходити процедуру калібрування у середовищі, що не містить холодоагент).
- Переконайтеся у тому, що детектор не є потенційним джерелом займання та підходить для використовуваного холодоагенту;
- Обладнання для виявлення витоку повинно налаштуватися згідно з відсотковою концентрацією НКПР холодоагенту проходить процедуру калібрування з урахуванням використовуваного холодоагенту та процентного співвідношення газу (максимум 25%).
- Рідина для виявлення витоку сумісні з більшістю холодоагентів, однак слід уникати використання детергентів, що містять хлор, оскільки останній може вступати у реакцію з холодоагентом та приводити до корозії мідного трубопроводу.
- Якщо є підозра наявності витоку, необхідно загасити/усунути джерела відкритого полум'я.
- При виявленні витоку холодоагенту, для усунення якого необхідно здійснити спайку, всі холодоагенти повинні бути видалені з системи або ізолювані (шляхом закриття клапанів) у тій частині системи, яка віддалена від місця витоку. Азот, що не містить кисень, повинен продуватися через систему перед та протягом процесу спайки.

8. Демонтаж та оцінка

- Під час розбирання контуру холодоагенту з метою ремонту або з якоюсь іншою метою, потрібно використовувати загальноприйнятні процедури. Однак, важливо дотримуватися найкращої практики, так як займістість повинна враховуватися. Необхідно дотримуватися такої процедури:

• Видаліть холодоагент -> • продуйте контур інертним газом -> • повторно продуйте інертним газом -> • відкрийте контур шляхом розрізання або спайки.

- Холодоагент повинен заливатися у відповідні циліндри.
- Систему потрібно промивати азотом, що не містить кисень, з метою забезпечення безпеки пристрою.

	<ul style="list-style-type: none"> • Необхідно декілька разів повторити цей процес. • При цьому забороняється використовувати стиснене повітря або кисень. • Процедура промивання повинна здійснюватися шляхом усунення вакууму в системі за допомогою азоту, що не містить кисень. Азот подається до тих пір, поки не буде досягнутий робочий тиск. Потім, азот скидається у атмосферу та вакуум видаляється остаточно. • Даний процес повинен повторювати до повного видалення холодоагенту з системи. • Після продування азотом, що не містить кисень, система повинна вентилуватися до тих пір, поки не буде досягнутий рівень атмосферного тиску. • Ця процедура вкрай важлива при виконанні спайки труб. • Переконайтеся у тому, що вивід вакуумного насоса не знаходиться біля джерела займання та забезпечується належна вентиляція.
!	<p>9. Процедури заповнення</p> <ul style="list-style-type: none"> • Окрім загальноприйнятих процедур заправки, необхідно дотримуватись наступних вимог: - Переконайтеся у відсутності забруднення різних холодоагентів при використанні заправного обладнання. - Шланги або трубопроводи повинні бути максимально короткими, з метою мінімізації кількості холодоагенту, що міститься у них. - Циліндри повинні перебувати у вертикальному положенні. - Переконайтеся в тому, що морозильна система заземлена, перш ніж почати заливати холодоагент у систему. - Установіть етикетку на системі після завершення заливки (якщо вона ще не розміщена). - Необхідно уникати надмірного заповнення морозильної системи. • Перш ніж повторно заправити систему необхідно провести випробування на міцність використовуючи азот, який не містить кисень (дивіться пункт № 7). • Система повинна проходити випробування на міцність після завершення процесу заливки, але перед введенням в експлуатацію. • Перш ніж залишити місце установки необхідно провести випробування на присутність витоку. • Під час заливання та спускання холодоагенту може накопичуватися електростатичний заряд та створювати небезпечні умови. <p>Для того, щоб попередити займання або вибух, необхідно розсіювати статичний струм при транспортуванні, використовуючи перед заправкою/зливом холодоагенту заземлюючі контейнери та обладнання.</p>
!	<p>10. Виведення з експлуатації</p> <ul style="list-style-type: none"> • Перед виконанням цієї процедури необхідно впевнитися, що технік знайомий з обладнанням та всіма його деталями. • Рекомендується, щоб усі холодоагенти заповнювалися безпечно. • Перед виконанням робіт зразки масла та холодоагенту повинні проходити аналіз перед їх повторним використанням. • Необхідно виключити електроживлення перед виконанням робіт. • Електростатичний заряд може накопичуватися та створювати небезпечні умови при час заливання та витоку холодоагенту. <p>Для того, щоб запобігти займанню або вибуху необхідно розсіювати статичний струм під час транспортування за допомогою заземлюючих контейнерів та обладнання перед заправкою/зливом холодоагенту.</p> <div data-bbox="678 593 1252 817" style="border: 1px solid black; padding: 5px;"> <ul style="list-style-type: none"> a) Ознайомтеся з обладнанням та принципами його роботи. б) Забезпечте електричну ізоляцію системи. в) Перед виконанням цієї процедури необхідно переконатися у наступному: <ul style="list-style-type: none"> • Розвантажувально-навантажувальне обладнання, призначене для розвантаження/навантаження циліндрів, повинно бути у наявності; • Повинні використовуватися засоби особистого захисту; • Процес заливки холодоагенту повинен контролюватися компетентною особою; • Заправне обладнання та циліндри відповідають діючим стандартам. </div> <ul style="list-style-type: none"> г) Заповніть систему холодоагенту, якщо можливо. г) Якщо неможливо створити вакуум, прокладіть трубопровід таким чином, щоб холодоагент міг зливатися з різних частин системи. д) Переконайтеся в тому, що циліндр знаходиться на вагах перед початком заливки холодоагенту. е) Запустіть заправний станок та здійсніть експлуатацію у відповідності з інструкцією виробника. ж) Не переповнюйте циліндри (не більше 80% від максимального об'єму рідини). з) Забороняється перевищувати максимальний робочий тиск в циліндрі навіть на короткий час. і) Якщо циліндри були належним чином заправлені і процес заправки завершено, переконайтеся в тому, що обладнання вилучено з місця проведення робіт та всі ізолюючі клапани обладнання закриті. к) Злитий холодоагент не повинен використовуватися в інших морозильних системах, якщо він не був очищений та перевірений.
!	<p>11. Маркування</p> <ul style="list-style-type: none"> • На устаткуванні повинна розміщуватися етикетка, яка свідчить про те, що обладнання виведено з експлуатації та холодоагент злитий. • На етикетці повинна бути вказана дата та підпис. • Переконайтеся в тому, що етикетки розміщені на обладнанні та свідчать про те, що дане обладнання містить займистий холодоагент.
!	<p>12. Злив</p> <ul style="list-style-type: none"> • Під час обслуговування або виведення з експлуатації рекомендується безпечно видалити усі холодоагенти з системи. • Під час заливання холодоагенту у циліндри переконайтеся в тому, що для збору холодоагенту використовуються тільки належні циліндри. • Переконайтеся у тому, що для заповнення всієї системи використовується достатня кількість циліндрів. • Усі циліндри, що використовуються, призначені для зливання холодоагенту (тобто спеціальні циліндри для зливу холодоагенту). • Циліндри повинні бути оснащені клапаном скидання тиску та відповідним запірним клапаном. • Циліндри для збору холодоагенту повинні віддалятися та, якщо можливо, охолоджуватися перед зливанням. • Обладнання для збору холодоагенту має бути у належному робочому стані та поставлятися у комплекті з інструкціями з експлуатації обладнання, а також бути придатним для зливу займистих холодоагентів. • Крім того, набір відкаліброваних ваг повинен бути в задовільному робочому стані. • Шланги повинні мати водонепроникні з'єднання та перебувати у належному робочому стані. • З метою запобігання займанню під час витоку холодоагентів переконайтеся в тому, що ця установка перебуває у задовільному робочому стані, належним чином обслуговується та все допоміжне електрообладнання є герметичним перш ніж почати використовувати установку для збору холодоагенту. Зв'яжіться з виробником у разі наявності додаткових питань • Зібраний холодоагент повинен повертатися постачальнику холодоагенту у належному збиральному циліндрі та має бути складений відповідний акт передачі відходів. • Не змішуйте холодоагенти у збиральних блоках, особливо у збиральних циліндрах. • Якщо необхідно видалити компресорні масла, впевніться у тому, що вони повністю очищені до допустимого рівня для того, щоб переконатися в тому, що займистий холодоагент відсутній в мастилi. • Перед поверненням компресора постачальнику, необхідно проводити процес очищення. • З метою прискорення цього процесу, необхідно використовувати тільки електричний нагрів корпусу компресора. • Під час зливання масла з системи необхідно дотримуватись заходів безпеки.

Технічні характеристики та характеристики пристрою

Внутрішній Блок

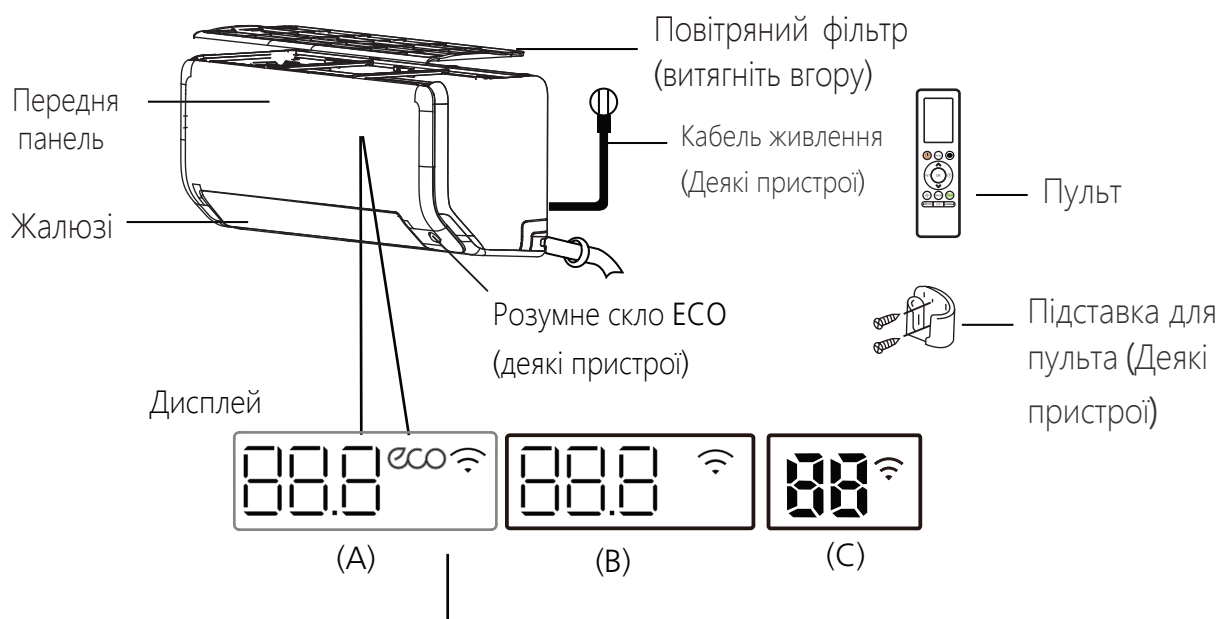

" 88.8 " "88" відображає температуру, режим роботи та коди помилок:

" 01 " протягом 3 секунд, коли:

- Встановлено ТАЙМЕР ВКЛ. (якщо пристрій " 01 " залишається включеним при установці ТАЙМЕРА ВКЛ

- Включена функція FRESH, лампа UV-C, SWING, TURBO, ECO, BREEZE AWAY, ECO INTELLIGENT EYE або SILENCE

" 0F " протягом 3 секунд, коли:

- Встановлено ТАЙМЕР на вимкнення
- Вимкнена функція FRESH, лампа UV-C, SWING, TURBO, ECO, BREEZE AWAY, ECO INTELLIGENT EYE або SILENCE

" dF " при розморожуванні (тільки для холодильних і опалювальних частин)

" 0L " коли включена функція Активного Очищення (для інверторного роздільного типу) коли включена функція Самоочищення (для типу з фіксованою швидкістю)

" FP " при включенні режиму нагріву при температурі 8°C (46°F)(деякі пристрої)

" ECO " при активації функції ECO (деякі пристрої)

" 0 " коли активована функція бездротового управління (деякі пристрої)

Значення кодів на Дисплеї

ПРИМІТКА: Різні моделі мають різну передню панель та дисплей. Не всі показники, описані нижче, доступні для придбаного вами кондиціонера. Будь ласка, перевірте внутрішній дисплей придбаного вами пристрою.

Ілюстрації в цьому посібнику наведені в пояснювальних цілях. Фактична форма вашого внутрішнього блоку може дещо відрізнятися. Фактична форма має переважну силу.

Робоча температура

При використанні кондиціонера за межами зазначених нижче температурних діапазонів можуть активуватися певні функції захисту, які призведуть до вимкнення пристрою.

Інверторний роздільний тип

	Режим охолодження	Режим Обігріву	Режимосушення
Кімнатна температура	16°C - 32°C (60°F - 90°F)	0°C - 30°C (32°F - 86°F)	10°C - 32°C (50°F - 90°F)
Температура На вулиці	0°C - 50°C (32°F - 122°F)	-30°C - 24°C (-22°F - 75°F)	0°C - 50°C (32°F - 122°F)
	-15°C - 50°C (5°F - 122°F) (Для моделей з низькотемпературними системами охолодження)		
	0°C - 52°C (32°F - 126°F) (для спеціальних тропічних моделей)	0°C - 52°C (32°F - 126°F) (для спеціальних тропічних моделей)	

ДЛЯ ЗОВНІШНІХ БЛОКІВ З ОБІГРІВАЧЕМ ЦОКОЛЯ АБО КАРТЕРА

коли зовнішня температура нижче 0°C (32 ° f), ми наполегливо рекомендуємо тримати блок увімкненим у мережу, щоб забезпечити його безперебійну роботу.

Тип з фіксованою швидкістю

	Режим охолодження	Режим Обігріву	Режимосушення
Кімнатна температура	16°C-32°C (60°F-90°F)	0°C-30°C (32°F-86°F)	10°C-32°C (50°F-90°F)
Температура На вулиці	18°C-43°C (64°F-109°F)	-7°C-24°C (19°F-75°F)	11°C-43°C (52°F-109°F)
	-7°C-43°C (19°F-109°F) <small>Для моделей з низькотемпературними системами охолодження</small>		18°C-43°C (64°F-109°F)
	18°C-52°C (64°F-126°F) <small>для спеціальних тропічних моделей</small>		18°C-52°C (64°F-126°F) <small>(Для спеціальних тропічних моделей)</small>

ПРИМІТКА: Відносна вологість повітря в приміщенні менше ніж 80%. Якщо потужність кондиціонера перевищує цей показник, на поверхні кондиціонера може накопичуватися конденсат. Будь ласка, встановіть вертикальні жалюзі для подачі повітря під максимальним кутом (вертикально до підлоги) і встановіть режим високої потужності вентилятора

Щоб ще більше оптимізувати продуктивність вашого пристрою, виконайте наступні дії:

- Тримайте двері та вікна зачиненими.
- Обмежте споживання енергії за допомогою функцій TIMER ON і TIMER OFF.
- Не перекривайте повітрязабірники або випускні отвори.
- Регулярно перевіряйте та очищуйте повітряні фільтри.

Посібник з використання інфрачервоного пульта дистанційного керування не входить в даний комплект літератури. Не всі функції доступні для кондиціонера. Будь ласка, перевірте внутрішній дисплей та пульт дистанційного керування придбаного вами пристрою.

Інші функції

• Автоматичний перезапуск (деякі пристрої)

Якщо пристрій відключиться від мережі, він автоматично перезапуститься з попередніми налаштуваннями, як тільки живлення буде відновлено.

• Захист від цвілі (деякі пристрої)

При вимкненні пристрою з режимів COOL (ОХОЛОДЖЕННЯ), AUTO (ОХОЛОДЖЕННЯ) або DRY (ОСУШЕННЯ), Кондиціонер продовжить працювати на дуже низькій потужності, щоб висушити конденсовану воду та запобігти росту цвілі.

• Бездротове керування (деякі пристрої)

Бездротове керування дозволяє керувати кондиціонером за допомогою мобільного телефону та бездротового з'єднання.

Для доступу до USB-пристрою, операції по заміні та технічному обслуговуванню повинні виконуватися спеціалізованими працівниками.

• Пам'ять кута нахилу жалюзі (деякі пристрої)

При включенні пристрою жалюзі автоматично відновлюють попередній кут нахилу.

• Активна функція очищення (деякі пристрої)

- Технологія Active Clean (Активне очищення) видаляє пил, цвіль та жир, що можуть викликати неприємні запахи, коли вони прилипають до теплообмінника, шляхом автоматичного замороження, а потім швидкого розморожування інею. Буде чути звук "Пі-Пі". Режим активного очищення використовується для отримання більшої кількості конденсованої води для поліпшення ефекту очищення, а холодне повітря буде видуватися назовні. Після очищення внутрішнє вітрове колесо продовжує працювати, подаючи гаряче повітря для сушіння випарника, таким чином запобігаючи утворенню цвілі та підтримуючи чистоту всередині.
- Коли цю функцію увімкнено, на дисплеї внутрішнього блоку з'являється вікно "CL", через 20-45 хвилин блок автоматично вимикається і скасовує функцію активного очищення.

• Легкий видув (деякі пристрої)

Ця функція дозволяє уникнути прямого обдування тіла потоком повітря і дозволяє насолодитися шовковистою прохолодою.

• Виявлення витoku холодоагенту (деякі пристрої)

Внутрішній блок автоматично відобразить "ELOC" при виявленні витoku холодоагенту.

• ECO Intelligent eye (Інтелектуальне спостереження) (деякі пристрої)

Система управляється інтелектуально в режимі Intelligent eye. Він може відстежувати діяльність людей у кімнаті. У режимі охолодження та обігріву, коли ви відсутні протягом 30 хвилин, пристрій автоматично знизить частоту для економії енергії (тільки для інверторних моделей). Також, пристрій автоматично запуститься та відновить роботу, якщо знову відчує активність людини.

• Режим Сну

Функція "Режим Сну" використовується для зменшення споживання енергії під час сну (і не потрібні однакові налаштування температури, для збереження комфорту). Ця функція може бути активована тільки за допомогою пульта дистанційного керування. А функція переходу в Режим Сну недоступна в режимі ВЕНТИЛЯТОРА або ОСУШЕННЯ.

У режимі ОХОЛОДЖЕННЯ пристрій підвищить температуру на 1°C (2°F) через 1 годину і збільшить ще на 1°C (2°F) ще через годину.

У режимі ОБІГРІВУ пристрій знизить температуру на 1°C (2°F) через 1 годину і знизить ще на 1°C (2°F) ще через годину.

Функція переходу в сплячий режим відключиться через 8 годин, і система продовжить роботу відповідно до ситуації.

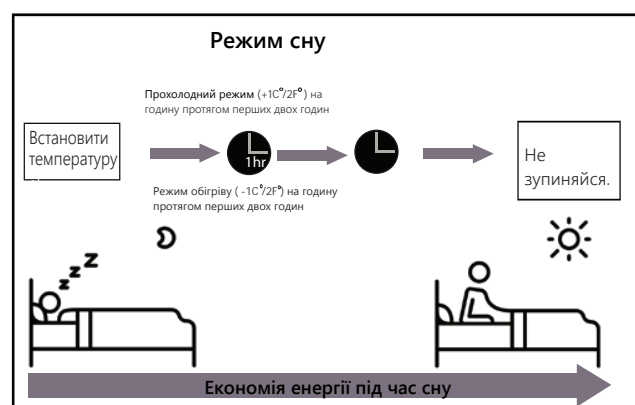

ПРИМІТКА:

Для кондиціонерів з декількома роз'ємами наступні функції недоступні: Функція активного очищення, функція безшумності, функція відведення повітря, функція виявлення витoku холодоагенту та функція Eco.

• Установка кута нахилу повітряного потоку

Установка вертикального кута подачі повітря

Поки пристрій увімкнено, за допомогою кнопки SWING на пульті дистанційного керування, встановіть напрямок (вертикальний кут) повітряного потоку. Будь ласка, зверніться до керівництва з дистанційного керування для отримання детальної інформації

ПРИМІТКА ПРО КУТИ УСТАНОВКИ ЖАЛЮЗІ

При використанні режиму **ОХОЛОДЖЕННЯ** або **ОСУШЕННЯ** не встановлюйте жалюзі під занадто вертикальним кутом протягом тривалого часу. Це може призвести до конденсації води на лезі жалюзі, яка буде капати на підлогу або меблі.

При використанні режиму **ОХОЛОДЖЕННЯ** або **ОБІГРІВУ** установка жалюзі під занадто вертикальним кутом може знизити продуктивність пристрою через обмежений потік повітря.

ПРИМІТКА: Відповідно до вимог відповідних стандартів, будь ласка, встановіть вертикальну жалюзі для подачі повітря на максимальний кут при випробуванні теплопродуктивності.

Установка горизонтального кута подачі повітря

Горизонтальний кут напрямку повітряного потоку повинен бути встановлений вручну. Візьміться за стрижень дефлектора (див. **рис.В**) і вручну відрегулюйте його у потрібному напрямку. Для деяких пристроїв горизонтальний кут потоку повітря може бути встановлений за допомогою пульта дистанційного керування. Будь ласка, зверніться до керівництва з дистанційного керування.

Ручне управління

(без пульта дистанційного керування)

⚠ ЗАСТЕРЕЖЕННЯ

Кнопка ручного управління призначена тільки для цілей тестування та аварійного спрацьовування. Будь ласка, не використовуйте цю функцію, якщо тільки пульт дистанційного керування не загублено і це не є абсолютно необхідним. Щоб відновити нормальну роботу, активуйте пристрій за допомогою пульта дистанційного керування. Перед початком ручного управління пристрій повинен бути вимкнено.

Для управління вашим пристроєм вручну:

1. Знайдіть кнопку **РУЧНОГО УПРАВЛІННЯ** на правій бічній панелі пристрою
2. Натисніть кнопку **РУЧНОГО УПРАВЛІННЯ** один раз, щоб активувати примусовий автоматичний режим.
3. Натисніть кнопку **РУЧНОГО УПРАВЛІННЯ** ще раз, щоб активувати режим примусового охолодження.
4. Натисніть кнопку **РУЧНОГО УПРАВЛІННЯ** втретє, щоб вимкнути пристрій.

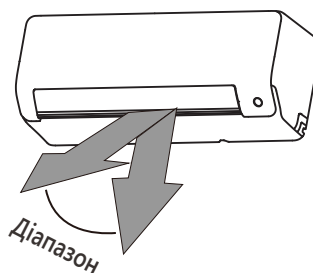

ПРИМІТКА: Не рухайте жалюзі вручну. Це призведе до того, що жалюзі розбалансируються. Якщо це станеться, вимкніть пристрій та від'єднайте його від мережі на кілька секунд, а потім перезавантажте пристрій. Це призведе до перезавантаження жалюзі.

Рис. А



ЗАСТЕРЕЖЕННЯ

Не кладіть пальці всередину або поруч з вентилятором або всмоктувальною стороною пристрою. Високошвидкісний вентилятор всередині пристрою може призвести до травм.



Рис. В



Рис. С

Догляд та технічне обслуговування

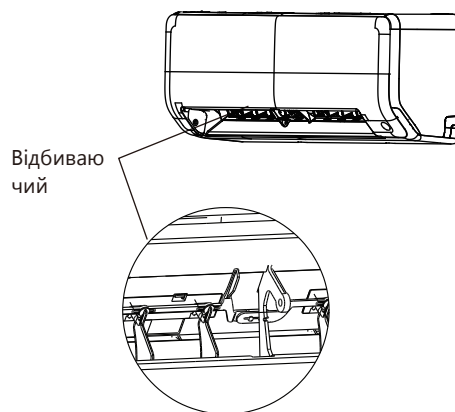
Очищення вашого внутрішнього блоку

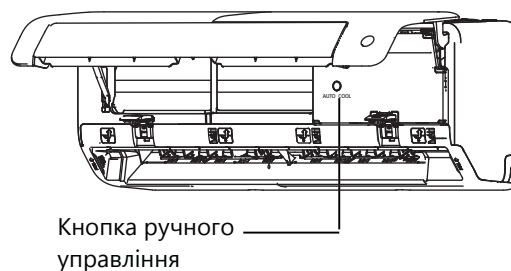

ПЕРЕД ЧИЩЕННЯМ АБО ТЕХНІЧНИМ ОБСЛУГОВУВАННЯМ

ЗАВЖДИ ВИМИКАЙТЕ СИСТЕМУ КОНДИЦІОНУВАННЯ ПОВІТРЯ ТА ВІД'ЄДНУЙТЕ ЇЇ ВІД ЕЛЕКТРОМЕРЕЖІ ПЕРЕД ЧИЩЕННЯМ АБО ТЕХНІЧНИМ ОБСЛУГОВУВАННЯМ.



ЗАСТЕРЕЖЕННЯ

Для протирання пристрою використовуйте тільки м'яку суху тканину. Якщо пристрій особливо забруднений, Ви можете протерти його ганчіркою, змоченою в теплій воді.

- **Не** використовуйте хімікати або хімічно оброблені ганчірки для чищення пристрою
- **Не** використовуйте для чищення пристрою бензол, розчинник для фарби, полірувальний порошок або інші розчинники. Вони можуть призвести до розтріскування або деформації пластикової поверхні.
- **Не** використовуйте для очищення передньої панелі воду температурою понад 40°C (104°F). Це може призвести до деформації панелі або знебарвлення.

Чистка повітряного фільтра

Засмічений повітряний фільтр може знизити ефективність охолодження вашого пристрою, а також зробити потік повітря нерівномірним та занадто шумним, тому, будь ласка, очищуйте повітряний фільтр так часто, як це необхідно. Як тільки ви почуєте ненормальний шум потоку повітря, негайно очистіть повітряний фільтр.

1. Повітряний фільтр знаходиться у верхній частині кондиціонера.
2. Утримуйте обидві сторони верхнього фільтра в місці, позначеному написом "ПОТЯГНУТИ", а потім потягніть його вгору.
3. Якщо у вашому фільтрі встановлені маленькі фільтри для освіження повітря, від'єднайте їх від більшого фільтра. Очистіть ці фільтри для освіження повітря за допомогою ручного пилососа.
4. Очистіть великий повітряний фільтр теплою водою з милом. Обов'язково використовуйте м'який миючий засіб

5. Промийте фільтр прісною водою, а потім струсіть зайву воду.
6. Висушіть його в сухому прохолодному місці та не піддавайте впливу прямих сонячних променів.
7. Після висихання знову закріпіть фільтр для освіження повітря на більшому фільтрі, а потім встановіть його назад на внутрішній блок.

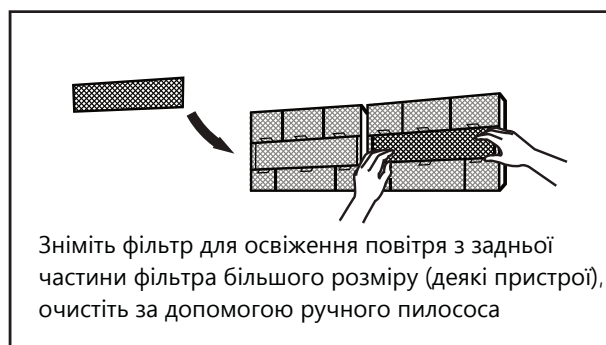
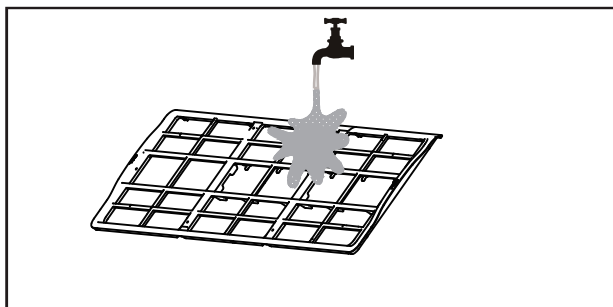



ЗАСТЕРЕЖЕННЯ

- Перед заміною фільтра або очищенням вимкніть пристрій та від'єднайте його від джерела живлення.
- При знятті фільтра не торкайтеся металевих частин пристрою. Гострі металеві краї можуть порізати вас.
- Не використовуйте воду для очищення внутрішньої поверхні внутрішнього блоку. Це може призвести до руйнування ізоляції та ураження електричним струмом.
- Не піддавайте фільтр впливу прямих сонячних променів під час сушіння. Це може призвести до усадки фільтра.

Нагадування про повітряний фільтр (необов'язково)

Нагадування про чищення повітряного фільтра

Після 240 годин використання на дисплеї внутрішнього блоку буде блимати напис "CL". Це нагадування про необхідність очищення фільтра. Через 15 секунд пристрій повернеться до попереднього дисплея.

Щоб скинути нагадування, натисніть кнопку LED на пульті дистанційного керування 4 рази або натисніть кнопку **РУЧНЕ УПРАВЛІННЯ** 3 рази. Якщо ви не скинете нагадування, індикатор "CL" знову почне блимати при перезавантаженні пристрою.

Нагадування про заміну повітряного фільтра

Після 2880 годин використання на дисплеї внутрішнього блоку буде блимати напис "nF". Це нагадування про необхідність заміни фільтра. Через 15 секунд пристрій повернеться до попереднього дисплея.

Щоб скинути нагадування, натисніть кнопку LED на пульті дистанційного керування 4 рази або натисніть кнопку **РУЧНЕ УПРАВЛІННЯ** 3 рази. Якщо ви не скинете нагадування, індикатор "nF" знову почне блимати при перезавантаженні пристрою.



ЗАСТЕРЕЖЕННЯ

- Будь-яке технічне обслуговування та чистка зовнішнього блоку повинні виконуватися офіційним дилером або ліцензованим постачальником послуг.
- Будь-який ремонт пристрою повинен виконуватися офіційним дилером або ліцензованим постачальником послуг.

Технічне обслуговування – Тривалі періоди невикористання

Якщо ви плануєте не користуватися кондиціонером протягом тривалого періоду часу, виконайте наступне:

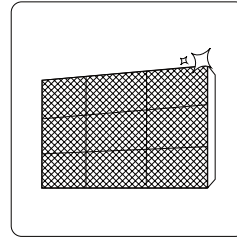

Очистіть усі фільтри

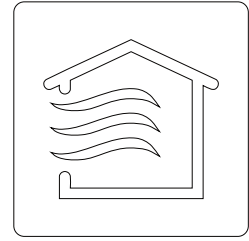

Увімкніть функцію вентилятора до повного висихання пристрою

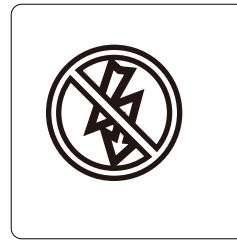

Вимкніть пристрій та вимкніть живлення

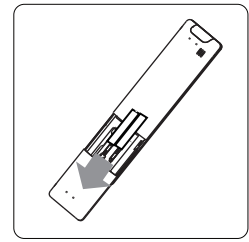

Вийміть батареї з пульта

Догляд та технічне обслуговування

Технічне обслуговування – Передсезонний огляд

Після тривалого невикористання або перед періодами частого використання виконайте наступні дії:

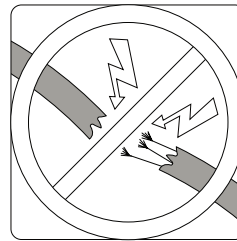

Перевірте, чи немає пошкоджених проводів

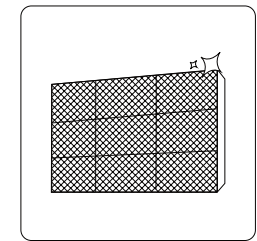

Очистіть усі фільтри



Перевірте, чи немає витоків

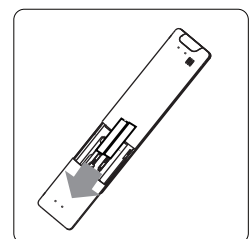

Замініть батареї

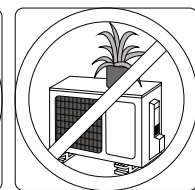
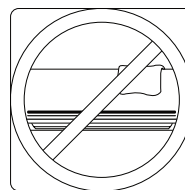

Переконайтеся, що ніщо не блокує всі повітрязбірники та випускні отвори

Діагностика



ЗАПОБІЖНІ ЗАХОДИ З ТЕХНІКИ БЕЗПЕКИ

При виникненні будь-якого з наступних умов негайно вимкніть пристрій!

- Шнур живлення пошкоджений або занадто теплий
- Ви відчуваєте запах горілого
- Пристрій видає гучні або ненормальні звуки
- Перегорає запобіжник живлення або часто спрацьовує автоматичний вимикач

• Вода або інші предмети потрапляють у пристрій або виходять з нього

НЕ НАМАГАЙТЕСЯ ПОЛАГОДИТИ ЇХ САМОСТІЙНО! НЕГАЙНО

ЗВЕРНІТЬСЯ ДО СПЕЦІАЛІЗОВАНОГО ПОСТАЧАЛЬНИКА ПОСЛУГ!

Загальні проблеми

Перераховані нижче неполадки не є несправністю і в більшості ситуацій не вимагають ремонту.

Питання	Можливі причини
Пристрій не включається при натисканні кнопки включення / вимикання	Пристрій має функцію захисту на 3 хвилини, яка запобігає перевантаженню пристрою. Пристрій не можна перезапустити протягом трьох хвилин після вимкнення.
Пристрій перемикається з режиму ОХОЛОДЖЕННЯ/ ОБІГРІВУ в режим ВЕНТИЛЯТОРА	Пристрій може змінювати налаштування, щоб запобігти утворенню інею на пристрої. Як тільки температура підвищиться, пристрій знову почне працювати в раніше обраному режимі.
	Після досягнення заданої температури, пристрій вимикає компресор. Пристрій продовжить роботу, коли температура знову почне коливатися.
Внутрішній блок виділяє білий туман	У вологих регіонах велика різниця температур між повітрям у приміщенні та кондиціонером може призвести до утворення білого туману.
Як внутрішні, так і зовнішні блоки можуть випромінювати білий туман	При повторному запуску пристрою в режимі обігріву після розморожування може виділятися білий туман через вологу, що утворюється в процесі розморожування.
Внутрішній блок видає шуми	Коли жалюзі повертаються у вихідне положення, може виникнути звук потоку повітря.
	Після роботи пристрою в режимі нагріву може лунати скрип через розширення і стиснення пластикових деталей пристрою.
Як внутрішній, так і зовнішні блоки видають шуми	Тихий шиплячий звук під час роботи: це нормально і викликано газоподібним холодоагентом, що проходить як через внутрішній, так і через зовнішні блоки.
	Тихий шиплячий звук при запуску системи, тільки що зупиненій роботі або розморожуванні: цей шум є нормальним і спричинений зупинкою подачі газоподібного холодоагенту або зміною напрямку.
	Скрип: звичайне розширення і стиснення пластикових і металевих деталей, викликане перепадами температури під час експлуатації, може викликати скрип.

Питання	Можливі причини
Зовнішній блок видає шуми	Пристрій буде видавати різні звуки залежно від його поточного режиму роботи.
Пил виділяється як з внутрішнього, так і з зовнішнього блоку	Протягом тривалого періоду невикористання в пристрої може накопичуватися пил, який буде виділятися при включенні пристрою. Цього можна уникнути, накривши пристрій на час тривалих періодів бездіяльності.
Пристрій видає неприсмний запах	Пристрій може поглинати запахи з навколишнього середовища (наприклад, від меблів, приготування їжі, сигарет і т.д.), які будуть виділятися під час роботи. Фільтри пристрою запліснявіли, і їх слід почистити.
Вентилятор зовнішнього блоку не працює	Під час роботи швидкість обертання вентилятора регулюється для оптимізації роботи продукту.
Робота переривчаста непередбачувана або пристрій не відповідає	Перешкоди від веж стільникового зв'язку та віддалених підсилювачів можуть призвести до неправильної роботи пристрою. У цьому випадку спробуйте наступне: <ul style="list-style-type: none"> • Вимкніть живлення, а потім знову підключіть. • Натисніть кнопку ввімкнення / вимкнення на пульті дистанційного керування, щоб відновити роботу.

ПРИМІТКА: Якщо проблема не зникає, зверніться до місцевого постачальника або до найближчого центру обслуговування клієнтів. Надайте їм детальний опис несправності пристрою, а також номер моделі

Діагностика

При виникненні неполадок, будь ласка, перевірте наступні пункти, перш ніж звертатися в ремонтну компанію.









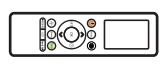

Проблема	Можливі причини	Вирішення
Низька ефективність охолодження	Встановлена температура може бути вище температури навколишнього середовища в приміщенні	Знизьте встановлену температуру
	Теплообмінник внутрішнього або зовнішнього блоку забруднений	Очистіть пошкоджений теплообмінник
	Повітряний фільтр забруднений	Зніміть фільтр і очистіть його відповідно до інструкцій
	Повітрязабірник або випускний отвір будь-якого з агрегатів заблоковані	Вимкніть пристрій, усуньте перешкоду та увімкніть її знову
	Двері та вікна відкриті	Під час роботи з пристроєм переконайтеся, що всі двері та вікна закриті
	Надлишок тепла виробляється сонячним світлом	Закривайте вікна та штори в періоди сильної спеки або яскравого сонячного світла
	Занадто багато джерел тепла в приміщенні (люди, комп'ютери, електроніка і т. д.)	Зменшіть кількість джерел тепла
	Низький рівень холодоагенту через витік або тривале використання	Перевірте, чи немає витоків, при необхідності повторно герметизуйте і долийте холодоагент
Активується функція SILENCE (тихий режим) (додаткова функція)	Функція SILENCE може знизити продуктивність виробу за рахунок зменшення робочої частоти. Вимкніть функцію	

Проблема	Можливі причини	Вирішення
Пристрій не працює	Збій живлення	Дочекайтеся відновлення живлення
	Живлення вимкнено	Увімкніть живлення
	Запобіжник перегорів	Замініть запобіжник
	Батарейки пульта дистанційного керування сіли	Замініть батареї
	Активовано 3-хвилинний захист пристрою	Зачекайте три хвилини після повторного включення пристрою
	Таймер активовано	Вимкніть таймер
Пристрій часто запускається і зупиняється	У системі занадто багато або занадто мало холодоагенту	Перевірте, чи немає витоків, та заправте систему холодоагентом.
	У систему потрапив нестисливий газ або волога.	Відкачайте та заправте систему холодоагентом
	Компресор зламаний	Замініть компресор
	Напруга занадто висока або занадто низька	Встановіть маностат для регулювання напруги
Низька ефективність нагріву	Температура зовнішнього повітря надзвичайно низька	Використовуйте допоміжний нагрівальний пристрій
	Холодне повітря проникає через двері та вікна	Переконайтеся, що всі двері та вікна зачинені
	Низький рівень холодоагенту через витік або тривале використання	Перевірте, чи немає витоків, при необхідності повторно герметизуйте і долийте холодоагент
Контрольні лампи продовжують блимати	<p>Пристрій може припинити роботу або продовжити безпечну роботу. Якщо контрольні лампи продовжують блимати або з'являються коди помилок, зачекайте близько 10 хвилин. Проблема може вирішитися сама собою.</p> <p>Якщо ні, вимкніть живлення, а потім підключіть його знову. Увімкніть пристрій.</p> <p>Якщо проблема не зникає, вимкніть живлення та зверніться до найближчого центру обслуговування клієнтів.</p>	
<p>На дисплеї внутрішнього блоку з'являється код помилки, що починається наступними буквами:</p> <ul style="list-style-type: none"> • E(x), P(x), F(x) • EH(xx), EL(xx), EC(xx) • PH(xx), PL(xx), PC(xx) 		

ПРИМІТКА: Якщо ваша проблема не зникає після виконання описаних вище перевірок та діагностики, негайно вимкніть пристрій та зверніться в авторизований Сервісний центр.

Додаткові комплектуючі

Система кондиціонування повітря поставляється з наступними аксесуарами. Для установки кондиціонера використовуйте всі монтажні деталі та приналежності. Неправильна установка може призвести до витoku води, ураження електричним струмом та пожежі, а також до виходу з ладу обладнання. Предмети, що не входять в комплект

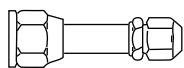
Найменування приладдя	Кількість (шт.)	Форма	Найменування приладдя	Кількість (шт)	Форма
Інструкція	2-3		Пульт дистанційного керування	1	
Зливний патрубок (для моделей з охолодженням та обігрівом)	1		Батарея	2	
Ущільнення (для моделей охолодження та обігріву)	1		Тримач пульта дистанційного керування (опціонально)	1	
Монтажна пластина	1		Кріпильний гвинт для тримача пульта дистанційного керування (опціонально)	2	
Якір	5~8 (залежно від моделі)		Малий фільтр (При установці апарату авторизований фахівець повинен встановити його на задню панель основного повітряного фільтра)	1~2 (залежно від моделі)	
Кріпильний гвинт монтажної пластини	5~8 (залежно від моделі)				
З'єднувач перенесення (Ф19 (3/4 дюйма) переходимо до Ф16 (5/8 дюйма). У комплекті з внутрішнім блоком на ринку Північної Америки продається	1		ПРИМІТКА: На ринку Північної Америки, коли внутрішній блок 33K hyper heat поєднується з багатозонними конденсаторами, необхідно придбати трубу з рідинною стороною Ф9.52 (3/8 дюйма) і газовою стороною Ф16 (5/8 дюйма). Передавальний з'єднувач повинен бути встановлений на газовій стороні внутрішнього блоку, щоб відповідати розміру труби.		

Додаткові комплектуючі

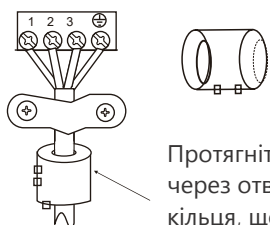
Назва	Форма	Кількість (ШТ)
З'єднувальний патрубок в зборі	Сторона з рідиною	Ф 6,35 (1/4 дюйма)
		Ф 9,52 (3/8 дюйма)
	Газова сторона	Ф 9,52 (3/8 дюйма)
		Ф 12,7 (1/2 дюйма)
		Ф 16 (5/8 дюйма)
	Ф 19 (3/4 дюйма)	
Магнітне кільце та ремінь (якщо він входить в комплект поставки, будь ласка, зверніться до електричної схеми, щоб встановити його на з'єднувальний кабель.)	 <p>Протягніть ремінь через отвір магнітного кільця, щоб закріпити</p>	Залежить від моделі

Короткий опис установки - Внутрішній блок



Оберіть місце монтажу

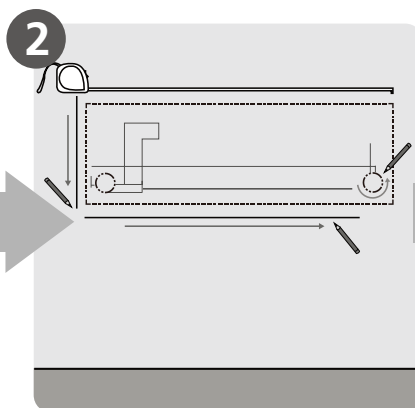

Визначте положення отвору в стіні

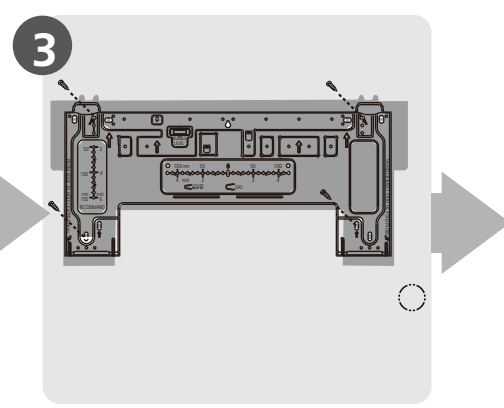

Прикріпіть монтажну пластину

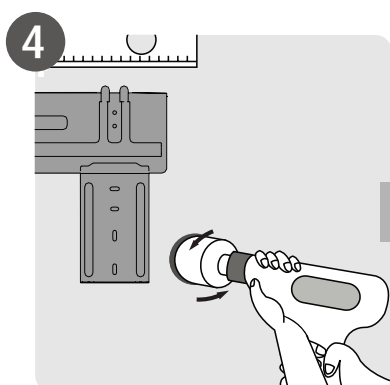

Просвердліть отвір у стіні

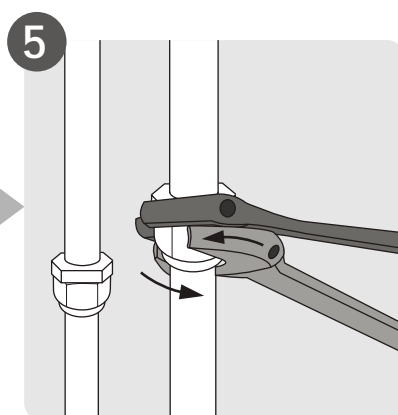

Підключіть трубопроводи

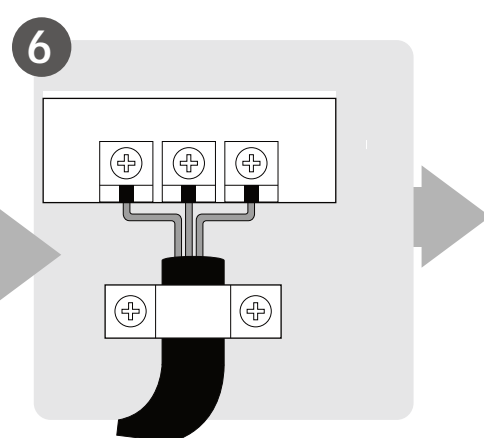

Підключіть електропроводку (не застосовується для деяких місць у Північній Америці)

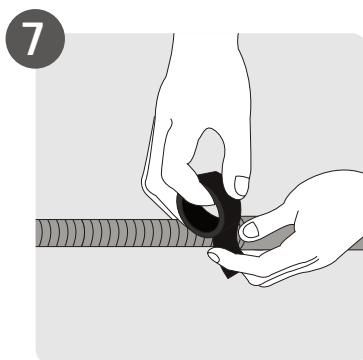

Підготуйте дренажний шланг

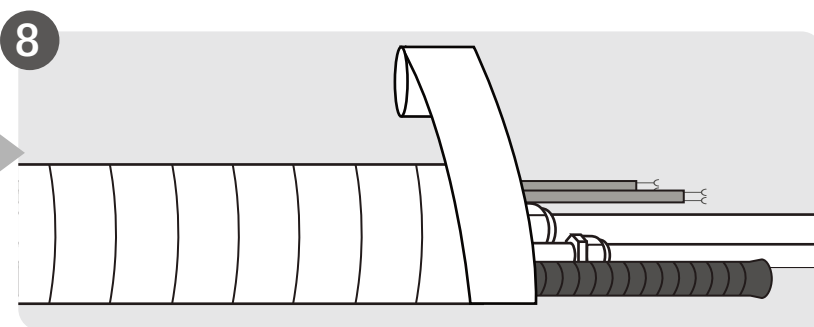

Обмотка труб і кабелів (не поширюється на деякі регіони Північної Америки)

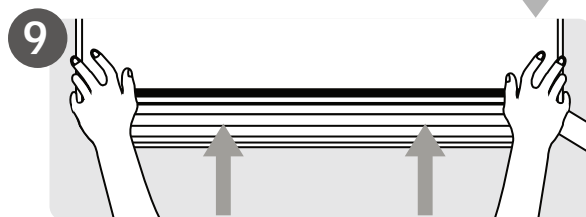

Змонтуйте внутрішній блок

Складові частини

ПРИМІТКА: Установка повинна виконуватися відповідно до вимог місцевих та національних стандартів. Установка може дещо відрізнятися на різних територіях.

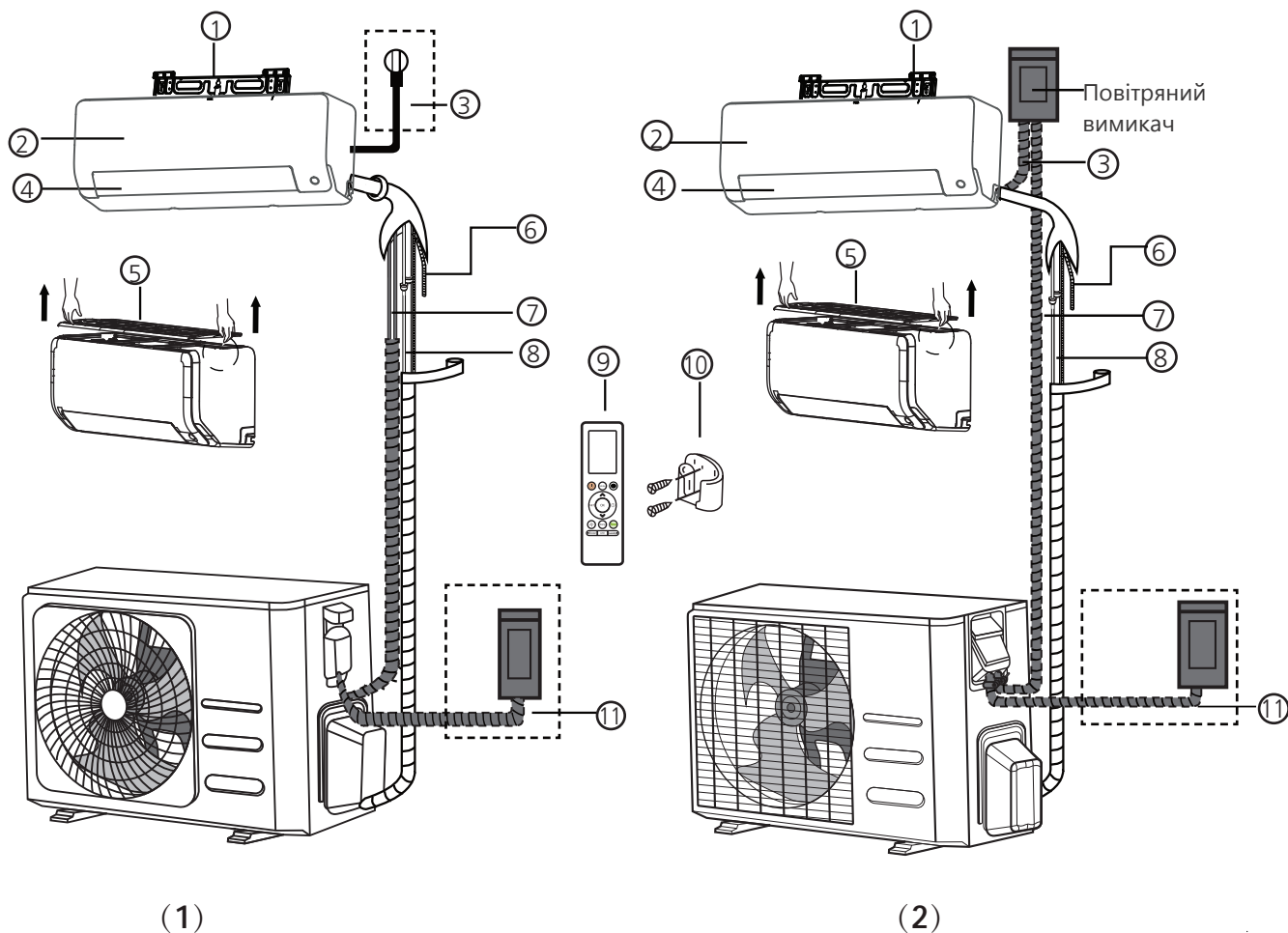

Складові частини

- | | | |
|------------------------------------|------------------------------------|--|
| ① Настінна монтажна пластина | ⑤ Повітряний фільтр (вийміть його) | ⑨ Пульт дистанційного керування |
| ② Передня панель | ⑥ Дренажна труба | ⑩ Тримач пульта дистанційного керування (для деяких пристроїв) |
| ③ Кабель живлення (деякі пристрої) | ⑦ Сигнальний кабель | ⑪ Кабель живлення зовнішнього блоку (деякі блоки) |
| ④ Жалюзі | ⑧ Трубопровід для холодоагенту | |

ПРИМІТКА ДО ІЛЮСТРАЦІЙ

Ілюстрації в цьому посібнику наведені в пояснювальних цілях. Фактична форма вашого внутрішнього блоку може дещо відрізнятися. Фактична форма має переважну силу.

Установка внутрішнього блоку

Короткий опис установки - Внутрішній блок

ПЕРЕД УСТАНОВКОЮ

Перед установкою внутрішнього блоку ознайомтеся з етикеткою на коробці виробу, щоб переконатися, що номер моделі внутрішнього блоку збігається з номером моделі зовнішнього блоку.

Крок 1: Виберіть місце встановлення

Перед установкою внутрішнього блоку необхідно вибрати відповідне місце. Нижче наведені стандарти, які допоможуть вам вибрати відповідне місце для установки пристрою.

Правильні місця установки відповідають наступним стандартам:

- Хороша циркуляція повітря
- Зручний дренаж
- Шум від роботи пристрою не заважатиме іншим людям
- Міцний і надійний - в місці розташування не буде вібрувати
- Досить міцний, щоб витримати вагу пристрою
- Розташування на відстані не менше одного метра від усіх інших електричних пристроїв (наприклад, телевізора, радіо, комп'ютера)

НЕ встановлюйте пристрій в наступних місцях:

- поблизу будь-якого джерела тепла, пари або горючого газу
- поблизу легкозаймистих предметів, таких як штори або одяг
- поблизу будь-якої перешкоди, яка може перешкодити циркуляції повітря
- біля дверного отвору
- у місці, що піддається впливу прямих сонячних променів

ПРИМІТКА ПРО ОТВІР У СТІНІ:

Якщо немає стаціонарного трубопроводу для подачі холодоагенту: Вибираючи місце розташування, пам'ятайте, що ви повинні залишити достатньо місця для отвору в стіні (див. "Свердління отвору в стіні для з'єднувального трубопроводу") для сигнального кабелю та трубопроводу холодоагенту, які з'єднують внутрішній і зовнішній блоки. Положення за замовчуванням для всіх трубопроводів - права сторона внутрішнього блоку (обличчям до блоку). Однак в пристрої можуть бути передбачені трубопроводи як зліва, так і справа.

Дивіться наступну схему, щоб забезпечити належну відстань від стін і стелі:

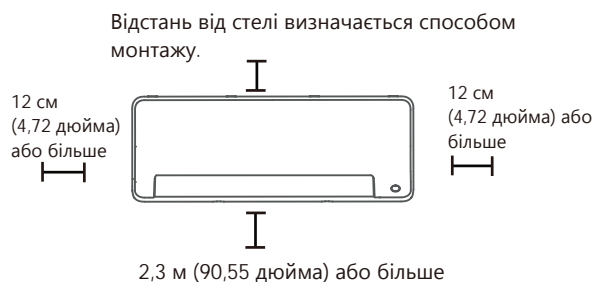

ПРИМІТКА:

- Якщо нема потреби в задньому тримачі для підтримки пристрою: Завершіть підключення труб та кабелів перед установкою внутрішнього блоку на стіну. Якщо висота установки обмежена, допустимо відстань в 5 см від стелі, але це може знизити експлуатаційні характеристики виробу. Щоб забезпечити достатній простір для установки та зняття верхнього повітряного фільтра, тримайте його на відстані не менше 10 см від стелі.
- Для підтримки пристрою необхідний задній тримач: Якщо з'єднувальна труба та кабель з відкритою передньою панеллю, мінімальна відстань від стелі становить 22 см або більше якщо з'єднувальна труба і кабель без передньої панелі (зніміть її), мінімальна відстань від стелі становить 11 см або більше.

Крок 2: Прикріпіть монтажну пластину до стіни

Монтажна пластина - це пристрій, на який ви будете монтувати внутрішній блок.

- Викрутіть гвинт, який кріпить монтажну пластину до задньої панелі внутрішнього блоку.

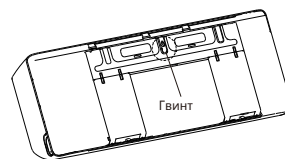

- Закріпіть монтажну пластину на стіні за допомогою наданих гвинтів. Переконайтеся, що монтажна пластина щільно прилягає до стіни.

ПРИМІТКА ДЛЯ БЕТОННИХ АБО ЦЕГЛЯНИХ СТІН:

Якщо стіна виготовлена з цегли, бетону або подібного матеріалу, просвердліть у стіні отвори діаметром 5 мм (0,2 дюйма) та вставте прикріплені анкери. Потім закріпіть монтажну пластину на стіні, закрутивши гвинти безпосередньо в затискні анкери.

Крок 3: Просвердліть отвір у стіні для з'єднувального трубопроводу

1. Визначте місце розташування отвору в стіні, грунтуючись на положенні монтажної пластини. Відповідно до **розмірів монтажної пластини**.
2. За допомогою свердла 65 мм (2,5 дюйма) або 90 мм (3,54 дюйма) (залежно від моделі) просвердліть отвір у стіні. Переконайтеся, що отвір просвердлено під невеликим кутом вниз, щоб зовнішній кінець отвору був нижче внутрішнього приблизно на 5 мм.

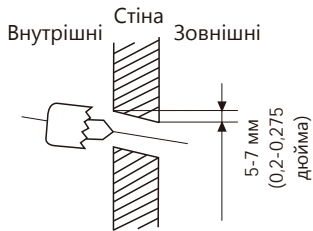

ПРИМІТКА: Якщо сполучна труба з боку газу має діаметр $\Phi 16$ мм (5/8 дюйма) або більше, отвір у стінці повинен бути 90 мм (3,54 дюйма).

3. Вставте захисну настінну манжету в отвір. Це захистить краї отвору та допоможе ущільнити його, коли ви закінчите процес встановлення.

⚠ ЗАСТЕРЕЖЕННЯ

При свердлінні отвору в стіні стежте за тим, щоб не було проводів, сантехніки та інших чутливих компонентів.

РОЗМІРИ МОНТАЖНОЇ ПЛАСТИНИ

Різні моделі мають різні монтажні пластини. Для зручності монтажу на монтажній пластині є вирізані розміри бульбашкового рівня. Будь ласка, встановіть пластину і просвердліть отвір у стіні відповідно до інформації на монтажній пластині. Дивіться малюнки нижче.

Правильна орієнтація монтажної пластини

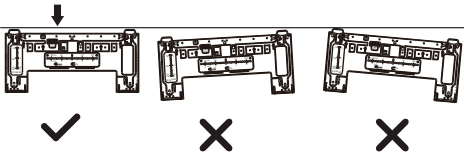

Одиниця виміру: мм (дюйм)

Лінійка горизонтального напрямку

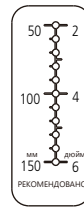
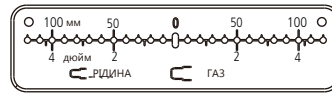

Лінійка вертикального напрямку



УВАГА: Бульбашковий рівень на монтажній пластині зняти неможливо. Якщо він зламався, обов'язково видаліть рідину, що витікає.

Схема внутрішнього блоку

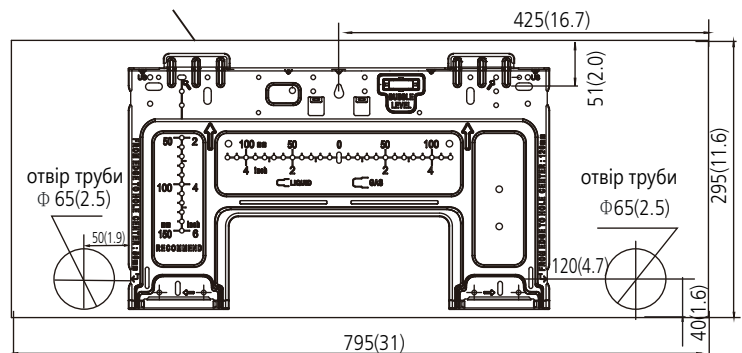

Модель А

Схема внутрішнього блоку

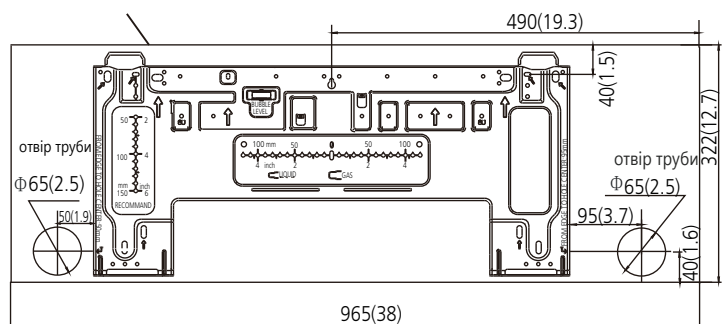

Модель В

Схема внутрішнього блоку

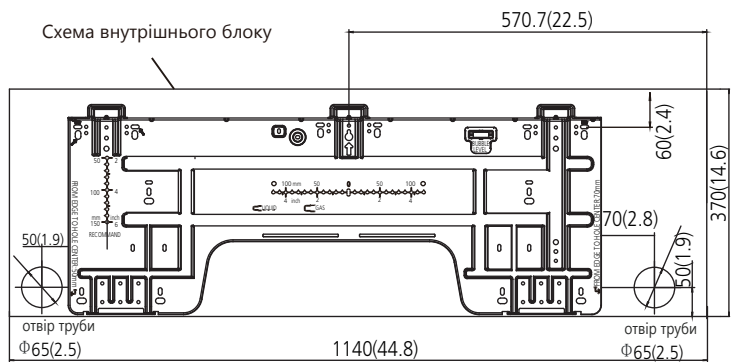

Модель С

Установка внутрішнього блоку

Крок 4: Підготуйте трубопровід холодоагенту

Трубопровід холодоагенту знаходиться всередині ізолюючого рукава, прикріпленого до задньої панелі пристрою. Ви повинні підготувати трубопровід, перш ніж пропускати його через отвір у стіні. Зверніться до розділу "Підключення трубопроводів холодоагенту" цього посібника для отримання детальних інструкцій щодо розтрубного з'єднання труб, вимог до моменту розтрубного з'єднання, техніки і т.д.

ПРИМІТКА ПО КУТУ НАХИЛУ ТРУБОПРОВОДУ

Трубопровід холодоагенту може виходити з внутрішнього блоку під чотирма різними кутами:

- Ліва сторона
- Лівий задній
- Права сторона
- Правий задній

Подробиці наведені на малюнках нижче.

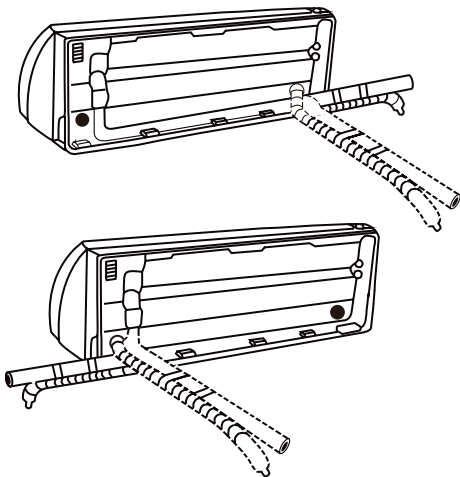

ПРИМІТКА З ПІДКЛЮЧЕННЯ ТРУБОПРОВОДІВ

- У деяких місцях США для підключення кабелю необхідно використовувати сполучну трубку. Щоб забезпечити достатній простір для проходження труб та прилягання пристрою до стіни після встановлення, рекомендується приєднати зливний шланг з правого боку (якщо ви стоїте обличчям до задньої панелі машини).
- При виборі трубопроводу з лівого або правого боку, будь ласка, переконайтеся, що труби виходять горизонтально, щоб не вплинути на установку нижньої панелі.



ЗАСТЕРЕЖЕННЯ

Будьте дуже обережні, щоб не вм'яти і не пошкодити труби, відгинаючи їх від пристрою. Будь-які вм'ятини на трубопроводі вплинуть на роботу пристрою.

Якщо трубопровід холодоагенту не вбудований в стіну, виконайте наступні дії:

Крок 1: Закріпіть внутрішній блок на монтажній панелі:

1. Майте на увазі, що гачки на монтажній пластині менші, ніж отвори на задній панелі блоку. Якщо у вас недостатньо місця для під'єднання вбудованих труб до внутрішнього блоку, блок можна змістити вліво або вправо приблизно на 30-50 мм (1,18-1,95 дюйма), залежно від моделі.



Рух вліво або вправо

Крок 2: Підготуйте трубопроводи для холодоагенту:

1. Відкривши кришки двох блоків замків, відкрутіть гвинт, показаний на малюнку нижче, потім візьміться за обидві сторони нижньої панелі в місці, позначеному написом "PULL", потягніть її вгору, щоб звільнити застібки, після чого зніміть нижню панель вниз.

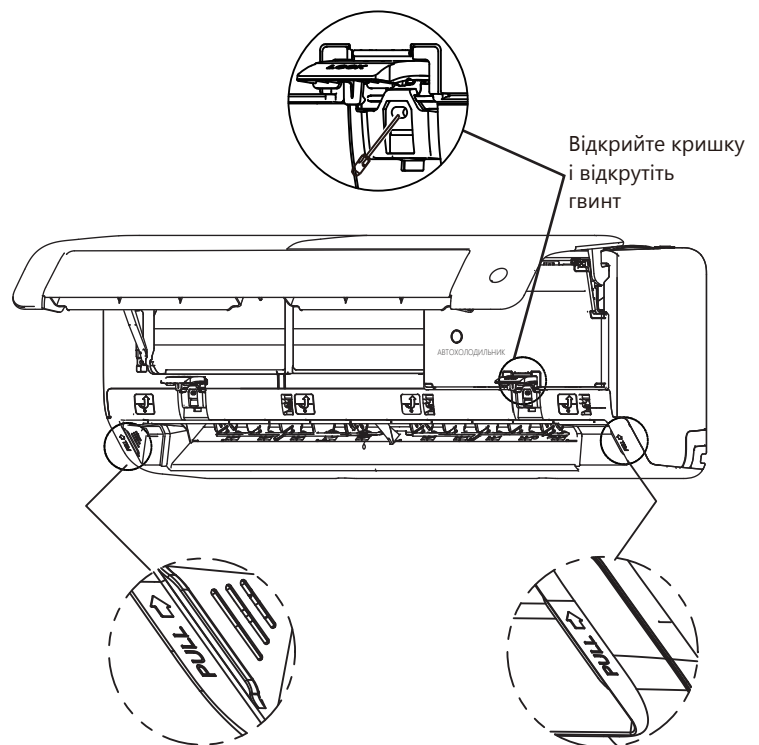

Модель А

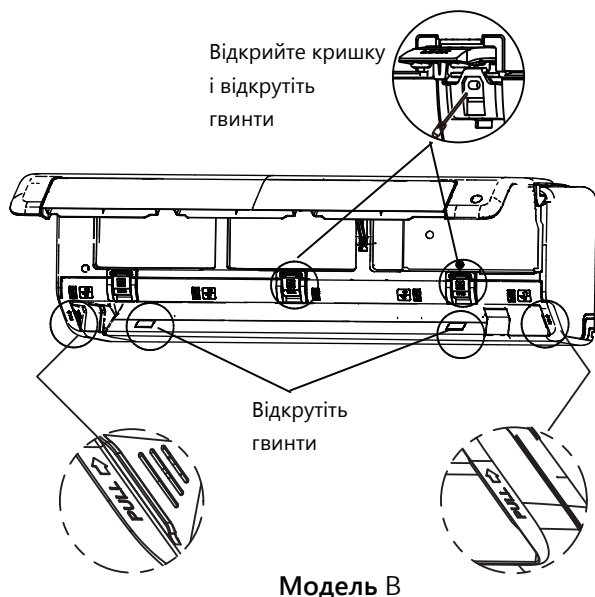

Модель В

2. Використовуйте тримач на задній панелі блока, щоб підперти блок, забезпечивши достатньо місця для підключення трубопроводу холодоагенту, сигнального кабелю та дренажного шланга.

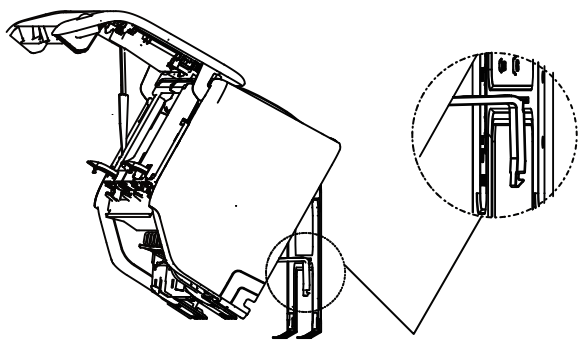

Використовуйте тримач на задній панелі пристрою, що впирається в монтажну пластину, щоб закріпити пристрій

Крок 3. Підключіть зливний шланг та трубопровід холодоагенту (інструкції наведені в розділі "Підключення трубопроводу холодоагенту" цього керівництва).

Крок 4. Для проведення перевірки на герметичність тримайте місце з'єднання труб відкритим (див. розділ "Електричні перевірки та перевірка на герметичність" цього керівництва).

Крок 5. Після перевірки на герметичність оберніть місце з'єднання ізоляційною стрічкою.

Крок 6. Зніміть скобу або клин, які закріплені ізоляційною стрічкою.

Крок 7. Рівномірно натисніть на нижню половину пристрою. Продовжуйте натискати вниз, поки пристрій не зафіксується на гачках у нижній частині монтажної пластини.

Якщо трубопровід холодоагенту не вбудований в стіну, виконайте наступні дії:

1. Виходячи з положення отвору в стіні щодо монтажної пластини, виберіть сторону, з якої трубопровід буде виходити з пристрою.
2. Якщо отвір у стіні знаходиться позаду пристрою, утримуйте знімну панель на місці. Якщо отвір у стіні знаходиться збоку від внутрішнього блоку, зніміть пластикову знімну панель з цієї сторони блоку. (Див. малюнок нижче). Це створить проріз, через який ваш трубопровід може вийти з пристрою. Використовуйте плоскогубці з голчастим наконечником, якщо пластикову панель занадто важко зняти вручну.

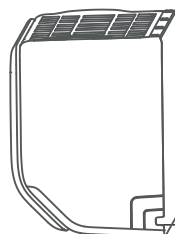

Висувна панель (вирізається залежно від фактичного необхідного розміру)

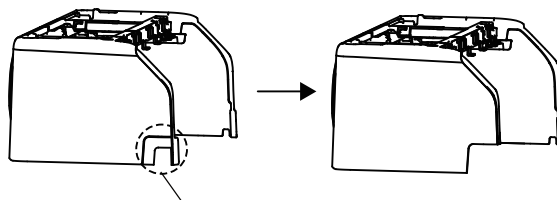

Якщо потрібно розрізати пластикову панель великого розміру, розріжте, як показано вище.

3. За допомогою ножиць розріжте ізоляційну втулку по довжині, щоб залишилося близько 40 мм (1,57 дюйма) трубопроводу холодоагенту. Це служить двом цілям:

- Для полегшення процесу **приєднання трубопроводів холодоагенту**.
- Щоб полегшити **перевірку на витік газу** та дати вам можливість перевірити наявність вм'ятин

4. Використовуйте тримач на задній панелі блока, щоб підперти блок, забезпечивши достатньо місця для підключення трубопроводу холодоагенту, сигнального кабелю та дренажного шланга.

5. Підключіть трубопровід холодоагенту внутрішнього блоку до з'єднувального трубопроводу, який з'єднує внутрішній та зовнішній блоки. Детальні інструкції наведені в розділі цього керівництва, присвяченому підключення трубопроводів холодоагенту.

6. Виходячи з положення отвору в стіні щодо монтажної пластини, визначте необхідний кут нахилу вашого трубопроводу.

7. Візьміться за трубопровід холодоагенту біля основи вигину.

8. Повільно, з рівномірним натиском, зігніть трубопровід у напрямку до отвору. Не залиште вм'ятини та не пошкодуйте трубопроводи під час процесу.

Крок 5: Підключіть зливний шланг

За замовчуванням зливний шланг прикріплений до лівого пристрою (якщо ви стоїте обличчям до задньої панелі пристрою). Однак він також може бути прикріплений з правого боку. Щоб

забезпечити належний дренаж, підключіть зливний шланг з тієї ж сторони, з якої трубопровід холодоагенту виходить з пристрою.

ПРИМІТКА: У деяких регіонах США, якщо у пристрої встановлена панель для підключення трубопроводу, будь ласка, виберіть дренаж з правого боку.

- Щільно обмотайте місце з'єднання тефлоновою стрічкою, щоб забезпечити хороше ущільнення та запобігти протіканню.
- Зніміть повітряний фільтр та налейте невелику кількість води в зливний піддон, щоб переконатися, що вода витікає з пристрою плавно.

ПРИМІТКА ЩОДО РОЗМІЩЕННЯ ЗЛИВНОГО ШЛАНГА

Переконайтеся в тому, що зливний шланг розташований відповідно до наступних малюнків.

- ⊘ **НЕ** перегинайте зливний шланг.
- ⊘ **НЕ** створіть пастку для води.
- ⊘ **НЕ** опускайте кінець зливного шланга в воду або місткість для збору води.

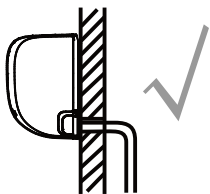

ПРАВИЛЬНО

Переконайтеся, що в зливному шлангу немає перегинів або вм'ятин, щоб забезпечити належний дренаж.

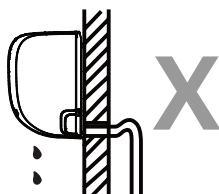

НЕ ПРАВИЛЬНО

Перегини в зливному шлангу призведуть до утворення водяних пасток.

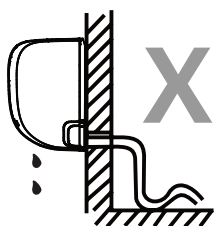

НЕ ПРАВИЛЬНО

Перегини в зливному шлангу призведуть до утворення водяних пасток.

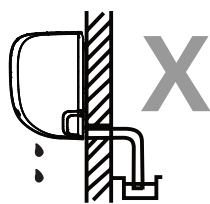

НЕ ПРАВИЛЬНО

Перегини в зливному шлангу призведуть до утворення водяних пасток.

ЗАКРИЙТЕ НЕВИКОРИСТАНИЙ ЗЛИВНИЙ ОТВІР ПРОБКОЮ

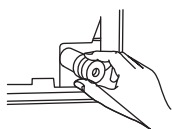

Щоб запобігти небажаним протіканням, необхідно закрити невикористаний зливний отвір гумовою пробкою, що входить до комплекту поставки



ПЕРЕД ВИКОНАННЯМ БУДЬ-ЯКИХ ЕЛЕКТРОМОНТАЖНИХ РОБІТ ОЗНАЙОМТЕСЯ З ЦИМИ ПРАВИЛАМИ

1. Вся електропроводка повинна відповідати місцевим і національним електротехнічним нормам і правилам і повинна бути встановлена ліцензованим електриком.
2. Всі електричні з'єднання повинні бути виконані відповідно до схеми електричних з'єднань, розташованої на панелях внутрішнього і зовнішнього блоків.
3. Якщо з джерелом живлення виникла серйозна проблема безпеки, негайно припиніть роботу. Поясніть клієнту свої міркування та відмовтеся встановлювати пристрій, доки питання безпеки не буде належним чином вирішено.
4. Напруга живлення повинна бути в межах 90-110% від номінальної напруги. Недостатнє живлення може призвести до несправності, ураження електричним струмом або пожежі.
5. При підключенні живлення до стаціонарної проводки слід встановити пристрій захисту від перенапруги та головний вимикач живлення.
6. У разі підключення живлення до стаціонарної проводки, в стаціонарну проводку повинен бути вбудований вимикач або автоматичний вимикач, який відключає всі полюси і має відстань між контактами не менше 1/8 дюйма (3 мм). Кваліфікований фахівець повинен використовувати схвалений Автоматичний вимикач.
7. Підключайте пристрій тільки до окремої розетки відгалужувальної ланцюга. Не підключайте до цієї розетки інший прилад.
8. Переконайтеся в тому, що Кондиціонер правильно заземлений.
9. Кожен провід повинен бути надійно приєднаний.
10. Вільна проводка може призвести до перегріву клеми, що призведе до несправності пристрою та можливого пожежі.
11. Не допускайте, щоб дроти торкалися трубопроводу холодоагенту, компресора або будь-яких рухомих частин всередині пристрою.
12. Якщо пристрій оснащений додатковим електричним нагрівачем, він повинен бути встановлений на відстані не менше 1 метра (40 дюймів) від будь-яких горючих матеріалів.
13. Щоб уникнути ураження електричним струмом, ніколи не торкайтеся електричних компонентів відразу після вимкнення живлення. Після вимкнення живлення завжди зачекайте 10 хвилин або більше, перш ніж торкатися електричних компонентів.



ПОПЕРЕДЖЕННЯ

ПЕРЕД ВИКОНАННЯМ БУДЬ-ЯКИХ ЕЛЕКТРИЧНИХ РОБІТ АБО ЕЛЕКТРОМОНТАЖНИХ РОБІТ, ВИМКНІТЬ ОСНОВНЕ ЖИВЛЕННЯ СИСТЕМИ.

Крок 6: Підключіть сигнальний та силовий кабелі

Сигнальний кабель забезпечує зв'язок між внутрішнім та зовнішнім блоками. Спочатку потрібно вибрати правильний розмір кабелю, перш ніж готувати його до підключення.

Типи кабелів

- **Внутрішній кабель живлення** (якщо це можливо): H05VV-F або H05V2V2-F
- **Зовнішній кабель живлення:** H07RN-F або H05RN-F
- **Сигнальний кабель:** H07RN-F

ПРИМІТКА: У Північній Америці вибирайте тип кабелю відповідно до місцевих електричних норм та правил.

Мінімальна площа поперечного перерізу Силові та сигнальні кабелі (для довідки) (не застосовується для Північної Америки)

Номинальний струм приладу (А)	Номинальна площа поперечного перерізу (мм ²)
$> 3 \text{ i } \leq 6$	0.75
$> 6 \text{ i } \leq 10$	1
$> 10 \text{ i } \leq 16$	1.5
$> 16 \text{ i } \leq 25$	2.5
$> 25 \text{ i } \leq 32$	4
$> 32 \text{ i } \leq 40$	

ВИБЕРІТЬ ПРАВИЛЬНИЙ РОЗМІР КАБЕЛЮ

Необхідний розмір кабелю живлення, сигнального кабелю, запобіжника та вимикача визначається максимальним струмом пристрою. Максимальний струм вказано на заводській табличці, розташованій на бічній панелі пристрою. Зверніться до цієї таблички, щоб вибрати правильний кабель, запобіжник або вимикач.

ПРИМІТКА: У Північній Америці, будь ласка, виберіть правильний розмір кабелю відповідно до мінімальної потужності ланцюга, зазначеної на заводській табличці пристрою.

1. Відкрийте та зафіксуйте положення панелі, потім відкрийте кришки двох блоків замків, відкрутіть гвинт, потім візьміться за обидві сторони нижньої панелі в місці, позначеному написом "PULL", потягніть її вгору, щоб звільнити застібки, потім зніміть нижню панель вниз (будь ласка, див. стор. 22-23).
2. Відкрийте кришку дротяної коробки, щоб підключити кабель.
3. Відкрутіть Затискач кабелю під клемною колодкою та відкладіть його.
4. Повернувшись до задньої панелі пристрою, зніміть пластикову панель з нижньої лівої сторони.



ПОПЕРЕДЖЕННЯ

ВСІ ЕЛЕКТРОМОНТАЖНІ РОБОТИ ПОВИННІ ВИКОНУВАТИСЯ СТРОГО ВІДПОВІДНО ДО ЕЛЕКТРИЧНОЇ СХЕМИ, РОЗТАШОВАНОЇ НА ЗВОРОТНОМУ БОЦІ ЛИЦЬОВОЇ ПАНЕЛІ ВНУТРІШНЬОГО БЛОКУ.

5. Проведіть сигнальний провід через цей паз від задньої панелі пристрою до передньої.
6. Звернувшись до передньої панелі пристрою, підключіть провід відповідно до схеми підключення внутрішнього блоку, підключіть U-подібний виступ та щільно прикрутіть кожен провід до відповідної клеми

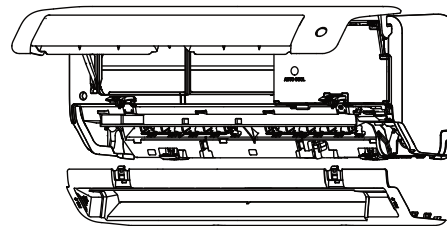

Спочатку відкрийте передню панель, а потім зніміть нижню панель.

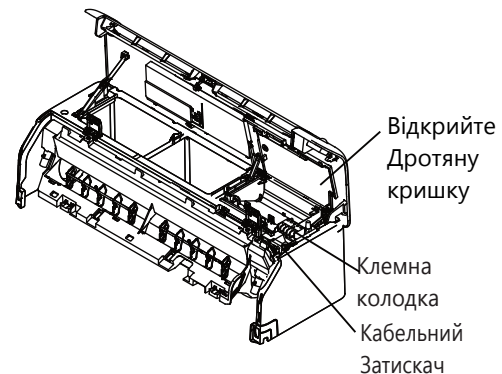

ПРИМІТКА: Якщо розмір кабелю занадто великий, зніміть середню маленьку пластикову накладку, щоб створити проріз, через який кабель може виходити. Якщо ви хочете зняти корпус або зливний шланг, будь ласка, спочатку зніміть захисну перегородку.

У Північній Америці

Спочатку зніміть виступаючу панель, щоб створити проріз, через який можна встановити трубопровідну трубу. Потім пропустіть кабель через з'єднувальну трубку та підключіть до внутрішнього блоку.

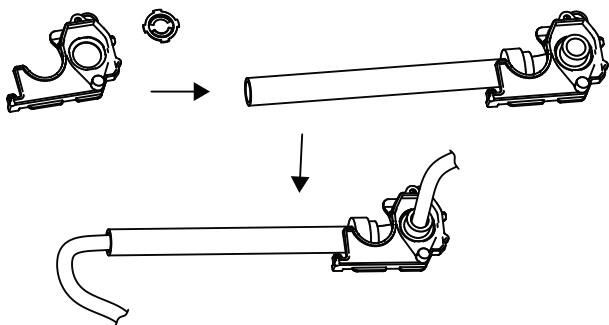

ЗАСТЕРЕЖЕННЯ

НЕ ПЕРЕПЛУТАЙТЕ ЖИЛЬНІ ТА НУЛЬОВІ ДРОТИ

Це небезпечно та може призвести до несправності кондиціонера.

- Після перевірки надійності кожного з'єднання закріпіть сигнальний кабель до пристрою за допомогою кабельного затискач. Щільно закрутіть кабельний Затискач.
- Встановіть дротяну кришку на передній панелі пристрою та пластикову панель на задній панелі.



ПРИМІТКА ПРО ПРОВОДКУ

ПРОЦЕС ПІДКЛЮЧЕННЯ ПРОВОДІВ МОЖЕ НЕЗНАЧНО ВІДРІЗНЯТИСЯ ЗАЛЕЖНО ВІД ПРИСТРОЮ ТА РЕГІОНУ.

Крок 7: Обмотайте труби та кабелі

Перед прокладанням трубопроводу, дренажного шланга та сигнального кабелю через отвір у стіні необхідно зв'язати їх разом, щоб заощадити місце, захистити та ізолювати (це може не застосовуватися в деяких регіонах США).

- З'єднайте зливний шланг, патрубки холодоагенту та сигнальний кабель, як показано нижче:

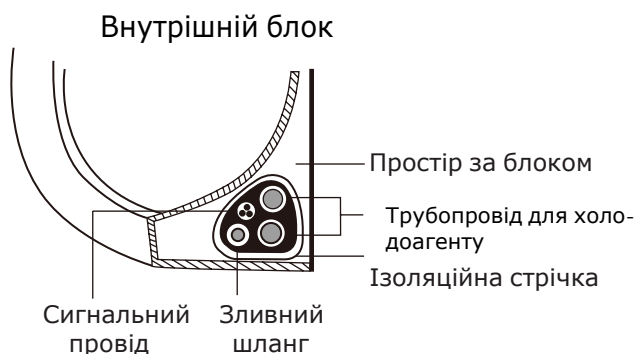

ЗЛИВНИЙ ШЛАНГ ПОВИНЕН ЗНАХОДИТИСЯ ЗНИЗУ

Переконайтеся, що зливний шланг знаходиться в нижній частині комплекту. Розміщення зливного шланга у верхній частині комплекту може призвести до переповнення зливного піддону, що може призвести до пожежі або пошкодження водою.

НЕ ПЕРЕПЛІТАЙТЕ СИГНАЛЬНИЙ КАБЕЛЬ З ІНШИМИ ПРОВОДАМИ

З'єднуючи ці елементи разом, не переплітайте та не перетинайте сигнальний кабель з будь-якої іншої проводкою.

- За допомогою клейкої вінілової стрічки прикріпіть зливний шланг до нижньої сторони труб холодоагенту.
- Використовуючи ізоляційну стрічку, щільно оберніть сигнальний провід, патрубки холодоагенту та зливний шланг один до одного. Двічі перевірте, чи всі товари упаковані.

НЕ ЗАГОРТАЙТЕ КІНЦІ ТРУБ

При обмотуванні пучка тримайте кінці труб не обмотаними. Доступ до них потрібен для перевірки на герметичність в кінці процесу встановлення (див. розділ "Електрична перевірка та перевірка на герметичність" цього посібника).

Крок 8: Встановіть внутрішній блок

Якщо ви встановили новий з'єднувальний трубопровід до зовнішнього блоку, виконайте наступні дії:

- Якщо ви вже пропустили трубопровід холодоагенту через отвір у стіні, перейдіть до кроку 4.
- В іншому випадку двічі перевірте герметичність кінців трубопроводів холодоагенту, щоб запобігти потраплянню в них бруду або сторонніх матеріалів.
- Повільно пропустіть загорнутий пучок труб холодоагенту, зливний шланг та сигнальний провід через отвір у стіні.
- Зачепіть верхню частину внутрішнього блоку за верхній гачок монтажної пластини. Переконайтеся, що пристрій надійно закріплений на кріпленні, злегка натиснувши на лівий та правий боки пристрою. Пристрій не повинен хитатися або зміщуватися.
- Рівномірно натисніть на нижню половину пристрою. Продовжуйте натискати вниз, поки пристрій не зафіксується на гачках у нижній частині монтажної пластини.
- Ще раз перевірте, чи пристрій надійно встановлений, злегка натиснувши на ліву та праву сторони пристрою.

Установка зовнішнього блоку

Встановлюйте пристрій відповідно до місцевих норм та правил, в різних регіонах вони можуть незначно відрізнятись.

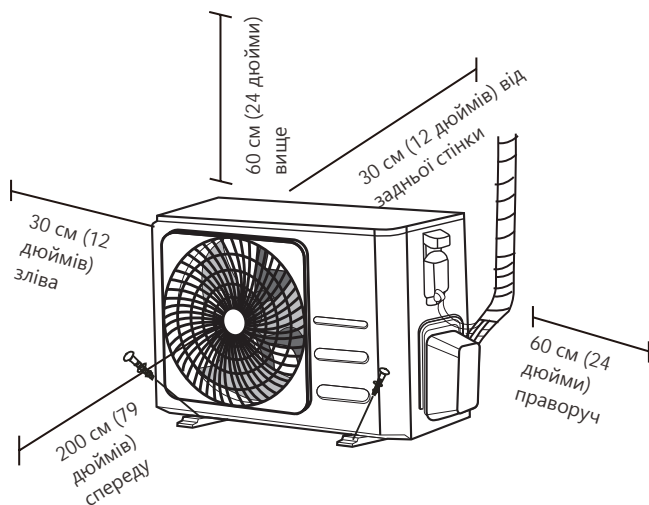

Короткий опис установки - Зовнішній блок

Крок 1: Виберіть місце встановлення

Перед встановленням зовнішнього блоку необхідно вибрати відповідне місце. Нижче наведені стандарти, які допоможуть вам вибрати відповідне місце для установки пристрою.

Правильні місця установки відповідають наступним стандартам:

- Відповідає всім просторовим вимогам, зазначеним в розділі Вимоги до монтажного простору вище.
- Хороша циркуляція повітря та вентиляція.
- Міцна конструкція - пристрій може витримувати навантаження і не буде вібрувати
- Шум, що виходить від пристрою, не буде заважати оточуючим
- Захищений від тривалого впливу прямих сонячних променів або дощу
- Там, де очікується снігопад, вживайте відповідних заходів для запобігання утворенню льоду та пошкодження котушки.

НЕ встановлюйте пристрій в наступних місцях:

- поблизу перешкоди, яка перекриє входи і виходи повітря
- поблизу вулиці загального користування, місць масового скупчення людей або там, де шум від пристрою може турбувати інших
- поблизу тварин або рослин, яким може нашкодити викид гарячого повітря

- поблизу будь-якого джерела горючого газу
- в місці, що піддається впливу великої кількості пилу
- у приміщенні, що піддається впливу надмірної кількості соленого повітря

ОСОБЛИВОСТІ ПРИ ЕКСТРЕМАЛЬНИХ ПОГОДНИХ УМОВАХ

Якщо пристрій піддається впливу сильного вітру:

Встановіть пристрій таким чином, щоб вентилятор на виході повітря знаходився під кутом 90° до напрямку вітру. При необхідності побудуйте бар'єр перед пристроєм, щоб захистити його від дуже сильного вітру. Див. Рисунки нижче.

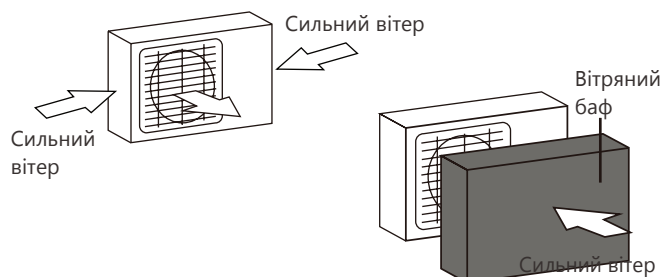

Якщо пристрій часто піддається впливу сильного дощу або снігу:

Побудуйте навіс над пристроєм, щоб захистити його від дощу або снігу. Будьте обережні, щоб не перешкоджати циркуляції повітря навколо пристрою.

Якщо пристрій часто піддається впливу соленого повітря (морське узбережжя):

Використовуйте зовнішній блок, спеціально розроблений для захисту від корозії.

Крок 2: Встановіть зливний патрубок (тільки для теплового насоса)

Перш ніж закріпити зовнішній блок болтами на місці, необхідно встановити зливний патрубок в нижній частині блоку. Зверніть увагу, що існує два різних типи зливних з'єднань залежно від типу зовнішнього блоку.

Якщо зливний патрубок забезпечений гумовим ущільненням (див. рис. А), виконайте наступні дії:

1. Встановіть гумове ущільнення на кінець зливного патрубку, який буде з'єднуватися з зовнішнім блоком.
 2. Вставте зливний патрубок в отвір у піддоні підстави пристрою.
 3. Поверніть зливний патрубок на 90° до кляцання, щоб він став на місце, звернений до передньої частини пристрою.
- Підключіть Подовжувач зливного шланга (не входить в комплект) до зливного патрубку для відводу води з пристрою в режимі обігріву.

Якщо зливний патрубок не забезпечений гумовим ущільнювачем (див. рис. В), виконайте наступні дії:

1. Вставте зливний патрубок в отвір у піддоні-пристрою. Зливне з'єднання замикається на місці.
2. Підключіть Подовжувач зливного шланга (не входить в комплект) до зливного патрубку для відводу води з пристрою в режимі обігріву

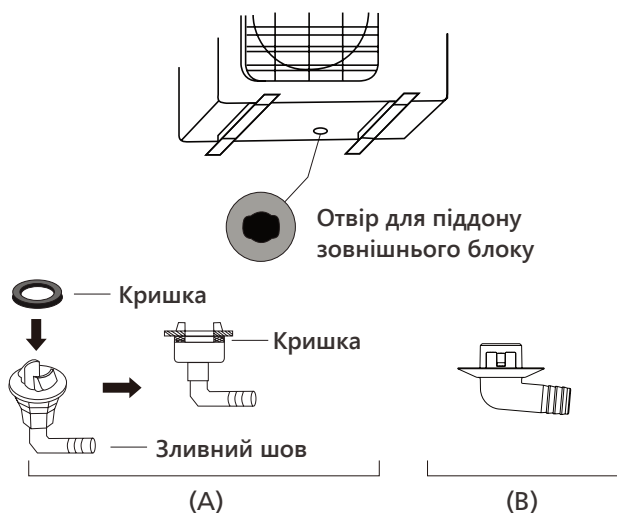

! У ХОЛОДНИХ КЛІМАТАХ

У холодному кліматі переконайтеся, що зливний шланг розташований якомога вертикальніше, щоб забезпечити швидке відведення води. Якщо вода стікає занадто повільно, вона може замерзнути в шлангу та затопити пристрій.

Крок 3: Закріпіть зовнішній блок

Зовнішній блок може бути закріплений на землі або на настінному кронштейні за допомогою болта (M10). Підготуйте монтажну основу пристрою відповідно до наведених нижче розмірів.

Якщо ви збираєтеся встановлювати пристрій на землі або на бетонній монтажній платформі, виконайте наступні дії:

1. Позначте положення чотирьох розширювальних болтів відповідно до таблиці розмірів.
2. Попередньо просвердлите отвори для розширювальних болтів.
3. Покладіть гайку на кінець кожного розширювального болта.
4. Забийте розширювальні болти в попередньо просвердлені отвори.
5. Зніміть гайки з розширювальних болтів та встановіть зовнішній блок на болти.
6. Покладіть шайбу на кожен розширювальний болт, а потім замініть гайки.
7. За допомогою гайкового ключа затягніть кожен гайку до щільного прилягання.

! ПОПЕРЕДЖЕННЯ

ПРИ СВЕРДЛІННІ ОТВОРІВ В БЕТОНІ РЕКОМЕНДУЄТЬСЯ ПОСТІЙНО ЗАХИЩАТИ ОЧІ.

Якщо ви збираєтеся встановити пристрій на настінний кронштейн, виконайте наступні дії:

! ЗАСТЕРЕЖЕННЯ

Переконайтеся, що стіна виготовлена з цільної цегли, бетону або подібного міцного матеріалу. **Стіна повинна витримувати вагу принаймні в чотири рази більшу за вагу пристрою.**

1. Позначте положення отворів для кронштейнів відповідно до таблиці розмірів.
2. Попередньо просвердліть отвори для розширювальних болтів.
3. Надягніть шайбу та гайку на кінець кожного розширювального болта.
4. Протягніть розширювальні болти через отвори в монтажних кронштейнах, встановіть монтажні кронштейни в потрібне положення та забийте розширювальні болти в стіну.
5. Переконайтеся, що монтажні кронштейни встановлені на одному рівні.
6. Обережно підніміть пристрій та встановіть його монтажні ніжки на кронштейни.
7. Надійно закріпіть пристрій болтами до кронштейнів. Якщо це дозволено, встановіть пристрій з гумовими прокладками для зменшення вібрації та шуму.

МОНТАЖНІ РОЗМІРИ ПРИСТРОЮ

Нижче наведено перелік різних розмірів зовнішніх блоків та відстані між їхніми монтажними ніжками. Підготуйте монтажну основу пристрою відповідно до наведених нижче розмірів

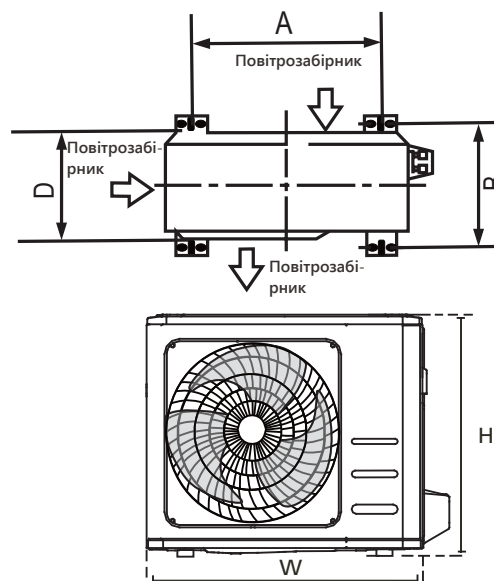

Розміри зовнішнього блоку (мм) Ш x В x Г	Монтажний розмір	
	Відстань А (мм)	Відстань В (мм)
668x469x252 (26.3"x 18.5"x 9.9")	430 (16.9")	231 (9.1")
680x542x248 (26.7"x 21.3"x 9.8")	452 (17.8")	230 (9.05")
681x434x285 (26.8"x 17.1"x 11.2")	460 (18.1")	292 (11.5")
700x550x270 (27.5"x 21.6"x 10.6")	450 (17.7")	260 (10.2")
700x550x275 (27.5"x 21.6"x 10.8")	450 (17.7")	260 (10.2")
720x495x270 (28.3"x 19.5"x 10.6")	452 (17.8")	255 (10.0")
728x555x300 (28.7"x 21.8"x 11.8")	452 (17.8")	302(11.9")
765x555x303 (30.1"x 21.8"x 11.9")	452 (17.8")	286(11.3")
770x555x300 (30.3"x 21.8"x 11.8")	487 (19.2")	298 (11.7")
805x554x330 (31.7"x 21.8"x 12.9")	511 (20.1")	317 (12.5")
800x554x333 (31.5"x 21.8"x 13.1")	514 (20.2")	340 (13.4")
845x702x363 (33.3"x 27.6"x 14.3")	540 (21.3")	350 (13.8")
890x673x342 (35.0"x 26.5"x 13.5")	663 (26.1")	354 (13.9")
946x810x420 (37.2"x 31.9"x 16.5")	673 (26.5")	403 (15.9")
946x810x410 (37.2"x 31.9"x 16.14")	673 (26.5")	403 (15.9")
980x975x410 (38.58"x 38.39"x 16.14")	616 (24.25")	397 (15.63")
980x975x415 (38.58"x 38.39"x 16.34")	616 (24.25")	397 (15.63")

Крок 4: Підключіть сигнальний та силовий кабелі

Клемна колодка зовнішнього пристрою захищена кришкою для електропроводки збоку пристрою. Детальна схема підключення надрукована на внутрішній стороні кришки для підключення



ПОПЕРЕДЖЕННЯ

ПЕРЕД ВИКОНАННЯМ БУДЬ-ЯКИХ ЕЛЕКТРИЧНИХ АБО МОНТАЖНИХ РОБІТ ВИМКНІТЬ ЖИВЛЕННЯ СИСТЕМИ.

1. Підготуйте кабель до підключення:

ВИКОРИСТОВУЙТЕ ПРАВИЛЬНИЙ КАБЕЛЬ

Будь ласка, виберіть правильний кабель, див. розділ "Типи кабелів" на стор. 25.

ВИБЕРІТЬ ПРАВИЛЬНИЙ РОЗМІР КАБЕЛЮ

Необхідний розмір кабелю живлення, сигнального кабелю, запобіжника та вимикача визначається максимальним струмом пристрою. Максимальний струм вказано на заводській табличці, розташованій на бічній панелі пристрою

ПРИМІТКА: У Північній Америці, будь ласка, виберіть правильний розмір кабелю відповідно до мінімальної потужності ланцюга, зазначеної на заводській табличці пристрою.

- За допомогою знімачів дроту зніміть гумову оболонку з обох кінців кабелю, щоб оголити приблизно 40 мм (1,57 дюйма) проводів всередині.
- Зніміть ізоляцію з кінців проводів.
- Використовуючи щипці для обтиску дроту, обтисніть U-подібні виступи на кінцях проводів.

ЗВАЖАЙТЕ НА ПРОВІД ПІД НАПРУГОЮ

Під час обтиску проводів переконайтеся, що ви чітко відрізняєте дріт під напругою ("L") від інших проводів.



ПОПЕРЕДЖЕННЯ

ВСІ МОНТАЖНІ РОБОТИ ПОВИННІ ВИКОНУВАТИСЯ СУВОРО ВІДПОВІДНО ДО СХЕМИ ПІДКЛЮЧЕННЯ, РОЗТАШОВАНОЇ ВСЕРЕДИНІ КРИШКИ ЗОВНІШНЬОГО БЛОКУ.

- Відкрутіть кришку електропроводки та зніміть її.
- Відкрутіть Затискач кабелю під клемною колодкою та відкладіть його.
- Підключіть провід відповідно до схеми підключення та щільно прикрутіть U-подібний виступ кожного дроту до відповідної клеми.
- Після перевірки надійності кожного з'єднання обмотайте дроти петлею, щоб запобігти потраплянню дощової води в клему.
- За допомогою кабельного затискача закріпіть кабель на пристрої. Щільно загвинтіть кабельний Затискач.
- Ізолюйте невикористані дроти скотчем з ПВХ. Розташуйте їх так, щоб вони не торкалися будь-яких електричних або металевих деталей.
- Встановіть дротяну кришку збоку пристрою та загвинтіть її на місце.

ПРИМІТКА: Придбаний Вами пристрій може трохи відрізнятися. Ілюстрації нижче наведені в пояснювальних цілях. Фактична форма має переважну силу.

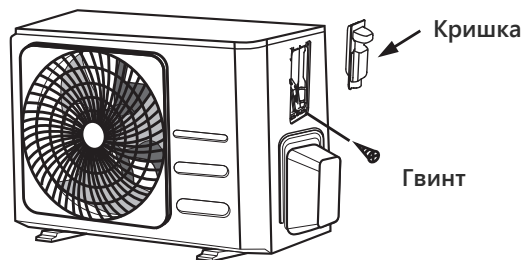
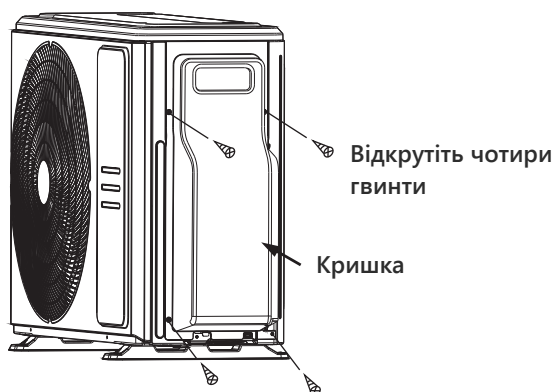

ПРИМІТКА: Якщо кабельний Затискач виглядає наступним чином, будь ласка, виберіть відповідний наскрізний отвір відповідно до діаметра дроту.

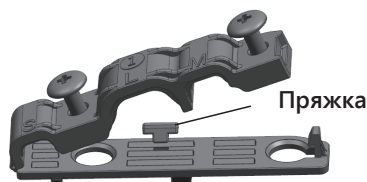

Отвір трьох розмірів: маленький, великий, середній

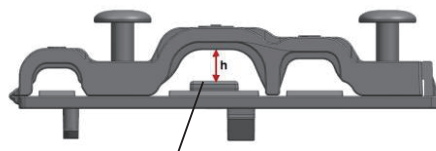

Якщо кабель закріплений недостатньо щільно, використовуйте пряжку, щоб підняти його, аби його можна було щільно закріпити.

У Північній Америці

- Зніміть дротяну кришку з пристрою, відкрутивши 3 гвинти.
- Зніміть заглушки з панелі трубопроводу.
- Закріпіть трубопровідні трубки (не входять в комплект) на панелі трубопроводу звичайним способом.
- Належним чином підключіть лінії електроживлення та низької напруги до відповідних клем на клемній колодці.
- Заземліть пристрій відповідно до місцевих норм.
- Переконайтеся, що розмір кожного дроту на кілька дюймів більший, ніж потрібно для підключення.
- Використовуйте Стопорні гайки для закріплення трубок трубопроводу.

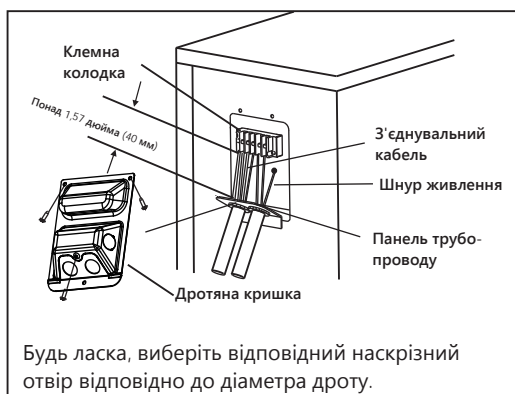

Будь ласка, виберіть відповідний наскрізний отвір відповідно до діаметра дроту.

Підключення трубопроводу холодоагенту

При підключенні трубопроводу холодоагенту **не** допускайте потрапляння в пристрій речовин або газів, відмінних від зазначеного холодоагенту. Наявність інших газів або речовин знизить продуктивність установки і може призвести до аномально високого тиску в холодильному циклі. Це може призвести до вибуху та травм.

Примітка про довжину труби

Довжина трубопроводу холодоагенту буде впливати на продуктивність та енергоефективність установки. Номінальна ефективність перевіряється на установках з довжиною труби 5 метрів (16,5 футів) (у Північній Америці стандартна довжина труби становить 7,5 м (25 футів)). Для мінімізації вібрації та надмірного шуму потрібно довжина труби не менше 3 метрів. Для моделей з холодоагентом R290 додавання холодоагенту заборонено, а максимальна довжина трубопроводу для холодоагенту не повинна перевищувати 5 метрів (16,5 футів).

У таблиці нижче наведені технічні характеристики щодо максимальної довжини та висоти падіння трубопроводу

Максимальна довжина та висота опускання трубопроводу холодоагенту для кожної моделі агрегату

Модель	Продуктивність (BTU / H)	Макс. Довжина (м)	Макс. Висота падіння (м)
Інверторний спліт-кондиціонер R410A, R32	< 15,000	25 (82 фути)	10 (33 фути)
	≥ 15,000 and < 24,000	30 (98,5 футів)	20 (66 футів)
	≥ 24,000 and < 36,000	50 (164 футів)	25 (82 фути)
	≥ 36,000 and < 60,000	65 (213 футів)	30 (98,5 футів)
Спліт-кондиціонер R22 з фіксованою швидкістю	< 18,000	10 (33 фути)	5 (16 футів)
	≥ 18,000 and < 21,000	15 (49 футів)	8 (26 футів)
	≥ 21,000 and < 35,000	20 (66 футів)	10 (33 фути)
	≥ 35,000 and < 41,000	25 (82 фути)	10 (33 фути)
Спліт-кондиціонери з фіксованою швидкістю обертання R410A, R32	< 18,000	20 (66 футів)	8 (26 футів)
	≥ 18,000 and < 36,000	25 (82 фути)	10 (33 фути)
	≥ 36,000 and < 60,000	30 (98,5 футів)	15 (49 футів)

Інструкції з підключення - трубопровід холодоагенту

Крок 1: Розріжте труби

Під час підготовки труб для холодоагенту будьте особливо уважні, щоб правильно їх обрізати та обпалити. Це забезпечить ефективну експлуатацію та зведе до мінімуму необхідність в подальшому технічному обслуговуванні.

1. Виміряйте відстань між внутрішнім та зовнішнім блоками.
2. Використовуючи труборіз, відріжте трубу трохи довше виміряної відстані.
3. Переконайтеся, що труба вирізана під ідеальним кутом 90°.

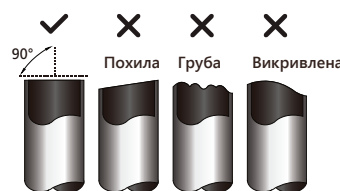

НЕ ДЕФОРМУЙТЕ ТРУБУ ПІД ЧАС НАРІЗАННЯ

Будьте особливо обережні, щоб не пошкодити, не вм'яти та не деформувати трубу під час різання. Це різко знизить ефективність нагріву пристрою.

Крок 2: Видаліть задирки

Задирки можуть порушити герметичність з'єднання трубопроводів холодоагенту. Вони повинні бути повністю видалені.

1. Тримайте трубу під кутом вниз, щоб запобігти потраплянню задирок у трубу.
2. За допомогою розгортки або інструменту для видалення задирок видаліть усі задирки з обрізаної частини труби.

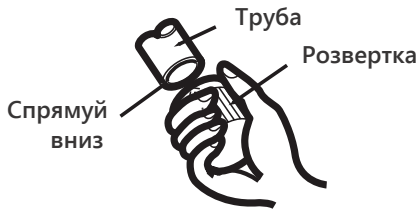

Крок 3: Розширення зрізу труби

Правильне розвальцьовування має важливе значення для досягнення герметичного ущільнення.

1. Після видалення задирок з обрізаної труби заклейте кінці стрічкою з ПВХ, щоб запобігти потраплянню сторонніх матеріалів у трубу.
2. Оберніть трубу ізоляційним матеріалом.
3. Встановіть торцеві гайки на обидва кінці труби. Переконайтеся, що вони звернені в правильному напрямку, тому що ви не зможете надіти їх або змінити їх напрямок після розвальцьовування.



4. Зніміть стрічку ПВХ з кінців труби, коли будете готові до виконання робіт з розвальцьовування.
5. Затискний розтруб утворюється на кінці труби. Кінець труби повинен виступати за край розтруба відповідно до розмірів, зазначеними в таблиці нижче.

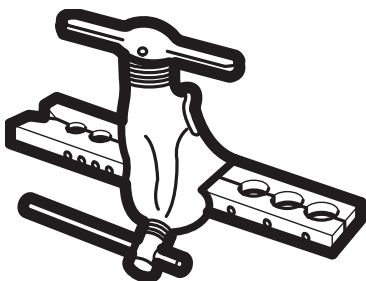

ПОДОВЖЕННЯ ТРУБОПРОВОДУ ЗА МЕЖІ ФОРМИ РОЗТРУБА

Зовнішній діаметр Труби (мм)	A (мм)	
	Мін.	Макс.
Ø 6.35 (Ø 0.25")	0.7 (0.0275")	1.3 (0.05")
Ø 9.52 (Ø 0.375")	1.0 (0.04")	1.6 (0.063")
Ø 12.7 (Ø 0.5")	1.0 (0.04")	1.8 (0.07")
Ø 16 (Ø 0.63")	2.0 (0.078")	2.2 (0.086")
Ø 19 (Ø 0.75")	2.0 (0.078")	2.4 (0.094")

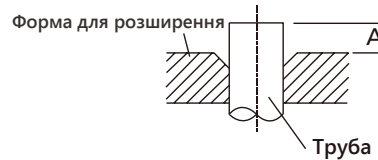

6. Покладіть інструмент для розширення на форму.
7. Поверніть ручку розширювача за годинниковою стрілкою, поки труба не буде повністю розширена.
8. Вийміть інструмент і форму для розширення, потім огляньте кінець труби на наявність тріщин і рівного розширення.

Крок 4: З'єднайте труби

Під час з'єднання труб холодоагенту будьте обережні, не застосовуйте надмірний крутний момент і не деформуйте труби будь-яким чином. Спочатку слід приєднати трубу низького тиску, потім трубу високого тиску.

МІНІМАЛЬНИЙ РАДІУС ВИГИНУ

При вигині з'єднувального трубопроводу холодоагенту мінімальний радіус вигину становить 10 см.

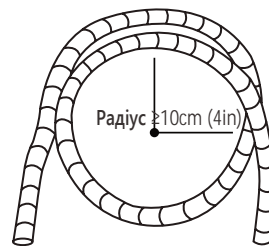

Інструкції з підключення трубопроводу до внутрішнього блоку

1. Вирівняйте центри двох труб, які ви будете з'єднувати.

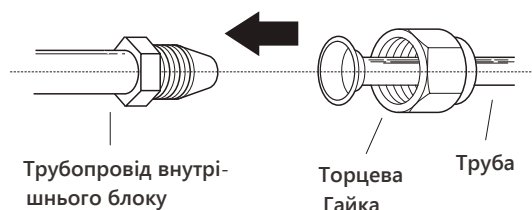

- Затягніть торцеву гайку якомога тугіше вручну.
- За допомогою гайкового ключа затягніть гайку на трубці пристрою.
- Міцно затиснувши гайку на трубі пристрою, за допомогою динамометричного ключа затягніть торцеву гайку відповідно до значень крутного моменту, зазначеними в таблиці вимог до крутного моменту нижче. Злегка послабте торцеву гайку, а потім знову затягніть

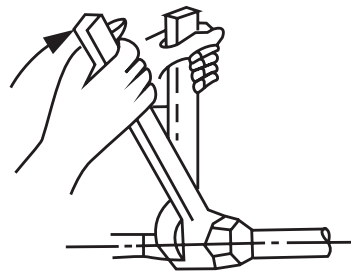

ВИМОГИ ДО КРУТНОГО МОМЕНТУ

Зовнішній діаметр труби (мм)	Момент затягування (Н * м)	Розмір розтруба (B) (мм)	Форма розтруба
Ø 6.35 (Ø 0.25")	18~20(180~200kgf.cm)	8.4~8.7 (0.33~0.34")	
Ø 9.52 (Ø 0.375")	32~39(320~390kgf.cm)	13.2~13.5 (0.52~0.53")	
Ø 12.7 (Ø 0.5")	49~59(490~590kgf.cm)	16.2~16.5 (0.64~0.65")	
Ø 16 (Ø 0.63")	57~71(570~710kgf.cm)	19.2~19.7 (0.76~0.78")	
Ø 19 (Ø 0.75")	67~101(670~1010kgf.cm)	23.2~23.7 (0.91~0.93")	

⊘ НЕ ВИКОРИСТОВУЙТЕ НАДМІРНИЙ КРУТНИЙ МОМЕНТ

Надмірна сила може зламати гайку або пошкодити трубопровід холодоагенту. Ви не повинні перевищувати вимоги до крутного моменту, зазначені в таблиці вище

Інструкція з підключення трубопроводу до зовнішнього блоку

- Відкрутіть кришку від ущільнювального клапана збоку від зовнішнього блоку.
- Зніміть захисні ковпачки з торців клапанів.
- Вирівняйте кінець труби з кожним клапаном і затягніть торцеву гайку якомога тугіше вручну.
- За допомогою гайкового ключа візьміться за корпус клапана. Не стискайте гайку, що закриває сервісний клапан.

- Злегка послабте торцеву гайку, а потім знову затягніть
- Повторіть кроки з 3 по 6 для решти труби.

⚠ ВИКОРИСТОВУЙТЕ ГАЙКОВИЙ КЛЮЧ ДЛЯ ЗАХОПЛЕННЯ ОСНОВНОГО КОРПУСУ КЛАПАНА

Момент затягування торцевої гайки може призвести до відриву інших частин клапана.

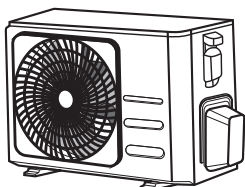

Кришка клапана

- Міцно стискаючи корпус клапана, за допомогою динамометричного ключа затягніть торцеву гайку відповідно до правильних значень крутного моменту.

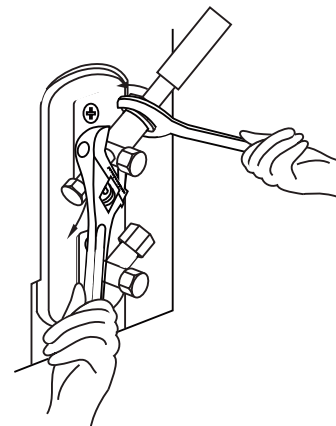

Повітряна Евакуація

Підготовка та запобіжні заходи

Повітря та сторонні предмети в контурі холодоагенту можуть викликати аномальне підвищення тиску, що може пошкодити кондиціонер, знизити його ефективність та спричинити травми. Використовуйте вакуумний насос і манометр колектора для вакуумування контуру холодоагенту, видаляючи з системи будь-який газ і вологу, що не конденсується.

Евакуація повинна проводитися при початковій установці і при переміщенні пристрою

ПЕРЕД ВИКОНАННЯМ ЕВАКУАЦІЇ

- ✓ Перевірте, чи правильно приєднані з'єднувальні труби між внутрішнім та зовнішнім блоками.
- ✓ Перевірте, чи правильно підключені всі дроти.

ІНСТРУКЦІЯ З ЕВАКУАЦІЇ

1. Підключіть шланг заправки манометра колектора до сервісного порту на клапані низького тиску зовнішнього блоку.
2. Підключіть інший заправний шланг від манометра колектора до вакуумного насоса.
3. Відкрийте манометр колектора з боку низького тиску. Тримайте сторону високого тиску закритою.
4. Увімкніть вакуумний насос, щоб відкачати повітря
5. Створюйте вакуум принаймні 15 хвилин або до тих пір, поки лічильник суміші не покаже -76 см рт.ст. (-10,5 Па).

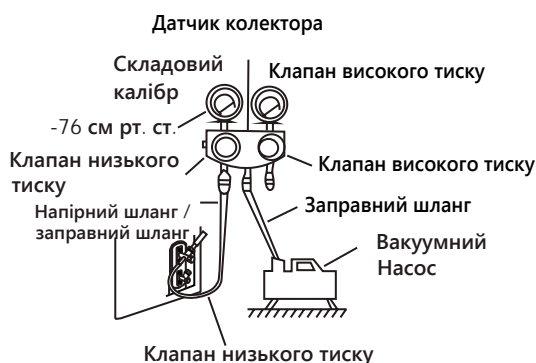

6. Закрийте манометр колектора з боку низького тиску та вимкніть вакуумний насос.
7. Зачекайте 5 хвилин, а потім перевірте, чи не змінився тиск у системі

8. При зміні тиску в системі зверніться до розділу "Перевірка на витік газу" для отримання інформації про те, як перевірити наявність витоків. Якщо тиск у системі не змінився, відкрутіть кришку з ущільненого клапана (клапан високого тиску).
9. Вставте шестигранний ключ в ущільнений клапан (клапан високого тиску) та відкрийте клапан, повернувши ключ на 1/4 обороту проти годинникової стрілки. Прислухайтеся, чи не виходить газ з системи, потім закрийте клапан через 5 секунд.
10. Слідкуйте за показаннями манометра протягом однієї хвилини, щоб переконатися у відсутності змін тиску. Показання манометра повинні бути трохи вище атмосферного тиску.
11. Від'єднайте заправний шланг від сервісного отвору.



12. За допомогою шестигранного ключа повністю відкрийте клапани високого та низького тиску.
13. Затягніть ковпачки клапанів на всіх трьох клапанах (сервісний патрубок, високого тиску, низького тиску) вручну. При необхідності ви можете затягнути його ще сильніше за допомогою динамометричного ключа.

⚠ ОБЕРЕЖНО ВІДКРИЙТЕ ШТОКИ КЛАПАНІВ

Відкриваючи штоки клапанів, повертайте шестигранний ключ до тих пір, поки він не упреться в пробку. Не намагайтеся примусово відкрити клапан далі

Примітка щодо додавання холодоагенту

Деякі системи вимагають додаткової заправки залежно від довжини труб. Стандартна довжина труби варіюється відповідно до місцевих правил. Наприклад, у Північній Америці стандартна довжина труби становить 7,5 м (25'). На інших територіях стандартна довжина труби становить 5 м (16'). Холодоагент слід заправляти з сервісного отвору на клапані низького тиску зовнішнього блоку. Для моделей з холодоагентом R290 додавання холодоагенту неможливо. Кількість додаткового холодоагенту, який необхідно заправити, можна розрахувати за такою формулою:

ДОДАТКОВИЙ ХОЛОДОАГЕНТ НА ДОВЖИНУ ТРУБИ

Довжина з'єднувальної труби (м)	Спосіб продувки повітрям	Додатковий Холодоагент	
Стандартна довжина труби	Вакуумний насос	Н / Д	
> Стандартна довжина труби	Вакуумний насос	Сторона для рідини: Ø 6,35 (ø 0,25") R32: (Довжина труби - стандартна довжина) x 12 г / м (Довжина труби - стандартна довжина) x 0,13 Унції / фут R410A: (Довжина труби - стандартна довжина) x 15 г/м (довжина труби - стандартна довжина) x 0,16 Унції / фут R22: (довжина труби - стандартна довжина) x 20 г/м (довжина труби - стандартна довжина) x 0,21г/фут	Рідинна сторона: Ø 9,52 (ø 0,375") R32: (довжина труби - стандартна довжина) x 24г/м (довжина труби - стандартна довжина) x 0,26г/фут R410A: (довжина труби - стандартна довжина) x 30 г/м (довжина труби - стандартна довжина) x 0,32г/фут R22: (довжина труби - стандартна довжина) x 40г/м (довжина труби - стандартна довжина) x 0,42г/фут



УВАГА: НЕ змішуйте різні холодоагенти.

Під час роботи з холодоагентом завжди надягайте робочі рукавички та захисні окуляри.

Перевірка на витік електрики та газу

Перед тестовим запуском

Виконуйте тестовий запуск тільки після виконання наступних дій:

- **Перевірка електробезпеки** - Переконайтеся, що електрична система пристрою безпечна та працює належним чином
- **Перевірка на витік газу** - перевірте всі з'єднання з торцевими гайками і переконайтеся, що система не протікає
- Переконайтеся, що клапани подачі газу та рідини (високого та низького тиску) повністю відкриті

Перевірки електробезпеки

Після встановлення переконайтеся, що вся електропроводка встановлена відповідно до місцевих та національних правил, а також відповідно до посібника з монтажу.

ПЕРЕД ТЕСТОВИМ ЗАПУСКОМ

Перевірте роботу заземлення

Виміряйте опір заземлення шляхом візуального виявлення та за допомогою тестера опору заземлення. Опір заземлення має бути менш як 0,1 Ом.

Примітка: У деяких регіонах Північної Америки це може не знадобитися.

ПІД ЧАС ТЕСТОВОГО ЗАПУСКУ

Перевірте, чи немає витіку електрики

Під час **тестового запуску** використовуйте електрощуп і мультиметр для проведення комплексної перевірки на витік електроенергії.

При виявленні витіку електрики негайно вимкніть пристрій та зверніться до кваліфікованого електрика, щоб знайти та усунути причину витіку.

Примітка: У деяких регіонах Північної Америки це може не знадобитися.



ПОПЕРЕДЖЕННЯ - РИЗИК УРАЖЕННЯ ЕЛЕКТРИЧНИМ СТРУМОМ

ВСЯ ПРОВІДКА ПОВИННА ВІДПОВІДАТИ МІСЦЕВИМ ТА НАЦІОНАЛЬНИМ НОРМАМ В ОБЛАСТІ ЕЛЕКТРОТЕХНІКИ Й ВСТАНОВЛЮВАТИСЯ КВАЛІФІКОВАНИМ ЕЛЕКТРИКОМ.

Перевірка на витік газу

Існує два різних методи перевірки на наявність витоків газу.

Спосіб з милом та водою

Використовуючи м'яку щітку, нанесіть мильну воду або рідкий миючий засіб на всі місця з'єднання труб внутрішнього і зовнішнього блоків. Наявність бульбашок вказує на витік.

Спосіб виявлення витоків

Якщо ви використовуєте течешукач, зверніться до інструкції з експлуатації приладу для правильного використання.

ПІСЛЯ ВИКОНАННЯ ПЕРЕВІРКИ НА ВИТІК ГАЗУ

Переконавшись, що всі місця з'єднання труб не протікають, встановіть на місце кришку клапана на зовнішньому блоці.

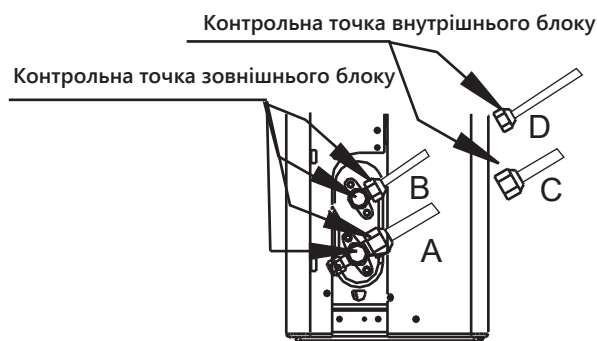

- A: Запірний клапан низького тиску
- B: Запірний клапан високого тиску
- C і D: Торцеві гайки внутрішнього блоку

Тестовий запуск

Інструкції з тестового запуску

Ви повинні виконувати **тестовий запуск** протягом не менше 30 хвилин.

1. Підключіть живлення до пристрою.
2. Натисніть кнопку **включення / вимикання** на пульті дистанційного керування, щоб включити його.
3. Натисніть кнопку MODE (РЕЖИМ), щоб прокручувати наступні функції по одній за раз:
 - Охолодження - виберіть найнижчу можливу температуру
 - Обігрів - виберіть максимально можливу температуру
4. Дайте кожній функції працювати протягом 5 хвилин і виконайте наступні перевірки:

Список пунктів для перевірки	Так	Ні
Відсутність витоків електрики		
Пристрій правильно заземлено		
Всі електричні клеми закрито		
Внутрішній та зовнішній блоки надійно встановлені		
Всі місця з'єднання труб не протікають	Зовнішній (2)	Внутрішній (2)
Вода правильно зливається з шланга		
Всі трубопроводи ізолювані		
Пристрій виконує функцію ОБІГРІВ правильно		
Пристрій виконує функцію ОБІГРІВ правильно		
Жалюзі внутр. Блоку обертаються		
Внутр. Блок реагує на пульт керування		

ДВІЧІ ПЕРЕВІРТЕ З'ЄДНАННЯ ТРУБ

Під час роботи Тиск в контурі холодоагенту буде підвищуватися. Це може виявити витoki, яких не було при первинній перевірці на герметичність. Під час тестового запуску знайдіть час, щоб двічі перевірити, чи немає витоків у всіх місцях з'єднання трубопроводів холодоагенту. Інструкції наведені в розділі **Перевірка на витік газу**.

5. Після успішного завершення тестового запуску та підтвердження того, що всі контрольні точки в списку виконуваних перевірок пройдені, виконайте наступні дії:
 - a. За допомогою пульта дистанційного керування поверніть пристрій до нормальної робочої температури.
 - b. Використовуючи ізоляційну стрічку, оберніть з'єднання внутрішніх трубопроводів холодоагенту, які ви залишили відкритими в процесі установки внутрішнього блоку.

ЯКЩО ТЕМПЕРАТУРА НАВКОЛИШНЬОГО СЕРЕДОВИЩА НИЖЧЕ 17°C (62 ° F)

Ви не можете використовувати пульт дистанційного керування, щоб увімкнути функцію охолодження, якщо температура навколишнього середовища нижче 16°C. У цьому випадку ви можете скористатися кнопкою **РУЧНЕ КЕРУВАННЯ** для перевірки функції Охолодження.

1. Кнопка **РУЧНОГО УПРАВЛІННЯ** знаходиться на правій бічній панелі пристрою.
2. Натисніть кнопку 2 рази, щоб вибрати функцію Охолодження.
3. Виконайте тестовий запуск у звичайному режимі.

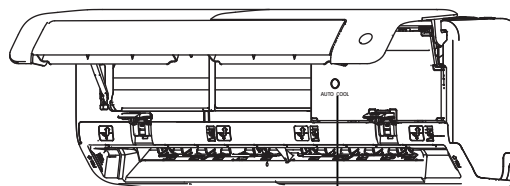

Кнопка ручного управління

ІНФОРМАЦІЯ ПРО ПІДТВЕРДЖЕННЯ ВІДПОВІДНОСТІ ПРОДУКТУ



Кондиціонери відповідають вимогам відповідних Технічних регламентів:

- електромагнітної сумісності обладнання (постанова КМУ від 16.12.2015р. № 1077);
- низьковольтного електричного обладнання (постанова КМУ від 16.12.2015р. № 1067);
- обмеження використання деяких небезпечних речовин в електричному та електронному обладнанні (постанова КМУ від 10.03.2017р. № 139);
- енергетичного маркування кондиціонерів повітря (постанова КМУ від 24.05.2017р. № 360);
- щодо встановлення системи для визначення вимог з екодизайну енергоспоживчих продуктів (постанова КМУ від 03.10.2018 № 804);
- щодо вимог до екодизайну для кондиціонерів повітря та вентиляторів, призначених для особистого комфорту (постанова КМУ від 14.08.2019р. № 739).

Декларації про відповідність можна знайти на офіційному сайті - novaform.com.ua

Вироблено на замовлення ТМ «NC clima»

Виробник: GD Midea Air-Conditioning Equipment Co. Ltd, Midea Industrial City, Beijiao, Shunde, Foshan, Guangdong, P.R. China.
(ГД Мідея Еір-Кондішнінинг Еквіпмент Ко. ЛТД, Мідея Індастріал Сіті, Бейджжао, Шанде, Фосшан, Гуангдонг, П.Р. Китай)

З питань гарантійного обслуговування, ремонту та прийняття претензій від споживача звертайтеся до уповноваженого представника в Україні: ТОВ «НОВАФОРМ» Україна, 04060 м. Київ, вулиця Ризька, будинок 73-Г, офіс 7/3
(безкоштовно зі стаціонарних телефонів, в межах України): 0-800-40-05-15

У зв'язку з тим, що перелік сервісних центрів постійно змінюється, актуальний перелік авторизованих сервісних центрів Ви можете отримати на офіційному сайті: <https://novaform.com.ua/service/>

Дата виробництва вказана на виробі.

ГАРАНТІЙНІ ЗОБОВ'ЯЗАННЯ

Шановний Покупець!

Дякуємо Вам за покупку продукції ТМ «NC clima» та довіру до нашої компанії!

Ці умови гарантії діють на території України. При виявленні недоліків протягом гарантійного строку, споживач має право висунути вимоги, встановлені чинним законодавством про захист прав споживачів щодо їх усунення.

Переконаливо просимо Вас уважно перевірити правильність заповнення гарантійного талону. При відсутності відмітки підприємства торгівлі про продаж, розрахункового документа з датою продажу, гарантійний термін визначається від дати випуску виробу.

В конструкцію, комплектацію або технологію виготовлення виробу, з метою поліпшення його технічних характеристик, можуть бути внесені зміни. Такі зміни вносяться у виріб без попереднього повідомлення Покупця та не тягнуть зобов'язань щодо змін/поліпшення раніше вироблених виробів

Ми гарантуємо високу якість, надійну та безпечну роботу своєї продукції, за умови дотримання технічних вимог, що викладені в інструкції з експлуатації.

Зовнішній вид та комплектність виробу

Ретельно перевірте зовнішній вигляд виробу та його комплектність. Усі претензії щодо зовнішнього вигляду та комплектності виробу пред'являйте Продавцю при покупці виробу. Також, при отриманні і оплаті виробу через Інтернет – магазин та доставки його кур'єром, Покупець у присутності кур'єра, зобов'язаний перевірити повноту комплектації й зовнішній вигляд виробу на предмет відсутності фізичних дефектів (подряпин, тріщини, сколів, тощо) Після від'їзду кур'єра або виходу покупця з магазину, претензії з цих питань не приймаються.

Загальні правила монтажу (підключення) виробу. (якщо виріб має потребу в монтажі або підключення)

Виробник рекомендує здійснювати установку та підключення товару спеціалістами авторизованих сервісних центрів (далі – АСЦ). Виробник не несе жодної відповідальності за будь-який збиток, завданий споживачеві, фізичним або юридичним особам внаслідок установки та підключення, що не відповідають вимогам, зазначеним в інструкції з експлуатації (монтажу).

У разі звернення до інших організацій або до фізичних осіб, що мають відповідні ліцензії і сертифікати, вимагайте щоб майстер залишив документ, який підтверджує проведення робіт по монтажу (підключенню).

Відповідальність за несправність виробу з вини організації, що здійснила його монтаж (підключення), несе монтажна організація. У даному випадку необхідно звернутися до організації, що проводила монтаж (підключення), виробу.

Оплата робіт з установки та підключення товару, а також монтажу та демонтажу виробу під час ремонту, відбувається за преїскурантом АСЦ.

Умови гарантії

Гарантійне обслуговування та ремонт придбаного Вами виробу повинен здійснюватися тільки АСЦ. При виявленні неавторизованого втручання, гарантійні зобов'язання виробника припиняються.

Уразі звернення до інших організацій або до фізичних осіб, що мають відповідні ліцензії і сертифікати, вимагайте щоб майстер залишив документ який підтверджує проведення робіт по установці.

Несправні вузли виробу, в період дії гарантійних зобов'язань, ремонтуються за рахунок АСЦ або замінюються на працездатний виріб. Рішення про доцільність ремонту або заміни приймають фахівці АСЦ. Несправні вузли, замінені в період дії гарантійних зобов'язань переходять у власність АСЦ.

При виконанні гарантійних ремонтів, термін гарантії збільшується на час перебування виробу в ремонті. Зазначений час обчислюється від дня звернення споживача в АСЦ із вимогою про усунення недоліків.

Порядок обчислення гарантійного строку для виробу, який придбано для комерційних цілей, визначається окремо договором купівлі-продажу, відповідно до діючого законодавства України.

Правильне заповнення гарантійного талону

Щоб уникнути помилок, переконливо просимо Вас, до установки/експлуатації виробу, уважно ознайомитися з його інструкцією з експлуатації та перевірити заповнення Гарантійного талону.

Гарантія дійсна та має силу, якщо Гарантійний талон правильно та чітко заповнений, та в ньому вказані: найменування і модель виробу, його серійний (заводський) номер, дата продажу, а також є підпис уповноваженого лица, штамп фірми Продавця та підпис Покупця про прийняття ним гарантійних умов. Забороняється вносити в Гарантійний талон будь-які зміни, а також стирати, виправляти або переписувати будь-які дані зазначені в ньому. У випадку неправильного або неповного заповнення Гарантійного талону негайно зверніться до Продавця даного виробу.

При невиконанні цих умов Гарантійний Талон визнається недійсним.

Задоволення вимог споживача не поширюється на товари, які використовуються для інших потреб, не передбачених їх конструкцією.

Будь ласка, зберігайте Гарантійний талон у період всього терміну експлуатації виробу.

По всім питанням, рекомендуємо Вам звертатися тільки в АСЦ **ТМ «NC clima»**, адреса й телефони яких знаходяться на інтернет-сторінці: <https://novaform.com.ua/service/>

Будь-яку додаткову інформацію Ви можете отримати за телефонами гарячої лінії **ТМ «NC clima»:**
0 800 40 05 15

Вимоги під час приймання виробу до АСЦ

Гарантійний ремонт виконується при наданні несправного виробу в чистому вигляді та повної його комплектності при наявності повністю та правильного заповненого Гарантійного талону.

На гарантійне обслуговування приймається товар за наявності експлуатаційних документів, пломб виробника або виконавця на товарі, якщо це передбачено експлуатаційним документом, відсутності пошкоджень товару, які могли викликати несправність, за умов дотримання вимог експлуатаційного документа щодо правил зберігання, введення в експлуатацію та використання товару за призначенням.

Гарантія поширюється на виробничий або конструкційні дефект виробу

Будь-які претензії щодо якості товару розглядаються тільки після перевірки виробу представником АСЦ.

Виконання АСЦ ремонтних робіт та заміна дефектних деталей виробу відбуваються або у приміщенні АСЦ або у Покупця (на розсуд АСЦ). Гарантійний ремонт виробу виконується протягом 14 (чотирнадцяти) днів. В разі, якщо під час гарантійного ремонту стане зрозумілим, що в зазначений строк недоліки не будуть усунені, сторони мають право укласти угоду про новий термін.

У разі потреби діагностики і ремонту товару в приміщенні організації, яка здійснює ремонт (АСЦ), транспортування виробу здійснюється відповідно до Закону України «Про захист прав споживачів». У разі виклику спеціаліста для перевірки якості виробу, у результаті якого виявилася відсутність недоліків виробу або було виявлено, що недоліки виникли внаслідок порушення правил використання, зазначених в інструкції з експлуатації, транспортування, монтажу (підключення), обставин непереборної сили, діагностика товару та транспортні витрати оплачуються Покупцем за прейскурантом АСЦ. Уразі відсутності Покупця за вказаною адресою на момент приходу спеціаліста АСЦ в обумовлений час, при повторному виклику стягується плата за виїзд спеціаліста за прейскурантом АСЦ.

Гарантія виробника не поширюється:	Гарантія виробника також не надається у випадках:
<ul style="list-style-type: none">- технічне та сервісне обслуговування виробу (чистку, заміну фільтрів або пристроїв, виконуючих функції фільтрів);- програмне забезпечення виробу;- на будь-які адаптації та зміни виробу, які внесені Покупцем самостійно, в тому числі з метою вдосконалення та розширення його звичайної сфери застосування, яка вказана в інструкції з експлуатації виробу;- аксесуари, які входять до складу виробу (частини оформлення корпусу, лампочки,	<ul style="list-style-type: none">- наявність у гарантійному талоні виправлень, нерозбірливих записів;- якщо на виробі вилучена чи пошкоджена ідентифікаційна (товарна) етикетка, нерозбірливий серійний номер;- якщо несправності виробу виникли внаслідок ушкоджень при транспортуванні, неправильного зберігання, недбалого застосування, поганого догляду. Якщо виріб має надмірне забруднення, як внутрішнє так і зовнішнє, іржавий;

<p>батареї й акумулятори, картриджі, зарядні пристрої, насадки, фільтри, запобіжники й інші деталі, які мають обмежений строк гарантії).</p>	<ul style="list-style-type: none"> - порушення правил використання виробу, зазначених в інструкції з експлуатації; - виріб піддавався розкриттю, самостійному ремонту чи заміні конструкції особами, не уповноваженими на ремонт АСЦ, або змашенню виробу під час гарантійного терміну, якщо це не передбачено інструкцією з експлуатації (сліди розкриття, зірвані шліци гвинтів)*; - виріб, призначений для роботи в побутових умовах, використовувався в комерційних цілях (професійне використання та великі об'єми робіт) або для інших цілей не передбачених конструкцією даного виробу*; - якщо експлуатація виробу після прояву несправності не була зупинена і продовжувалась*; - дефект виник внаслідок некваліфікованих дій під час встановлення (монтажу/демонтажу) виробу, або внаслідок спроб ремонту неавторизованим сервісними центрами та іншими особами; - підключення до виробу стороннього обладнання, що призвело до виходу з ладу самого виробу. Висновок про вихід з ладу виробу, в результаті впливу вищесказаних факторів, робиться фахівцем АСЦ. - виріб має зовнішні механічні ушкодження, або ушкодження, які викликані незалежними від виробника причинами, такими як: явища природи й стихійні лиха, пожежа, домашні й дикі тварини, потрапляння всередину виробу сторонніх предметів, комах, речовин, рідин, тощо; - ушкодження, викликані невідповідністю параметрів живильних мереж державним стандартам та іншими подібними факторами; - ушкодження, викликані використанням нестандартних видаткових матеріалів, адаптерів, запчастин, тощо; - якщо має місце нормальний знос виробу в результаті тривалого використання (великі об'єми робіт). Рівномірний знос деталей при відсутності на них заводських дефектів не дає право на їх заміну по гарантії*; - внаслідок витоку фреону за місцями з'єднань фреонових магістралей, за якість яких несе відповідальність монтажна організація. - дефектів, що виникли внаслідок невиконання Покупцем зазначеної нижче Пам'ятки по догляду за виробами. <p><i>*виявляється діагностикою в авторизованому сервісному центрі</i></p>
--	---

Гарантійний термін

Гарантія виробника надається на весь спектр продукції **Торгової марки «NC clima»**, що постачається в Україну.

Найменування	Термін служби (місяців)	Гарантійний строк (місяців)
Кондиціонери	60	24*

* Розширена гарантія на компресор кондиціонера спліт-система – 60 місяців

Особливі умови гарантійного обслуговування кондиціонерів

Гарантія не поширюється на недоліки в роботі виробу в разі якщо Покупець за своєї ініціативи (без урахування відповідної інформації Продавця) обрав та купив кондиціонер належної якості, але за своїми технічними характеристикам не призначений для приміщення, в якому він був згодом встановлений Покупцем.

Шановний покупець! Нагадуємо, що некваліфікований монтаж кондиціонерів може привести к його неправильної роботі і, як наслідок, до порушень в роботі виробу.

Пам'ятка по догляду за кондиціонером повітря:

- раз на 2 (два) тижні (при інтенсивної експлуатації частіше) контролюйте чистоту повітряних фільтрів в внутрішньому блоці (дивись інструкцію з експлуатації). Захисні властивості цих фільтрів базуються на електростатичному ефекті, тому навіть при незначному забрудненні фільтр перестає виконувати свої функції;
- для надійної та тривалої роботи кондиціонерів повітря необхідно проводити їх періодичне технічне обслуговування (чистка від бруду та пилу теплообмінників зовнішнього та внутрішнього блоків, перевірку тиску у системі, діагностика електронних компонентів кондиціонера, чистку дренажної системи та інше) спеціалістами АСЦ не менш двох разів на рік, в іншому разі споживачеві може бути відмовлено в гарантії;
- раз на рік (краще навесні або восени, перед переходом його в режим міжсезоння), при необхідності слід вичистити теплообмінник зовнішнього блоку та перевірити роботу на всіх режимах. Це забезпечить надійну роботу Вашого кондиціонера повітря;
- звертаємо Вашу увагу, що експлуатація кондиціонера повітря у зимових умовах має свої особливості. При температурі повітря нижче допустимої робочої температурі вказаної в інструкції, рекомендуємо використовувати кондиціонер в режимі вентиляції.
- запуск кондиціонера для роботи в режимах охолодження або обігрів може привести к збоям у роботі та поломці компресора. Якщо зовнішня температура повітря від'ємна та конденсат (вода з внутрішнього блоку) виводиться на зовні, то можливо замерзання води в дренажної системі і, як наслідок, конденсат буде витікатиме з піддону внутрішнього блоку у приміщення. Зауважимо, що адаптувати до зимових умов можливо будь-яку спліт-систему. Для цього в неї може бути додатково вбудовані пристрій підігріву картера компресора і регулятор оборотів вентилятора зовнішнього блоку, а так само встановлюється «теплий» дренаж;
- якщо виріб не використовується – його необхідно відключати від електромережі.

Продавець (виробник) знімає з себе відповідальність за можливу шкоду, прямо або опосередковано заподіяну виробом людям, домашнім тваринам, майну в разі, якщо це сталося в результаті недотримання правил і умов експлуатації, установки виробу; умисних або необережних дій покупця (споживача) або третіх осіб. Також Продавець (виробник) не несе відповідальність за можливу шкоду, прямо або опосередковано заподіяну виробом відповідного призначення, в результаті втрати, пошкодження або зміни даних та інформації.

Почпець попереджений, що відповідно із статтею 4 Закону України «Про захист прав споживачів» з моменту підписання Почпцем Гарантійного талону вважається що:

- уся необхідна інформація щодо придбаного виробу і його споживчих властивостях представлена в повному обсязі у відповідності з статтею 15 ;
- Почпець отримав інструкцію з експлуатації придбаного виробу на української мові та _____;
- Почпець ознайомлений та згоден з умовами гарантійного обслуговування/особливостями експлуатації та догляду придбаного виробу і зобов'язується їх виконувати;

Внутрішній блок		NCI09EHSW1eu		NCI12EHSW1eu		NCI18EHSW1eu		NCI24EHSW1eu	
Зовнішній блок		NCO09EHSW1eu		NCO12EHSW1eu		NCO18EHSW1eu		NCO24EHSW1eu	
Електроживлення	В/Ф/Гц	220-240~/1/50	2933	220-240~/1/50	3665	220-240~/1/50	5455	220-240~/1/50	7331
Охолодження	Потужність охолодження	624(130~1200)		821(60~1200)		1398(150~2640)		1766(420~3200)	
	Номінальна споживана потужність	2,7(0,6~5,35)		3,57(0,3~5,3)		6,08 (0,7~11,5)		7,68 (1,8~13,9)	
	Номінальний струм	9,8 (A+++)		9,2 (A+++)		7,7 (A++)		8,5 (A+++)	
Нагрівання	Енергоефективність SEER/SKEE (клас)	3226		3960		5572		7771	
	Потужність обігріву	701(120~1400)		960(130~1385)		1543(220~2700)		1991(300~3100)	
	Номінальна споживана потужність	3,05(0,6~6,2)		4,17(0,6~6,1)		6,71(0,95~11,8)		8,669(1,3~13,5)	
Максимальний споживаний струм	Номінальний струм	4,4 (A++)		4,5 (A++)		4,2 (A+)		4,6 (A++)	
	Рівень шуму внутрішнього блоку (НІ/МІ/Л0)	5,8	6,8	5,8	6,8	9,5	12	44/39/29,5	
	Рівень шуму зовнішнього блоку	36,5/32,0/21,0/18,0		37,5/31,5/23/19		42/34,5/28/18,5		44/39/29,5	
Внутрішній блок	Розміри (Д*В*Г)	795x295x225		795x295x225		965x319x239		1140x370x275	
	Розміри в упаковці (Д*В*Г)	870x370x305		870x370x305		1045x400x325		1230x455x355	
	Вага Нетто / Брутто	10,2/13		10,2/13		12,3x16,4		20/25,3	
Зовнішній блок	Рівень шуму зовнішнього блоку	55		55		59		59,5	
	Розміри (Д*В*Г)	765x555x303		765x555x303		890x673x342		946x810x410	
	Розміри в упаковці (Д*В*Г)	887x610x337		887x610x337		955x740x398		1090x885x500	
Компресор	Вага Нетто / Брутто	29,5/31,9		29,6/32,0		43,8/46,9		53,5/58,6	
	Тип / Вага холодоагенту	GMCC Toshiba		GMCC Toshiba		GMCC Toshiba		GMCC Toshiba	
Сполучні труби для холодоагенту	Тип / Вага холодоагенту	R32/0,700		R32/0,700		R32/1,400		R32/1,700	
	Рідина / Газ	6,35/9,52 (1/4"/3/8")		6,35/9,52 (1/4"/3/8")		6,35/12,7 (1/4"/1/2")		9,52/15,9 (3/8"/5/8")	
	Максимальна довжина магістралі	25		25		30		50	
Кабель	Максимальний перепад висот	10		10		20		25	
	Внутрішній блок (охолодження / обігрів)	5x1,5mm ²		5x1,5mm ²		5x1,5mm ²		5x2,5mm ²	
Діапазон робочих температур	Внутрішній блок (охолодження / обігрів)	16~32/0~30		16~32/0~30		16~32/0~30		16~32/0~30	
	Зовнішній блок (охолодження / обігрів)	-15~50/-30~24		-15~50/-30~24		-15~50/-30~24		-15~50/-30~24	

Артикул

Дата продажу

Серійний номер

Назва торгової організації і штамп

М.П.

Адреса, телефон,
П.І.Б. Споживача

Дата прийому

Дата видачі

Дефект

Печатка сервісного центру, підпис

М.П.

Талон 1

Артикул

Дата продажу

Серійний номер

Назва торгової організації і штамп

М.П.

Адреса, телефон,
П.І.Б. Споживача

Дата прийому

Дата видачі

Дефект

Печатка сервісного центру, підпис

М.П.

Талон 2

Артикул

Дата продажу

Серійний номер

Назва торгової організації і штамп

М.П.

Адреса, телефон,
П.І.Б. Споживача

Дата прийому

Дата видачі

Дефект

Печатка сервісного центру, підпис

М.П.

Талон 3



Конструкція і технічні характеристики можуть бути змінені без попереднього сповіщення для поліпшення якості продукції. Проконсультуйтеся з відділом продажу або виробником для більш детальної інформації.