

TCL

ІНСТРУКЦІЯ З ЕКСПЛУАТАЦІЇ МОБІЛЬНИЙ КОНДИЦІОНЕР ПОВІТРЯ

МОДЕЛЬ: NZW

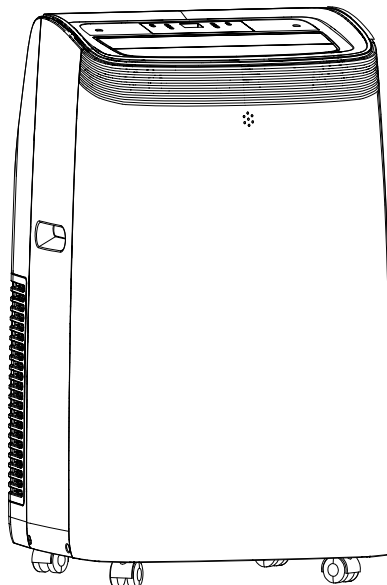

**ДЯКУЄМО ВАМ ЗА ВИБІР НАШОГО
ЯКІСНОГО ПРИЛАДУ TCL!**

Обов'язково уважно прочитайте цей посібник перед використанням.
Якщо виникнуть будь-які питання, зверніться за допомогою в професійну службу.

tcl-aircon.ua

ЗАПОБІЖНІ ЗАХОДИ

ДУЖЕ ВАЖЛИВО!

Будь ласка, не встановлюйте і не використовуйте прилад до того, як уважно прочитаете цю інструкцію. Зберігайте її для отримання гарантії на виріб і для подальшого використання.

ТЕХНІКА БЕЗПЕКИ

1. Прилад призначений лише для використання в приміщенні.
2. Не використовуйте прилад з розеткою, яка ремонтується або не встановлена належним чином.
3. Не використовуйте пристрій, дотримуючись цих запобіжних заходів:
 - A: Поблизу джерела вогню.
 - B: У місцях, де можливе розбризкування оливи.
 - C: У місцях, що піддаються впливу прямих сонячних променів.
 - D: У місцях, де можливе розбризкування води.
 - E: Поблизу ванни, пральні, душу або басейну.
4. Ніколи не вставляйте пальці, палиці в отвір для виходу повітря. Подбайте про те, щоб попередити дітей про цю небезпеку.
5. Під час транспортування та зберігання тримайте блок у вертикальному положенні, щоб компресор розташовувався належним чином.
6. Перед чищенням приладу завжди вимикайте або від'єднуйте електроживлення.
7. Під час переміщення приладу завжди вимикайте та від'єднуйте джерело живлення, а також переміщуйте його повільно.
8. Щоб уникнути можливості пожежі, прилад не можна накривати.
9. Усі розетки приладу повинні відповідати місцевим вимогам електробезпеки. У разі необхідності перевірте їх на відповідність вимогам.
10. Діти повинні перебувати під наглядом, щоб вони не гралися з приладом.
11. Якщо шнур живлення пошкоджений, він повинен бути замінений виробником, його сервісним центром або особами, які мають відповідну кваліфікацію, щоб уникнути небезпеки.
12. Цей прилад можуть використовувати діти віком від 8 років і старше, а також особи з обмеженими фізичними, сенсорними або розумовими здібностями або з недостатнім досвідом і знаннями, якщо вони перебувають під наглядом або проінструктовані щодо безпечного використання приладу і розуміють пов'язані з цим небезпеки. Діти не повинні гратися з приладом. Чищення та обслуговування приладу не повинні виконуватися дітьми без нагляду дорослих.
13. Прилад повинен бути встановлений відповідно до місцевих правил монтажу електропроводки.
14. Інформація про тип і номінал запобіжників: T, 250 В змінного струму, 3,15 А.
15. Утилізація



ЗАПОБІЖНІ ЗАХОДИ

Це маркування вказує на те, що цей виріб не можна утилізувати разом з іншими побутовими відходами на території країн ЄС. Щоб запобігти можливій шкоді навколишньому середовищу або здоров'ю людей від безконтрольного видалення відходів, відповідально переробляйте їх, щоб забезпечити раціональне повторне використання матеріальних ресурсів. Щоб повернути використаний пристрій, скористайтеся системами повернення та збору відходів або зверніться до продавця, де було придбано виріб. Вони можуть прийняти цей пристрій для безпечної для навколишнього середовища переробки.

16. Для ремонту або обслуговування цього пристрою звертайтеся до авторизованого сервісного фахівця.

17. Не тягніть, не деформуйте і не модифікуйте шнур живлення, а також не занурюйте його у воду. Смикання або неправильне використання кабелю живлення може призвести до пошкодження приладу та ураження електричним струмом.

18. Дотримуйтесь місцевих правил використання газу.

19. Тримайте вентиляційні отвори вільними від перешкод.

20. Будь-яка особа, яка має відношення до роботи з контуром холодоагенту або втручання в нього, повинна мати діючий сертифікат, виданий акредитованим галузевим органом, який підтверджує її компетентність у безпечному поводженні з холодоагентами відповідно до визнаних галузевих специфікацій оцінки.

21. Технічне обслуговування повинно виконуватися тільки відповідно до рекомендацій виробника обладнання. Технічне обслуговування та ремонт, що потребують допомоги іншого кваліфікованого персоналу, повинні виконуватися під наглядом особи, компетентної у використанні легкозаймистих холодоагентів.

22. Не вмикайте та не вимикайте пристрій, вставляючи або витягуючи вилку живлення, це може призвести до ураження електричним струмом або пожежі.

23. Відключіть пристрій від мережі, якщо з нього виходять дивні звуки, запах або дим.

ПРИМІТКИ:

- У разі пошкодження будь-яких деталей, будь ласка, зверніться до дилера або авторизованого сервісного центру;

- У разі будь-яких пошкоджень, будь ласка, вимкніть перемикач повітря, від'єднайте джерело живлення та зверніться до дилера або авторизованого сервісного центру;

- У будь-якому випадку, шнур живлення повинен бути надійно заземлений;

- Щоб уникнути небезпеки, якщо шнур живлення пошкоджений, вимкніть пристрій і від'єднайте його від джерела живлення. Замінити його слід у дилера або у авторизованого сервісного центру.

УВАГА!

Не використовуйте засоби для пришвидшення процесу розморожування або очищення, окрім рекомендованих виробником.

Прилад слід зберігати в приміщенні, де немає постійно діючих джерел займання (наприклад, відкритого вогню, працюючого газового приладу або електронагрівача). Не проколюйте і не спалюйте.

Пам'ятайте, що холодоагенти можуть не мати запаху.

Прилад повинен встановлюватися, експлуатуватися і зберігатися в приміщенні з площею підлоги більше X м².

ЗАПОБІЖНІ ЗАХОДИ

Кількість заправленого газу R290 (див. паспортну таблицю на приладі) (г.)	Minimum size of the site for use and storage (м ²)
$r < 152$	4
$152 \leq r \leq 185$	9
$186 \leq r \leq 225$	11
$226 \leq r \leq 270$	13
$271 \leq r \leq 290$	14
$291 \leq r \leq 300$	15

ОСОБЛИВА ІНФОРМАЦІЯ ЩОДО ПРИЛАДІВ З ХОЛОДОАГЕНТОМ R290.

Уважно прочитайте всі попередження!

Під час розморожування та чищення приладу не використовуйте інші засоби, окрім рекомендованих виробником.

Прилад повинен бути розміщений у місці, де немає постійних джерел займання (наприклад, відкритого вогню, газових або електричних приладів, що працюють).

Не проколуйте та не спалюйте.

Цей прилад містить Y г. (див. табличку з технічними даними на задній панелі приладу) холодоагенту R290.

R290 - це холодоагент, який відповідає європейським нормам щодо захисту навколишнього середовища. Не проколуйте жодну частину контуру холодоагенту. Якщо прилад встановлюється, експлуатується або зберігається у невентильованому приміщенні, приміщення повинно бути спроектоване таким чином, щоб запобігти накопиченню витоків холодоагенту, що призводить до ризику пожежі або вибуху внаслідок займання холодоагенту від електронагрівачів, печей або інших джерел займання.

Прилад необхідно зберігати таким чином, щоб запобігти механічним пошкодженням.

Особи, які експлуатують або працюють з контуром холодоагенту, повинні мати відповідний сертифікат, виданий уповноваженою організацією, яка забезпечує компетентність у поводженні з холодоагентами відповідно до спеціального оцінювання, визнаного галузевими асоціаціями.

Ремонтні роботи повинні виконуватися на основі рекомендацій компанії-виробника.

Технічне обслуговування та ремонт, які потребують допомоги іншого кваліфікованого персоналу, повинні виконуватися під наглядом особи, яка має відповідну кваліфікацію для роботи з легкозаймистими холодоагентами.



Обережно, ризик виникнення пожежі

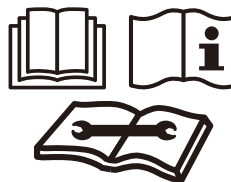

ЗАПОБІЖНІ ЗАХОДИ

ІНСТРУКЦІЯ З РЕМОНТУ ОБЛАДНАННЯ, ЩО МІСТИТЬ R290

1 ЗАГАЛЬНІ ІНСТРУКЦІЇ

1.1 Перевірка зони

Перед початком робіт з обладнанням, що містить легкозаймисті холодоагенти, необхідно провести перевірку безпеки, щоб звести до мінімуму ризик займання. Під час ремонту холодильного обладнання необхідно дотримуватися наведених нижче запобіжних заходів перед проведенням робіт з обладнанням.

1.2 Порядок виконання робіт

Роботи повинні виконуватися за допомогою контрольних заходів, щоб звести до мінімуму ризик присутності легкозаймистих газів або парів під час виконання робіт.

1.3 Загальна робоча зона

Весь технічний персонал та інші особи, які працюють на прилеглий території, повинні бути проінструктовані про характер робіт, що виконуються. Слід уникати роботи в замкненому приміщенні. Територія навколо робочої зони повинна бути відгороджена. Переконайтеся, що умови в межах цієї ділянки є безпечними за допомогою контролю над легкозаймистими матеріалами.

1.4 Перевірка наявності холодоагенту

Перед початком і під час роботи слід перевірити приміщення за допомогою відповідного детектора холодоагенту, щоб переконатися, що технічний персонал знає про потенційно легкозаймисте середовище. Переконайтеся, що обладнання для виявлення витоків, яке використовується, придатне для роботи з легкозаймистими холодоагентами, тобто не іскрить, належним чином герметизоване або іскробезпечне.

1.5 Наявність вогнегасника

Якщо на обладнанні або пов'язаних з ним частинах проводяться вогневі роботи, під рукою повинні бути відповідні засоби пожежогасіння. Сухий порошковий або CO₂ вогнегасник повинен знаходитися поруч із зоною проведення роботи.

1.6 Відсутність джерел займання

Жодна особа, яка виконує роботи, пов'язані з використанням кліматичної техніки, що передбачають оголення трубопроводів, які містять або містили легкозаймист чинном, щоб це могло призвести до ризику виникнення пожежі або вибуху. Усі можливі джерела займання, включаючи куріння сигарет, повинні знаходитися на достатній відстані від місця проведення робіт з монтажу, ремонту, демонтажу та утилізації, під час яких можливе виділення легкозаймистого холодоагенту в навколишній простір. Перед початком робіт необхідно оглянути місце навколо обладнання, щоб переконатися у відсутності легкозаймистих речовин або ризиків займання. Повинні бути вивішені знаки «Не палити».

1.7 Вентильована зона

Перед початком проведення будь-яких ремонтних робіт переконайтеся, що приміщення відкрите або достатньо провітрюється, перш ніж починати ремонтні роботи в системі або будь-які інші вогневі роботи. Певний рівень вентиляції повинен підтримуватися протягом усього часу проведення робіт. Вентиляція повинна забезпечувати безпечне розсіювання будь-якого холодоагенту, що вийшов, і бажано виводити його назовні в атмосферу.

1.8 Перевірка обладнання

У разі заміни електричних компонентів вони повинні відповідати призначенню та правильним специфікаціям. Завжди слід дотримуватися інструкцій виробника з технічного обслуговування та ремонту. У разі виникнення сумнівів зверніться до технічного відділу виробника.

ЗАПОБІЖНІ ЗАХОДИ

Для обладнання, що використовує легкозаймісті холодоагенти, необхідно проводити такі перевірки: обсяг заправки повинен відповідати розміру приміщення, в якому знаходяться деталі, що містять холодоагент; вентиляційні системи та виходи працюють належним чином і не заблоковані; якщо використовується непрямий контур охолодження, необхідно перевірити наявність холодоагенту у вторинному контурі; маркування на обладнанні повинне бути видимим і розбірливим. Маркування та знаки, які нерозбірливі, повинні бути виправлені; трубопроводи або компоненти системи охолодження встановлені в такому місці, де вони навряд чи піддаватимуться впливу будь-якої речовини, що може спричинити корозію компонентів, які містять холодоагент, за винятком випадків, коли компоненти виготовлені з матеріалів, які за своєю природою стійкі до корозії або належним чином захищені від неї.

1.9 Перевірка електричних пристроїв

Ремонт і технічне обслуговування електричних елементів повинні включати первинні перевірки безпеки та огляд. Якщо існує несправність, яка може поставити під загрозу безпеку, то електроживлення не повинно підключатися до контуру до тих пір, поки воно не буде належним чином усунене. Якщо несправність не може бути усунена негайно, але необхідно продовжувати експлуатацію, слід використовувати відповідне тимчасове рішення. Про це необхідно повідомити власника обладнання, щоб усі сторони були проінформовані.

Початкові перевірки безпеки повинні включати: розрядку конденсаторів: це повинно бути зроблено безпечним способом, щоб уникнути можливості іскроутворення.

2 РЕМОНТ ГЕРМЕТИЧНИХ ВУЗЛІВ

2.1 Під час ремонту герметичних вузлів усі джерела електропостачання повинні бути відключені від обладнання, на якому проводяться роботи, до того, як будуть зняті герметичні кришки тощо. Якщо під час проведення ремонтних робіт електричне живлення обладнання є абсолютно необхідним, то в найбільш важливій частині обладнання повинен бути встановлений постійно діючий пристрій для виявлення витоків, який попереджає про можливу небезпеку.

2.2 Особлива увага повинна бути приділена тому, щоб гарантувати, що під час роботи з електричними елементами конструкція корпусу не буде пошкоджена таким чином, що це вплине на ступінь захищеності.

Це стосується пошкодження кабелів, надмірної кількості з'єднань, клем, що не відповідають початковій специфікації, пошкодження пломб, неправильного встановлення сальників. Переконайтеся, що обладнання встановлено надійно. Переконайтеся, що прокладки або ущільнювальні матеріали не погіршилися настільки, що вони більше не служать для запобігання проникненню займистих газів. Запасні частини повинні відповідати специфікаціям виробника.

ПРИМІТКА: Використання силіконового герметика може знизити ефективність деяких типів обладнання для виявлення витоків. Іскробезпечні компоненти не потрібно ізолювати перед роботою з ними.

3 РЕМОНТ ІСКРОБЕЗПЕЧНИХ КОМПОНЕНТІВ

Іскробезпечні компоненти - це єдині компоненти, з якими можна працювати під напругою в умовах наявності вогненебезпечної навколишнього середовища. Випробувальне обладнання повинно мати відповідні номінальні характеристики. Замінійте компоненти тільки деталями, зазначеними виробником. Використання інших деталей може призвести до займання холодоагенту в навколишньому середовищі внаслідок витoku.

ЗАПОБІЖНІ ЗАХОДИ

4 ПІДГОТОВКА КАБЕЛЮ

Переконайтеся, що кабелі не будуть піддаватися зносу, корозії, надмірному тиску, вібрації, гострим краям або будь-якому іншому несприятливому впливу навколишнього середовища. Перевірка також повинна враховувати вплив зносу або постійної вібрації від таких джерел, як компресори або вентилятори.

5 ВИЯВЛЕННЯ ЛЕГКОЗАЙМИСТИХ ХОЛОДОАГЕНТІВ

За жодних обставин не можна використовувати потенційні джерела займання для пошуку або виявлення витоків холодоагенту. Не можна використовувати галогенідний ліхтар (або будь-який інший детектор, що використовує відкрите полум'я).

6 МЕТОДИ ВИЯВЛЕННЯ ВИТОКІВ

Наступні методи виявлення витоків вважаються прийнятними для обладнання, що містить легкозаймісті холодоагенти. Для виявлення легкозаймистих холодоагентів слід використовувати електронні пристрої для виявлення витоків, але їхня чутливість може бути недостатньою або потребувати повторного калібрування.

(Обладнання для виявлення витоків повинно бути відкаліброване в зоні, вільній від холодоагенту.) Переконайтеся, що пристрій не є потенційним джерелом займання і підходить для використання в даному обладнанні. Обладнання для виявлення витоків має бути відкаліброване у відсотках від LFL холодоагенту, відкаліброване відповідно до використовуваного холодоагенту та підтверджено відповідний відсотковий вміст газу (максимум 25 %). Рідини для виявлення витоків підходять для використання з більшістю холодоагентів, але слід уникати використання миючих засобів, що містять хлор, оскільки хлор може вступати в реакцію з холодоагентом і викликати корозію мідних труб. Якщо є підозра на витік, всі джерела відкритого полум'я повинні бути усунені / загашені. Якщо виявлено витік холодоагенту, який вимагає пайки, весь холодоагент повинен бути вичащений із системи або ізольований (за допомогою запірних клапанів) у частині системи, віддаленій від місця витіку. Потім через систему слід продути безкисневий азот (OFN) як до, так і під час процесу паяння.

7 ВИДАЛЕННЯ ТА ЕВАКУАЦІЯ

При втручанні в контур холодоагенту з метою ремонту або з будь-якою іншою метою слід дотримуватися загальноприйнятих процедур, однак, важливо дотримуватися рекомендацій найкращих фахівців, оскільки існує ймовірність займання холодоагенту. Необхідно дотримуватися такої процедури: видалити холодоагент; продути контур інертним газом; вакуумувати; знову продути інертним газом; відкрити контур шляхом розрізання або паяння; залишок холодоагенту слід зібрати у відповідні балони для збору холодоагенту. Система повинна бути "промита" OFN, щоб зробити блок безпечним. Цей процес може знадобитися повторити кілька разів. Для цього не можна використовувати кисень. Продування здійснюється шляхом створення вакууму в системі за допомогою OFN і продовження заповнення до досягнення робочого тиску, потім випускання повітря в навколишнє середовище і, нарешті, витягування до вакууму. Цей процес слід повторювати доти, доки в системі не залишиться холодоагенту. Після використання останньої заправки OFN система повинна бути стравлена до нормального тиску, щоб можна було продовжити роботу. Ця процедура є життєво важливою для виконання паяльних робіт на трубопроводі. Переконайтеся, що вихідний отвір вакуумного насоса не знаходиться близько до джерел займання і є доступ до вентиляції.

ЗАПОБІЖНІ ЗАХОДИ

8 ПРАВИЛА ЗАРЯДКИ

На додаток до звичайних процедур заправки, слід дотримуватися наступних вимог.

- Переконайтеся, що при використанні обладнання для заправки не відбувається забруднення іншими холодоагентами. Шланги або трубопроводи повинні бути якомога коротшими, щоб мінімізувати витрати холодоагенту, що міститься в них.
 - Балони повинні зберігатися у вертикальному положенні.
 - Перед заправкою компресора холодоагентом переконайтеся, що пристрій заземлено.
 - Після завершення заправки промаркуйте систему (якщо це ще не зроблено).
 - Слід бути особливо обережним, щоб не перезавантажити систему охолодження.
- Перед повторним заправленням, система повинна бути протестована під тиском за допомогою OFN.
- Після завершення заправки перевірте герметичність обладнання, але до початку введення в експлуатацію. Повторна перевірка герметичності повинна бути проведена перед відправкою.

9 ВИВЕДЕННЯ З ЕКСПЛУАТАЦІЇ

Перед виконанням цієї процедури важливо, щоб фахівець був повністю ознайомлений з обладнанням і всіма його деталями. Рекомендується, щоб усі холодоагенти були безпечно зібрані. Перед початком робіт слід взяти пробу масла і холодоагенту на випадок, якщо перед повторним використанням відпрацьованого холодоагенту знадобиться його аналіз. Важливо, щоб підключення до електромережі було доступним до початку проведення робіт.

- а) Ознайомтеся з обладнанням та його роботою.
- б) Ізольуйте систему електропостачання.
- в) Перед початком роботи переконайтеся, що: доступні механічні пристрої для переміщення балонів з холодоагентом; є всі засоби індивідуального захисту, які використовуються належним чином; процес заправки постійно контролюється компетентною особою; обладнання для заправки та балони відповідають стандартам.
- г) Відкачайте холодоагент з системи, якщо це можливо.
- д) Якщо вакуумування неможливе, зробіть колектор, щоб холодоагент можна було видалити з різних частин системи.
- е) Переконайтеся, що балон знаходиться на вагах перед початком рекуперації.
- ж) Запустіть систему рекуперації та працюйте відповідно до інструкцій виробника.
- з) Не допускайте переповнення балонів. (Не більше 80 % об'ємного заповнення рідиною).
- и) Не перевищуйте максимальний робочий тиск балону, навіть тимчасово.
- й) Після правильного наповнення балонів і завершення процесу переконайтеся, що балони та обладнання оперативно вивезені з території, а всі запірні клапани на обладнанні перекриті.
- к) Відпрацьований холодоагент не можна заправляти в іншу холодильну систему, якщо він не був очищений і перевірений.

10 МАРКУВАННЯ

Обладнання повинно мати етикетку із зазначенням того, що воно виведене з експлуатації та випорожнене від холодоагенту.

Етикетка повинна бути датована та підписана.

Переконайтеся, що на обладнанні є етикетки із зазначенням того, що воно містить легкозаймистий холодоагент.

ЗАПОБІЖНІ ЗАХОДИ

11 УТИЛІЗАЦІЯ

Під час видалення холодоагенту з системи для обслуговування або виведення з експлуатації рекомендується дотримуватися правил безпечного видалення всіх холодоагентів. Перекачуючи холодоагент у балони, переконайтеся, що використовуються лише відповідні балони для регенерації холодоагенту. Переконайтеся, що в наявності є необхідна кількість балонів для зберігання всього заправленого холодоагенту.

Усі балони, що використовуються, призначені для регенованого холодоагенту та мають відповідне маркування (тобто спеціальні балони для регенованого холодоагенту). Балони повинні бути укомплектовані запобіжним клапаном і відповідними запірними клапанами в належному робочому стані.

Обладнання для рекуперації повинно бути в робочому стані з набором інструкцій.

Крім того, повинен бути в наявності і в робочому стані набір відкаліброваних ваг для зважування.

Шланги повинні бути укомплектовані герметичними роз'ємними муфтами і перебувати в робочому стані. Перед використанням рекуператора переконайтеся, що він знаходиться в робочому стані, обслуговувався і що всі пов'язані з ним електричні компоненти опломбовані для запобігання займання в разі витoku холодоагенту.

Якщо необхідно замінити компресори або компресорні оливи, переконайтеся, що вони були відкачані до допустимого рівня, щоб легкозаймистий холодоагент не залишився в мастилі.

Кваліфікація обслуговуючого персоналу

Загальна

Спеціальна професійна підготовка, додаткова до звичайних ремонтних методик холодильного обладнання, необхідна, коли йдеться про обладнання з легкозаймистими холодоагентами. У багатьох країнах таку підготовку проводять спеціалізовані навчальні організації, які сертифіковані для викладання відповідних професійних стандартів, що можуть бути визначені в законодавстві.

Досягнута компетентність повинна бути задокументована сертифікатом.

Навчання

Навчання повинно включати в себе наступне:

Інформацію про вибухонебезпечність легкозаймистих холодоагентів, щоб показати, що легкозаймисті речовини можуть бути небезпечними при необережному користуванні.

Інформування про потенційні джерела займання, особливо ті, що не є очевидними, такі як запальнички, вимикачі, пилососи, електронагрівальні прилади.

Інформація про різні поняття безпеки:

Без вентиляції - безпека приладу не залежить від провітрювання корпусу. Вимкнення приладу або відкриття корпусу не має суттєвого впливу на безпеку. Тим не менш, існує ймовірність того, що холодоагент, який витікає, може накопичуватися всередині корпусу, і при відкритті корпусу утворюється легкозаймиста суміш.

Вентильований корпус: Безпека приладу залежить від вентиляції корпусу.

Вимкнення приладу або відкриття корпусу має значний вплив на безпеку. Перед цим слід подбати про забезпечення достатньої вентиляції.

Вентильоване приміщення: Безпека приладу залежить від вентиляції приміщення.

Вимкнення приладу або відкриття корпусу не має суттєвого впливу на безпеку. Під час ремонтних робіт вентиляція приміщення не повинна вимикатися.

ЗАПОБІЖНІ ЗАХОДИ

Інформація про належні робочі процедури:

а) Введення в експлуатацію

- Переконайтеся, що приміщення має достатню площу для заправлення холодоагенту або що вентиляційний канал змонтовано належним чином.
- Перед заправкою холодоагентом під'єднайте труби та проведіть перевірку на герметичність.
- Перед введенням в експлуатацію перевірте справність пристроїв безпеки.

б) Технічне обслуговування

- Переносне обладнання слід ремонтувати на відкритому повітрі або в майстерні, спеціально обладнаній для обслуговування пристроїв з легкозаймистими холодоагентами.
- Забезпечте достатню вентиляцію в місці ремонту.
- Пам'ятайте, що несправність обладнання може бути спричинена витоком холодоагенту.
- Розряджайте конденсатори таким чином, щоб уникнути іскроутворення. Стандартна процедура короткого замикання клем конденсатора зазвичай призводить до іскроутворення.
- Акуратно збирайте герметичні корпуси. Якщо прокладки зношені, замініть їх.
- Перед введенням в експлуатацію перевірте наявність запобіжного обладнання.

с) Ремонт

- Переносне обладнання слід ремонтувати на вулиці або в майстерні, спеціально обладнаній для обслуговування пристроїв з легкозаймистими холодоагентами.
- Забезпечте достатню вентиляцію в місці ремонту.
- Пам'ятайте, що несправність обладнання може бути спричинена витоком холодоагенту.
- Розряджайте конденсатори таким чином, щоб уникнути іскроутворення.
- У разі необхідності паяння виконуйте наведені нижче процедури в правильному порядку:
 - Видаліть холодоагент. Якщо вимога щодо регенерації не передбачена державними нормами, видаліть холодоагент назовні. Переконайтеся, що відкачаний холодоагент не становить небезпеки. У разі сумнівів одна людина повинна забезпечити контроль над вихідним отвором. Особливо слідкуйте за тим, щоб випущений холодоагент не потрапив назад у систему.
 - Вакууйте контур холодоагенту.
 - Продуйте контур холодоагенту азотом протягом 5 хвилин.
 - Знову проведіть евакуацію.
 - Зніміть частини, які потрібно замінити.
 - Продуйте місце пайки азотом під час процедури паяння.
- Перед заправкою холодоагентом виконайте перевірку на герметичність.
- Акуратно зберіть герметичні корпуси. Якщо ущільнення зношені, замініть їх.
- Перед введенням в експлуатацію перевірте обладнання на предмет безпеки.

ЗАПОБІЖНІ ЗАХОДИ

с) Виведення з експлуатації

- Забезпечте достатню вентиляцію в місці розташування обладнання.
- Пам'ятайте, що несправність обладнання може бути спричинена витоком холодоагенту, а також можливий витік холодоагенту.
- Розряджайте конденсатори таким чином, щоб уникнути іскроутворення.
- Видаліть холодоагент. Якщо утилізація не вимагається місцевими нормами, злийте холодоагент назовні. Подбайте про те, щоб злитий холодоагент не становив небезпеки. У разі сумнівів одна людина повинна стежити за вихідним отвором. Особливо слідкуйте за тим, щоб злитий холодоагент не потрапив назад у приміщення.
- Вакуумуйте контур холодоагенту.
- Продуйте контур холодоагенту азотом протягом 5 хвилин.
- Знову видаліть газ.
- Заповніть контур азотом до рівня звичайного атмосферного тиску.
- Прикріпіть на обладнання етикетку про те, що холодоагент видалено.

с) Утилізація

- Забезпечити достатню вентиляцію на робочому місці.
- Видаліть холодоагент.
- Вакуумуйте контур холодоагенту.
- Продуйте контур холодоагенту азотом протягом 5 хвилин.
- Повторіть вакуумування.
- Зніміть компресор і злийте масло.

Транспортування, маркування та зберігання обладнання, що використовує легкозаймисті холодоагенти

Транспортування обладнання, що містить легкозаймисті холодоагенти

Звертаємо увагу на те, що стосовно обладнання, яке містить легкозаймистий газ, можуть існувати додаткові правила транспортування. Максимальна кількість одиниць обладнання або комплектація обладнання, дозволена для спільного транспортування, визначається відповідними нормами транспортування.

Маркування обладнання за допомогою позначень

Позначення подібних приладів, що використовуються на робочому місці, як правило, регулюються місцевими правилами і містять мінімальні вимоги щодо розміщення знаків безпеки та/або охорони здоров'я на робочому місці. Всі необхідні позначення повинні підтримуватися в належному стані, а роботодавці повинні забезпечити, щоб працівники отримували відповідні та достатні інструкції та навчання щодо значення відповідних позначень безпеки та дій, яких необхідно вживати у зв'язку з цими позначеннями. Будь-які піктограми, що використовуються, повинні бути якомога простішими і містити лише найважливіші деталі.

ЗАПОБІЖНІ ЗАХОДИ

Утилізація обладнання, що використовує легкозаймисті холодоагенти

Див. державні нормативні документи.

Зберігання обладнання/приладів

Зберігання обладнання повинно здійснюватися відповідно до інструкцій виробника.

Зберігання запакованого (непроданого) обладнання

Захист упаковки для зберігання повинен бути виконаний таким чином, щоб механічні пошкодження обладнання всередині упаковки не призвели до витoku заправленого холодоагенту.

Максимальна кількість одиниць обладнання, яку дозволено зберігати разом, визначається місцевими нормами.

- Під час технічного обслуговування, заміни деталей і чищення від'єднайте прилад від джерела електроживлення.
- Зверніть увагу: перевірте тип холодоагенту, який використовується у вашому приладі, на таблиці з технічними даними.
- Особлива інформація щодо приладів з газом-холодоагентом.
- Приладом не рекомендується проколювати контур охолодження. Після закінчення терміну експлуатації передайте прилад на утилізацію до спеціального центру збору відходів. GWP (потенціал глобального потепління): R410A: 2088, R134a: 1430, R290: 3, R32: 675.
- Не використовуйте цей пристрій для інших функцій, окрім тих, що описані в цій інструкції з експлуатації.
- Переконайтеся, що штепсельна вилка щільно і повністю вставлена в розетку. Це може призвести до ризику ураження електричним струмом або пожежі.
- Не підключайте інші прилади до тієї самої розетки, це може призвести до ураження електричним струмом.
- Не розбирайте та не вносьте зміни в конструкцію приладу або шнура живлення, це може призвести до ураження електричним струмом або пожежі. За всіма іншими питаннями звертайтеся до кваліфікованого фахівця.
- Не кладіть шнур живлення або прилад поблизу обігрівача, радіатора або іншого джерела тепла. Це може призвести до ураження електричним струмом або пожежі.
- Цей пристрій оснащено шнуром, який має заземлений дріт. Вилку слід вставляти в розетку, яка правильно встановлена та заземлена. За жодних обставин не відрізайте та не виймайте заземлений штифт або заземлювач з цієї вилки.
- Пристрій слід використовувати або зберігати таким чином, щоб він був захищений від вологи, наприклад, конденсату, брызг води тощо. Якщо це сталося, одразу відключіть пристрій від мережі.
- Завжди транспортуйте пристрій у вертикальному положенні, а під час використання ставте на стійку, рівну поверхню. Якщо прилад транспортується на боці, його слід підняти і залишити відключеним від мережі на 6 годин.
- Завжди вимикайте пристрій за допомогою кнопки на панелі керування або пульта дистанційного керування, не вмикайте та не вимикайте пристрій, під'єднуючи або від'єднуючи шнур живлення від розетки. Це може призвести до ураження електричним струмом.
- Не торкайтеся кнопок на панелі керування мокрими та вологими пальцями.

ЗАПОБІЖНІ ЗАХОДИ

- Не використовуйте небезпечні хімічні речовини для чищення або контакту з приладом. Щоб запобігти пошкодженню поверхні, використовуйте тільки м'яку тканину для чищення приладу. Не використовуйте віск, розчинник або сильні миючі засоби. Не використовуйте прилад у місцях, де є легкозаймисті речовини або пари, такі як спирт, інсектициди, бензин тощо.
- Якщо прилад видає незвичні звуки, димить або має незвичний запах, негайно відключіть його від мережі.
- Не мийте прилад водою. Вода може потрапити всередину пристрою і пошкодити ізоляцію, створюючи небезпеку ураження електричним струмом. Якщо вода потрапила в пристрій, негайно відключіть його від мережі та зверніться до служби технічної підтримки.
- Піднімати та встановлювати пристрій повинні двоє або більше людей.
- Завжди тримайтеся за штепсельну вилку, коли вмикаєте або вимикаєте прилад з розетки. Ніколи не виймайте вилку з розетки, тягнучи за шнур. Це може призвести до ризику ураження електричним струмом та пошкодження.
- Встановлюйте прилад на міцній, рівній підлозі, здатній витримати до 50 кг.
- Встановлення на неміцній або нерівній підлозі може призвести до ризику пошкодження приладу та отримання травм.

За стандартом ЄС:

- Цей прилад можуть використовувати діти віком від 8 років і старше, а також особи з обмеженими фізичними, сенсорними або розумовими здібностями або з недостатнім досвідом і знаннями, якщо вони перебувають під наглядом або проінструктовані щодо безпечного використання приладу і розуміють пов'язані з цим небезпеки.
- Діти не повинні гратися з приладом.
- Очищення та обслуговування приладу не повинні виконуватися дітьми без нагляду дорослих.
- Якщо шнур живлення пошкоджений, він повинен бути замінений виробником, його сервісним агентом або особою з аналогічною кваліфікацією, щоб уникнути небезпеки.
- Прилад повинен бути встановлений відповідно до національних правил улаштування електропроводки.
- Якщо перегорів запобіжник/спрацював автоматичний вимикач, перевірте блок запобіжників/автоматичних вимикачів будинку та замініть запобіжник або перезапустіть вимикач.

ПІДКЛЮЧЕННЯ ДО ЕЛЕКТРОМЕРЕЖІ

Перш ніж вмикати прилад у розетку, перевірте це :

- Потужність електромережі відповідає значенню, зазначеному на табличці.
- Розетка та електричний ланцюг відповідають параметрам приладу.
- Розетка відповідає вилці. Якщо це не так, замініть вилку.
- Розетка належним чином заземлена.

Недотримання цих важливих інструкцій з техніки безпеки звільняє виробника від будь-якої відповідальності.

ОПИС КОНСТРУКЦІЇ

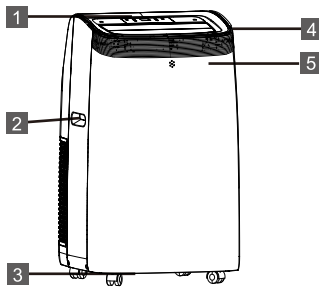

1. Панель керування
2. Ручка для переміщення (з обох боків)
3. Коліщата
4. Жалюзі
5. Приймач ПДК

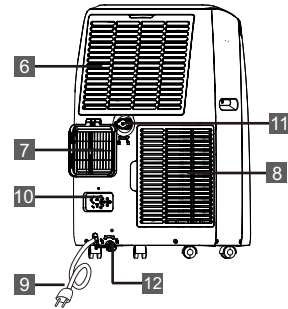

АКСЕСУАРИ

ДЕТАЛІ	НАЗВА ДЕТАЛІ	КІЛЬКІСТЬ
	Повітрохід з адаптером	1 шт.
	Віконний перехідник для повітроходу	1 шт.
	Пульт дистанційного керування Батарейки (2 * AAA 1.5V)	1 шт.
	Дренажа трубка	1 шт.

ПРИМІТКА: Усі ілюстрації в цій інструкції наведені лише з метою пояснення. Ваш прилад може дещо відрізнитися. Перед використанням переконайтеся, що всі аксесуари вийняті з упаковки.

ІНСТРУКЦІЯ ПО ВСТАНОВЛЕННЮ

ВІДВЕДЕННЯ ГАРЯЧОГО ПОВІТРЯ

При використанні приладу в режимі охолодження, гаряче повітря, що утворюється в конденсаторі, повинно повністю виводитися з приміщення. Спочатку встановіть пристрій на рівній підлозі та переконайтеся, що навколо нього є вільний простір не менше 18" (45 см), а також поблизу знаходиться електрична розетка.

- Встановіть вхідний патрубок шланга в пристрій (Мал. 1).
- Прикріпіть вихід шланга до комплекту віконного перехідника та герметично закрийте його. (Мал. 2 і 3).

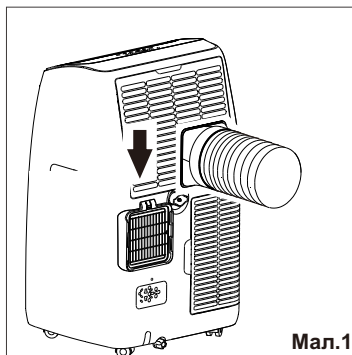

Комплект віконних перехідників розроблений для більшості стандартних вертикальних і горизонтальних вікон, однак для певних типів вікон вам може знадобитися змінити деякі аспекти процедури встановлення. Комплект віконних перехідників можна закріпити за допомогою шурупів.

ПРИМІТКА: Якщо віконний отвір менший за мінімальну довжину комплекту перехідника, обріжте кінець без фіксатора так, щоб він входив у віконний отвір. Ніколи не вирізайте отвір у віконному перехіднику.

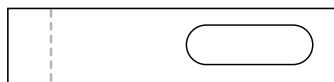

Відріжте на звороньому боці отвору

ІНСТРУКЦІЯ ПО ВСТАНОВЛЕННЮ

МОНТАЖ КОМПЛЕКТА ВІКОННОГО ПЕРЕХІДНИКА

1. Деталі:

- A) Панель
- B) Панель з одним отвором
- C) Гвинт, для фіксації віконного комплекту

2. Монтаж:

Вставте панель B в панель A і відрегулюйте розмір до ширини вікна. Розміри вікон можуть бути різними. При визначенні розмірів ширини вікна переконайтеся, що під час замірів у віконному комплекті відсутні щілини.

3. Зафіксуйте гвинт/шпильку

Зафіксуйте гвинт/шпильку у відповідних отворах. З шириною, яка відповідає ширині вашого вікна, щоб забезпечити відсутність щілин або зазорів у віконному комплекті після встановлення.

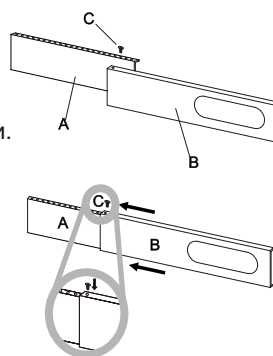

МІСЦЕ РОЗТАШУВАННЯ

- Для мінімізації шуму та вібрації пристрій слід розміщувати на міцній основі. Для надійного та безпечного розміщення. Встановіть обладнання на гладку, рівну підлогу, достатньо міцну, щоб витримати пристрій.

- Обладнання оснащено коліщатами для полегшення розміщення, але його слід котити лише по гладкій, рівній поверхні. Будьте обережні, пересуваючи пристрій по килимовому покриттю.

- Будьте обережні та використовуйте захисні покриття під час перекочування по дерев'яній підлозі. Не намагайтеся котити обладнання по предметах.

- Обладнання повинно бути розміщене в межах досяжності заземленої розетки з відповідним номіналом.

- Ніколи не встановлюйте жодних перешкод навколо вхідного та вихідного отворів для повітря.

- Для ефективної роботи пристрою залиште щонайменше 45 см вільного простору навколо та зверху від стіни.

- Шланг можна подовжити, але краще, щоб його довжина була мінімально необхідною. Також переконайтеся, що шланг не має різких перегинів або провисань.

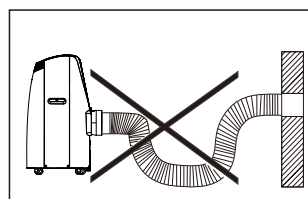
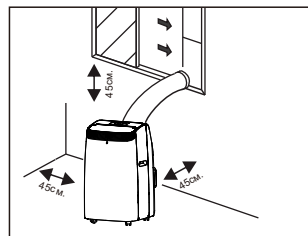

ПАНЕЛЬ КЕРУВАННЯ НА КОРПУСІ ПРИЛАДУ

Панель управління знаходиться у верхній частині приладу, дозволяє керувати функціями виробу без пульта дистанційного керування, але для повного використання його потенціалу необхідно використовувати пульт дистанційного керування.

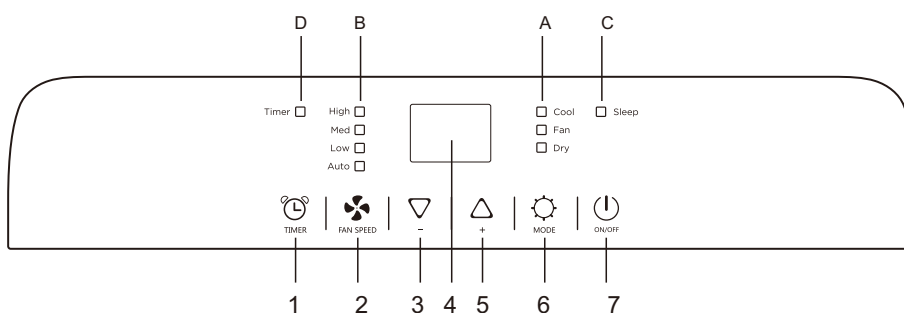

- | | |
|---------------------------------|------------------------------------|
| 1. Кнопка таймера | A. Індикатор режиму |
| 2. Кнопка швидкості вентилятора | B. Індикатор швидкості вентилятора |
| 3. Кнопка зменшення | C. Індикатор режиму сну |
| 4. Екран дисплея | D. Індикатор таймеру |
| 5. Кнопка збільшення | |
| 6. Кнопка MODE (режими) | |
| 7. ON/OFF кнопка | |

УВІМКНЕННЯ ПРИЛАДУ

Вставте вилку в розетку, після чого прилад перейде в режим очікування.

Натисніть кнопку , щоб увімкнути прилад.

З'явиться остання функція, активна на момент вимкнення.

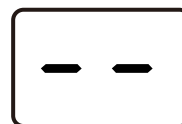



Режим COOL (охолодження)

Ідеально підходить для спекотної задушливої погоди, коли потрібно охолодити та осушити приміщення.

Щоб правильно встановити цей режим:

Натисніть кнопку  кілька разів, доки не з'явиться символ "Cool" (Охолодження).

Виберіть цільову температуру 18°C-32°C (64°F-90°F), натискаючи кнопку  або , доки не з'явиться відповідне значення.



Виберіть необхідну швидкість вентилятора, натискаючи кнопку



, щоб вибрати необхідну швидкість вентилятора: Висока / Низька / Авто.

ПАНЕЛЬ КЕРУВАННЯ НА КОРПУСІ ПРИЛАДУ

Найбільш підходяща температура для приміщення влітку коливається від 24°C до 27°C (75°F до 81°F). Однак рекомендується не встановлювати температуру набагато нижчу за температуру на вулиці. Різниця у швидкості обертання вентилятора більш помітна, коли прилад працює в режимі "Вентилятор", але може бути непомітною в режимі "Охолодження".

Режим FAN (вентиляції)

При використанні приладу в цьому режимі немає необхідності під'єднувати шланг для відведення повітря.

Натисніть кнопку  кілька разів, доки не з'явиться символ "Вентилятор".

Кнопкою  виберіть необхідну швидкість обертання вентилятора: Висока/Середня/Низька. На екрані з'явиться зображення, як показано нижче:

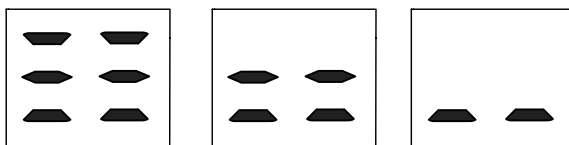

Висока

Середня



Низька

Режим DRY (осушення)

Ідеально підходить для зниження вологості в приміщенні (весною та осінню, у вологих приміщеннях в дощові періоди тощо).

Для роботи в режимі осушення прилад слід підготувати так само, як і для роботи в режимі охолодження, з приєднаним шлангом для відведення повітря, щоб волога виводилася назовні.

Щоб правильно налаштувати цей режим:

- Натисніть кнопку  кілька разів, доки не з'явиться символ Dry. На дисплеї з'явиться символ .
- У цьому режимі швидкість вентилятора вибирається автоматично і не може бути встановлена вручну.



ПАНЕЛЬ КЕРУВАННЯ НА КОРПУСІ ПРИЛАДУ

Автоматичний режим SMART

Пристрій автоматично обирає режим роботи: охолодження, обдув або обігрів (лише для певних моделей).

Щоб правильно налаштувати цей режим:

- Натисніть кнопку  кілька разів, доки на дисплеї не з'явиться зображення, як показано нижче:

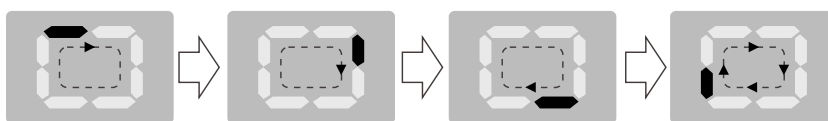





- Виберіть необхідну швидкість обертання вентилятора, натиснувши кнопку , щоб вибрати необхідну швидкість обертання вентилятора: Висока/Середня/Низька/Авто.

Якщо пристрій працює тільки на охолодження, він працює в режимі вентилятора, коли температура в приміщенні нижче 23 °C (73°F), і в режимі охолодження, коли температура в приміщенні вище 23 °C (73°F).





НАЛАШТУВАННЯ ТАЙМЕРА

Функція таймера дозволяє відкласти увімкнення або вимкнення приладу, що дає змогу заощадити електроенергію, оптимізувавши час роботи приладу.

Програмування запуску

- Увімкніть прилад, виберіть потрібний режим, наприклад, режим осушення, висока швидкість вентилятора. Вимкніть прилад.
- Натисніть кнопку , на дисплеї почне блимати символ "Таймер" і значення кількості годин.
- Натискайте кнопки  / , доки на дисплеї не з'явиться потрібний час.
- Зачекайте приблизно 5 секунд, таймер активується, індикатор "Таймер" буде світитися.
- Повторно натисніть кнопку Таймер  або кнопку , таймер буде вимкнено, а символ "Таймер" зникне з екрана.

Програмування завершення роботи

- Коли прилад працює, натисніть кнопку , символ "Таймер" і відповідне число годин почнуть блимати.
- Натискайте кнопки  / , доки на дисплеї не з'явиться потрібний час.
- Зачекайте приблизно 5 секунд, таймер стане активним, символ "Таймер" засвітиться.
- Повторно натисніть кнопку Таймер  або кнопку , таймер буде вимкнено, а символ "Таймер" зникне з екрана.

ПАНЕЛЬ КЕРУВАННЯ НА КОРПУСІ ПРИЛАДУ

ПЕРЕКЛЮЧЕННЯ ОДИНИЦЬ ТЕМПЕРАТУРИ

Під час роботи приладу утримуйте кнопки ∇ і \triangle одночасно 3 секунди, щоб змінити одиниці виміру температури.

Наприклад:

До зміни, в режимі охолодження, екран відображається як показано на рис. 1.

Після зміни, в режимі охолодження, екран відобразиться, як на мал. 2.



Мал. 1





Мал. 2

Функції, наведені нижче, є необов'язковими. Будь ласка, ознайомтеся з вашим фактичним приладом, тому що ці функції належать лише до певної моделі.

САМОДІАГНОСТИКА

Прилад має систему самодіагностики для виявлення ряду несправностей. Поради щодо захисту відображаються на дисплеї приладу.

КОД ПОМИЛКИ	ЩО РОБИТИ?
 НЕПРАВНІСТЬ ДАТЧИКА (пошкоджено датчик)	Якщо відображається цей символ, зверніться до найближчого авторизованого сервісного центру.
 ПОВНИЙ БАК (захисний бак заповнений)	Спорожніть внутрішній захисний бак, дотримуючись інструкцій

ПУЛЬТ ДИСТАНЦІЙНОГО КЕРУВАННЯ

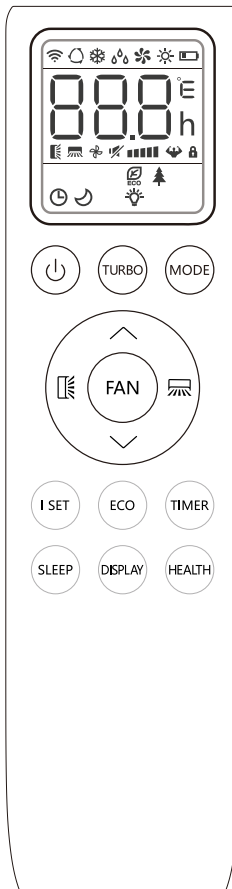

Кнопки пульта дистанційного керування

	Вмикання / вимикання кондиціонера
MODE	Вибір режиму роботи: SMART, COOL, DRY, FAN
 (TEMP UP)	Збільшення температури або часу на одну одиницю
 (TEMP DN)	Зменшення температури або часу на одну одиницю
	Регулювання напрямку потоку повітря по вертикалі (опція)
	Регулювання напрямку потоку повітря по горизонталі
FAN	вибір швидкості вентилятора: авто, низька, середня, висока
TURBO	Вмикання / вимикання Турбо режиму
I SET	Активація функції I SET (опція)
ECO	Вмикання / вимикання ECO режиму (опція)
TIMER	Вмикання / вимикання функції Таймер
SLEEP	Вмикання / вимикання режиму Сну
DISPLAY	Вмикання / вимикання підсвітки LED дисплею (опція)
HEALTH	Вмикання / вимикання функції HEALTH (опція)
(^+▽)	Щоб активувати функцію блокування від дітей, натисніть і утримуйте кнопки більше 3 секунд

⚠ Дисплей та деякі функції пульта дистанційного керування можуть відрізнятися залежно від моделі.

⚠ Форма та положення кнопок та індикаторів можуть відрізнятися залежно від моделі, але їх функція однакова.









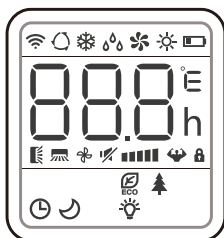







⚠ Пристрій підтверджує правильний прийом кожної кнопки звуковим сигналом.

⚠ Можливо, деякі функції відсутні у вашому кондиціонері, при натисканні деяких кнопок на пульті дистанційного керування ви почуєте звуковий сигнал, але кондиціонер може не спрацювати, за це ми просимо вибачення!

ПУЛЬТ ДИСТАНЦІЙНОГО КЕРУВАННЯ

Дисплей пульта дистанційного керування



	Індикатор автоматичного режиму SMART
	Індикатор охолодження
	Індикатор осушення
	Індикатор «робота тільки вентилятора»
	Індикатор режиму обігріву (опція)
	Індикатор батареї живлення
	Індикатор обертання жалюзі (тільки гойдатися вгору-вниз)
	Індикатор температури/годинника
	Індикатор швидкості вентилятора
 (спалахує)	Індикатор автоматичного режиму вентилятора
	Індикатор режиму таймера
	Індикатор режиму сну
	Індикатор режиму TURBO
	Індикатор беззвучного режиму (опція)
	Індикатор ECO [економічний режим] (опція)
	Індикатор HEALTHY [оздоровчий режим] (опція)
	Індикатор підсвітки дисплею (опція)

ПУЛЬТ ДИСТАНЦІЙНОГО КЕРУВАННЯ

✓Направте пульт дистанційного керування на приймач на приладі.
✓Пульт дистанційного керування має знаходитися на відстані не більше ніж 7 метрів від приладу (без перешкод між пультом дистанційного керування та приймач).

✓З пультом дистанційного керування слід поводитись дуже обережно.
✓Не кидайте його та не піддавайте його впливу прямих сонячних променів або джерел тепла.
✓Якщо пульт дистанційного керування не працює, спробуйте вийняти батарею та вставити її назад.

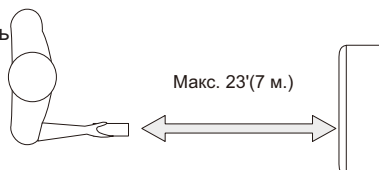

Як встановлювати батарейки

Зніміть кришку з батарейного відсіку, зсунувши її в напрямку стрілки.
Вставте нові батарейки так, щоб (+) і (-) батарейки були розташовані вірно.
Закрийте батарейний відсік кришкою, зсунувши її на колишнє місце.

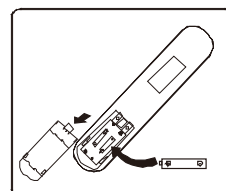

⚠ Використовуйте 2 батарейки типу LRO 3 AAA на 1.5 В. («мізинчикові»)
Не використовуйте акумуляторні батареї. Старі батарейки замінюються новими при зниженні яскравості дисплея.

Використані батарейки повинні утилізуватися відповідно до норм країни використання.

NOTE:

✓ Якщо блок дистанційного керування замінено або утилізовано, батареї необхідно вийняти та утилізувати відповідно до чинного законодавства, оскільки вони шкідливі для навколишнього середовища.
✓ Не змішуйте старі та нові батареї. Не змішуйте лужні, стандартні (вуглець-цинкові) або акумуляторні (нікель-кадмієві) батареї.
✓ Не кидайте батареї у вогонь. Батареї можуть вибухнути або потекти.
✓ Якщо пульт дистанційного керування не використовуватиметься певний час, вийміть батареї.

ПУЛЬТ ДИСТАНЦІЙНОГО КЕРУВАННЯ

УВІМКНЕННЯ / ВИМКНЕННЯ КОНДИЦІОНЕРА

Натисніть кнопку  , щоб увімкнути або вимкнути кондиціонер.

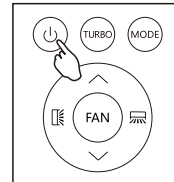

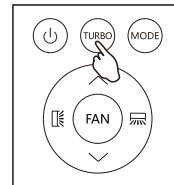

ПЕРЕМИКАННЯ ОДИНИЦЬ ТЕМПЕРАТУРИ

Натисніть кнопку TURBO і утримуйте її, щоб змінити одиницю виміру температури.



РЕЖИМ ОХОЛОДЖЕННЯ

Функція охолодження дозволяє кондиціонеру охолоджувати приміщення і одночасно знижувати вологість повітря.

- Щоб увімкнути функцію охолодження (COOL), натискайте кнопку MODE, доки на дисплеї не з'явиться відповідний  символ.
- Кнопкою  або  встановіть температуру на 18°C-32°C (64°F-90°F) нижче, ніж у приміщенні.

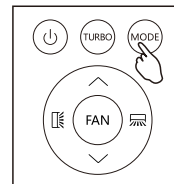

РЕЖИМ ОСУШЕННЯ

Ця функція знижує вологість повітря, щоб зробити приміщення більш комфортним.

- Щоб встановити режим ОСУШЕННЯ натискайте кнопку MODE, доки на дисплеї не з'явиться .

Активується автоматична функція попереднього налаштування.

- У цьому режимі швидкість вентилятора вибирається автоматично і не може бути встановлена вручну.

У режимі осушення прилад слід підготувати так само, як і в режимі охолодження, приєднавши шланг для відведення конденсату, щоб забезпечити відведення вологи назовні.

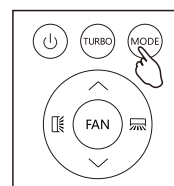

ПУЛЬТ ДИСТАНЦІЙНОГО КЕРУВАННЯ

РЕЖИМ ВЕНТИЛЯТОРА (не кнопка FAN)

- Режим вентилятора, лише вентиляція повітря.

Щоб увімкнути режим вентилятора, натискайте кнопку MODE, доки на дисплеї не з'явиться .

При використанні приладу в цьому режимі повітропровід не потрібно під'єднувати.

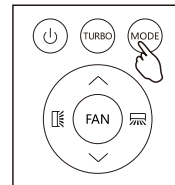

АВТОМАТИЧНИЙ РЕЖИМ (SMART)

- Щоб налаштувати режим SMART, натискайте кнопку MODE, доки на дисплеї не з'явиться .

У режимі SMART режим роботи буде встановлено автоматично відповідно до температури в приміщенні. Якщо модель приладу охолоджує тільки повітря, пристрій працює в наступних режимах режимі вентилятора, коли температура в приміщенні нижче 23°C (73°F), і режимі охолодження, коли температура в приміщенні вище 23 °C (73°F).

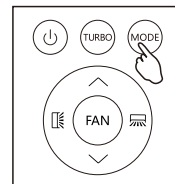

Дисплей на панелі керування:

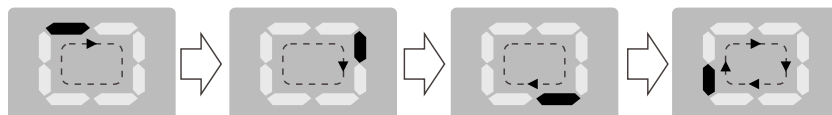

Режим SMART - це режим, коли дисплей буде працювати в циклічному режимі.

ПУЛЬТ ДИСТАНЦІЙНОГО КЕРУВАННЯ

ЗМІНИТИ ШВИДКІСТЬ ВЕНТИЛЯТОРА

- Натисніть кнопку FAN, щоб встановити швидкість обертання вентилятора, вона може бути встановлена як: НИЗЬКА/СЕРЕДНЯ/ВИСОКА/АВТО.

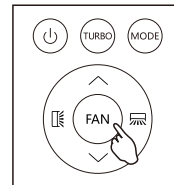

Блимає:

Низька	Середня	Висока	Авто
			 (спалахує)

РЕГУЛЮВАННЯ ПОВІТРЯНОГО ПОТОКУ

- Щоб правильно налаштувати цю функцію: Виберіть режим роботи (охолодження, осушення, вентилятор), як описано вище.

Натисніть кнопку , жалюзі почнуть або припинять коливання.

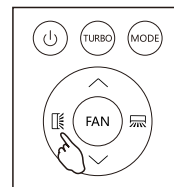

Для цієї моделі функція керування повітряними жалюзі по вертикалі не передбачена.

ПРИМІТКА: Ніколи не просовуйте пальці, палиці або інші предмети у вхідні та вихідні вентиляційні отвори. Такий випадковий контакт зі струмоведучими частинами може призвести до непередбачуваних пошкоджень або травм.

ПУЛЬТ ДИСТАНЦІЙНОГО КЕРУВАННЯ

РЕЖИМ СОНУ

Попередньо встановлена автоматична програма роботи.
Ця функція корисна для використання вночі, оскільки вона поступово зменшує роботу приладу.

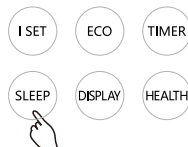

- Щоб правильно налаштувати цю функцію:
Виберіть режим охолодження, як описано вище.
Натисніть кнопку SLEEP, щоб активувати режим сну, і на дисплеї з'явиться .
- Функцію SLEEP можна скасувати в будь-який момент під час роботи натиснувши кнопку "SLEEP", "MODE" або "FAN".
- У режимі FAN або DRY функція SLEEP залишається доступною.
- Коли ви обираєте функцію сну, яскравість дисплея зменшується, а швидкість обертання вентилятора знижується.
- Функція SLEEP підтримує в приміщенні оптимальну температуру без надмірних коливань температури або вологості при безшумній роботі.
- Швидкість вентилятора завжди низька, а температура та вологість у приміщенні змінюються поступово для забезпечення максимального комфорту.
- У режимі COOL обрана температура буде підвищуватися на 1°C на годину протягом 2 годин. Ця нова температура буде підтримуватися протягом наступних 6 годин. Потім прилад вимкнеться.

ПУЛЬТ ДИСТАНЦІЙНОГО КЕРУВАННЯ

РЕЖИМ ТАЙМЕРА----ВИМКНУТИ ТАЙМЕР

Щоб налаштувати автоматичне вимкнення кондиціонера за допомогою таймера.

Коли кондиціонер увімкнено, натисніть кнопку TIMER, а потім за допомогою кнопок \vee та \wedge встановіть тривалість часу до вимкнення кондиціонера. Натисніть кнопку TIMER ще раз, щоб почати зворотний відлік.

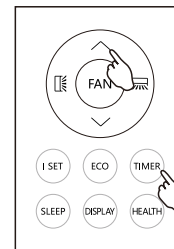

Примітка: Щоб скасувати встановлену функцію, натисніть кнопку TIMER ще раз.

Примітка: У разі вимкнення живлення необхідно знову встановити значення TIMER OFF.



РЕЖИМ ТАЙМЕРА----ВВІМКНУТИ ТАЙМЕР

Щоб налаштувати автоматичне ввімкнення кондиціонера при вимкненому кондиціонері, натисніть кнопку TIMER і за допомогою кнопок \vee та \wedge встановіть бажаний проміжок часу до ввімкнення кондиціонера.

Натисніть кнопку таймера ще раз, щоб почати зворотний відлік.

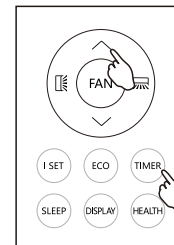

Примітка: Щоб скасувати встановлену функцію, натисніть кнопку TIMER ще раз.

Примітка: У разі вимкнення живлення необхідно знову увімкнути ТАЙМЕР.

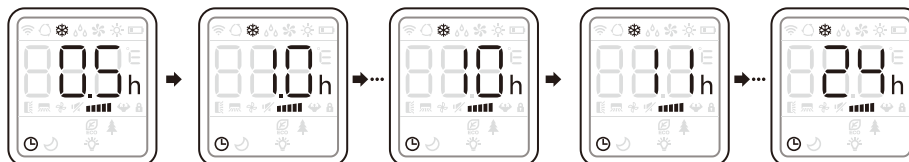

ПУЛЬТ ДИСТАНЦІЙНОГО КЕРУВАННЯ

Функція Турбо

Щоб увімкнути функцію турбо, натисніть кнопку TURBO, на дисплеї з'явиться відповідний значок .

У режимі ОХОЛОДЖЕННЯ, коли ви обираєте функцію ТУРБО, прилад буде працювати в режимі інтенсивного охолодження з найвищою швидкістю обертання вентилятора.

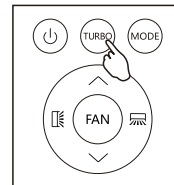

ЕКО РЕЖИМ (недоступний для цієї моделі)

У цьому режимі прилад автоматично встановлює режим роботи для економії енергії.

Натисніть кнопку ECO, на дисплеї з'явиться , і прилад працюватиме в режимі ECO.

Натисніть ще раз, щоб скасувати його.



ПРИМІТКА: Функція ЕКО доступна в режимі ОХОЛОДЖЕННЯ.

Увімкнення/вимкнення світлодіодного індикатора (недоступний для цієї моделі)

Натисніть кнопку DISPLAY і утримуйте її протягом 2 секунд, щоб увімкнути/вимкнути світлодіодний індикатор пристрою.

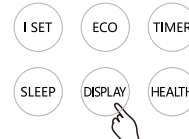

Функція ЗДОРОВ'Я (недоступна для цієї моделі)

Натисніть кнопку ЗДОРОВ'Я, щоб активувати / вийти з функцій здоров'я такі як генератор іонів / плазма тощо



ПРИМІТКА:

Функція здоров'я недоступна, коли кондиціонер вимкнений.

ПОРАДИ ЩОДО ПРАВИЛЬНОГО КОРИСТУВАННЯ

Щоб отримати максимальну продуктивність, дотримуйтесь цих рекомендацій:

- Закрийте вікна та двері в приміщенні, в якій буде працювати кондиціонер (мал. 11). При тимчасовому встановленні приладу слід залишити двері трохи відкритими (не більше 1 см), щоб забезпечити належну вентиляцію;
- Необхідно убезпечити приміщення від прямого впливу сонячних променів, частково закривши штори та/або жалюзі, щоб прилад працював набагато економніше (мал. 12);
- Ніколи не кладіть на прилад будь-які предмети (мал. 13);
- Не блокуйте вхідні та вихідні отвори приладу. Зменшення потоку повітря призведе до погіршення продуктивності та може пошкодити прилад.
- Переконайтеся, що в приміщенні немає джерел тепла;
- Ніколи не використовуйте прилад у дуже вологих приміщеннях (наприклад, у пральні).
- Ніколи не використовуйте прилад на відкритому повітрі.
- Переконайтеся, що машина стоїть на рівній поверхні, при необхідності підкладіть під передні колеса фіксатори коліщаток.

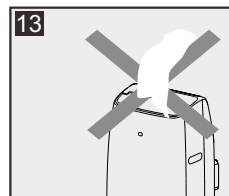
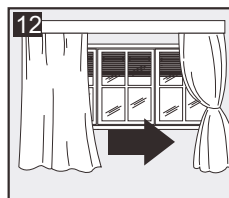
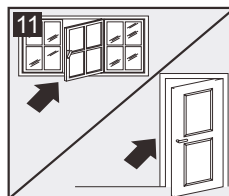

МЕТОД ВІДВЕДЕННЯ ВОДИ

Коли всередині приладу утворюється надлишковий конденсат води, прилад припиняє роботу і показує $F\text{E}$ (ПОВНИЙ БАК, як зазначено в розділі САМОСТІЙНА ДІАГНОСТИКА). Це означає, що конденсат води необхідно злити за допомогою наступних дій:

Злив води вручну (мал. 14)

У приміщеннях з підвищеною вологістю може знадобитися зливання води:

1. Від'єднайте пристрій від джерела живлення.
2. Підставте піддон під нижню зливну пробку. Див. схему.
3. Вийміть нижню зливну пробку.
4. Вода буде зливатися і збиратися в піддоні для зливу (може не входити до комплекту поставки).
5. Після того, як вода буде злита, надійно встановіть нижню зливну пробку на місце.
6. Увімкніть пристрій.

МЕТОД ВІДВЕДЕННЯ ВОДИ

Безперервне зливання (мал. 15)

Під час використання пристрою в режимі осушувача рекомендується безперервний злив води:

1. Відключіть пристрій від джерела живлення.
2. Викрутіть зливну пробку. При виконанні цієї процедури може пролитися залишкова вода, тому, будь ласка, підготуйте піддон для збору води.
3. Підключіть зливний шланг (1/2" або 12,7 мм, може не входити до комплекту поставки). Дивіться схему.
4. Вода може безперервно зливатися через шланг у підлоговий злив або відро.
5. Увімкніть пристрій.

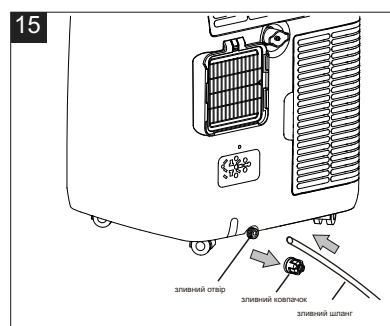
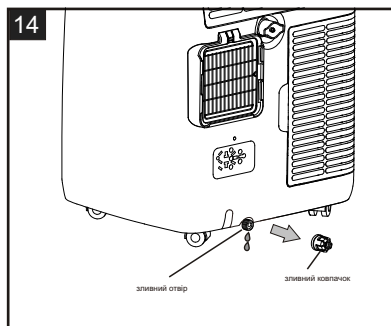

ПРИМІТКА:

Будь ласка, встановіть дренажну трубу, як показано на малюнку нижче, інакше вода не зможе витікати з труби. (мал.16 і мал.17)

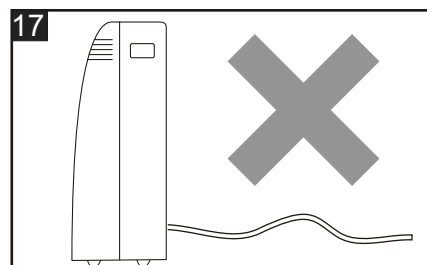
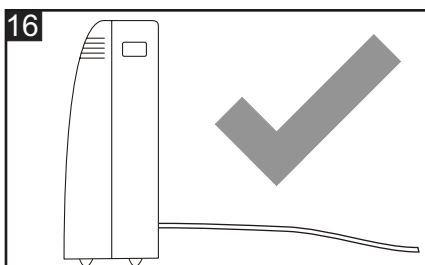

МЕТОД ВІДВЕДЕННЯ ВОДИ

Проміжний дренаж

Коли пристрій працює в режимі ОСУШЕННЯ, ви можете вибрати один із наведених нижче способів осушення:

1. Від'єднайте пристрій від джерела живлення.
2. Викрутіть зливну пробку (мал. А). При виконанні цієї операції може пролитися залишкова вода, тому підготуйте піддон для збору води.
3. Підключіть зливний шланг (1/2" або 12,7 мм, може не входити до комплекту поставки). (мал. В)
4. Вода може безперервно зливатися через шланг у підлоговий злив або відро.
5. Увімкніть пристрій.

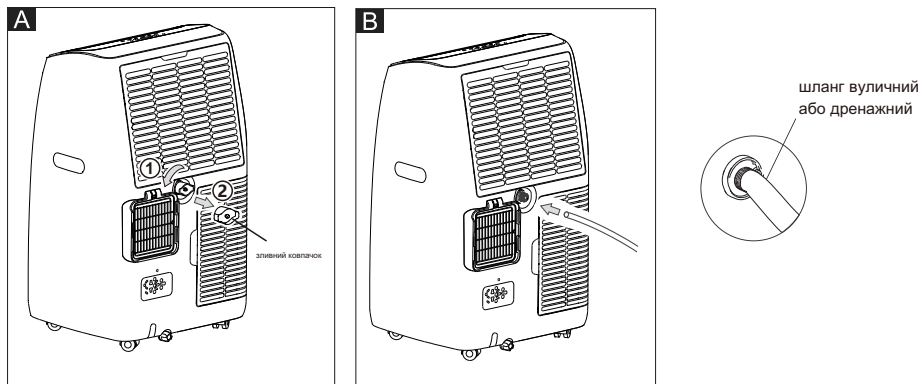

ПРИМІТКА:

Будь ласка, встановіть дренажну трубу, як показано на малюнку нижче, інакше вода не зможе витікати з труби. (мал. С і мал. В)

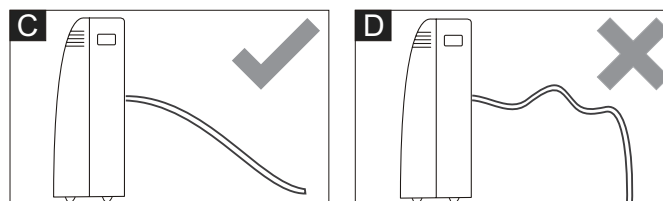

ОЧИЩЕННЯ

Перед очищенням або технічним обслуговуванням вимкніть прилад, натиснувши кнопку  на панелі керування або пульті дистанційного керування, зачекайте кілька хвилин, а потім витягніть вилку з розетки.

ЧИЩЕННЯ КОРПУСУ

Прилад слід чистити злегка вологою ганчіркою, а потім витирати сухою ганчіркою.

- Ніколи не мийте прилад водою. Це може бути небезпечно.
- Ніколи не використовуйте бензин, спирт або розчинники для чищення приладу.
- Ніколи не розпилюйте розчин антисептиків або подібні засоби.

ОЧИЩЕННЯ ПОВІТРЯНИХ ФІЛЬТРІВ

Для забезпечення ефективної роботи приладу необхідно чистити фільтр щотижня.

Фільтр можна вийняти, як показано на малюнку.

Щоб уникнути можливих порізів, уникайте контакту з металевими частинами приладу під час зняття або встановлення фільтра. Це може призвести до травмування.

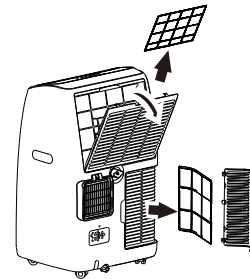

Для видалення пилу з фільтра використовуйте пилосос.

Якщо він дуже забруднений, занурте його в теплу воду і промийте його кілька разів. Вода ніколи не повинна бути гарячішою ніж 40°C (104°F). Після миття залиште фільтр висихати, а потім прикріпіть повітрязабірну решітку до приладу.

ПОЧАТОК-КІНЕЦЬ СЕЗОННОЇ ЕКСПЛУАТАЦІЇ

ПЕРЕВІРКИ НА ПОЧАТКУ РОБОТИ

Переконайтеся, що кабель живлення і штепсельна вилка не пошкоджені, а система заземлення справна. Дотримуйтесь інструкцій з монтажу в точності.

ЗАВЕРШЕННЯ РОБОТИ В КІНЦІ СЕЗОНУ

Щоб повністю спорожнити внутрішній контур від води, зніміть кришку. Злийте всю воду, що залишилася, в ємність. Коли вся вода буде злита, встановіть кришку на місце. Очистіть фільтр і ретельно просушіть його перед тим, як встановити на місце.

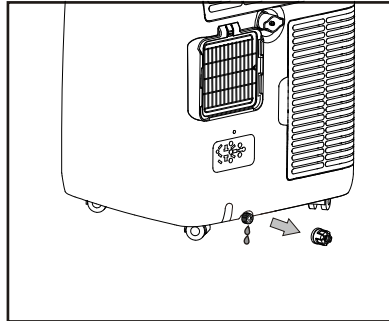

МАКСИМАЛЬНО ДОПУСТИМИ УМОВИ ЕКСПЛУАТАЦІЇ:

Режим охолодження: 18°C-35°C (64°F-95°F), 30%RH~90%RH

НЕСПРАВНОСТІ ТА ЇХ УСУНЕННЯ

Несправність	Причина	Спосіб усунення
Прилад не вмикається	<ul style="list-style-type: none"> • Струм відсутній • Не підключений до електромережі • Спрацював внутрішній запобіжник 	<ul style="list-style-type: none"> • Зачекайте Підключіть до електромережі • Зачекайте 30 хвилин, якщо проблема не зникне, зверніться до сервісного центру
Прилад працює лише протягом короткого часу	<ul style="list-style-type: none"> • Ось згинання шланга для відведення повітря • Щось заважає виходу повітря 	<ul style="list-style-type: none"> • Правильно розташуйте шланг для відведення повітря, роблячи його якомога коротшим і без вигинів, щоб уникнути утворення вузьких місць • Перевірте та усуньте будь-які перешкоди, що заважають виходу повітря
Прилад працює, але не охолоджує приміщення	<ul style="list-style-type: none"> • Відкриті вікна, двері та/або штори 	<ul style="list-style-type: none"> • Закрийте двері, вікна та штори, пам'ятаючи про поради щодо правильного використання, наведені вище
	<ul style="list-style-type: none"> • У приміщенні є джерела тепла (духовка, фен тощо) 	<ul style="list-style-type: none"> • Усуньте джерела тепла
	<ul style="list-style-type: none"> • Шланг для відведення повітря від'єднано від приладу 	<ul style="list-style-type: none"> • Вставте шланг для відведення повітря в корпус на задній панелі приладу
	<ul style="list-style-type: none"> • Технічні характеристики приладу не відповідають площі приміщенню, в якому знаходяться 	
Під час роботи в приміщенні відчувається неприємний запах	<ul style="list-style-type: none"> • Повітряний фільтр забитий 	<ul style="list-style-type: none"> • Очистіть фільтр, як описано вище
Прилад не працює протягом приблизно трьох хвилин після перезапуску	<ul style="list-style-type: none"> • Внутрішній запобіжник компресора захищає прилад від повторного ввімкнення, якщо з моменту останнього вимкнення минуло не більше трьох хвилин 	<ul style="list-style-type: none"> • Зачекайте. Ця невелика затримка є складовою нормальної роботи
На дисплеї з'явиться таке сповіщення: PF / FŁ	<ul style="list-style-type: none"> • Прилад має систему самодіагностики для виявлення ряду несправностей 	<ul style="list-style-type: none"> • Дивіться розділ САМОДІАГНОСТИКА

ГАРАНТІЙНІ ЗОБОВ'ЯЗАННЯ

Шановний Покупець!

Дякуємо Вам за те, що ви віддали перевагу обладнанню TCL. Ви зробили правильний вибір на користь якісної техніки. Просимо Вас уважно вивчити умови гарантії, інструкцію з експлуатації та забезпечити своєчасне регламентне обслуговування відповідно до інструкції з експлуатації. Даний документ не обмежує певні законом права Покупців, але доповнює і уточнює обумовлені законом положення. Викладені в цьому гарантійному талоні умови і правила є добровільними односторонніми зобов'язаннями Продавця перед Покупцем і регулюють порядок їх взаємовідносин в зв'язку з наданою гарантією якості.

Термін дії гарантії 36 місяців. Гарантійний термін починається з моменту покупки, якщо така проводилася Продавцем, в іншому випадку з моменту підписання товарно-транспортної накладної.

Гарантія поширюється на виробничі або конструкційні дефекти виробу:

Виконання уповноваженим сервісним центром ремонтних робіт і заміну дефектних деталей виробу проводиться в сервісному центрі або у Покупця (на розсуд сервісного центру). У разі, якщо під час усунення недоліків товару стане очевидним, що вони не будуть усунені в визначений угодою сторін строк, сторони можуть укласти угоду про новий термін усунення недоліків товару. Зазначений строк гарантійного ремонту виробу поширюється тільки на вироби, що використовуються в особистих, сімейних або домашніх цілях, не пов'язаних з виробничою діяльністю.

Гарантійний термін на комплектуючі вироби (деталі які можуть бути зняті з обладнання без застосування будь-яких інструментів, тобто ящики, полиці, решітки, кошики, насадки, щітки, трубки, шланги та ін. подібні комплектуючі) становить три місяці. Гарантійний термін на нові комплектуючі вироби, встановлені на виріб при гарантійному або платному ремонті, або придбані окремо від виробу, становить три місяці з дня видачі покупцеві виробу після закінчення ремонту або продажу останнього комплектуючого. Ця гарантія вважається дійсною тільки на території України і на вироби, куплені на території України.

Ця гарантія не дає права на відшкодування і покриття збитків, що сталися в результаті переробки або регулювання виробу, без попередньої письмової згоди виробника, з метою приведення його у відповідність з вимогами державних чи місцевих технічних стандартів та стандартів із техніки безпеки.

ПРЕДСТАВНИК В УКРАЇНІ
www.tcl-aircon.ua
+38 044 206 29 29

ГАРАНТІЙНІ ЗОБОВ'ЯЗАННЯ

Гарантійні зобов'язання не надаються в разі:

1. Пошкодження (повного або часткового руйнування, приведення в непридатність, корозії, іншого фізичного, хімічного або природного впливу) Обладнання Покупцем, його співробітниками і / або будь-якими третіми особами (в тому числі перевізниками), допущеними Покупцем до Устаткування.
 2. Пошкодження Обладнання в результаті впливу обставин непереборної сили, до яких в тому числі, відносяться: затоплення, повінь, пожежа, ураження блискавкою, інші високотемпературні впливи природного походження інші екстремальні природні явища та стихійні лиха, зіткнення, аварія, катастрофа і інші аномалії техногенного характеру, бойові або військові дії та інші обставини надзвичайного характеру.
 3. Монтажу, демонтажу, ремонту або обслуговування Обладнання ненавченим персоналом з недотриманням усіх правил зазначених в цій інструкції.
 4. Недотримання Покупцем або іншими особами, які мали доступ до Устаткування, вимог по його експлуатації, підключення та обслуговування, встановлених Продавцем і / або виробником.
 5. Тимчасового припинення (відключення) на місці установки Обладнання електроживлення, тепlopостачання і іншого ресурсозабезпечення, без подачі якого Обладнання не може нормально функціонувати.
 6. Механічного, термічного, хімічного і будь-якого іншого екстремального зовнішнього впливу на Устаткування або на складові його частини.
 7. Якщо гарантійний талон не заповнено Продавцем і Покупцем з обов'язковим зазначенням всіх даних, а також при відсутності чека або товарно-транспортної накладної, а також якщо буде повністю / частково змінено, стерто, знищено або нерозбірливо вказано серійний номер виробу.
 8. Устаткування в цілому і всі складові його частини використовуються не за його цільовим призначенням без дотримання Користувачем (Покупцем, Замовником) експлуатаційних режимів і параметрів, встановлених у технічній документації на Обладнання в цілому і складові його вузли, частини і агрегати.
 9. Не допускається несанкціоноване Продавцем або не уповноваженою організацією, що здійснює гарантійний ремонт, а також втручання Покупця у внутрішній устрій вузлів, механізмів і агрегатів Обладнання, що вимагають особливо точного налагодження.
 10. Гарантія не поширюється на складові частини Обладнання, схильні до природного зносу в процесі нормальної експлуатації Обладнання. На витратні матеріали та складові частини Обладнання, вихід з ладу і / або планова заміна яких в гарантійний період обумовлена самою необхідністю їх застосування.
- До них, зокрема (але не виключно), відносяться (в залежності від типу обладнання):
- фільтри;
 - кабель живлення;
 - ремені та інші приводи;
 - масла та мастильні матеріали різні;
 - лампи та індикатори;
 - запобіжники і реле різні;
 - скляних, фарфорових, матер'яних і переміщуються вручну деталей;
 - деталі оздоблення та корпусу.
 - тощо.

Заповнюється продавцем

TCL

ГАРАНТІЙНИЙ ТАЛОН
зберігається у клієнта

Модель _____
Серійний номер _____
Дата продажу _____
Назва продавця _____

Адреса продавця _____

Телефон продавця _____

Підпись продавця _____
Печатка продавця _____

Відривається майстром під час обслуговування

TCL

УНІВЕРСАЛЬНИЙ ВІДРИВНИЙ ТАЛОН
на гарантійне обслуговування

Модель _____
Серійний номер _____
Дата продажу _____
Дата прийому в ремонт _____
№ заказ-наряду _____
Виявлення дефекту _____

П.І.П. клієнта _____

Адреса клієнта _____

Телефон клієнта _____
Дата ремонту _____
Підпис майстра _____

Заповнюється монтажником

TCL

ГАРАНТІЙНИЙ ТАЛОН
зберігається у клієнта

Модель _____
Серійний номер _____
Дата продажу _____
Назва продавця _____

Адреса продавця _____

Телефон продавця _____

Підпись продавця _____
Печатка продавця _____

Відривається майстром під час обслуговування

TCL

УНІВЕРСАЛЬНИЙ ВІДРИВНИЙ ТАЛОН
на гарантійне обслуговування

Модель _____
Серійний номер _____
Дата продажу _____
Дата прийому в ремонт _____
№ заказ-наряду _____
Виявлення дефекту _____

П.І.П. клієнта _____

Адреса клієнта _____

Телефон клієнта _____
Дата ремонту _____
Підпис майстра _____



ТіСіЕл Делонгі Хоум Еплайансес (Чжуншань) Ко., Лімітед
50 Шенчхуі Норс Роуд, Наньтоу, Чжуншань, Гуандун, Китай



ГАРЯЧА ЛІНІЯ В УКРАЇНІ
+38 044 206 29 29
tcl-aircon.ua